

VENTILACIÓN 2018

Ventiladores de sobremesa y columna



4 ARTIC N GR

5 ARTIC CN GR

6 ARTIC-405 CN TC

Ventiladores de pared y techo



7 ARTIC PM GR

7 ARTIC PRC GR

8 ARTIC R

Ventiladores Box Fan



9 METEOR-ES N

10 METEOR NT

Ventiladores de torre



11 ARTIC TOWER M

11 ARTIC TOWER E

Circuladores de aire



12 ARTIC-305 JET

13 TURBO-N

13 TURBO CN PLUS

14 TURBO 3000

Ventiladores de techo

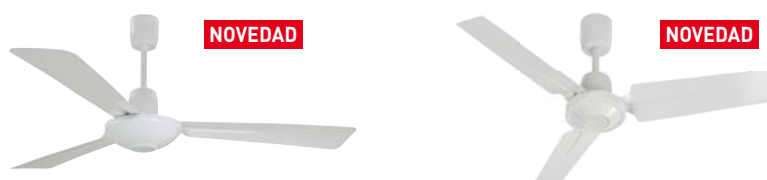

15 HTB-150 N IP55 / HTB-150 RC IP 55

16 HTB-N / HTB-RC

Climatizadores



17 METEOR EC



Ventiladores de sobremesa que proporcionan gran caudal de aire de manera silenciosa.

Características

- 2 ó 3 velocidades de ventilación dependiendo del modelo.
- Cabezal inclinable y oscilante que optimiza la distribución del aire.
- Reja de seguridad desmontable.
- Asa para transporte.

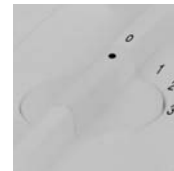

Selector de velocidades.

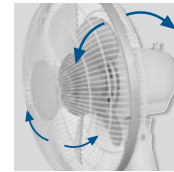

Cabezal inclinable y oscilante.

CARACTERÍSTICAS TÉCNICAS

Modelo	Tensión 50Hz (V)	Potencia nominal (W)	Caudal de aire máximo* (m ³ /h)	Velocidad salida aire máxima (m/s)	Nivel potencia acústica máxima (dB(A))	Nº velocidades	Cabezal		Motor con protección térmica	Longitud cable (mm)	Color	Peso (kg)	Dimensiones (mm)	
							Inclinable	Fijo / Oscilante					Ø Hélice	Altura
ARTIC-255 N GR	230	35	1.105	3,2	48	2	•	•	•	1.500	Gris	2,1	255	420
ARTIC-305 N GR	230	35	2.015	2,15	56	3	•	•	•	1.500	Gris	2,8	300	500
ARTIC-405 N GR	230	50	3.300	2,65	62	3	•	•	•	1.500	Gris	3,2	400	590

* Los caudales de aire indicados incluyen los caudales inducidos según norma IEC 60879.



Ventiladores de columna que proporcionan gran caudal de aire de manera silenciosa.

Características

- 3 velocidades de ventilación.
- Cabezal inclinable y oscilante que optimiza la distribución del aire.
- Reja de seguridad desmontable.
- Base de gran estabilidad. Su altura puede ser regulada entre 114 y 134 cm.
- Asa para transporte.

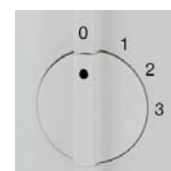

Selector de velocidades.

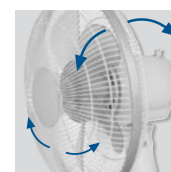

Cabezal inclinable y oscilante.

CARACTERÍSTICAS TÉCNICAS

Modelo	Tensión 50Hz (V)	Potencia nominal (W)	Caudal de aire máximo* (m³/h)	Velocidad salida aire máxima (m/s)	Nivel potencia acústica máxima (dB(A))	Nº velocidades	Cabezal		Motor con protección térmica	Longitud cable (mm)	Color	Peso (kg)	Dimensiones (mm)	
							Inclinable	Fijo / Oscilante					Ø Hélice	Altura
ARTIC-405 CN GR	230	50	3.300	2,65	62	3	•	•	•	1.500	Gris	5,5	400	1140 - 1340

* Los caudales de aire indicados incluyen los caudales inducidos según norma IEC 60879.



Ventiladores de columna que proporcionan gran caudal de aire de manera silenciosa.

Características

- 6 velocidades de ventilación.
- Cabezal inclinable y oscilante que optimiza la distribución del aire.
- Reja de seguridad desmontable.
- Base de gran estabilidad. Su altura puede ser regulada entre 114 y 134 cm.
- Asa para transporte.
- Mando a distancia.
- Temporizador programable de 1 a 9 h.

El temporizador dispone de 2 funciones:

- TIMER ON - programa el tiempo para poner en marcha el ventilador.
- TIMER OFF - programa el tiempo para desconectar el ventilador.



Mandos de control.
Indicadores luminosos.

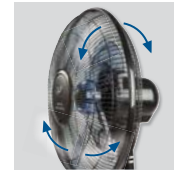

Cabezal inclinable
y oscilante.



Mando a distancia.

CARACTERÍSTICAS TÉCNICAS

Modelo	Tensión 50Hz (V)	Potencia nominal (W)	Caudal máximo de aire* (m³/h)	Velocidad salida aire máxima (m/s)	Nivel potencia acústica máxima (dB(A))	Nº velocidades	Cabezal		Motor con protección térmica	Longitud cable (mm)	Color	Peso (kg)	Dimensiones (mm)	
							Inclinable	Fijo / Oscilante					Ø Hélice	Altura
ARTIC-405 CN TC	230	50	3.300	2,65	62	6	•	•	•	1.500	Negro	5,5	400	1140 - 1340

* Los caudales de aire indicados incluyen los caudales inducidos según norma IEC 60879.



ARTIC-405 PM GR



ARTIC-405 PRC GR

Ventiladores de pared que disponen de 3 velocidades, temporizador y reja de seguridad desmontable.

Características

- El modelo ARTIC-405 PM GR, se acciona mediante 2 tiradores que facilitan el control de las velocidades y la oscilación.
- El modelo ARTIC-405 PRC GR incorpora mando a distancia y las funciones BRISA y NOCHE.

Función Brisa

El ventilador alterna las diferentes velocidades simulando una brisa natural. En la figura 1 se indica el ciclo de funcionamiento según la velocidad seleccionada.

Función Noche

El ventilador alterna los diferentes ciclos de la Función Brisa según indicamos a continuación:

Seleccionando la función NOCHE a:	El ventilador ejecuta el ciclo:	
Velocidad Lenta	BRISA	Vel. Baja (Permanente)
Velocidad Media	BRISA	Vel. Media (30 min.) Vel. Baja (Permanente)
Velocidad Alta	BRISA	Vel. Rápida (30 min.) Vel. Media (30 min.) Vel. Baja (Permanente)



Figura 1



ARTIC-405 PM GR: selector de velocidades y temporizador.

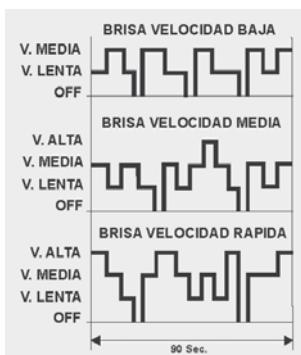

ARTIC-405 PRC GR: mando a distancia.

CARACTERÍSTICAS TÉCNICAS

Modelo	Tensión 50Hz (V)	Potencia nominal (W)	Intensidad (A)	Caudal de aire máximo* (m³/h)	Velocidad salida aire máxima (m/s)	Nivel potencia acústica máxima (dB(A))	Temporizador regulable	Nº velocidades	Mando a distancia (con soporte pared)	Cabezal		Motor con protección térmica	Longitud cable (mm)	Color	Peso (kg)	Dimensiones (mm)	
										Inclinable	Fijo / Oscilante					Ø Hélice	Altura
ARTIC-405 PM GR	230	50	0,22	3.300	2,65	62	10 a 180 min.	3		•	•	•	1.500	Gris	5	400	560
ARTIC-405 PRC GR	230	50	0,22	3.300	2,65	62	1 a 8 h.	3	•	•	•	•	1.500	Gris	5	400	560

* Los caudales de aire indicados incluyen los caudales inducidos según norma IEC 60879.



Ventilador de techo rotativo, muy silencioso y de fácil instalación.

Características

- Cabezal oscilante de 360° que optimiza la distribución del aire.
- Rejilla de alta protección que permite la instalación en alturas inferiores a 2,30 m.
- Incluye regulador de 3 velocidades.



Regulador de 3 velocidades incluido.
Medidas LxAxH (mm):
80x80x70.

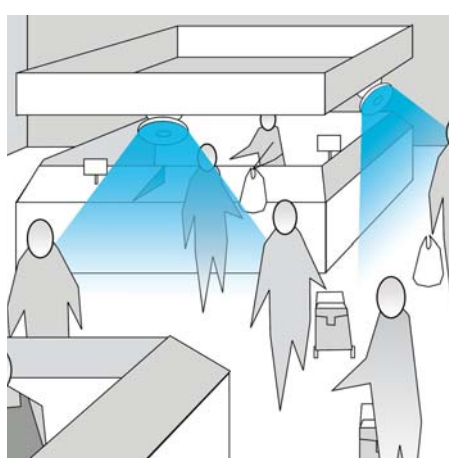

Parada de mercado

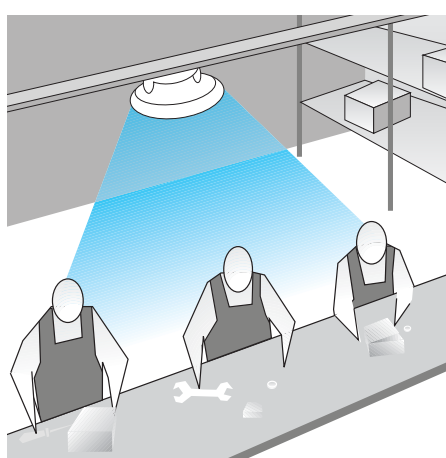

Línea de montaje

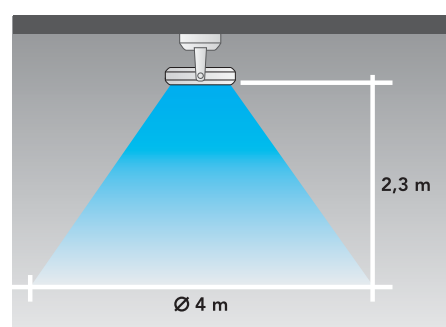

Alcance caudal

CARACTERÍSTICAS TÉCNICAS

Modelo	Tensión 50Hz (V)	Potencia nominal (W)	Intensidad (A)	Caudal de aire máximo* (m³/h)	Velocidad salida aire máxima (m/s)	Nivel potencia acústica máxima (dB(A))	Nº velocidades	Cabezal Oscilante	Motor con protección térmica	Color	Peso (kg)	Dimensiones (mm)	
												Ø Hélice	Altura
ARTIC-400 R	230	60	0,26	3.300	2,6	59	3	360°	•	Gris	6	400	350

* Los caudales de aire indicados incluyen los caudales inducidos según norma IEC 60879.



Ventiladores box-fan que proporcionan gran caudal de aire de manera silenciosa.

Características

- 3 velocidades de ventilación.
- Temporizador de 180 minutos.
- Reja difusora con dos opciones de funcionamiento: posición fija y giro continuo de 360°, para lograr una mejor distribución del aire.
- Rejilla posterior de seguridad y asa de transporte.



Control giro rejilla difusora y selector de velocidades.



Temporizador.



Rejilla posterior de seguridad.

CARACTERÍSTICAS TÉCNICAS

Modelo	Tensión 50Hz (V)	Potencia nominal (W)	Caudal de aire* (m³/h)	Velocidad salida aire máxima (m/s)	Nivel potencia acústica máxima (dB(A))	Temporizador regulable	Nº velocidades	Motor con protección térmica	Longitud cable (mm)	Color	Peso (kg)	Ø Hélice (mm)	Dimensiones LxAxH (mm)
METEOR-ES N	230	35	2.184/1.550/1.250	3,4	50	10 a 180 min.	3	•	1.600	Gris	2,8	300	380x170x460

* Los caudales de aire indicados incluyen los caudales inducidos según norma IEC 60879.



Ventiladores box-fan que proporcionan gran caudal de aire de manera silenciosa.

Características

- 3 velocidades de ventilación.
- Temporizador de 2 horas.
- Reja difusora con dos opciones de funcionamiento: posición fija y giro continuo de 360°, para lograr una mejor distribución del aire.
- 5 posiciones de inclinación, las cuales permiten orientar mejor la salida del aire.
- Además de su posición de suelo tradicional, es posible colgarlo en el techo o en la pared.
- Rejilla posterior de seguridad, recogecables y asa de transporte.



Colgable en pared o techo.



5 posiciones de inclinación.



Recogecable y asa de transporte.



Selector de velocidades y temporizador.

CARACTERÍSTICAS TÉCNICAS

Modelo	Tensión 50Hz (V)	Potencia nominal (W)	Caudal de aire* (m³/h)	Velocidad salida aire máxima (m/s)	Nivel potencia acústica máxima (dB(A))	Temporizador regulable	Nº velocidades	Motor con protección térmica	Longitud cable (mm)	Color	Peso (kg)	Ø Hélice (mm)	Dimensiones LxAxH (mm)
METEOR NT	230	55	5.195/4.394/3.905	3	52	10-120 min	3	•	1.600	Gris	4,9	300	405x200x520

* Los caudales de aire indicados incluyen los caudales inducidos según norma IEC 60879.



ARTIC TOWER M

ARTIC TOWER E

Ventiladores de torre que ocupan poco espacio y de fácil ubicación.

Características

- 3 velocidades y cuerpo oscilante.
- Depósito ambientador para utilizar con productos aromáticos. (No incluidos)
- Asa para transporte.
- Malla filtro de aire.

El modelo ARTIC TOWER E incorpora además temporizador, mando a distancia y sistema de ahorro energético: el aparato se desconecta automáticamente a partir de las 8h de funcionamiento.

El temporizador dispone de 2 funciones:

- TIMER ON - programa el tiempo para poner en marcha el ventilador.
- TIMER OFF - programa el tiempo para desconectar el ventilador.



ARTIC TOWER-E
Mandos de control.
Indicadores luminosos.



ARTIC TOWER-M
Mandos de control.



ARTIC TOWER-E
Asa para transporte.
Soporte mando a distancia.



Depósito ambientador.

CARACTERÍSTICAS TÉCNICAS

Modelo	Tensión 50Hz (V)	Potencia nominal (W)	Caudal de aire máximo* (m³/h)	Velocidad salida aire máxima (m/s)	Nivel potencia acústica máxima (dB(A))	Nº velocidades	Temporizador regulable	Movimiento cuerpo oscilante		Mando a distancia	Motor con protección térmica	Color	Peso (kg)	Longitud cable (mm)	Dimensiones LxAxH (mm)
								Fijo	Oscilante						
ARTIC TOWER M	230	40	790	2,1	49	3	-	•	80°	-	•	Blanco	3	1.500	280x280x900
ARTIC TOWER E	230	40	790	2,1	49	3	1 a 8 h.	•	80°	•	•	Metalizado	3	1.500	280x280x900

* Los caudales de aire indicados incluyen los caudales inducidos según norma IEC 60879.



Circulador de aire compacto especialmente diseñado para obtener una proyección del aire de gran alcance, gran volumen y de manera aerodinámica.

Características

- 12 velocidades de ventilación.
- Cabezal inclinable de 0° a 90° para optimizar la distribución del aire.
- Hélice de 7 palas.
- Reja frontal con directriz interna para lograr una proyección del dardo de aire hasta una distancia de 6m.
- Motor DC brushless silencioso y consumo muy reducido de 30W proporcionando gran ahorro de energía.
- Temporizador de 15 horas para programar la conexión y la desconexión.
- Control remoto magnético para ubicar en la base del ventilador.
- Asa para transporte.
- Protección térmica del motor por sobre-intensidad.
- Clase II.

Aplicaciones domésticas, comerciales para la ventilación de una o varias estancias en viviendas, oficinas y comercios.

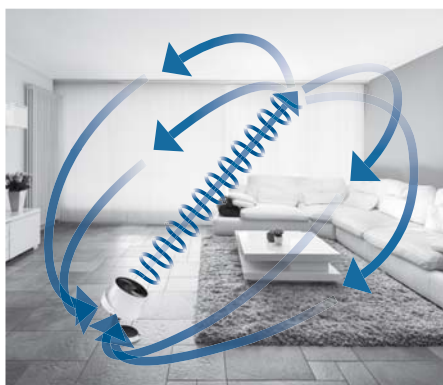
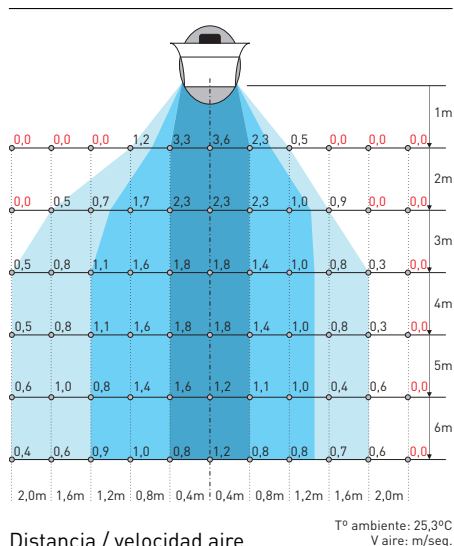

Proyección del aire de gran alcance.



Indicadores luminosos touch control. Ubicación mando a distancia.



Orientable (0° a 90°).

CARACTERÍSTICAS TÉCNICAS

Modelo	Tensión 50-60 Hz (V)	Intensidad (A)	Potencia nominal (W)	Caudal de aire* (m³/h)	Velocidad salida aire máxima a 1m (m/s)	Nivel presión sonora a 1 m (dB(A))	Temporizador regulable	Mando a distancia	Nº de velocidades	Motor con protección térmica	Color	Longitud cable (mm)	Peso (Kg)	Ø Hélice (mm)	Dimensiones LxAxH (mm)
ARTIC-305 JET	230	0,15	30	2.100	3,6	53	1 a 15h	•	12	•	Blanco / Negro	1500	3	270	350x320x400

* Los caudales de aire indicados incluyen los caudales inducidos según norma IEC 60879.



TURBO-455 CN PLUS



TURBO-355 N
TURBO-405 N
TURBO-455 N PLUS

Circuladores de aire especialmente diseñados para mover grandes volúmenes de aire.

La serie se compone de tres modelos de suelo, de 360, 400 y 450 mm de diámetro, y uno de columna de 450 mm. Disponen de 3 velocidades y asa de transporte.

Aplicaciones

Domésticas, comerciales e industriales en ambientes limpios.

- Ventilación de una o varias estancias en viviendas, oficinas y comercios.
- Ventilación de puestos de trabajo en zonas de montaje y almacenes.
- Refrigeración de motores, compresores y transformadores.
- Secado de piezas en cadenas de pintura.
- Disipación de calor en puestos de trabajo.



Selector de velocidades.
Asa para transporte.
Recogecables.



Cabezal inclinable.
Reja de seguridad desmontable.

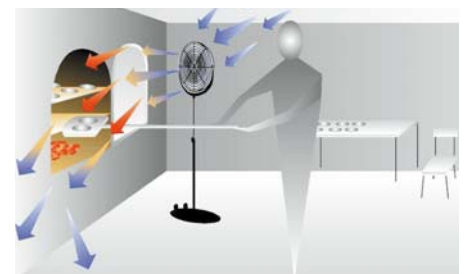

Disipación del calor en puestos de trabajo.

CARACTERÍSTICAS TÉCNICAS

Modelo	Tensión 50 Hz (V)	Potencia nominal (W)	Caudal de aire* (m³/h)	Velocidad salida aire máxima (m/s)	Nivel presión sonora a 1,5 m (dB(A))	Nº de velocidades	Motor con protección térmica	Color	Peso (kg)	Ø Hélice (mm)	Longitud cable (mm)	Dimensiones LxAxH (mm)
TURBO-355 N	230	55	3.120/1.860/1.020	6,6/5,7/4,8	51/48/44	3	•	Cromado	3,7	360	1.500	460x170x430
TURBO-405 N	230	65	3.840/2.280/1.320	6,3/5,4/4,4	55/52/48	3	•	Cromado	4,2	400	1.500	510x180x485
TURBO-455 N PLUS	230	110	7.440/5.520/3.540	8,6/7,0/5,7	60/57/55	3	•	Cromado	5,5	450	1.500	560x190x550
TURBO-455 CN PLUS	230	110	7.440/5.520/3.540	8,6/7,0/5,7	60/57/55	3	•	Cromado	9,6	450	1.500	560xØ505x1300-1550

* Los caudales de aire indicados incluyen los caudales inducidos según norma IEC 60879.



Circuladores de aire especialmente diseñados para mover grandes volúmenes de aire. Está equipado con motor blindado, IP54, con una vida asegurada de más de 30.000 horas de funcionamiento.

Aplicaciones

Domésticas, comerciales e industriales.

- Ventilación de una o varias estancias en viviendas, oficinas y comercios.
- Ventilación de puestos de trabajo en fundiciones, siderúrgias, empresas del vidrio,...
- Refrigeración de motores, compresores y transformadores.
- Secado de piezas en las cadenas de pintura.
- Disipación de calor en puestos de trabajo.



Asa para transporte. Cabezal inclinable. Reja de seguridad desmontable.



Hélice de alto rendimiento. El especial diseño de la hélice proporciona un gran dardo de aire en exigentes aplicaciones industriales.

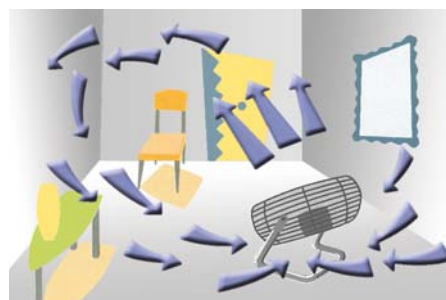

Ventilación de una o varias estancias en viviendas, oficinas y comercios.

CARACTERÍSTICAS TÉCNICAS

Modelo	Tensión 50Hz (V)	Potencia (W)	Caudal de aire* (m³/h)	Velocidad (r.p.m.)	Nivel presión sonora a 1,5m (dB(A))	Interruptor ON/OFF (marcha/paro)	Protector térmico	Color	Peso (kg)	Ø Hélice (mm)	Longitud cable (mm)	Dimensiones LxAxH (mm)
TURBO 3000	230	130/40	10.362 / 6.600	1400/900	53/20	•	•	Metalizado	8	350	2500	440x280x480

* Los caudales de aire indicados incluyen los caudales inducidos según norma IEC 60879.



Ventilador de techo de Ø 150 cm, para trabajar en condiciones difíciles, silencioso, fácil de instalar.

3 velocidades de funcionamiento, con selector de velocidades incluido, para instalar en superficie o empotrado, IP55 (siempre que no se instale empotrado).

Tratamiento anticorrosión.

Protegido contra partículas de polvo y chorros de agua en todas direcciones. Sentido de giro reversible, mediante conexión.

Motor con protector térmico.

Posibilidad de inversión de giro

La inversión del sentido de giro del ventilador permite enviar el aire hacia el techo.



PROTECCIÓN

DIMENSIONES (mm)

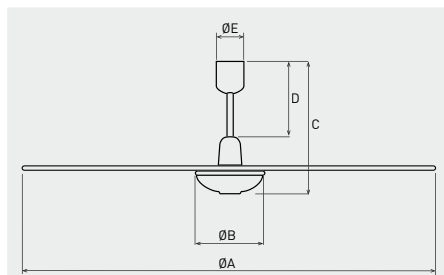

Modelo	ØA	ØB	C	D	E
HTB-150 N	1420	250	460	255	98
HTB-150 RC					



Selector de 3 velocidades incluido. Para instalar en superficie o empotrado. IP55 (siempre que no se instale empotrado). Medidas LxAxH (mm): 80x80x70.

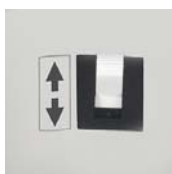

Interruptor sentido de giro reversible.



Accesorio: Control remoto con temporizador de 1h / 3h / 6h para el modelo HTB-RC (no incluido)

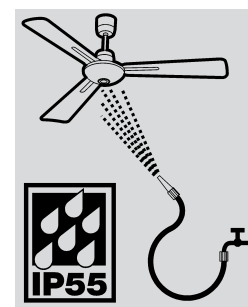

Protegido contra partículas de polvo y chorros de agua en todas direcciones.

CARACTERÍSTICAS TÉCNICAS

Modelo	Tensión 50-60Hz (V)	Potencia nominal (W)	Intensidad (A)	Caudal de aire* (m³/h)	Velocidad salida aire máxima (m/s)	Nivel potencia acústica máxima (dB(A))	Nº velocidades	Velocidades (r.p.m.)	Color	Peso (kg)
HTB-150 N IP55 HTB-150 RC IP55	230	65	0,30	11.000/8.700/6.250	2,4	52	3	265/190/150	Gris RAL 9002	9,2

* Los caudales de aire indicados incluyen los caudales inducidos según norma IEC 60879. Los datos técnicos están calculados a 50Hz.



Ventiladores de techo de altas prestaciones, silenciosos, fáciles de instalar.

Modelos de Ø 80, 100 y 140 cm.

3 velocidades de funcionamiento, con selector incluido.

Tratamiento anticorrosión.

Sentido de giro reversible, mediante interruptor.

Motor con protector térmico.

Posibilidad de inversión de giro

La inversión del sentido de giro del ventilador permite enviar el aire hacia el techo.

DIMENSIONES (mm)

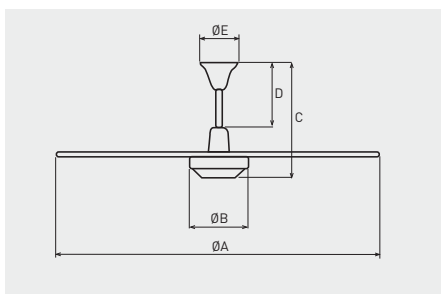

Modelo	ØA	ØB	C	D	E
HTB-75 N / HTB-75 RC	800	175	395	210	140
HTB-90 N / HTB-90 RC	1000	175	395	210	140
HTB-140 / HTB-140 RC	1387	175	375	230	144
HTB-150 N / HTB-150 RC	1405	195	410	210	143



Selector de 3 velocidades incluido. Puede ser empotrado. Medidas LxAxH (mm): 80x80x70



Interruptor sentido de giro reversible.



Accesorio: Control remoto con temporizador de 1h / 3h / 6h para los ventiladores HTB-RC (no incluido)

CARACTERÍSTICAS TÉCNICAS

Modelo	Tensión 50-60 Hz (V)	Potencia nominal (W)	Intensidad (A)	Caudal de aire* (m³/h)	Velocidad salida aire máxima (m/s)	Nivel potencia acústica máxima (dB(A))	Nº velocidades	Velocidades (r.p.m.)	Color	Peso (kg)
HTB-75 N / HTB-75 RC	230	45	0,2	4.500/3.640/2.540	2,2	46	3	257/208/145	Gris RAL 9002	4,8
HTB-90 N / HTB-90 RC	230	55	0,25	6.000/4.950/3.340	2,3	50	3	230/190/128	Gris RAL 9002	5,2
HTB-140 / HTB-140 RC	230	50	0,25	7.920/5.925/4.440	1,8	52	3	224/168/126	Gris RAL 9002	5,5
HTB-150 N / HTB-150 RC	230	65	0,30	10.000/7.900/5.420	2,5	53	3	240/190/130	Gris RAL 9002	8,2

* Los caudales de aire indicados incluyen los caudales inducidos según norma IEC 60879. Los datos técnicos están calculados a 50Hz.

ESPECTRO DE POTENCIAS SONORAS EN dB(A), POR BANDA DE FRECUENCIA

	63	125	250	500	1.000	2.000	4.000	8.000	LwA	LpA*
HTB-75 N / HTB-75 RC	27	33	37	39	41	39	30	24	46	28
HTB-90 N / HTB-90 RC	30	40	40	43	45	43	36	34	50	32
HTB-150 N / HTB-150 RC	28	34	41	43	47	49	40	27	52	35

*Nivel de presión sonora, medido a 3 metros, con el ventilador instalado en el techo.



Climatizador que proporciona ventilación en verano y calefacción en invierno.

Características

Tres posiciones de ventilación y una de aire caliente.
Reja difusora con dos opciones de funcionamiento: posición fija y giro continuo de 360°, para lograr una mejor distribución del aire.
Protector térmico de seguridad.
Dispositivo antiheladas.



Mando selector de calefacción y ventilación.
Termostato automático regulable.
Luz piloto.



Mando regulador de reja difusora.



Rejilla posterior de protección.
Recogecable.
Asa para transporte.

CARACTERÍSTICAS TÉCNICAS

Modelo	Tensión 50Hz (V)	Potencia (W)	Intensidad absorbida máxima (A)	Caudal de aire* (m³/h)	Velocidades aire		Termostato automático	Dispositivo anti-heladas	Reja difusora		Protector térmico de seguridad	Nivel de presión sonora (dB(A))	Color	Peso (kg)	Dimensiones LxAxH (mm)
					frio	caliente			Fija	Giratoria 360°					
METEOR EC	230	50 ventilación 2200 calefacción	9,6	5.195	3	1	•	•	•	•	•	52 vent. 25 calef.	Gris	4,2	435x205x432

* Los caudales de aire indicados incluyen los caudales inducidos según norma IEC 60879.

SERVICIOS POST-VENTA

Una extensa Red de Talleres Oficiales S&P por todo el país, cuida de la Asistencia Técnica de nuestros productos. Para su localización puede consultar la página www.solerpalau.es

RED COMERCIAL AREA INDUSTRIAL

DELEGACIÓN CATALUNYA

Barcelona, Tarragona, Lleida, Girona

Tel. 93 571 93 90
Fax 93 571 93 01

DELEGACIÓN ARAGÓN

Zaragoza, Huesca, Teruel

Tel. 976 37 45 95
Fax 976 25 81 60

DELEGACIÓN BALEARES

Tel. 971 61 94 57
Fax 971 61 94 50

DELEGACIÓN CENTRO

Madrid, Toledo, Ciudad Real, Cuenca, Guadalajara, Ávila, Segovia

Tel. 91 692 85 30
Fax 91 692 85 05

DELEGACIÓN SUR OCCIDENTAL

Sevilla, Córdoba, Cádiz, Huelva, Badajoz, Cáceres

Tel. 95 425 82 96
Fax 95 451 76 65

DELEGACIÓN SUR ORIENTAL

Almería, Granada, Jaén, Málaga

Tel. 958 41 14 10
Fax 958 42 16 25

DELEGACIÓN LEVANTE

Castellón, Valencia, Alicante

Tel. 96 340 73 52
Fax 96 340 83 25

DELEGACIÓN MÚRCIA

Múrcia, Albacete

Tel. 968 73 13 72

DELEGACIÓN GALICIA

Coruña, Lugo, Orense, Pontevedra

Tel. 986 20 89 12
Fax 986 29 66 76

DELEGACIÓN NORTE

Vizcaya, Guipúzcoa, Álava, Navarra, La Rioja, Soria

Tel. 94 441 68 50
Fax 94 441 36 66

DELEGACIÓN ASTURIAS

Asturias, Santander, León

Tel. 98 536 57 11
Fax 98 533 62 75

DELEGACIÓN CASTILLA

Valladolid, Zamora, Salamanca, Palencia, Burgos

Tel. 983 40 94 12
Fax 983 40 94 13

DELEGACIÓN CANARIAS

Tel. 928 35 64 49
Fax 928 35 64 48

RED COMERCIAL AREA CONSUMO

ZONA CATALUNYA Y ANDORRA

Barcelona, Tarragona, Lleida, Girona

Tel. 670 75 70 67

ZONA ARAGÓN

Zaragoza, Huesca, Teruel, La Rioja, Soria

Tel. 976 49 60 61
638 02 86 70

ZONA BALEARES

Tel. 971 61 94 57
Fax 971 61 94 50

ZONA CENTRO

Madrid, Guadalajara

Tel. 679 19 51 11
670 63 34 72

Toledo, Ciudad Real, Cuenca

Tel. 926 31 05 74
629 25 29 02
Fax 926 32 01 72

ZONA SUR

Sevilla, Cádiz, Huelva, Ceuta

Tel. 670 88 43 63
Fax 954 33 83 79

ZONA EXTREMADURA

Badajoz, Cáceres

Tel. 629 25 29 02

ZONA SUR ORIENTAL

Almería, Córdoba, Granada, Jaén, Málaga, Melilla

Tel. 655 95 52 27

ZONA LEVANTE

Castellón, Valencia, Alicante

Tel. 96 334 05 54
639 60 97 38

ZONA MURCIA

Múrcia, Albacete

Tel. 610 79 87 04

ZONA GALICIA

Coruña, Lugo, Orense, Pontevedra

Tel. 986 70 07 16
607 41 98 48

ZONA NORTE

Vizcaya, Álava, Guipúzcoa

Tel. 639 10 91 07

ZONA ASTURIAS

Asturias, Santander, León

Tel. 98 536 57 11
609 10 04 14

ZONA CASTILLA

Avila, Valladolid, Zamora, Salamanca, Palencia, Burgos, Segovia

Tel. 923 23 29 50
646 98 03 57

ZONA CANARIAS

Tel. 928 35 64 49
619 30 54 41

S&P se reserva el derecho de modificar los productos sin previo aviso.

Todos los productos S&P cumplen las directivas aplicables. Marcado 



S&P SISTEMAS DE VENTILACIÓN, S.L.U.

Oficinas centrales:
C. Llevant, 4
Polígono Industrial Llevant
08150 Parets del Vallès
Barcelona - España

Servicio de Asesoría Técnica:
Tel. 901 11 62 25
Fax 901 11 62 29

www.solerpalau.es
consultas@solerpalau.com