

Sistemas de conducción y evacuación de humos

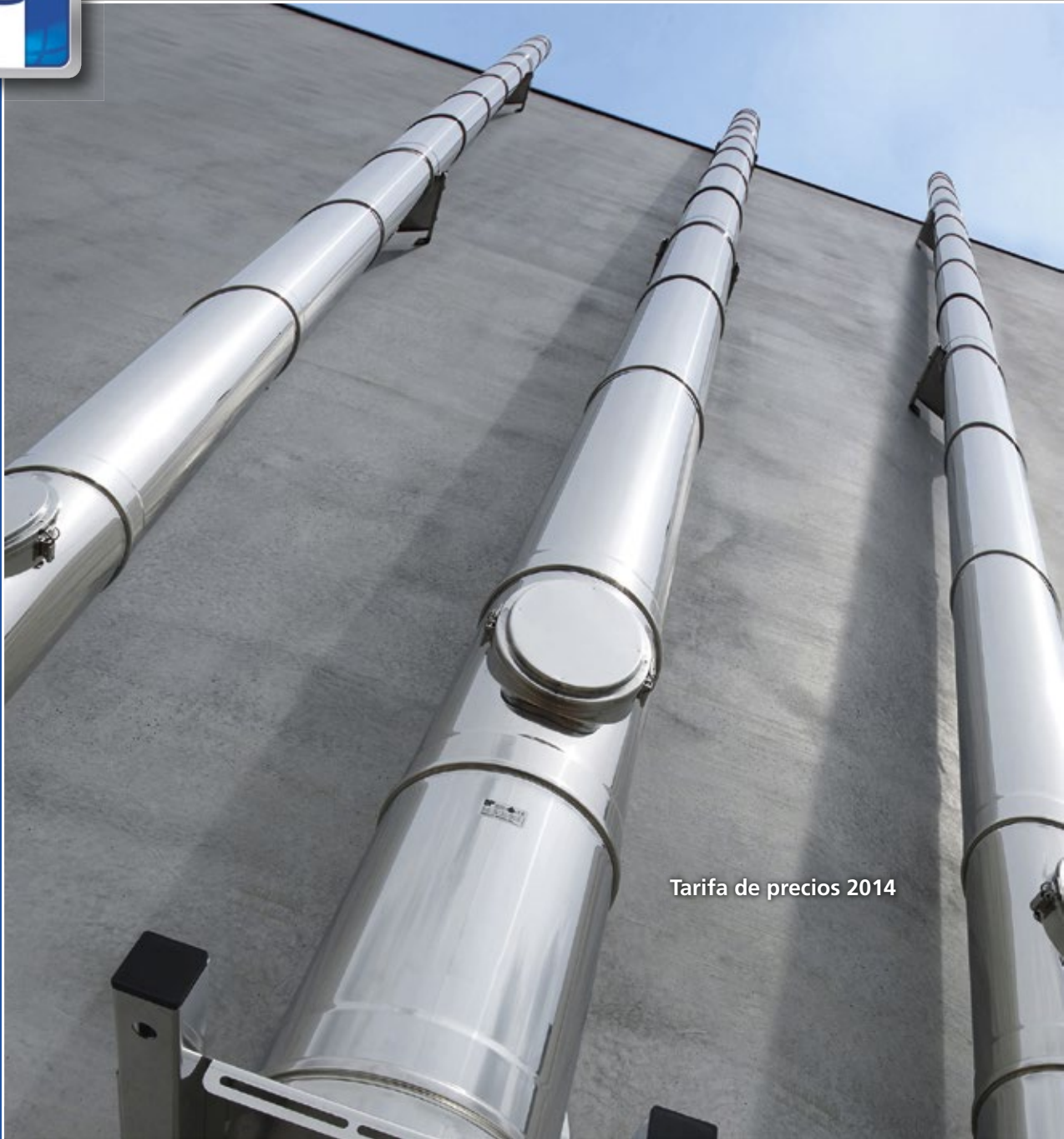

Tarifa de precios 2014

Sus interlocutores



SERVICIO COMERCIAL ESPAÑA. PORTUGAL



Servicio comercial



César Corbacho
 Móvil 669 729081
 E-Mail cesar.corbacho@schuetz.net



Mª Carmen Gómez Cantero
 Tel./Fax 967 550008
 Móvil 619 115094
 E-Mail carmen.gomez@schuetz.net



Ernesto Faciabén
 Tel. 958 207761
 958 207800
 Fax 958 209706
 Móvil 667 484866
 E-Mail e.faciaben@cgac.es



José María Chamorro
 Tel. 956 440857
 Fax 956 441355
 Móvil 609 509685
 E-Mail info@jmchamorro.com



Pedro Urrutia
 Móvil 683 143816
 E-Mail pedro.urrutia@schuetz.net



José Ignacio Moradiellos
 Tel. 986 229451
 Fax 986 114677
 Móvil 610 229451
 E-Mail moradiellos@mundo-r.com



Luis Arranz
 Móvil 679 324393
 E-Mail luis.arranz@schuetz.net



José García
 Tel. 944 545200
 E-Mail rjg@rjg.es



Ana Carmen Pérez
 Tel. 876 241580
 Fax 876 241581
 Móvil 605 584630
 E-Mail joseantonio@japerez.es
 anacarmen@japerez.es



Francisco Guedes
 Tel. 922 310510
 Fax 922 310115
 Móvil 608 646570
 E-Mail francisco@guedes.es



Andrea Blum
 Tel. 902 102 856
 Fax 902 102 868
 E-Mail andrea.blum@schuetz.net



Dolors Rosell
 Tel. 902 102 856
 Fax 902 102 868
 E-Mail dolors.rosell@schuetz.net



Adiran de Aguirre
 Tel. 902 102 856
 Fax 902 102 868
 E-Mail adiran.aguirre@schuetz.net



Erol Erkal
 Tel. 902 102 856
 Fax 902 102 868
 E-Mail erol.erkal@schuetz.net



Simple pared

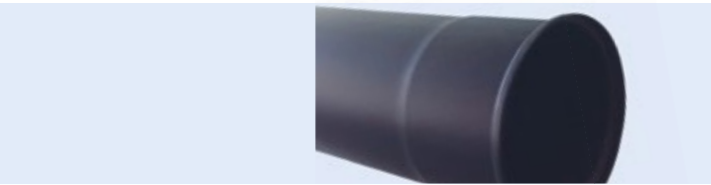

Negro mate

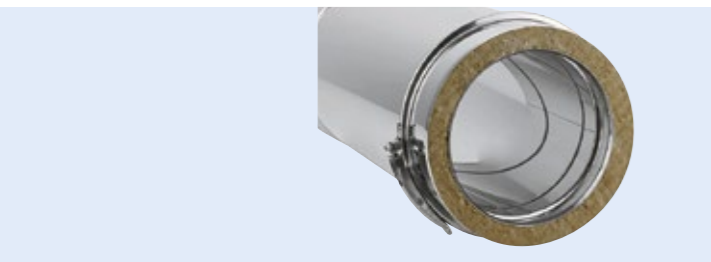

Doble pared

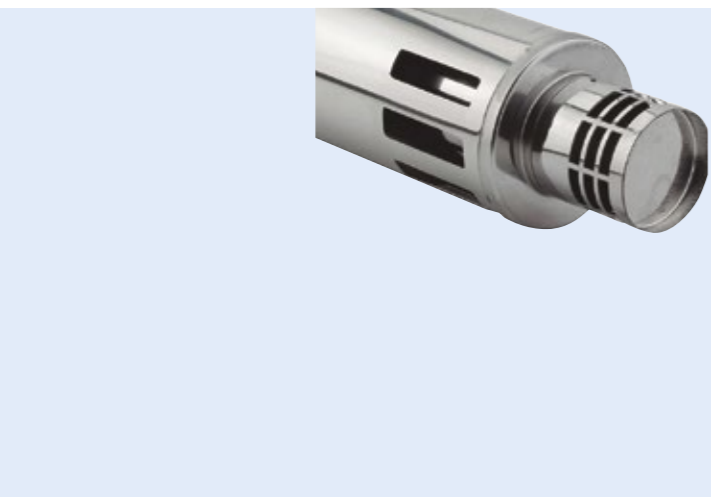

Concéntrico

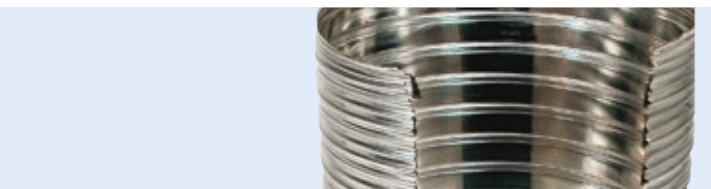

Tubo flexible



Salidas de techo y accesorios

Simple pared

6

Fabricada en AISI 304

8

Fabricada en AISI 316

16

Accesorios

24

Negro mate (600°) Senotherm® Fabricada en AISI 316

28

Doble pared

30

Pared interior fabricada en AISI 304 / Pared exterior fabricada en AISI 304

32

Pared interior fabricada en AISI 316 / Pared exterior fabricada en AISI 304

40

Accesorios

48

Concéntrico y concéntrico colectivo

52

Pared interior fabricada en AISI 316 / Pared exterior fabricada en AISI 304

54

Pared interior fabricada en AISI 304 / Pared exterior fabricada en AISI 304

56

Accesorios

58

Concéntrico colectivo fabricado con pared interior AISI 316 y pared exterior AISI 304

60

Accesorios

64

Concéntrico colectivo doble pared fabricado con pared interior AISI 316 y

pared exterior AISI 304 y accesorios

66

Tubo flexible

70

Salidas de techo y accesorios

74

Información complementaria

84

Condiciones generales de venta y entrega

85

Simple pared



- Sombrero 1
- Cubreaguas inox. horizontal
Terminal de obra 2
- Módulo lineal 1.000 mm, 500 mm, 250 mm 3
- Abrazadera araña 4
- Abrazadera mural interior 5
- Codos 15°, 30°, 45°, 87° 6
- Te 90°, rosetón 7
- Te inspección con tapa
Te de limpieza oval 8
- Soporte mural con escuadras 9
- Tapa purga 10
- Adaptador caldera
Adaptador macho - macho, adaptador hembra - hembra
Adaptador sp - dp 11

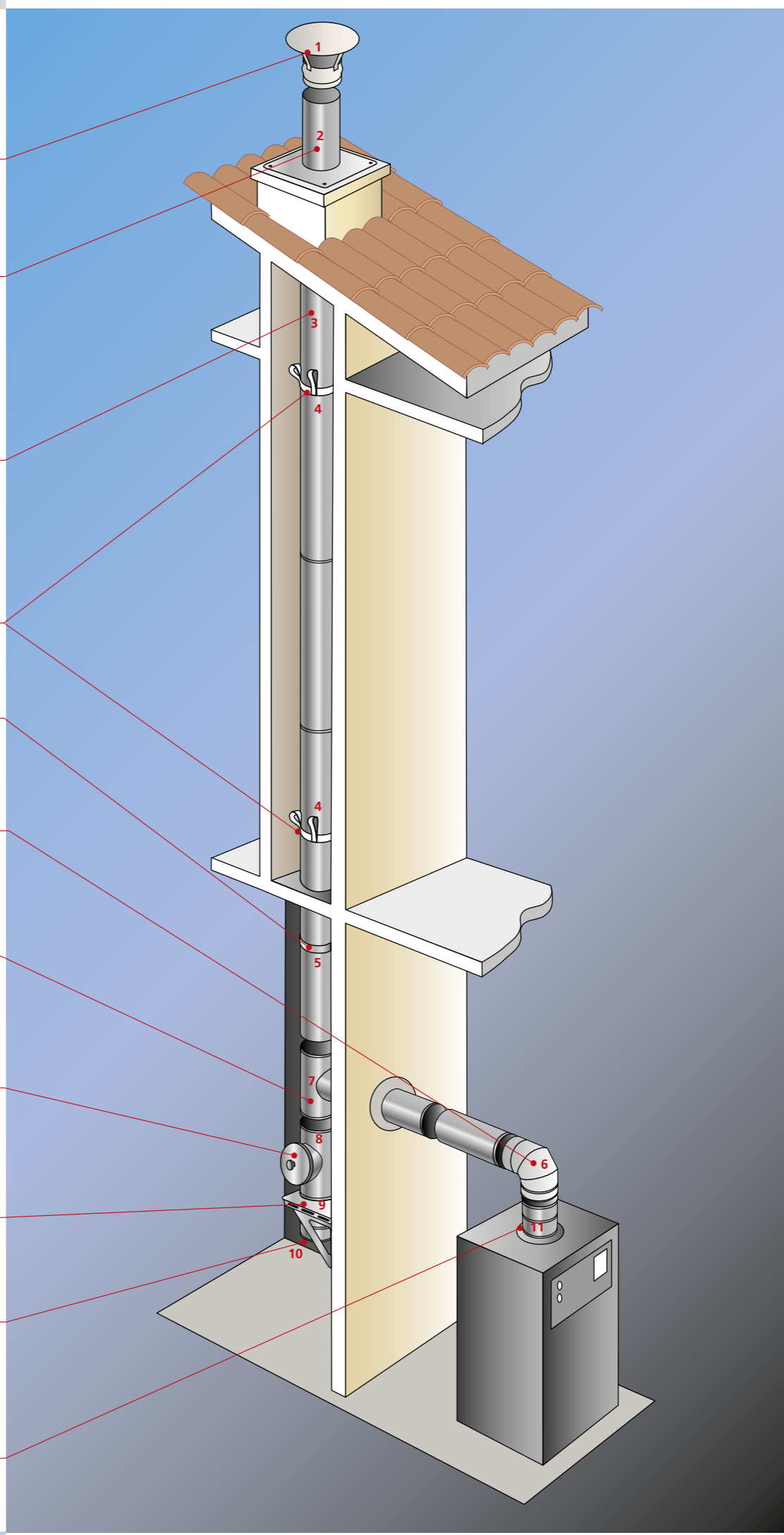

*Es necesario montar todos los elementos con una junta, ver página 12. Unidades de juntas por elemento, ver página 84.

SopORTE

Ø	80	100	110	125	130	139	150	153	180	200	230	250	300	350	400	
SOPORTE FORJADO SP - SP																
	ref.	2700974	2700967	4022028	4013905	2700968	4021364	2700969	4021365	2700970	2700971	4022328	2700972	2700973	4022329	
	precio/unidad unidad emb.	48,57 € 1	50,21 € 1	51,49 € 1	54,80 € 1	55,53 € 1	56,76 € 1	58,00 € 1	59,03 € 1	61,31 € 1	67,08 € 1	71,00 € 1	73,69 € 1	83,12 € 1	89,96 € 1	
SOPORTE FORJADO SP - DP																
	ref.	4013071	4015135	4022324	4013970	4009216		4007590	4021367	4007591	4007592		4011056	4015137	4015138	
	precio/unidad unidad emb.	61,11 € 1	62,25 € 1	63,00 € 1	69,38 € 1	70,86 € 1		77,93 € 1	80,01 € 1	89,97 € 1	95,05 € 1		105,85 € 1	139,40 € 1	151,30 € 1	
SOPORTE MURAL INTERMEDIO																
	ref.	4020313	4020315	4022425	4020316	4020317	4022426	4020318	4022427	4020319	4020320	4022429	4020321	4020322	4020323	4020324
	precio/unidad unidad emb.	45,80 € 2	49,60 € 2	54,24 € 2	61,09 € 2	61,43 € 2	61,50 € 2	62,00 € 2	62,00 € 2	62,83 € 2	81,57 € 2	82,34 € 1	83,29 € 1	88,77 € 1	90,66 € 1	93,63 € 1

Terminal de obra

Ø	80	100	110	125	130	139	150	153	180	200	230	250	300	350	400
TERMINAL DE OBRA															
	ref.	4020097	4020098	4020099	4022440	4020100	4022430	4020101	4022432	4020102	4020103	4022433	4020104	4020105	4020106
	precio/unidad unidad emb.	52,03 € 1	52,50 € 1	52,89 € 1	58,00 € 1	60,80 € 1	61,13 € 1	61,71 € 1	63,57 € 1	66,37 € 1	67,23 € 1	68,90 € 1	69,66 € 1	86,51 € 1	96,49 € 1

Sombrero

Ø	80	100	110	125	130	139	150	153	180	200	230	250	300	350	400	
SOMBRERO ANTILLUVIA																
	ref.	2700476	2700045	4022481	4013733	2700132	4021379	2700200	4021382	2700251	2700309	4011596	2700369	2700414	2700586	2700880
	precio/unidad unidad emb.	27,62 € 4	29,26 € 4	29,40 € 4	29,43 € 4	29,81 € 4	30,26 € 4	30,63 € 4	33,09 € 4	35,90 € 4	39,84 € 4	49,51 € 1	54,01 € 1	76,19 € 1	79,35 € 1	101,69 € 1
SOMBRERO ANTIRETORNO																
	ref.	2700477	2700046	4022483	4013909	2700133	4021380	2700201	4021383	2700252	2700310	4011751	2700370	4010181	2700882	2700595
	precio/unidad unidad emb.	43,53 € 4	48,10 € 4	49,90 € 4	50,78 € 4	51,45 € 4	57,60 € 4	62,63 € 4	66,44 € 4	70,79 € 4	80,02 € 4	90,30 € 1	97,67 € 1	123,86 € 1	140,71 € 1	159,93 € 1
SOMBRERO GIRATORIO																
	ref.				4013734	2500319	4021418	2500320	4021419	2500321	2500322		2500323	2700415	2700437	
	precio/unidad unidad emb.				172,78 € 1	175,06 € 1	183,23 € 1	188,27 € 1	194,56 € 1	198,47 € 1	209,94 € 1		219,89 € 1	258,07 € 1	306,13 € 1	
SOMBRERO GIRATORIO UNIVERSAL																
	ref.					3032088		3034036		3034041	3034042		3034043	3034044	3034045	
	precio/unidad unidad emb.					202,31 € 1		202,31 € 1		223,54 € 1	223,54 € 1		230,66 € 1	361,51 € 1	443,87 € 1	
SOMBRERO SALIDA LIBRE																
	ref.	2700479	2700048	4022485	4013736	2700134	4021381	2700202	4021385	2700253	2700311	4022488	2700371	2700593	2700438	4007438
	prix/unité unité emb.	23,37 € 4	25,89 € 4	27,60 € 4	29,60 € 4	30,00 € 4	33,18 € 4	35,79 € 4	36,87 € 4	38,11 € 4	39,87 € 4	46,96 € 1	51,05 € 1	71,39 € 1	96,79 € 1	127,10 € 1

Junta

Ø	80	100	110	125	130	139	150	153	180	200	230	250	300	350	400	
JUNTA SILICONA																
	ref.	5003948	5003950	5004278	5003951	5003951	5004351	5003952	5003952	5003953	5003954	5003956	5003957	5003958	5003959	5003960
	precio/unidad unidad emb.	0,94 € 10	1,03 € 10	1,26 € 10	1,31 € 10	1,31 € 10	1,55 € 10	1,74 € 10	1,74 € 10	2,54 € 10	2,83 € 10	3,63 € 10	3,80 € 10	5,26 € 5	7,17 € 5	8,69 € 5

Todos los elementos que lo precisen se suministran con abrazadera de unión.

1 Ver kit escuadra, página 24-25

Simple pared

Fabricada en AISI 304

EN 1856-1

(Ø80-250)

T200 P1 W Vm L20040 O(30)*

T200 N1 W Vm L20040 O(30)

T300 N1 W Vm L20040 O(75)

(Ø300-400)

T200 P1 W Vm L20050 O(30)*

T200 N1 W Vm L20050 O(30)

T300 N1 W Vm L20050 O(75)

EN 1856-2

(Ø80-250)

T200 P1 W Vm L20040 O(30)*

T200 N1 W Vm L20040 O(30)

T600 N1 W Vm L20040 G(600)M

(Ø300-400)

T200 P1 W Vm L20050 O(30)*

T200 N1 W Vm L20050 O(30)

T600 N1 W Vm L20050 G(600)M

*Es necesario montar todos los elementos con una junta, ver página 20. Unidades de juntas por elemento, ver página 84.

Aumento / Reducción

Ø	80	100	110	125	130	139	150	153	180	200	230	250	300	350
80		2700006 36,77 €	4022595 37,98 €	4022600 39,39 €	2700079 37,62 €									
100	2700454 34,16 €		4022594 39,69 €	4020226 40,69 €	2700072 42,98 €	4022609 41,98 €	2700645 43,50 €	4022626 43,50 €	4022636 46,10 €					
110	4021412 35,16 €	4022519 38,10 €		4022597 41,25 €	4022603 41,93 €	4022608 43,02 €	4022612 44,48 €	4022624 44,48 €	4022635 47,01 €					
125	4021413 35,36 €	4022521 38,88 €	4022524 39,96 €		4022601 42,79 €	4022606 44,12 €	4018706 45,58 €	4022622 45,58 €	4015366 48,67 €	4015897 51,89 €				
130	2700455 35,36 €	2700002 40,04 €	4022535 41,87 €	4018441 40,47 €		4022604 44,89 €	2700148 46,19 €	4022621 45,98 €	2700207 50,20 €	4010333 53,42 €	4022645 54,66 €			
139	4022518 38,45 €	4022522 41,50 €	4022536 43,02 €	4022539 41,66 €	4022544 44,02 €		4022611 46,23 €	4022617 46,23 €	4022632 51,56 €	4022641 53,96 €	4022644 55,21 €			
150	4009059 40,47 €	2700004 40,99 €	4022537 44,01 €	4018375 42,70 €	2700075 44,72 €	4022546 45,69 €		4022614 43,99 €	2700519 52,96 €	2700522 54,67 €	4007276 56,20 €	4014411 57,15 €		
153		4022542 43,89 €	4022538 45,56 €	4022540 43,12 €	4022545 44,92 €	4022548 46,20 €	4018852 43,99 €		4022630 53,32 €	4022638 55,01 €	4022642 56,99 €	4022646 58,01 €		
180				4022541 44,03 €	2700076 45,40 €	4022550 48,34 €	2700149 44,42 €	4022584 44,42 €		2700256 56,14 €	4008204 54,12 €	2700646 59,14 €		
200				4015409 44,82 €	2700078 46,62 €		2700151 46,22 €	4022585 46,22 €	2700208 49,32 €		4007275 64,87 €	2700550 66,24 €	4007768 70,10 €	
230							4022551 49,20 €	4022586 49,20 €	4019648 51,65 €	4018374 53,36 €		4007274 68,33 €	4022648 72,58 €	
250							4014156 61,07 €	4022587 54,50 €	4008061 52,81 €	2700523 54,31 €	4015115 56,05 €		2700377 73,38 €	4007662 86,33 €
300									2700630 60,37 €	2700258 61,38 €	4022588 65,90 €	2700317 61,96 €		4007718 89,14 €
350										4007864 60,70 €	4022592 69,90 €	4007865 72,45 €	4020200 75,25 €	
400											4009573 74,02 €	4011762 84,49 €	4008962 88,13 €	

Reducción

Ø	150	153	180
80	4022600 41,58 € 1	4022609 41,98 € 1	4022636 46,10 € 1
100	4022601 44,91 € 1	4022604 44,89 € 1	4022635 47,01 € 1
110	4022602 48,99 € 1	4022606 44,12 € 1	4022632 51,56 € 1
125			
130			

Aumento

Ø	100	153	180
150	4022600 41,58 € 1	4022603 41,98 € 1	4022637 46,10 € 1
180	4022601 44,91 € 1	4022604 44,89 € 1	4022638 47,01 € 1
200	4022602 48,99 € 1	4022606 44,12 € 1	4022639 51,56 € 1
230			
250			

Unidad de embalaje 1



AUMENTO



REDUCCIÓN

*Es necesario montar todos los elementos con una junta, ver página 20. Unidades de juntas por elemento, ver página 84.

Ø	80	100	110	125	130	139	150	153	180	200	230	250	300	350	400		
MÓDULO LINEAL 1000 mm																	
	ref. 4009353	4009354	4019524	4016243	4008382	4021664	4009355	4021632	4009356	4009357	4009358	4009359	4009360	4009361	4009362		
	precio/unidad unidad emb.		28,31 € 6	32,49 € 6	33,81 € 6	34,59 € 6	35,06 € 6	37,38 € 6	39,27 € 6	42,85 € 6	46,94 € 6	51,11 € 2	66,75 € 1	71,08 € 1	97,05 1	109,03 € 1	121,38 € 1
MÓDULO LINEAL 500 mm																	
	ref. 4010842	4011369	4019523	4016244	4014912	4021669	4014981	4021633	4016245	4014390	4016246	4013700	4015434	4016247	4016248		
	precio/unidad unidad emb.		17,50 € 4	19,66 € 4	20,75 € 4	21,74 € 4	22,02 € 4	23,16 € 4	24,08 € 4	25,90 € 4	27,97 € 4	30,32 € 2	37,11 € 1	40,89 € 1	48,27 € 1	55,96 € 1	62,62 € 1
MÓDULO LINEAL 250 mm																	
	ref. 4009591	4016229	4019522	4016230	4015437	4021670	4016231	4021634	4016232	4014829	4016233	4016234	4015551	4016235	4016236		
	precio/unidad unidad emb.		10,47 € 4	11,51 € 4	12,39 € 4	13,30 € 4	13,47 € 4	14,04 € 4	14,50 € 4	15,44 € 4	16,51 € 4	17,70 € 2	20,73 € 1	24,43 € 1	26,77 € 1	31,78 € 1	35,21 € 1
MÓDULO EXTENSIBLE 200 - 300 mm																	
	ref. 4010851	4016632	4019525	4016634	4016635	4021671	4016636	4021635	4016637	4014802	4016638	4016639	4015537	4016640	4016642		
	precio/unidad unidad emb.		22,33 € 2	24,18 € 2	25,40 € 2	26,50 € 2	26,85 € 2	28,28 € 2	29,44 € 2	31,78 € 2	34,45 € 2	36,33 € 2	45,53 € 1	47,10 € 1	68,59 € 1	78,86 € 1	93,17 € 1
MÓDULO EXTENSIBLE 355 - 565 mm																	
	ref. 4010847	4016643	4019526	4016644	4014503	4021672	4014982	4021636	4016645	4014389	4016646	4014983	4016647	4016648	4016649		
	precio/unidad unidad emb.		30,00 € 2	32,77 € 2	36,39 € 2	39,06 € 2	39,56 € 2	41,82 € 2	43,65 € 2	47,40 € 2	51,70 € 2	54,71 € 2	65,95 € 1	70,14 € 1	97,99 € 1	112,66 € 1	133,10 € 1
MÓDULO EXTENSIBLE 500 - 900 mm																	
	ref. 4010852	4022302	4022301	4016650	4016652	4021673	4016653	4021637	4015914	4014801	4022352	4016654	4016655	4016656	4016657		
	precio/unidad unidad emb.		39,23 € 2	40,75 € 2	44,76 € 2	47,07 € 2	47,68 € 2	52,19 € 2	55,89 € 2	60,42 € 2	65,62 € 2	70,63 € 2	88,87 € 1	100,18 € 1	128,97 € 1	152,96 € 1	170,86 € 1

Ø	80	100	110	125	130	139	150	153	180	200	230	250	300	350	400		
CODO 15°																	
	ref. 4019654	4019656	4019658	4020155	4019659	4022347	4019660	4022348	4019661	4019662	4020156	4019663	4019664	4019665			
	precio/unidad unidad emb.		25,96 € 4	26,55 € 4	26,61 € 4	28,62 € 4	28,89 € 4	29,04 € 4	29,57 € 4	30,94 € 4	33,38 € 4	34,47 € 4	35,49 € 1	36,21 € 1	45,51 € 1	47,68 € 1	
CODO 30°																	
	ref. 4015623	4019645	4019531	4016557	4016558	4021651	4014976	4021655	4016559	4014979	4016560	4014980	4016561	4016562			
	precio/unidad unidad emb.		15,36 € 4	17,65 € 4	18,24 € 4	21,48 € 4	21,76 € 4	22,54 € 4	23,18 € 4	26,01 € 4	29,25 € 4	35,06 € 4	38,05 € 1	41,86 € 1	63,25 € 1	78,11 € 1	
CODO 45°																	
	ref. 4010245	4011367	4019532	4016563	4014913	4021652	4014984	4021656	4016564	4014388	4016565	4014985	4015041	4013096	4016566		
	precio/unidad unidad emb.		15,36 € 4	17,65 € 4	18,24 € 4	18,49 € 4	18,75 € 4	19,45 € 4	20,02 € 4	21,81 € 4	23,86 € 4	27,08 € 4	32,30 € 1	37,98 € 1	64,78 € 1	85,13 € 1	113,50 € 1
CODO 87°																	
	ref. 4009838	4010442	4019533	4016567	4014915	4021653	4010654	4021657	4016556	4014800	4022285	4014986	4015433	4016568	4016569		
	precio/unidad unidad emb.		24,14 € 4	26,78 € 4	28,49 € 4	30,16 € 4	30,55 € 4	31,74 € 4	32,72 € 4	34,83 € 4	37,25 € 4	41,71 € 4	55,10 € 1	60,98 € 1	102,56 € 1	181,82 € 1	234,09 € 1
CODO 87° CON SOPORTE																	
	ref. 4019930	4019931	4019932	4022288	4019933	4022290	4019934	4022292	4019935	4019936	4022295	4019937	4019938	4019939			
	precio/unidad unidad emb.		53,83 € 4	56,11 € 4	56,80 € 4	60,66 € 4	60,66 € 4	64,12 € 4	67,37 € 4	70,23 € 4	77,20 € 4	83,91 € 4	87,23 € 1	90,74 € 1	115,69 € 1	128,43 € 1	

Codo 87° con soporte

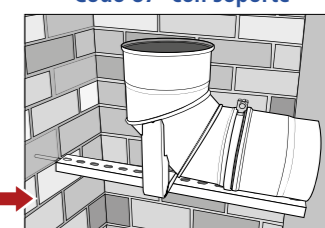

Ø	80	100	110	125	130	139	150	153	180	200	230	250	300	350			
ADAPTADOR CALDERA																	
	ref. 4010848	4016593	4022442	4016594	4016595	4021684	4016596	4021663	4016597	4016598	4022445	4016599	4016600				
	precio/unidad unidad emb.		16,39 € 4	18,33 € 4	18,90 € 4	19,18 € 4	19,43 € 4	20,12 € 4	20,68 € 4	23,28 € 4	26,26 € 4	32,47 € 4	37,81 € 1	41,30 € 1	62,54 € 1		
ADAPTADOR CALDERA ANTIHOLLÍN																	
	ref. 4025397	4025399	4025400	4025401	4025402	4025403	4025405	4025406	4025407	4025408	4025409						
	precio/unidad unidad emb.		19,10 € 4	20,05 € 4	20,71 € 4	20,86 € 4	21,62 € 4	21,90 € 4	22,14 € 4	31,48 € 4	32,52 € 1	38,03 € 1	42,74 € 1				
ADAPTADOR SP - DP																	
	ref. 4012225	4016601	4023388	4016602	4015766	4021685	4014568	4021665	4015915	4014392		4014569	4015538	4014405			
	precio/unidad unidad emb.		32,92 € 1	36,88 € 4	39,12 € 1	43,06 € 1	43,62 € 1	46,14 € 1	48,76 € 1	53,09 € 1	58,67 € 1	62,58 € 1	73,10 € 1	116,31 € 1	141,93 € 1		
ADAPTADOR MACHO - MACHO																	
	ref. 4010845	4016603	4022479	4016604	4016605	4021686	4014994	4021667	4016606	4016607	4016608	4016609	4016610	4016611			
	precio/unidad unidad emb.		11,16 € 4	13,12 € 4	16,10 € 4	16,88 € 4	17,09 € 4	17,74 € 4	18,27 € 4	18,89 € 4	19,60 € 4	20,40 € 4	24,19 € 1	26,89 € 1	44,48 € 1	60,90 € 1	
ADAPTADOR HEMBRA - HEMBRA																	
	ref. 4009592	4015046	4022477	4016612	4016613	4021687	4014990	4021668	4016614	4016615	4022480	4016616	4016617	4016618			
	precio/unidad unidad emb.		11,48 € 4	13,73 € 4	14,42 € 4	14,63 € 4	14,83 € 4	16,02 € 4	16,98 € 4	17,70 € 4	18,51 € 4	21,62 € 4	27,47 € 1	29,20 € 1	43,15 € 1	57,92 € 1	
PASO MURAL																	
	ref. 4019781	4019782	4019783		4019784		4019785		4019786	4019787		4019788	4019789	4019790			
	precio/unidad unidad emb.		32,10 € 4	34,20 € 4	34,20 € 4		34,26 € 4		35,29 € 4			36,69 € 4	37,66 € 4		40,91 € 1	49,31 € 1	54,03 € 1

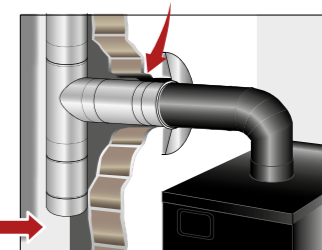
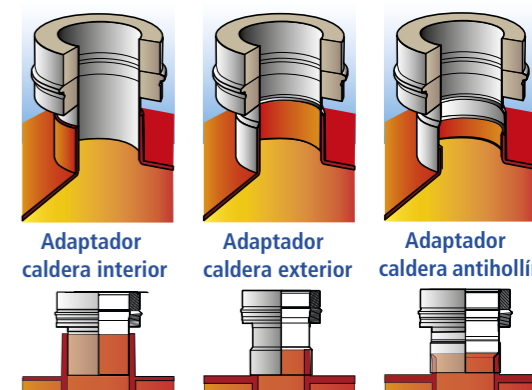

Paso mural

Todos los elementos que lo precisen se suministran con abrazadera de unión.

*Es necesario montar todos los elementos con una junta, ver página 20. Unidades de juntas por elemento, ver página 84.

Te y tapa

Ø	80	100	110	125	130	139	150	153	180	200	230	250	300	350	400	
TE 90° SIN TAPA																
	ref.	4022035	4022036	4019527	4022037	4022038	4022039	4022040	4022041	4022042	4022043	4022045	4022047	4022048	4022049	4022109
	precio/unidad unidad emb.	30,44 € 3	34,86 € 3	34,88 € 3	34,89 € 3	35,35 € 3	39,79 € 3	43,43 € 2	47,42 € 2	51,97 € 2	57,75 € 2	63,52 € 1	74,68 € 1	95,09 € 1	158,12 € 1	259,15 € 1
TE 93° SIN TAPA																
	ref.	4022073	4022074	4022076	4022077	4022078	4022079	4022080	4022081	4022082	4022083	4022084	4022085	4022086	4022087	4022088
	precio/unidad unidad emb.	30,44 € 3	34,86 € 3	34,88 € 3	34,89 € 3	35,35 € 3	39,79 € 3	43,43 € 2	47,42 € 2	51,97 € 2	57,75 € 2	63,52 € 1	74,68 € 1	95,09 € 1	158,12 € 1	259,15 € 1
TE 135° SIN TAPA																
	ref.	4022250	4022251	4019528	4022254	4022255	4022256	4022257	4022259	4022262	4022264	4022265	4022269	4022271	4022272	4022273
	precio/unidad unidad emb.	43,82 € 2	46,37 € 2	47,32 € 2	48,26 € 2	48,87 € 2	58,30 € 2	66,00 € 2	70,03 € 2	74,63 € 2	81,31 € 2	86,62 € 1	91,38 € 1	185,14 € 1	238,07 € 1	264,40 € 1

Ø	80	100	
TE BASE CON TAPA			
	ref.	4026434	4026435
	precio/unidad unidad emb.	49,39 € 2	55,36 € 3

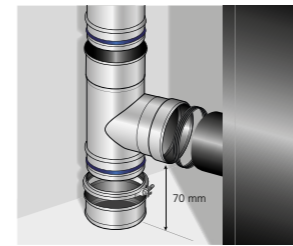

Te
base

Ø	80	100	110	125	130	139	150	153	180	200	230	250	300	350	400	
TAPA																
	ref.	4010844	4015924	4019529	4015926	4015927	4021676	4014992	4021642	4015928	4014991	4016288	4014993	4015953	4015929	4015930
	precio/unidad unidad emb.	12,75 € 4	13,59 € 4	17,78 € 4	20,78 € 4	21,06 € 4	21,76 € 4	22,33 € 4	24,01 € 4	25,94 € 4	27,54 € 4	32,21 € 1	34,08 € 1	51,42 € 1	67,34 € 1	77,83 € 1
TAPA PURGA																
	ref.	4015544	4015955	4019530	4015932	4014506	4021677	4015057	4021643	4015933	4014393	4022403	4014923	4015554	4015934	4015935
	precio/unidad unidad emb.	20,97 € 4	21,71 € 4	22,96 € 4	24,09 € 4	24,43 € 4	24,86 € 4	25,23 € 4	27,16 € 4	29,36 € 4	31,04 € 4	32,21 € 1	38,07 € 1	55,37 € 1	72,72 € 1	82,77 € 1

Elemento de inspección

Ø	80	100	110	125	130	139	150	153	180	200	230	250	300	350	400	
MÓDULO LIMPIEZA OVAL																
	ref.		4017160		4017161	4017162		4017163		4017164	4017165					
	precio/unidad unidad emb.		90,63 € 1		91,22 € 1	93,94 € 1		96,46 € 1		135,11 € 1	142,74 € 1					
MÓDULO INSPECCIÓN SIN TAPA																
	ref.	4020116	4020117	4020118	4020157	4020119	4022281	4020120	4022282	4020121	4020122		4020123	4020124	4020125	
	precio/unidad unidad emb.	43,19 € 1	48,45 € 1	52,01 € 1	55,66 € 1	56,41 € 1	61,54 € 1	65,76 € 1	71,43 € 1	77,91 € 1	85,29 € 1		108,75 € 1	146,51 € 1	225,46 € 1	
CODO 87° INSPECCIÓN SIN TAPA																
	ref.	4024385	4024387		4024390	4024391		4024392		4024393	4024394		4024395			
	precio/unidad unidad emb.	68,41 € 4	72,45 € 4		82,10 € 4	82,45 € 4		89,08 € 4		103,72 € 4	112,81 € 4		151,04 € 1			

Tapa inspección

Ø	80	100	110	125	130	139	150	153	180	200	230	250	300	350	400	
TAPA DE INSPECCIÓN 200°C																
	ref.	5003265	5003266	5004391	5003267	5003267	5004392	5003268	5003268	5003269	5003270		5003271	5003272	5003272	
	precio/unidad unidad emb.	17,80 € 1	18,06 € 1	19,05 € 1	21,17 € 1	21,17 € 1	22,45 € 1	23,37 € 1	23,37 € 1	30,74 € 1	33,31 € 1		48,95 € 1	60,23 € 1	60,23 € 1	
TAPA DE INSPECCIÓN 450°C																
	ref.	5003391	5003392	5004389	5003393	5003393	5004390	5003394	5003394	5003395	5003396		5003397	5003398	5003398	
	precio/unidad unidad emb.	24,92 € 1	28,77 € 1	30,17 € 1	32,54 € 1	32,54 € 1	34,43 € 1	36,40 € 1	36,40 € 1	41,83 € 1	46,17 € 1		68,53 € 1	84,32 € 1	84,32 € 1	

Todos los elementos que lo precisen se suministran con abrazadera de unión.

2 Pedir tapas inspección por separado

Fabricada en AISI 316

EN 1856-1 (Ø80-250) T200 P1 W V2 L50040 O(30)* T200 N1 W V2 L50040 O(30) T300 N1 W V2 L50040 O(75)	(Ø300-400) T200 P1 W V2 L50050 O(30) * T200 N1 W V2 L50050 O(30) T300 N1 W V2 L50050 O(75)	EN 1856-2 (Ø80-250) T200 P1 W V2 L50040 O(30)* T200 N1 W V2 L50040 O(30) T600 N1 W V2 L50040 G(600)M	(Ø300-400) T200 P1 W V2 L50050 O(30)* T200 N1 W V2 L50050 O(30) T600 N1 W V2 L50050 G(600)M
--	---	--	--

*Es necesario montar todos los elementos con una junta, ver página 20. Unidades de juntas por elemento, ver página 84.

Fijación suelo

	ø	80	100	110	125	130	139	150	153	180	200	230	250	300	350	400
1 BASE INICIAL CON SALIDA LATERAL	ref.	4021877	4027432	4027433	4021875	4021875	4027434	4021876	4021876	4019971	4019973	4019974	4019975	4019977	4019978	4022033
	precio/unidad unidad emb.	19,06 € 1	19,69 € 1	19,96 € 1	20,66 € 1	20,66 € 1	20,84 € 1	21,23 € 1	21,23 € 1	24,05 € 1	25,14 € 1	26,52 € 1	32,63 € 1	39,54 € 1	41,37 € 1	47,20 € 1
2 TUBO RECORTABLE 500 mm	ref.	4019883	4019884	4027454	4019885	4019885	4027455	4019886	4019886	4019887	4019888	4019889	4019890	4019891	4022050	4022056
	precio/unidad unidad emb.	19,66 € 1	21,14 € 1	22,78 € 1	24,34 € 1	24,34 € 1	25,26 € 1	25,83 € 1	25,83 € 1	26,51 € 1	29,21 € 1	34,48 € 1	36,05 € 1	50,57 € 1	66,00 € 1	72,79 € 1
2 TUBO RECORTABLE 1000 mm	ref.	4019893	4019894	4027456	4019895	4019895	4027457	4019896	4019896	4019897	4019898	4019899	4019900	4019901	4022057	4022058
	precio/unidad unidad emb.	23,07 € 1	25,93 € 1	30,11 € 1	33,53 € 1	33,53 € 1	35,40 € 1	36,51 € 1	36,51 € 1	47,68 € 1	50,77 € 1	69,32 € 1	62,40 € 1	87,54 € 1	114,25 € 1	126,00 € 1
3 TAPA CONDENSACIÓN	ref.	4027439	4027440	4027441	4027442	4027443	4027444	4027445	4027446	4027447	4027448	4027449	4027450	4027451	4027452	4027453
	precio/unidad unidad emb.	32,53 € 1	33,22 € 1	33,60 € 1	34,51 € 1	34,67 € 1	36,47 € 1	38,13 € 1	38,21 € 1	39,80 € 1	40,83 € 1	47,30 € 1	48,62 € 1	56,22 € 1	59,43 € 1	63,43 € 1

Alternativas de montaje de la base Inicial

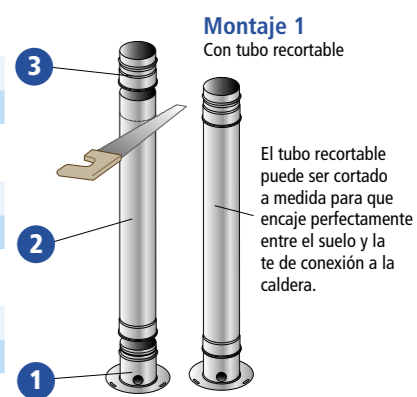

Montaje 1
Con tubo recortable

El tubo recortable puede ser cortado a medida para que encaje perfectamente entre el suelo y la te de conexión a la caldera.

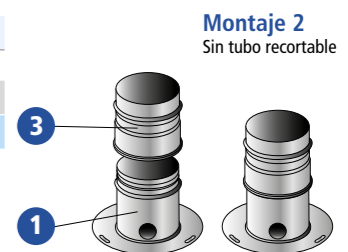

Montaje 2
Sin tubo recortable

SopORTE

	ø	80	100	110	125	130	139	150	153	180	200	230	250	300	350	400
SOPORTE FORJADO SP - SP	ref.	4016373	4016374	4022326	4016375	4016376	4021680	4016377	4021649	4016378	4016379	4022327	4016380	4016381	4016382	
	precio/unidad unidad emb.	58,28 € 2	60,25 € 2	61,79 € 2	65,76 € 2	66,64 € 2	68,11 € 2	69,60 € 2	70,84 € 2	73,57 € 2	80,50 € 2	85,20 € 1	88,43 € 1	99,74 € 1	107,95 € 1	
SOPORTE FORJADO SP - DP	ref.	4016394	4016395	4022323	4016396	4016399	4016400	4016400	4021650	4016401	4016402	4016402	4016403	4016253	4016256	
	precio/unidad unidad emb.	73,33 € 2	74,70 € 2	75,60 € 2	83,26 € 2	85,03 € 2	93,52 € 2	93,52 € 2	96,01 € 2	107,96 € 2	114,06 € 2	115,28 € 1	127,02 € 1	167,28 € 1	181,56 € 1	
SOPORTE MURAL INTERMEDIO	ref.	4023689	4023690	4023691	4023692	4023693	4023694	4023695	4023696	4023697	4023698	4023699	4023700	4023701	4023702	4023703
	precio/unidad unidad emb.	64,12 € 2	69,44 € 2	68,80 € 2	85,53 € 2	86,00 € 2	86,10 € 2	86,80 € 2	86,80 € 2	87,96 € 2	114,20 € 2	115,28 € 1	116,61 € 1	124,28 € 1	126,92 € 1	126,88 € 1

Sombrero

	ø	80	100	110	125	130	139	150	153	180	200	230	250	300	350	400
SOMBRERO ANTILLUVIA	ref.	4010843	4011368	4022482	4016429	4016430	4021654	4014987	4021658	4016431	4014988	4020676	4014989	4015435	4016432	4016433
	precio/unidad unidad emb.	38,67 € 4	40,96 € 4	41,16 € 4	41,20 € 4	41,73 € 4	42,36 € 4	42,88 € 4	46,33 € 4	50,26 € 4	55,78 € 4	69,31 € 1	75,61 € 1	106,67 € 1	111,09 € 1	142,37 € 1
SOMBRERO ANTIRETORNO	ref.	4011403	4011370	4022484	4016439	4016440	4021662	4016441	4021659	4016442	4016443	4022487	4016444	4016445	4016446	4016447
	precio/unidad unidad emb.	60,94 € 4	67,34 € 4	69,86 € 4	71,09 € 4	72,03 € 4	80,64 € 4	87,68 € 4	93,02 € 4	99,11 € 4	112,03 € 4	126,42 € 1	136,74 € 1	173,40 € 1	196,99 € 1	223,90 € 1
SOMBRERO ANTIRETORNO	ref.	4015110	4016454	4022486	4016455	4014504	4021683	4015048	4021660	4016456	4014368	4022489	4013701	4015042	4013101	4016457
	prix/unité unité emb.	32,72 € 4	36,25 € 4	38,64 € 4	41,44 € 4	42,00 € 4	46,45 € 4	50,11 € 4	51,62 € 4	53,35 € 4	55,82 € 4	65,74 € 1	71,47 € 1	99,95 € 1	135,51 € 1	177,94 € 1

Junta

	ø	80	100	110	125	130	139	150	153	180	200	230	250	300	350	400
JUNTA SILICONA	ref.	5003948	5003950	5004278	5003951	5003951	5004351	5003952	5003952	5003953	5003954	5003956	5003957	5003958	5003959	5003960
	precio/unidad unidad emb.	0,94 € 10	1,03 € 10	1,26 € 10	1,31 € 10	1,31 € 10	1,55 € 10	1,74 € 10	1,74 € 10	2,54 € 10	2,83 € 10	3,63 € 10	3,80 € 10	5,26 € 5	7,17 € 5	8,69 € 5

Todos los elementos que lo precisen se suministran con abrazadera de unión.

3 Ver escuadras en págs. 24-25

*Es necesario montar todos los elementos con una junta, ver página 20. Unidades de juntas por elemento, ver página 84.

Aumento / Reducción

Ø	80	100	110	125	130	139	150	153	180	200	230	250	300	350
80		4022589 40,81 €	4022591 42,16 €	4022598 43,69 €	4022607 43,20 €									
100	4015946 37,92 €		4022590 44,06 €	4022596 45,17 €	4015436 45,52 €	4022625 46,60 €	4022631 48,29 €	4022647 48,29 €	4022658 51,17 €					
110	4022510 39,03 €	4022513 42,29 €		4022593 45,79 €	4022602 46,54 €	4022623 48,97 €	4022629 49,37 €	4022643 49,37 €	4022657 52,18 €					
125	4020560 39,25 €	4022514 43,16 €	4022517 44,36 €		4022599 47,50 €	4022620 49,83 €	4022628 50,59 €	4022640 50,59 €	4022655 54,02 €	4022663 57,60 €				
130	4014505 40,36 €	4015045 44,44 €	4022520 46,48 €	4018342 44,92 €		4022615 49,83 €	4015653 51,04 €	4022639 51,04 €	4022651 55,72 €	4022662 59,30 €	4022674 60,67 €			
139	4022511 42,68 €	4022515 46,07 €	4022523 47,75 €	4022527 46,24 €	4022532 48,86 €		4022627 51,32 €	4022637 51,32 €	4022650 57,23 €	4022661 59,90 €	4022673 61,28 €			
150	4017721 44,92 €	4022516 42,72 €	4022525 48,85 €	4022528 47,40 €	4022533 49,64 €	4022556 50,72 €		4022634 48,83 €	4015654 58,79 €	4022660 60,68 €	4022671 62,38 €	4018425 63,44 €		
153		4022552 48,72 €	4022526 50,57 €	4022529 47,86 €	4022553 49,86 €	4022558 51,28 €	4022563 48,83 €		4022649 59,19 €	4022659 61,06 €	4022670 63,26 €	4022680 64,39 €		
180				4022530 48,87 €	4022554 50,39 €	4022560 53,66 €	4022564 49,31 €	4022567 49,31 €		4015655 62,32 €	4022668 65,10 €	4022678 65,65 €		
200				4022531 49,75 €	4022555 51,75 €	4022562 56,10 €	4015882 51,30 €	4022568 51,30 €	4022571 54,75 €		4022664 67,69 €	4015656 69,59 €	4022683 77,81 €	
230							4022565 54,61 €	4022569 54,61 €	4022572 57,33 €	4022575 59,23 €		4022676 70,94 €	4022681 80,56 €	
250							4022566 60,50 €	4022570 60,50 €	4022573 61,41 €	4022276 62,52 €	4022578 67,97 €		4015657 81,45 €	4022694 95,83 €
300									4022574 67,01 €	4022576 70,65 €	4022579 73,15 €	4022581 73,62 €		4022687 98,95 €
350										4022577 75,60 €	4022580 77,59 €	4022582 80,42 €	4022583 83,53 €	

Reducción

Ø	150	153	180
80	4022589 41,58 € 1		4022658 51,17 € 1
100	4015946 37,92 € 1	4022590 44,06 € 1	4022658 51,17 € 1
110	4022510 39,03 € 1	4022513 42,29 € 1	4022657 52,18 € 1
125			
130			

Aumento

Ø	100	153	180
150	4022531 49,75 € 1		4022568 51,30 € 1
180	4022531 49,75 € 1	4022555 51,75 € 1	4022568 51,30 € 1
200	4022531 49,75 € 1	4022555 51,75 € 1	4022568 51,30 € 1
230			
250			

Unidad de embalaje 1

Todos los elementos que lo precisen se suministran con abrazadera de unión.



AUMENTO



REDUCCIÓN

Accesorios

Regulador de tiro

Ø	80	100	110	125	130	139	150	153	180	200	230	250
REGULADOR DE TIRO DR/U 150												
	ref.				4025655	4025702	4025656	4025703	4025657			
	precio/unidad unidad emb.				84,47 € 1	85,15 € 1	85,24 € 1	85,68 € 1	93,96 € 1			
REGULADOR DE TIRO DR/S 100												
	ref.	4025716	4025717	4025718	4025719							
	precio/unidad unidad emb.	142,12 € 1	143,67 € 1	145,99 € 1	146,76 € 1							
REGULADOR DE TIRO DR/S 150												
	ref.				4025720	4025721	4025722	4025723				
	precio/unidad unidad emb.				158,12 € 1	158,80 € 1	158,34 € 1	160,81 € 1				
REGULADOR DE TIRO DR/S 180												
	ref.								4025724	4025725	4025726	4025727
	precio/unidad unidad emb.								264,39 € 1	273,28 € 1	280,94 € 1	290,82 € 1

Montaje del regulador de tiro

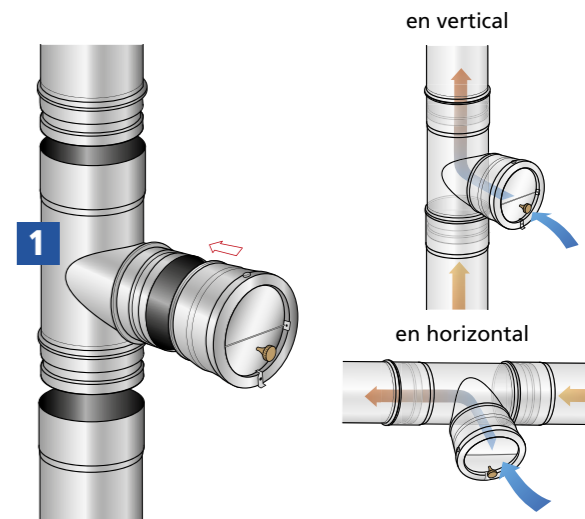

1 Se monta en una te 90°. Ver ilustración

Abrazadera

Ø	80	100	110	125	130	139	150	153	180	200	230	250	300	350	400	
ABRAZADERA MURAL EXTERIOR																
	ref.	4019872	4019874	4019875	4022436	4019876	4022421	4019877	4022422	4019878	4019879	4019880	4019881	4019882	4020326	4020327
	precio/unidad unidad emb.	31,73 € 6	32,61 € 6	33,08 € 6	33,97 € 6	34,12 € 6	34,50 € 6	34,92 € 6	35,46 € 6	36,37 € 6	39,30 € 6	41,08 € 2	44,36 € 2	58,44 € 2	59,77 € 2	61,10 € 2
PROLONGACIÓN MURAL (set 2 unidades)																
	ref.	150 mm	250 mm	500 mm	750 mm	1000 mm										
	precio/unidad unidad emb.	25,82 € 1	32,32 € 1	125,21 € 1	150,21 € 1	169,96 € 1										
2 Válido para abrazadera mural exterior e interior																
ABRAZADERA MURAL INTERIOR																
	ref.	2500046	2500037	5003875	4013902	2500038	5004394	2500039	2500039	2500040	2500041	5001351	2500042	2500043	2500510	2500044
	precio/unidad unidad emb.	7,10 € 6	8,12 € 6	9,00 € 6	9,28 € 6	9,55 € 6	9,87 € 6	10,14 € 6	10,52 € 6	10,95 € 6	12,24 € 6	16,64 € 2	17,75 € 2	22,83 € 2	31,26 € 2	44,21 € 2
ABRAZADERA MURAL INTERIOR REGULABLE																
	ref.	4007351	2700034	5003876	4013906	2700120	5004396	2700189	2700189	2700240	2700294	5001353	2700353	2700402	4008021	5001354
	precio/unidad unidad emb.	17,46 € 6	18,32 € 6	18,77 € 6	18,86 € 6	19,41 € 6	19,88 € 6	20,26 € 6	21,14 € 6	22,15 € 6	22,98 € 6	26,91 € 2	29,76 € 2	33,91 € 2	41,04 € 2	56,86 € 2
ABRAZADERA VIENTOS																
	ref.	2700467	2700035	4019537	4013907	2700121	4021410	2700190	2700190	2700241	2700295	2700214	2700354	2700403	2700323	2700418
	precio/unidad unidad emb.	19,73 € 3	20,34 € 3	20,34 € 3	20,39 € 3	20,97 € 3	21,44 € 3	21,82 € 3	22,68 € 3	23,66 € 3	24,52 € 3	28,18 € 1	28,93 € 1	36,91 € 1	50,30 € 1	57,49 € 1
ABRAZADERA UNIÓN TORNILLO																
	ref.	5003964	5003965	5003966	5004280	5003967	5004352	5003968	5004353	5003969	5003970	5003971	5003972	5003973	5003974	5003975
	precio/unidad unidad emb.	2,86 € 10	2,91 € 10	2,86 € 10	3,15 € 10	3,20 € 10	3,26 € 10	3,31 € 10	3,37 € 10	3,43 € 10	3,54 € 10	3,60 € 5	3,77 € 5	4,11 € 5	4,57 € 5	5,03 € 5
ABRAZADERA DE ARAÑA																
	ref.	4008372	4018448	4018693	4018695	4013533	4018696	4009721	4009721	4012491	4016687	4025628	4025629	4016411		
	precio/unidad unidad emb.	30,69 € 1	31,57 € 1	31,87 € 1	32,55 € 1	32,84 € 1	33,35 € 1	34,78 € 1	34,78 € 1	36,72 € 1	38,82 € 1	38,99 € 1	39,50 € 1	39,89 € 1		

Accesorios

ESCUADRA SOPORTE MURAL	PEQUEÑO*	MEDIANO*	GRANDE*
 1	ref. 4019925	4019926	4019927
precio/unidad unidad emb.	48,90 € 1	65,26 € 1	68,45 € 1

*Consultar el tamaño adecuado en la página 84.

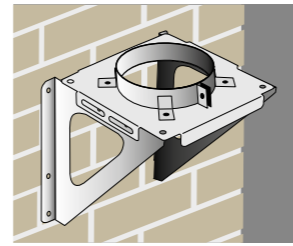

Escuadra con soporte mural universal

SOPORTE MURAL UNIVERSAL	125	130	150	180	200	230	250
 ref.	4028317	4026049	4026050	4026051	4026052	4026053	4026054
precio/unidad unidad emb.	54,95 € 1	55,66 € 1	59,63 € 1	64,94 € 1	70,51 € 1	76,86 € 1	82,63 € 1

ESCUADRA REFORZADA (set 2 unidades)	L 500 mm	L 750 mm	L 1000 mm
 1	ref. 5003914	5003915	5003916
precio/unidad unidad emb.	125,55 € 1	154,10 € 1	191,75 € 1

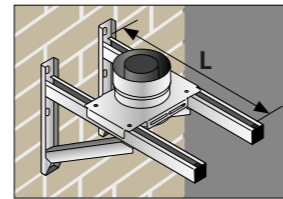

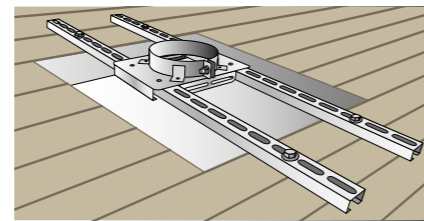

Escuadra reforzada con soporte mural

KIT FIJACIÓN REFORZADO UNIVERSAL (set 2 unids.)	1000 mm
 1	ref. 4026055
precio/unidad unidad emb.	43,26 € 1



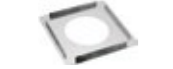

Kit fijación soporte mural universal

	ø	80	100	110	125	130	139	150
ABRAZADERA FORJADO								
 ref.		4022020	4022021	4022022	4022023	4022023	4022024	4022025
precio/unidad unidad emb.		21,25 € 3	25,88 € 3	26,22 € 3	26,55 € 3	26,55 € 3	26,86 € 3	27,03 € 3
ABRAZADERA FORJADO REFORZADA								
 ref.						4026828		4023220
precio/unidad unidad emb.						32,17 € 1		32,34 € 1

	ø	80	100	110	125	130	139	150
DISTANCIADOR FUEGO VENTILADO								
 ref.		4016780	4016781	4022462	4016782	4016783	4021407	4016784
precio/unidad unidad emb.		41,00 € 1	44,77 € 1	46,65 € 1	48,43 € 1	49,06 € 1	50,99 € 1	51,77 € 1
DISTANCIADOR FUEGO								
 ref.		4019112	4019113	4022464	4019114	4018288	4021406	4019115
precio/unidad unidad emb.		33,91 € 1	35,23 € 1	36,01 € 1	36,80 € 1	37,66 € 1	38,00 € 1	38,31 € 1



1 Apto para Soporte universal y soporte intermedio.

Soporte fijación universal

	ø	130	150	180	200	230	250
1 ABRAZADERA FORJADA UNIVERSAL							
 ref.		4026043	4026044	4026045	4026046	4026047	4026048
precio/unidad unidad emb.		28,43 € 1	28,57 € 1	28,63 € 1	29,31 € 1	29,71 € 1	30,49 € 1
2 PROLONGACIÓN ABRAZADERA UNIVERSAL FORJADA 2 piezas							
 ref.		4026038	4026038	4026038	4026038	4026042	4026042
precio/unidad unidad emb.		50,03 € 1	50,03 € 1	50,03 € 1	50,03 € 1	70,03 € 1	70,03 € 1
3 KIT FIJACIÓN FORJADO UNIVERSAL ANGULAR 2 piezas 1m							
 ref.		4026057					
precio/unidad unidad emb.		30,03 € 1					

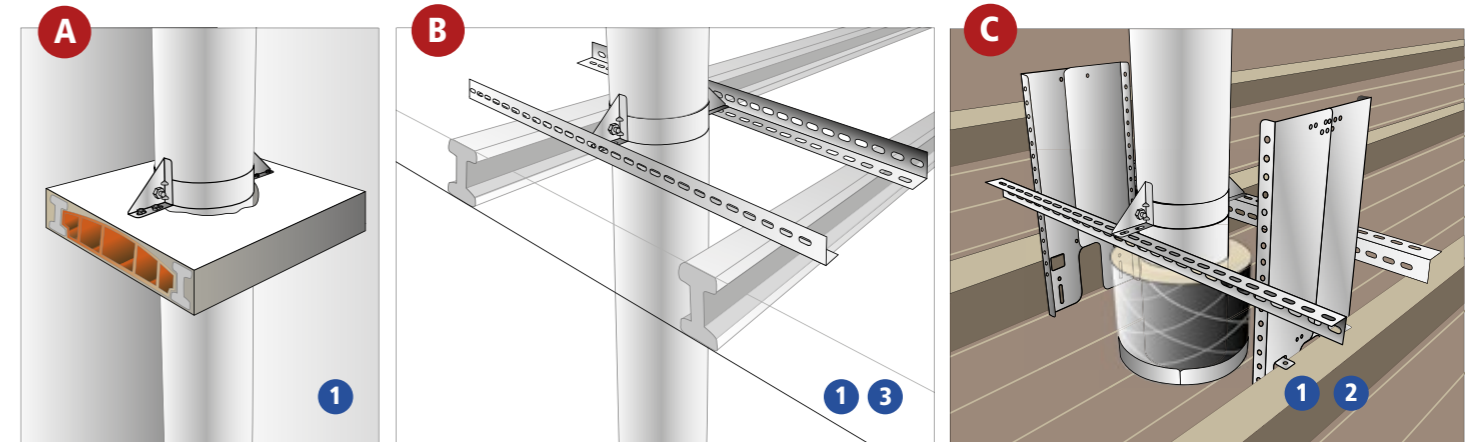
Diferentes configuraciones abrazadera forjado universal



	180	200	230	250	300	350	400
 ref.	4022027	4011861	5001470	5001471	5001456	5001472	5001473
precio/unidad unidad emb.	28,93 € 3	31,20 € 3	33,92 € 3	34,98 € 3	49,41 € 3	51,28 € 4	53,79 € 4
 ref.	4026934	4023221	4026829	4023222	4023223	4023224	4023225
precio/unidad unidad emb.	32,51 € 1	32,94 € 1	33,34 € 1	33,83 € 1	36,89 € 1	37,83 € 1	39,20 € 1

Abrazadera forjado

Abrazadera forjado reforzada

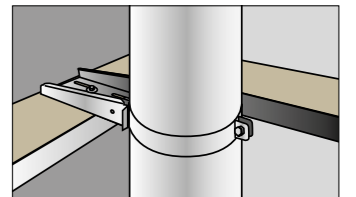
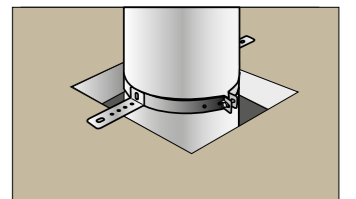

Distanciador de fuego ventilado

Distanciador de fuego

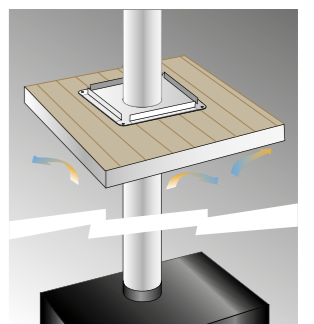
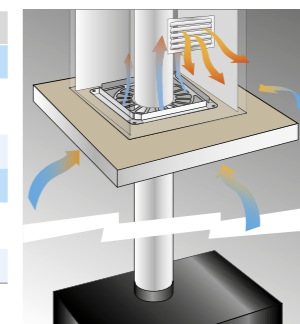

Fabricada en AISI 316 Simple Pared (SP)

EN 1856-2

T200 P1 W V2 L50040 O(75)*

T200 N1 W V2 L50040 O(75)

T600 N1 W V2 L50040 G(800)M



*Es necesario montar todos los elementos con una junta. Unidades de juntas por elemento, ver página 84.

Módulo lineal y extensible

	Ø	80	100	125	150
MÓDULO LINEAL 1000 mm					
	ref.	4022857	4022858	4024235	4022859
	precio/unidad unidad emb.	31,18 € 1	37,74 € 1	44,65 € 1	48,62 € 1
MÓDULO LINEAL 500 mm					
	ref.	4022860	4022861	4024237	4022862
	precio/unidad unidad emb.	18,22 € 1	21,56 € 1	26,01 € 1	30,06 € 1
MÓDULO LINEAL 250 mm					
	ref.	4022863	4022864	4024236	4022865
	precio/unidad unidad emb.	10,87 € 1	12,11 € 1	15,25 € 1	16,92 € 1
MÓDULO EXTENSIBLE 355 - 565 mm					
	ref.	4022866	4022867	4024228	4022868
	precio/unidad unidad emb.	28,46 € 1	32,45 € 1	36,92 € 1	41,27 € 1

Codo

	Ø	80	100	125	150
CODO 45°					
	ref.	4022882	4022883	4024222	4022885
	precio/unidad unidad emb.	23,26 € 1	26,16 € 1	28,56 € 1	30,62 € 1
CODO 87°					
	ref.	4022886	4022887	4024223	4022888
	precio/unidad unidad emb.	30,13 € 1	33,32 € 1	36,89 € 1	40,61 € 1

Adaptador

	Ø	80	100	125	150
ADAPTADOR CALDERA					
	ref.	4022896	4022898	4024215	4022899
	precio/unidad unidad emb.	24,04 € 1	26,72 € 1	29,09 € 1	31,13 € 1
ADAPTADOR CALDERA ANTIHOLLÍN					
	ref.		4025417	4025418	4025419
	precio/unidad unidad emb.		29,92 € 1	31,43 € 1	33,51 € 1
ADAPTADOR HEMBRA - HEMBRA					
	ref.	4022901	4022902	4024214	4022904
	precio/unidad unidad emb.	24,98 € 1	29,05 € 1	31,78 € 1	32,89 € 1

Te y tapa

	Ø	80	100	125	150
TE SIN TAPA					
	ref.	4022869	4022870	4024234	4022871
	precio/unidad unidad emb.	29,21 € 1	34,41 € 1	40,12 € 1	47,37 € 1
TE BASE CON TAPA					
	ref.	4024167	4016689		
	precio/unidad unidad emb.	60,76 € 1	62,65 € 1	Te base	
TAPA					
	ref.	4022875	4022878	4024232	4022879
	precio/unidad unidad emb.	11,82 € 1	12,68 € 1	15,69 € 1	18,79 € 1
TAPA PURGA					
	ref.	4022872	4022873	4024233	4022874
	precio/unidad unidad emb.	18,93 € 1	19,50 € 1	21,70 € 1	23,10 € 1

Embellecedor

	Ø	80	100	125	150
EMBELLECEDOR HORIZONTAL 1 PIEZA					
	ref.	4015203	4016147	4024200	4015205
	precio/unidad unidad emb.	19,90 € 1	25,58 € 1	29,99 € 1	34,39 € 1
EMBELLECEDOR HORIZONTAL 2 PIEZAS					
	ref.	4023250	4023394	4024207	4023395
	precio/unidad unidad emb.	23,26 € 1	26,16 € 1	30,96 € 1	36,11 € 1
ROSETÓN					
	ref.	4016074	4016077	4024213	4016148
	precio/unidad unidad emb.	24,52 € 1	25,30 € 1	27,66 € 1	30,53 € 1
COLLARÍN 75 mm					
	ref.	4014679	4016124	4024195	4014753
	precio/unidad unidad emb.	28,19 € 1	33,54 € 1	37,56 € 1	40,65 € 1

Abrazadera

	Ø	80	100	125	150
ABRAZADERA MURAL INTERIOR					
	ref.	4014719	4016109	4024105	4014747
	precio/unidad unidad emb.	8,90 € 1	10,21 € 1	11,35 € 1	12,70 € 1
ABRAZADERA UNIÓN TORNILLO					
	ref.	4022253	4022260	4027141	4022263
	precio/unidad unidad emb.	3,77 € 1	4,01 € 1	4,40 € 1	4,79 € 1

Cubreaguas

	Ø	80	100	125	150
CUBREAGUAS PLOMO 5° - 25°					
	ref.	4014680	4016122	4024198	4014754
	precio/unidad unidad emb.	177,58 € 1	190,55 € 1	212,00 € 1	228,63 € 1
CUBREAGUAS PLOMO 25° - 45°					
	ref.	4024245	4016123	4024199	4020736
	precio/unidad unidad emb.	182,69 € 1	191,61 € 1	219,73 € 1	237,35 € 1

Sombrero

	Ø	80	100	125	150
SOMBRERO ANTIRETORNO					
	ref.	4022889	4022890	4024231	4022892
	precio/unidad unidad emb.	61,37 € 1	68,43 € 1	78,01 € 1	89,46 € 1
SOMBRERO ANTILLUVIA					
	ref.	4022893	4022894	4024230	4022895
	precio/unidad unidad emb.	43,94 € 1	47,77 € 1	50,56 € 1	54,35 € 1

Junta

	Ø	80	100	125	150
JUNTA SILICONA					
	ref.	5003948	5003950	5003951	5003952
	precio/unidad unidad emb.	0,94 € 10	1,03 € 10	1,31 € 1	1,74 € 10

Aumento

Ø	80	100	125	150									
100	4022920 41,58 € 1												
130	4022921 44,91 € 1	4022923 48,84 € 1	4024217 51,52 € 1										
150	4022922 48,99 € 1	4022924 52,32 € 1	4024218 54,56 € 1										
180	<table border="1"> <tr> <td>100</td> <td>125</td> <td>150</td> </tr> <tr> <td>4022925</td> <td>4022926</td> <td>4022927</td> </tr> <tr> <td>56,91 € 1</td> <td>60,07 € 1</td> <td></td> </tr> </table>			100	125	150	4022925	4022926	4022927	56,91 € 1	60,07 € 1		4022925 56,91 € 1
100	125	150											
4022925	4022926	4022927											
56,91 € 1	60,07 € 1												
200				4022926 60,07 € 1									

Doble pared



- Sombrero 1
- Abrazadera estática 2
- Collarín 3
- Cubreaguas: horizontal, 5-25°, 25-45°, 45-60° 4
- Soporte techo regulable 5
- Módulo lineal 1.000 mm, 500 mm, 250 mm 6
- Abrazadera mural exterior y prolongaciones de 150 mm, 250 mm, 500 mm, 750 mm y 1.000 mm 7
- Soporte intermedio 8A
- Soporte mural base 8B
- Soporte intermedio + tapa purga 8C
- Escuadras 150 mm, 250 mm, 500 mm y escuadras reforzadas 750 mm, 1.000 mm 9
- Codo 90°, 45°, 30°, 15° 10
- Te 90°, Adaptador caldera, paso mural extensible hasta 250 mm 11
- Te de limpieza oval 130x180 mm con tapa
Te inspección 12
- Tapa condensación
Elemento recortable 500 mm, 1.000 mm
Base inicial con salida lateral 0.5 13
- Tapa purga 14

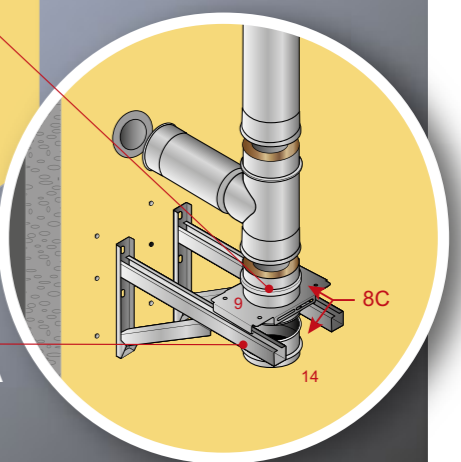
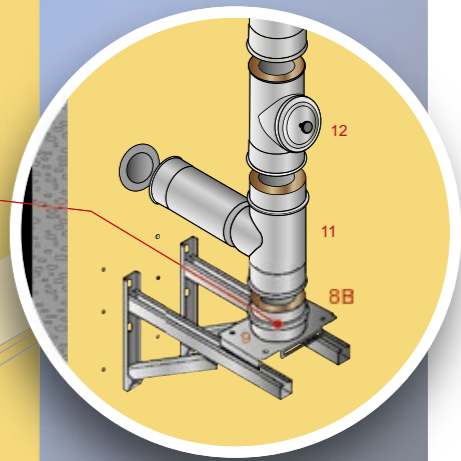
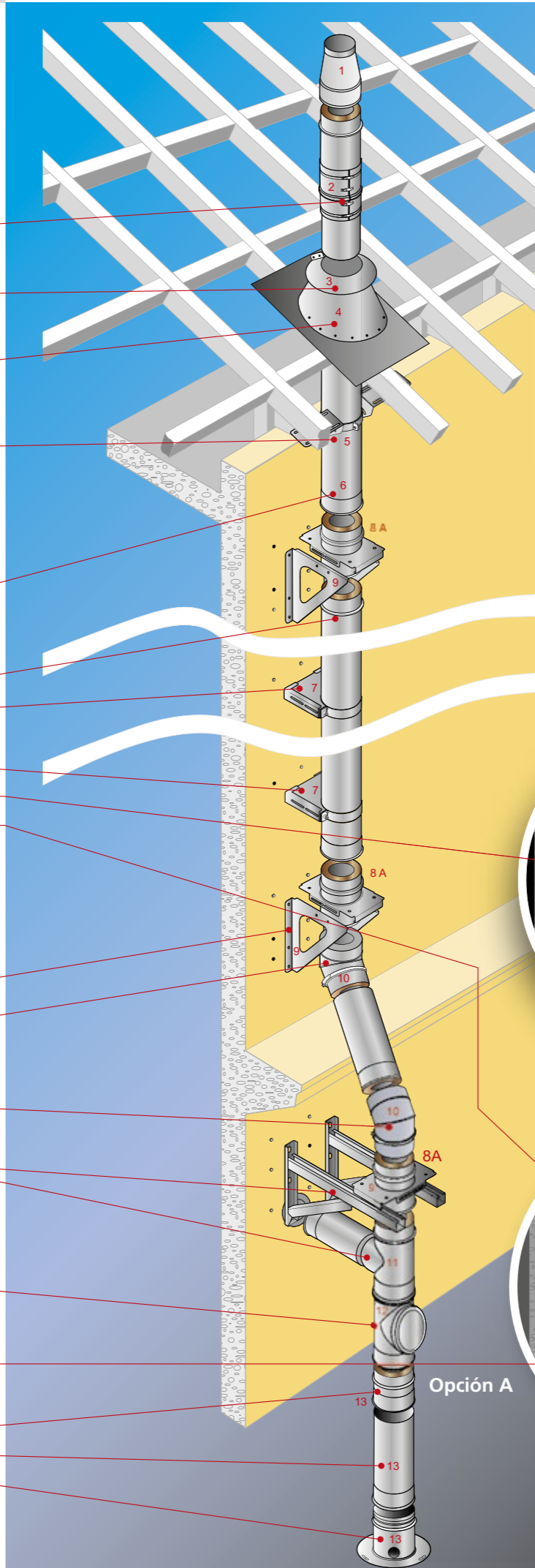

Aislante: Lana de roca 25 mm

Pared interior y exterior fabricadas en AISI 304

EN 1856-1 (Ø80-250) T200 P1 W Vm L20040 O(15)* T200 N1 W Vm L20040 O(15) T300 N1 W Vm L20040 O(20) T450 N1 W Vm L20040 G(75)
 (Ø300-350) T200 P1 W Vm L20050 O(15)* T200 N1 W Vm L20050 O(15) T300 N1 W Vm L20050 O(20) T450 N1 W Vm L20050 G(75)

*Es necesario montar todos los elementos con una junta, ver página 36. Unidades de juntas por elemento, ver página 84.

Módulo lineal y extensible

Ø	80	100	125	130	150	180	200	250	300	350
MÓDULO LINEAL 1000 mm										
	ref. 2700620	2700021	4013503	2700104	2700172	2700226	2700275	2700334	2700390	2700427
	precio/unidad unidad emb.	53,94 € 1	59,29 € 1	68,44 € 1	69,34 € 1	75,52 € 1	87,90 € 1	95,62 € 1	134,14 € 1	175,07 € 1
MÓDULO LINEAL 500 mm										
	ref. 2700621	2700020	4013502	2700103	2700171	2700225	2700274	2700333	2700389	2700426
	precio/unidad unidad emb.	30,33 € 1	35,97 € 1	42,59 € 1	43,15 € 1	46,38 € 1	51,76 € 1	55,68 € 1	73,09 € 1	91,60 € 1
MÓDULO LINEAL 250 mm										
	ref. 4007485	2700019	4013500	2700102	2700170	2700224	2700273	2700332	2700388	2700425
	precio/unidad unidad emb.	23,13 € 1	25,40 € 1	31,29 € 1	31,71 € 1	32,49 € 1	38,02 € 1	41,18 € 1	59,84 € 1	63,40 € 1
MÓDULO EXTENSIBLE 200 - 300 mm										
	ref. 4007712	4008942	4013524	2700101	2700169	2700223	2700272	4007715	2700387	4022030
	precio/unidad unidad emb.	40,30 € 1	46,81 € 1	50,85 € 1	51,52 € 1	57,12 € 1	65,20 € 1	88,78 € 1	95,33 € 1	118,39 € 1
MÓDULO EXTENSIBLE 335 - 565 mm										
	ref. 2700622	2700018	4013525	2700098	2700166	2700220	2700269	2700329	2700385	2700423
	precio/unidad unidad emb.	59,66 € 1	64,12 € 1	75,56 € 1	76,55 € 1	81,27 € 1	87,79 € 1	99,04 € 1	121,21 € 1	153,64 € 1
MÓDULO EXTENSIBLE 500 - 900 mm										
	ref. 4008852	4008941	4013526	2700100	2700168	2700222	2700271	2700331	2700386	2700424
	precio/unidad unidad emb.	86,69 € 1	94,01 € 1	101,74 € 1	103,07 € 1	107,12 € 1	124,71 € 1	138,19 € 1	202,39 € 1	223,12 € 1

Codo

Ø	80	100	125	130	150	180	200	250	300	350
CODO 15°										
	ref. 4015142	4015143	4015144	4015145	4015146	4015147	4015148	4015149	4015150	4015151
	precio/unidad unidad emb.	33,04 € 1	34,95 € 1	39,46 € 1	39,46 € 1	43,80 € 1	52,28 € 1	56,21 € 1	66,69 € 1	103,04 € 1
CODO 30°										
	ref. 4008007	2700015	4013538	2700094	2700162	2700215	2700264	2700324	2700380	2700419
	precio/unidad unidad emb.	35,94 € 1	38,01 € 1	42,37 € 1	42,93 € 1	47,64 € 1	56,86 € 1	61,14 € 1	72,53 € 1	112,08 € 1
CODO 45°										
	ref. 2700624	2700016	4013539	2700095	2700163	2700217	2700265	2700325	2700381	2700420
	precio/unidad unidad emb.	38,47 € 1	39,94 € 1	44,75 € 1	45,34 € 1	50,42 € 1	64,12 € 1	69,24 € 1	85,61 € 1	127,28 € 1
CODO 87°										
	ref. 4021737	4021739	4021740	4021741	4021742	4021743	4021744	4021745	4021746	4021749
	precio/unidad unidad emb.	72,29 € 1	75,37 € 1	75,33 € 1	75,33 € 1	91,66 € 1	111,34 € 1	116,80 € 1	143,80 € 1	177,43 € 1



Condiciones de acabado RAL ver página 84

Adaptador

Ø	80	100	125	130	150	180	200	250	300	350
ADAPTADOR CALDERA EXTERIOR										
	ref. 4007628	2700011	4013903	2700084	2700152	2700210	2700259	2700319	2700822	2700877
	precio/unidad unidad emb.	26,99 € 1	31,72 € 1	36,91 € 1	37,40 € 1	39,93 € 1	46,71 € 1	51,78 € 1	58,52 € 1	82,60 € 1
ADAPTADOR CALDERA INTERIOR										
	ref. 4027054	4027056	4027057	4027058	4027059	4027060	4027061			
	precio/unidad unidad emb.	31,06 € 1	35,51 € 1	38,08 € 1	39,41 € 1	42,55 € 1	48,69 € 1	54,24 € 1		
ADAPTADOR CALDERA ANTIHOLLÍN										
	ref. 4025410	4025411	4025412	4025413	4025414	4025415	4025416			
	precio/unidad unidad emb.	46,02 € 1	49,65 € 1	49,78 € 1	52,55 € 1	65,07 € 1	68,27 € 1	78,35 € 1		
ADAPTADOR SP - DP										
	ref. 4007484	2700013	4013792	2700092	2700160	2700213	2700262	2700322	2700825	4008960
	precio/unidad unidad emb.	25,32 € 1	26,34 € 1	30,76 € 1	31,16 € 1	34,43 € 1	41,91 € 1	44,70 € 1	56,23 € 1	89,47 € 1
ADAPTADOR DP - SP										
	ref. 4010098	4008853	4013798	2700090	2700158	2700211	2700260	2700320	2700823	2700876
	precio/unidad unidad emb.	25,32 € 1	25,91 € 1	31,84 € 1	32,26 € 1	35,44 € 1	40,43 € 1	45,63 € 1	55,94 € 1	77,76 € 1
PASO MURAL										
	ref. 4021941	4021943	4021944	4021946	4021947					
	precio/unidad unidad emb.	57,00 € 1	59,03 € 1	62,26 € 1	64,89 € 1	74,34 € 1				
PASO MURAL EXTENSIBLE										
	ref. 4021950	4021951	4021952	4021953	4021954	4021955	4021956	4021957		
	precio/unidad unidad emb.	65,14 € 1	71,83 € 1	79,09 € 1	82,51 € 1	91,43 € 1	94,57 € 1	113,54 € 1	135,71 € 1	

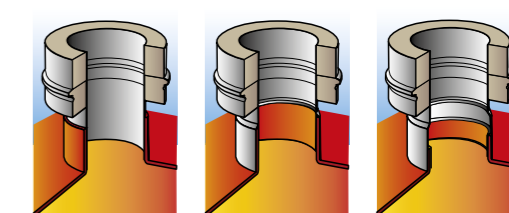

Adaptador caldera interior, Adaptador caldera exterior, Adaptador caldera antihollín



Adaptador SP-DP, Adaptador DP-SP

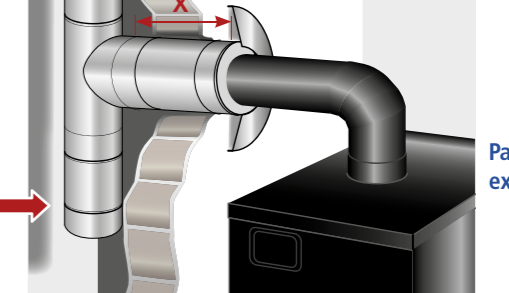

Paso mural extensible

Todos los elementos que lo precisen se suministran con abrazadera de unión.

1 Fabricado en inox 316 2 Para otros diámetros de conexión de la boquilla, consúltenos.

Doble pared

Aislante: Lana de roca 25 mm

Pared interior y exterior fabricadas en AISI 304

EN 1856-1

(Ø80-250)

T200 P1 W Vm L20040 O(15)*

T200 N1 W Vm L20040 O(15)

T300 N1 W Vm L20040 O(20)

T450 N1 W Vm L20040 G(75)

(Ø300-350)

T200 P1 W Vm L20050 O(15)*









T200 N1 W Vm L20050 O(15)

T300 N1 W Vm L20050 O(20)



T450 N1 W Vm L20050 G(75)

*Es necesario montar todos los elementos con una junta, ver página 36. Unidades de juntas por elemento, ver página 84.

Te y tapa

Ø	80	100	125	130	150	180	200	250	300	350
TE 90° SIN TAPA										
	ref. 4021799	4021800	4021801	4021802	4021803	4021804	4021805	4021807	4021809	4021810
	precio/unidad unidad emb.	58,59 € 1	65,78 € 1	71,45 € 1	72,66 € 1	74,14 € 1	90,05 € 1	101,35 € 1	133,80 € 1	183,28 € 1
TE 93° SIN TAPA										
	ref. 4019569	4019570	4019571	4019572	4019573	4019574	4019575	4019576	4019577	4019578
	precio/unidad unidad emb.	58,59 € 1	65,78 € 1	71,45 € 1	72,66 € 1	74,14 € 1	90,05 € 1	101,35 € 1	133,80 € 1	183,28 € 1
TE 135° SIN TAPA										
	ref. 4021770	4021772	4021773	4021774	4021776	4021778	4021779	4021780	4021781	4021782
	precio/unidad unidad emb.	76,04 € 1	101,97 € 1	110,46 € 1	112,17 € 1	131,13 € 1	134,76 € 1	162,69 € 1	254,91 € 1	316,82 € 1
TAPA										
	ref. 4008165	2700027	4023279	2700110	2700178	2700232	2700281	2700340	2700862	2700904
	precio/unidad unidad emb.	16,14 € 1	16,99 € 1	20,00 € 1	20,00 € 1	21,22 € 1	25,20 € 1	26,18 € 1	35,19 € 1	46,04 € 1
TAPA PURGA										
	ref. 4011090	2700028	4021522	2700111	2700179	2700233	2700282	2700341	2700863	2700906
	precio/unidad unidad emb.	20,53 € 1	21,38 € 1	22,59 € 1	22,59 € 1	23,89 € 1	27,90 € 1	29,22 € 1	37,90 € 1	47,99 € 1
TE REDUCIDA A 60/100 mm CON ADMISIÓN DE AIRE										
	ref. 4017852		4022102	4022103	4015152	4013975	4007129	2700650	4022104	
	precio/unidad unidad emb.	87,29 € 1		96,40 € 1	96,40 € 1	100,40 € 1	105,26 € 1	108,83 € 1	130,60 € 1	140,86 € 1
TE REDUCIDA A 80/125 mm CON ADMISIÓN DE AIRE										
	ref.					4022148	4022150	4022151	4022152	
	precio/unidad unidad emb.					111,43 € 1	116,57 € 1	134,23 € 1	149,20 € 1	
TE REDUCIDA A 80 mm										
	ref.	4017400	4013897	4010519	4009016	2700762	2700761	4017401	4017402	4017403
	precio/unidad unidad emb.	96,74 € 1	105,23 € 1	105,23 € 1	113,09 € 1	126,66 € 1	136,60 € 1	151,29 € 1	165,43 € 1	175,74 € 1



Elemento de Inspección

Ø	80	100	125	130	150	180	200	250	300	350
MÓDULO LIMPIEZA OVAL 180 x 130 mm										
	ref.			4017264	4017265	4017266	4017267	4017268		
	precio/unidad unidad emb.			222,67 € 1	226,79 € 1	242,55 € 1	252,21 € 1	279,57 € 1		
MÓDULO DE INSPECCIÓN SIN TAPA										
	ref. 4021847	4021848	4022492	4021850	4021851	4021852	4021853	4021854	4021855	4021856
	precio/unidad unidad emb.	89,23 € 1	90,26 € 1	104,91 € 1	109,94 € 1	115,20 € 1	133,97 € 1	153,26 € 1	163,77 € 1	198,20 € 1
CODO 87° INSPECCIÓN SIN TAPA										
	ref. 4023726	4023728	4023729	4023731	4023732	4023735	4023736	4023737	4023738	4023739
	precio/unidad unidad emb.	129,89 € 1	133,31 € 1	142,00 € 1	149,20 € 1	156,74 € 1	188,06 € 1	200,29 € 1	228,43 € 1	244,23 € 1



Condiciones de acabado RAL ver página 84

Tapa inspección

Ø	80	100	125	130	150	180	200	250	300	350
TAPA DE INSPECCIÓN 200°C										
	ref. 5003265	5003266	5003267	5003267	5003268	5003269	5003270	5003271	5003272	5003272
	precio/unidad unidad emb.	17,80 € 1	18,06 € 1	21,17 € 1	21,17 € 1	23,37 € 1	30,74 € 1	33,31 € 1	48,95 € 1	60,23 € 1
TAPA DE INSPECCIÓN 450°C										
	ref. 5003391	5003392	5003393	5003393	5003394	5003395	5003396	5003397	5003398	5003398
	precio/unidad unidad emb.	24,92 € 1	28,77 € 1	32,54 € 1	32,54 € 1	36,40 € 1	41,83 € 1	46,17 € 1	68,53 € 1	84,32 € 1

Todos los elementos que lo precisen se suministran con abrazadera de unión.

1 Pedir tapa por separado

Aislante: Lana de roca 25 mm

Pared interior y exterior fabricadas en AISI 304

EN 1856-1

(Ø80-250)
T200 P1 W Vm L20040 O(15)*
T200 N1 W Vm L20040 O(15)
T300 N1 W Vm L20040 O(20)
T450 N1 W Vm L20040 G(75)

(Ø300-350)
T200 P1 W Vm L20050 O(15)*
T200 N1 W Vm L20050 O(15)
T300 N1 W Vm L20050 O(20)
T450 N1 W Vm L20050 G(75)

*Es necesario montar todos los elementos con una junta, ver página 36. Unidades de juntas por elemento, ver página 84.

Fijación suelo

Soporte

Sombrero

Junta

	Ø	80	100	125	130	150	180	200	250	300	350
1 BASE INICIAL CON SALIDA LATERAL											
	ref.	4021875	4021876	4019971	4019971	4019973	4019974	4019975	4019977	4019978	4022033
	precio/unidad unidad emb.	20,66 € 1	21,23 € 1	24,05 € 1	24,05 € 1	25,14 € 1	26,52 € 1	32,63 € 1	39,54 € 1	41,37 € 1	47,20 € 1
2 TUBO RECORTABLE 500 mm											
	ref.	4019885	4019886	4019887	4019887	4019888	4019889	4019890	4019891	4022050	4022056
	precio/unidad unidad emb.	24,34 € 1	25,83 € 1	26,51 € 1	26,51 € 1	29,21 € 1	34,48 € 1	36,05 € 1	50,57 € 1	66,00 € 1	72,79 € 1
2 TUBO RECORTABLE 1000 mm											
	ref.	4019895	4019896	4019897	4019897	4019898	4019899	4019900	4019901	4022057	4022058
	precio/unidad unidad emb.	33,53 € 1	36,51 € 1	47,68 € 1	47,68 € 1	50,77 € 1	62,40 € 1	69,32 € 1	87,54 € 1	114,25 € 1	126,00 € 1
3 TAPA CONDENSACIÓN											
	ref.	4019962	4019963	4022046	4019965	4019966	4019967	4019968	4019969	4019970	4023751
	precio/unidad unidad emb.	38,89 € 1	40,77 € 1	43,10 € 1	43,94 € 1	46,49 € 1	49,54 € 1	52,14 € 1	61,74 € 1	63,23 € 1	84,44 € 1
SOPORTE MURAL BASE											
	ref.	4019804	4019805	4022059	4019808	4019809	4019811	4019812	4019813	4019814	4019815
	precio/unidad unidad emb.	54,90 € 1	59,14 € 1	62,16 € 1	65,47 € 1	72,33 € 1	79,27 € 1	84,53 € 1	97,39 € 1	113,41 € 1	123,47 € 1
SOPORTE MURAL INTERMEDIO											
	ref.	4020107	4020108	4022061	4020109	4020110	4020111	4020112	4020113	4020114	4020115
	precio/unidad unidad emb.	52,61 € 1	56,62 € 1	59,90 € 1	63,10 € 1	69,30 € 1	75,89 € 1	80,66 € 1	91,85 € 1	106,41 € 1	113,69 € 1
SOPORTE FORJADO DP - DP											
	ref.	4009218	2700961	4013901	2700962	2700963	2700964	2700965	2700966	2700833	4009285
	precio/unidad unidad emb.	61,95 € 1	64,08 € 1	71,52 € 1	72,47 € 1	80,39 € 1	90,93 € 1	96,99 € 1	108,08 € 1	140,08 € 1	165,70 € 1
SOPORTE FORJADO DP - SP											
	ref.	4015126	4015127	4015128	4015129	4015130	4010338	4015131	4015132	4015133	4015134
	precio/unidad unidad emb.	60,89 € 1	62,16 € 1	69,38 € 1	70,30 € 1	77,98 € 1	88,21 € 1	94,08 € 1	104,84 € 1	124,99 € 1	149,90 € 1
SOMBRERO ANTILLUVIA											
	ref.	2700625	2700023	4013722	2700106	2700174	2700228	2700277	2700336	2700392	2700879
	precio/unidad unidad emb.	30,67 € 1	34,18 € 1	42,37 € 1	42,93 € 1	43,56 € 1	55,76 € 1	59,38 € 1	71,66 € 1	123,40 € 1	152,89 € 1
SOMBRERO ANTIRETORNO											
	ref.	2700626	2700024	4013723	2700107	2700175	2700229	2700278	2700337	2700832	2700881
	precio/unidad unidad emb.	54,02 € 1	65,76 € 1	70,10 € 1	74,33 € 1	84,02 € 1	94,82 € 1	102,55 € 1	130,05 € 1	147,75 € 1	199,91 € 1
SOMBRERO GIRATORIO											
	ref.			4013729	2700872	2700873	2700874	2700875	2700887	2700888	2700889
	precio/unidad unidad emb.			191,96 € 1	194,48 € 1	216,91 € 1	235,16 € 1	271,84 € 1	297,14 € 1	345,93 € 1	398,01 € 1
SOMBRERO SALIDA LIBRE											
	ref.	4015140	2700025	4013731	2700108	2700176	2700230	2700279	2700338	2700393	2700428
	prix/unité unité emb.	31,89 € 1	32,98 € 1	36,16 € 1	36,64 € 1	38,16 € 1	41,47 € 1	45,28 € 1	55,38 € 1	86,61 € 1	105,86 € 1
SOMBRERO TERMINAL SENCILLO											
	ref.	4012223	4015141	4013732	2700112	2700180	2700234	2700286	2700346	2700860	2700975
	prix/unité unité emb.	16,58 € 1	18,32 € 1	19,76 € 1	20,02 € 1	21,19 € 1	26,87 € 1	31,85 € 1	37,81 € 1	53,84 € 1	68,20 € 1
JUNTA SILICONA											
	ref.	5003948	5003950	5003951	5003951	5003952	5003953	5003954	5003957	5003958	5003959
	precio/unidad unidad emb.	0,94 € 10	1,03 € 10	1,31 € 10	1,31 € 10	1,74 € 10	2,54 € 10	2,83 € 10	3,80 € 10	5,26 € 5	7,17 € 5

Alternativas de montaje de la Base Inicial

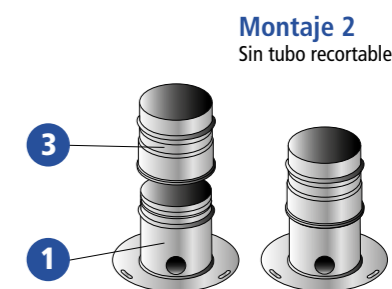
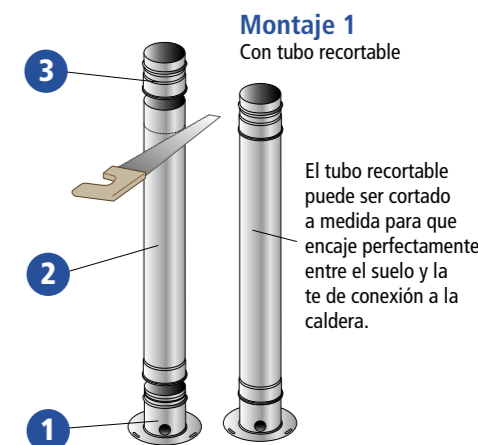

Doble pared

Aislante: Lana de roca 25 mm

Pared interior y exterior fabricadas en AISI 304

EN 1856-1

(Ø80-250)
T200 P1 W Vm L20040 O(15)*
T200 N1 W Vm L20040 O(15)
T300 N1 W Vm L20040 O(20)
T450 N1 W Vm L20040 G(75)

(Ø300-350)
T200 P1 W Vm L20050 O(15)*
T200 N1 W Vm L20050 O(15)
T300 N1 W Vm L20050 O(20)
T450 N1 W Vm L20050 G(75)

*Es necesario montar todos los elementos con una junta, ver página 36. Unidades de juntas por elemento, ver página 84.

Aumento / Reducción

Ø	80	100	125	130	150	180	200	250	300	350
80		4022722 112,10 €	4018707 129,18 €	4022729 123,10 €						
100	4022700 110,20 €		4022724 124,98 €	4022728 123,99 €	4022734 124,01 €					
125	4022703 114,50 €	4022708 116,69 €		4022726 124,65 €	4022732 125,89 €	4022736 129,65 €	4022737 146,02 €			
130	4013829 115,44 €	2700001 123,12 €	4022710 125,60 €		2700953 140,60 €	2700954 142,41 €	4008071 147,46 €			
150	4022706 116,30 €	2700003 124,59 €	4020428 126,28 €	4010854 126,28 €		2700956 148,59 €	2700861 151,29 €	2700957 164,94 €		
180			4022712 128,65 €	2700073 128,33 €	4014043 135,12 €		4014594 167,91 €	4009389 172,10 €		
200			4022714 131,25 €	2700077 131,69 €	2700150 134,79 €	4008883 143,48 €		2700958 168,49 €	2700959 189,18 €	
250					4011710 140,63 €	2700209 150,49 €	2700257 153,12 €		2700960 196,96 €	4012581 215,63 €
300						4022716 159,65 €	4009740 172,07 €	2700316 180,43 €		4009596 218,33 €
350							4014874 200,88 €	2700318 204,34 €	4022719 209,36 €	

Reducción

Ø	150	153	180
80	4022700 41,58 € 1		4022712 51,52 € 1
100	4022703 44,91 € 1	4022708 48,84 € 1	4022719 54,56 € 1
110	4022702 48,99 € 1		
125		4022704 52,32 € 1	
130			

Aumento

Ø	100	153	180
150	4022700 41,58 € 1		4022712 51,52 € 1
180	4022701 44,91 € 1	4022703 48,84 € 1	4022719 54,56 € 1
200	4022702 48,99 € 1	4022704 52,32 € 1	
230			
250			

Unidad de embalaje 1



AUMENTO



REDUCCIÓN

Doble pared

Aislante: Lana de roca 25 mm

Pared interior fabricada en AISI 316 y exterior en AISI 304

EN 1856-1

(Ø80-250)

T200 P1 W V2 L50040 O(15)*

T200 N1 W V2 L50040 O(15)

T300 N1 W V2 L50040 O(20)

T450 N1 W V2 L50040 G(75)

(Ø300-350)

T200 P1 W V2 L50050 O(15)*

T200 N1 W V2 L50050 O(15)

T300 N1 W V2 L50050 O(20)

T450 N1 W V2 L50050 G(75)

*Es necesario montar todos los elementos con una junta, ver página 44. Unidades de juntas por elemento, ver página 84.

Módulo lineal y extensible

Ø	80	100	125	130	150	180	200	250	300	350
MÓDULO LINEAL 1000 mm										
	ref. 4015086	4015569	4016250	4016251	4014573	4015912	4009371	4014574	4009452	4016252
	precio/unidad unidad emb. 70,12 € 1	77,08 € 1	88,97 € 1	90,14 € 1	98,18 € 1	114,27 € 1	124,31 € 1	174,38 € 1	227,59 € 1	250,99 € 1
MÓDULO LINEAL 500 mm										
	ref. 4013603	4016254	4016255	4015051	4014488	4016257	4014489	4011636	4014742	4014404
	precio/unidad unidad emb. 39,43 € 1	46,76 € 1	55,37 € 1	56,10 € 1	60,29 € 1	67,29 € 1	72,38 € 1	95,02 € 1	119,08 € 1	132,95 € 1
MÓDULO LINEAL 250 mm										
	ref. 4013602	4016260	4016261	4016262	4014490	4016263	4014491	4011774	4016264	4016265
	precio/unidad unidad emb. 30,07 € 1	33,02 € 1	40,68 € 1	41,22 € 1	42,24 € 1	49,43 € 1	53,53 € 1	77,79 € 1	82,42 € 1	96,71 € 1
MÓDULO EXTENSIBLE 200 - 300 mm										
	ref. 4013604	4016659	4016660	4016661	4014496	4016662	4014497	4014499	4016663	
	precio/unidad unidad emb. 52,39 € 1	60,85 € 1	66,11 € 1	66,98 € 1	74,26 € 1	84,76 € 1	115,41 € 1	123,93 € 1	153,91 € 1	
MÓDULO EXTENSIBLE 355 - 565 mm										
	ref. 4012226	4016664	4016665	4015052	4014495	4016666	4014365	4011773	4012406	4012421
	precio/unidad unidad emb. 77,56 € 1	83,36 € 1	98,23 € 1	99,52 € 1	105,65 € 1	114,13 € 1	128,75 € 1	157,57 € 1	199,73 € 1	237,22 € 1
MÓDULO EXTENSIBLE 500 - 900 mm										
	ref. 4013605	4016667	4016668	4016669	4008377	4016670	4014500	4011772	4014743	4016671
	precio/unidad unidad emb. 112,70 € 1	122,21 € 1	132,26 € 1	133,99 € 1	139,26 € 1	162,12 € 1	179,65 € 1	263,11 € 1	290,06 € 1	389,96 € 1

Codo

Ø	80	100	125	130	150	180	200	250	300	350
CODO 15°										
	ref. 4016570	4016571	4016572	4016573	4016574	4016575	4016576	4016577	4016578	4016579
	precio/unidad unidad emb. 42,95 € 1	45,44 € 1	51,30 € 1	51,30 € 1	56,94 € 1	67,96 € 1	73,07 € 1	86,70 € 1	133,95 € 1	171,56 € 1
CODO 30°										
	ref. 4015622	4016580	4016581	4016582	4014553	4016583	4014576	4011638	4009453	4016585
	precio/unidad unidad emb. 46,72 € 1	49,41 € 1	55,08 € 1	55,81 € 1	61,93 € 1	73,92 € 1	79,48 € 1	94,29 € 1	145,70 € 1	186,59 € 1
CODO 45°										
	ref. 4015063	4016586	4016587	4015053	4008379	4016588	4012119	4011639	4012423	4012422
	precio/unidad unidad emb. 50,01 € 1	51,92 € 1	58,18 € 1	58,94 € 1	65,55 € 1	83,36 € 1	90,01 € 1	111,29 € 1	165,46 € 1	214,12 € 1
CODO 87°										
	ref. 4019668	4019669	4020187	4019671	4019672	4019673	4019674	4019675	4019676	4019677
	precio/unidad unidad emb. 85,60 € 1	90,66 € 1	102,56 € 1	105,46 € 1	112,51 € 1	138,26 € 1	143,49 € 1	188,77 € 1	224,56 € 1	251,03 € 1



Condiciones de acabado RAL ver página 84

Adaptador

Ø	80	100	125	130	150	180	200	250	300	350
ADAPTADOR CALDERA										
	ref. 4013783	4015572	4016619	4015054	4014557	4016620	4014606	4014607	4009454	4016621
	precio/unidad unidad emb. 35,09 € 1	41,24 € 1	47,98 € 1	48,62 € 1	51,91 € 1	60,72 € 1	67,31 € 1	76,08 € 1	107,38 € 1	138,09 € 1
ADAPTADOR CALDERA ANTI HOLLÍN										
	ref. 4025410	4025411	4025412	4025413	4025414	4025415	4025416			
	precio/unidad unidad emb. 46,02 € 1	49,65 € 1	49,78 € 1	52,55 € 1	65,07 € 1	68,27 € 1	78,35 € 1			
ADAPTADOR SP - DP										
	ref. 4012225	4016601	4016602	4015766	4014568	4015915	4014579	4014569	4023385	4014405
	precio/unidad unidad emb. 32,92 € 1	36,88 € 1	43,06 € 1	43,62 € 1	48,76 € 1	58,67 € 1	62,58 € 1	73,10 € 1	116,31 € 1	141,93 € 1
ADAPTADOR DP - SP										
	ref. 4015108	4016622	4016623	4015055	4014570	4016624	4014580	4014571	4015040	4016625
	precio/unidad unidad emb. 32,92 € 1	33,68 € 1	41,39 € 1	41,94 € 1	46,07 € 1	52,56 € 1	59,32 € 1	72,72 € 1	101,09 € 1	139,61 € 1
PASO MURAL										
	ref. 4020705			4020706	4020708	4020709	4020710			
	precio/unidad unidad emb. 68,40 € 1			70,84 € 1	74,71 € 1	77,87 € 1	89,21 € 1			
PASO MURAL EXTENSIBLE										
	ref. 4019903	4019906	4019908	4019909	4019910	4019911	4019912	4019913		
	precio/unidad unidad emb. 65,14 € 1	71,83 € 1	79,09 € 1	82,51 € 1	91,43 € 1	94,57 € 1	113,54 € 1	135,71 € 1		

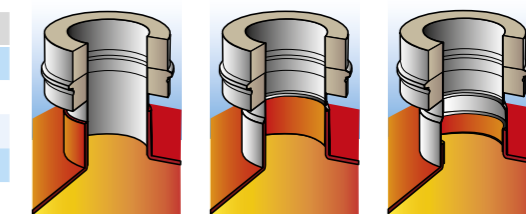

Adaptador caldera interior, Adaptador caldera exterior, Adaptador caldera antihollín



Adaptador DP-SP, Adaptador SP-DP

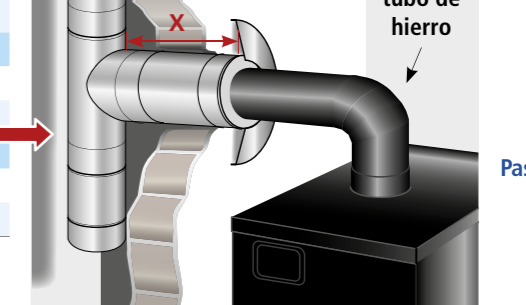

Paso Mural

Todos los elementos se suministran con una brida de unión

Doble pared

Aislante: Lana de roca 25 mm

Pared interior fabricada en **AISI 316** y exterior en **AISI 304**

EN 1856-1

(Ø80-250)

T200 P1 W V2 L50040 O(15)*

T200 N1 W V2 L50040 O(15)

T300 N1 W V2 L50040 O(20)

T450 N1 W V2 L50040 G(75)

(Ø300-350)

T200 P1 W V2 L50050 O(15) *

T200 N1 W V2 L50050 O(15)

T300 N1 W V2 L50050 O(20)

T450 N1 W V2 L50050 G(75)

*Es necesario montar todos los elementos con una junta, ver página 44. Unidades de juntas por elemento, ver página 84.

Te y tapa

Ø	80	100	125	130	150	180	200	250	300	350	
TE 90° SIN TAPA											
	ref.	4019993	4019994	4020162	4019996	4019997	4019998	4019999	4020000	4020002	4020003
	precio/unidad unidad emb.	76,15 € 1	85,51 € 1	92,89 € 1	94,46 € 1	100,28 € 1	117,07 € 1	131,76 € 1	173,93 € 1	238,27 € 1	300,90 € 1
TE 93° SIN TAPA											
	ref.	4021755	4021756	4021758	4021759	4021761	4021762	4021763	4021764	4021765	4021766
	precio/unidad unidad emb.	76,15 € 1	85,51 € 1	92,89 € 1	94,46 € 1	100,28 € 1	117,07 € 1	131,76 € 1	173,93 € 1	238,27 € 1	300,90 € 1
TE 135° SIN TAPA											
	ref.	4021783	4021786	4021787	4021788	4021789	4021790	4021792	4021793	4021794	4021795
	precio/unidad unidad emb.	119,83 € 1	154,65 € 1	169,60 € 1	171,82 € 1	198,06 € 1	207,95 € 1	245,53 € 1	377,13 € 1	471,72 € 1	527,01 € 1
TAPA											
	ref.	4015925	4015931	4025161	4015937	4015938	4015939	4015940	4015941	4015942	4015954
	precio/unidad unidad emb.	21,00 € 1	22,09 € 1	25,35 € 1	26,00 € 1	27,59 € 1	32,76 € 1	34,03 € 1	45,76 € 1	59,85 € 1	77,18 € 1
TAPA PURGA											
	ref.	4015936	4015575	4020053	4015943	4015952	4015944	4015867	4015945	4013919	4014409
	precio/unidad unidad emb.	26,69 € 1	27,79 € 1	28,99 € 1	28,99 € 1	31,06 € 1	36,27 € 1	37,99 € 1	49,27 € 1	62,39 € 1	77,79 € 1
TE RED. A 60/100 mm CON ADMISIÓN DE AIRE											
	ref.			4022105	4022106	4022107	4022108	4015866	4019371	4022110	
	precio/unidad unidad emb.			123,23 € 1	123,23 € 1	126,66 € 1	132,91 € 1	135,40 € 1	161,94 € 1	165,37 €	
TE RED. A 80/125 mm CON ADMISIÓN DE AIRE											
	ref.			4022111	4022112	4022113	4022114	4022115	4022116	4022117	
	precio/unidad unidad emb.			106,74 € 1	106,74 € 1	110,66 € 1	117,40 € 1	119,43 € 1	152,91 € 1	185,74 € 1	
TE RED. A 80 mm											
	ref.			4017418	4017419	4017420	4017581	4017582	4017583	4013921	
	precio/unidad unidad emb.			136,73 € 1	138,53 € 1	154,09 € 1	173,60 € 1	191,70 € 1	217,21 € 1	239,40 € 1	

Elemento de inspección

Ø	80	100	125	130	150	180	200	250	300	350	
MÓDULO LIMPIEZA OVAL 180 x 130 mm											
	ref.			4017264	4017265	4017266	4017267	4017268			
	precio/unidad unidad emb.			222,67 € 1	226,79 € 1	242,55 € 1	252,21 € 1	279,57 € 1			
MÓDULO INSPECCIÓN SIN TAPA											
	ref.	4020059	4020060	4022493	4020061	4020062	4020063	4020064	4020065	4020066	4020067
	precio/unidad unidad emb.	98,89 € 1	105,01 € 1	109,09 € 1	119,09 € 1	125,11 € 1	146,23 € 1	165,80 € 1	178,57 € 1	234,40 € 1	249,03 € 1
CODO 90° INSPECCIÓN SIN TAPA											
	ref.	4019914	4019915	4020163	4019917	4019918	4019919	4019920	4019921	4019922	4022032
	precio/unidad unidad emb.	129,89 € 1	133,31 € 1	142,00 € 1	149,20 € 1	156,74 € 1	188,06 € 1	200,29 € 1	228,43 € 1	244,23 € 1	250,26 € 1

Tapa inspección

Ø	80	100	125	130	150	180	200	250	300	
TAPA DE INSPECCIÓN 200°C										
	ref.	5003265	5003266	5003267	5003267	5003268	5003269	5003270	5003271	5003272
	precio/unidad unidad emb.	17,80 € 1	18,06 € 1	21,17 € 1	21,17 € 1	23,37 € 1	30,74 € 1	33,31 € 1	48,95 € 1	60,23 € 1
TAPA DE INSPECCIÓN 450°C										
	ref.	5003391	5003392		5003393	5003394	5003395	5003396	5003397	5003398
	precio/unidad unidad emb.	24,92 € 1	28,77 € 1		32,54 € 1	36,40 € 1	41,83 € 1	46,17 € 1	68,53 € 1	84,32 € 1



Condiciones de acabado RAL ver página 84

1 Pedir tapa por separado

Aislante: Lana de roca 25 mm

Pared interior fabricada en AISI 316 y exterior en AISI 304

EN 1856-1

(Ø80-250)

T200 P1 W V2 L50040 O(15)*

T200 N1 W V2 L50040 O(15)

T300 N1 W V2 L50040 O(20)

T450 N1 W V2 L50040 G(75)

(Ø300-350)

T200 P1 W V2 L50050 O(15)*

T200 N1 W V2 L50050 O(15)

T300 N1 W V2 L50050 O(20)

T450 N1 W V2 L50050 G(75)

*Es necesario montar todos los elementos con una junta, ver página 44. Unidades de juntas por elemento, ver página 84.

Fijación suelo

	Ø	80	100	125	130	150	180	200	250	300	350
1	BASE INICIAL CON SALIDA LATERAL										
	ref.	4021875	4021876	4019971	4019971	4019973	4019974	4019975	4019977	4019978	4022033
	precio/unidad unidad emb.	20,66 € 1	21,23 € 1	24,05 € 1	24,05 € 1	25,14 € 1	26,52 € 1	32,63 € 1	39,54 € 1	41,37 € 1	47,20 € 1
2	TUBO RECORTABLE 500 mm										
	ref.	4019885	4019886	4019887	4019887	4019888	4019889	4019890	4019891	4022050	4022056
	precio/unidad unidad emb.	24,34 € 1	25,83 € 1	26,51 € 1	26,51 € 1	29,21 € 1	34,48 € 1	36,05 € 1	50,57 € 1	66,00 € 1	72,79 € 1
2	TUBO RECORTABLE 1000 mm										
	ref.	4019895	4019896	4019897	4019897	4019898	4019899	4019900	4019901	4022057	4022058
	precio/unidad unidad emb.	33,53 € 1	36,51 € 1	47,68 € 1	47,68 € 1	50,77 € 1	62,40 € 1	69,32 € 1	87,54 € 1	114,25 € 1	126,00 € 1
3	TAPA CONDENSACIÓN										
	ref.	4019962	4019963	4022046	4019965	4019966	4019967	4019968	4019969	4019970	4023751
	precio/unidad unidad emb.	38,89 € 1	40,77 € 1	43,10 € 1	43,94 € 1	46,49 € 1	49,54 € 1	52,14 € 1	61,74 € 1	63,23 € 1	84,44 € 1

Soporte

	Ø	80	100	125	130	150	180	200	250	300	350
	SOPORTE MURAL BASE										
	ref.	4019804	4019805	4022059	4019808	4019809	4019811	4019812	4019813	4019814	4019815
	precio/unidad unidad emb.	54,90 € 1	59,14 € 1	62,16 € 1	65,47 € 1	72,33 € 1	79,27 € 1	84,53 € 1	97,39 € 1	113,41 € 1	123,47 € 1
	SOPORTE MURAL INTERMEDIO										
	ref.	4020107	4020108	4022061	4020109	4020110	4020111	4020112	4020113	4020114	4020115
	precio/unidad unidad emb.	52,61 € 1	56,62 € 1	59,90 € 1	63,10 € 1	69,30 € 1	75,89 € 1	80,66 € 1	91,85 € 1	106,41 € 1	113,69 € 1
	SOPORTE FORJADO DP - DP										
	ref.	4016383	4016384	4016385	4016386	4014544	4016388	4014545	4014549	4016391	4016392
	precio/unidad unidad emb.	74,34 € 1	76,90 € 1	85,82 € 1	86,96 € 1	96,47 € 1	109,12 € 1	116,39 € 1	129,70 € 1	168,10 € 1	198,84 € 1
	SOPORTE FORJADO DP - SP										
	ref.	4016387	4016389	4016390	4016258	4016416	4016417	4016418	4016419	4016420	4016421
	precio/unidad unidad emb.	73,07 € 1	74,59 € 1	83,26 € 1	84,36 € 1	93,58 € 1	105,85 € 1	112,90 € 1	125,81 € 1	149,99 € 1	179,88 € 1

Sombrero

	Ø	80	100	125	130	150	180	200	250	300	350
	SOMBRERO ANTILLUVIA										
	ref.	4013784	4016434	4016435	4016436	4008380	4015399	4012122	4014558	4016437	4016438
	precio/unidad unidad emb.	39,87 € 1	44,43 € 1	55,08 € 1	55,81 € 1	56,63 € 1	72,49 € 1	77,19 € 1	93,16 € 1	160,42 € 1	198,76 € 1
	SOMBRERO ANTIRETORNO										
	ref.	4015062	4015573	4016448	4016449	4014559	4016450	4014560	4014561	4016451	4016452
	precio/unidad unidad emb.	64,83 € 1	78,91 € 1	84,12 € 1	89,20 € 1	100,83 € 1	113,78 € 1	123,06 € 1	156,06 € 1	177,29 € 1	239,90 € 1
	SOMBRERO SALIDA LIBRE										
	ref.	4016458	4016459	4016460	4016461	4014556	4016462	4014391	4014562	4013920	4012513
	precio/unidad unidad emb.	41,46 € 1	42,87 € 1	47,01 € 1	47,63 € 1	49,61 € 1	53,91 € 1	58,86 € 1	71,99 € 1	112,59 € 1	137,62 € 1
	SOMBRERO GIRATORIA										
	ref.			4016472	4016473	4014563	4016474	4014564	4014565	4016475	4016476
	precio/unidad unidad emb.			249,55 € 1	252,82 € 1	281,98 € 1	305,71 € 1	353,39 € 1	386,28 € 1	449,71 € 1	517,41 € 1
	SOMBRERO TERMINAL SENCILLO										
	ref.	4016487	4016488	4016489	4016490	4016491	4016492	4016493	4016494	4016495	4016497
	precio/unidad unidad emb.	21,55 € 1	23,82 € 1	25,69 € 1	26,03 € 1	27,55 € 1	34,93 € 1	41,41 € 1	49,15 € 1	69,99 € 1	88,66 € 1

Junta

	Ø	80	100	125	130	150	180	200	250	300	350
	JUNTA SILICONA										
	ref.	5003948	5003950	5003951	5003951	5003952	5003953	5003954	5003957	5003958	5003959
	precio/unidad unidad emb.	0,94 € 10	1,03 € 10	1,31 € 10	1,31 € 10	1,74 € 10	2,54 € 10	2,83 € 10	3,80 € 10	5,26 € 5	7,17 € 5

Alternativas de montaje de la Base Inicial



El tubo recortable puede ser cortado a medida para que encaje perfectamente entre el suelo y la te de conexión a la caldera.

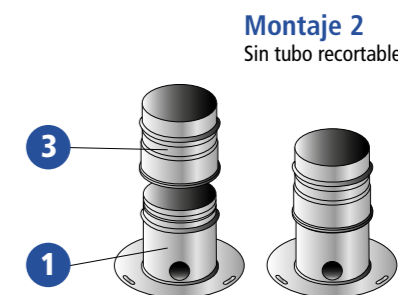

Doble pared

Aislante: Lana de roca 25 mm

Pared interior fabricada en AISI 316 y exterior en AISI 304

EN 1856-1
 (Ø80-250)
 T200 P1 W V2 L50040 O(15)*
 T200 N1 W V2 L50040 O(15)
 T300 N1 W V2 L50040 O(20)
 T450 N1 W V2 L50040 G(75)

(Ø300-350)
 T200 P1 W V2 L50050 O(15)*
 T200 N1 W V2 L50050 O(15)
 T300 N1 W V2 L50050 O(20)
 T450 N1 W V2 L50050 G(75)

*Es necesario montar todos los elementos con una junta, ver página 44. Unidades de juntas por elemento, ver página 84.

Aumento / Reducción

Ø	80	100	125	130	150	180	200	250	300	350
80		4022715 119,95 €	4022718 130,93 €	4022723 131,72 €						
100	4022652 117,91 €		4022717 133,73 €	4022721 132,67 €	4022731 132,69 €					
125	4022669 122,52 €	4022677 124,86 €		4022720 133,38 €	4022727 134,70 €	4022739 138,73 €	4022743 156,24 €			
130	4022672 123,52 €	4022679 131,74 €	4022684 134,39 €		4022725 135,68 €	4022735 142,56 €	4022742 157,78 €			
150	4022675 124,44 €	4022682 133,31 €	4019995 135,12 €	4022690 135,12 €		4022733 148,58 €	4022741 161,88 €	4022746 176,49 €		
180			4022688 137,66 €	4022691 137,31 €	4022693 143,36 €		4022740 169,76 €	4022745 178,36 €		
200			4022689 140,44 €	4022692 140,91 €	4022695 144,23 €	4022698 153,52 €		4022744 180,28 €	4022749 193,57 €	
250					4022696 150,47 €	4012123 161,02 €	4022702 163,84 €		4022747 200,19 €	4022751 230,72 €
300					4014704 162,53 €	4022701 170,83 €	4022705 184,11 €	4022709 193,06 €		4022750 233,61 €
350							4022707 214,94 €	4022711 218,64 €	4022713 224,02 €	

Reducción

Ø	150	153	180
80	4022920 41,58 € 1		4024217 51,52 € 1
100	4022921 44,91 € 1	4022923 48,84 € 1	4024218 54,56 € 1
110	4022922 48,99 € 1	4022924 52,32 € 1	
125			
130			

Aumento

Ø	100	153	180
150	4022920 41,58 € 1		4024217 51,52 € 1
180	4022921 44,91 € 1	4022923 48,84 € 1	4024218 54,56 € 1
200	4022922 48,99 € 1	4022924 52,32 € 1	
230			
250			



AUMENTO



REDUCCIÓN

Accesorios

Regulador de tiro

	ø	80	100	125	130	150	180	200	250
REGULADOR DE TIRO DR/U 150									
	ref.				4025728	4025729	4025730		
	precio/unidad unidad emb.				114,29 € 1	116,25 € 1	119,39 € 1		
REGULADOR DE TIRO DR/S 100									
	ref.	4025731	4025732	4025733					
	precio/unidad unidad emb.	162,25 € 1	165,67 € 1	166,82 € 1					
REGULADOR DE TIRO DR/S 150									
	ref.				4025734	4025735			
	precio/unidad unidad emb.				181,75 € 1	183,56 € 1			
REGULADOR DE TIRO DR/S 180									
	ref.						4025736	4025737	4025738
	precio/unidad unidad emb.						309,04 € 1	322,68 € 1	337,21 € 1

Montaje del regulador de tiro

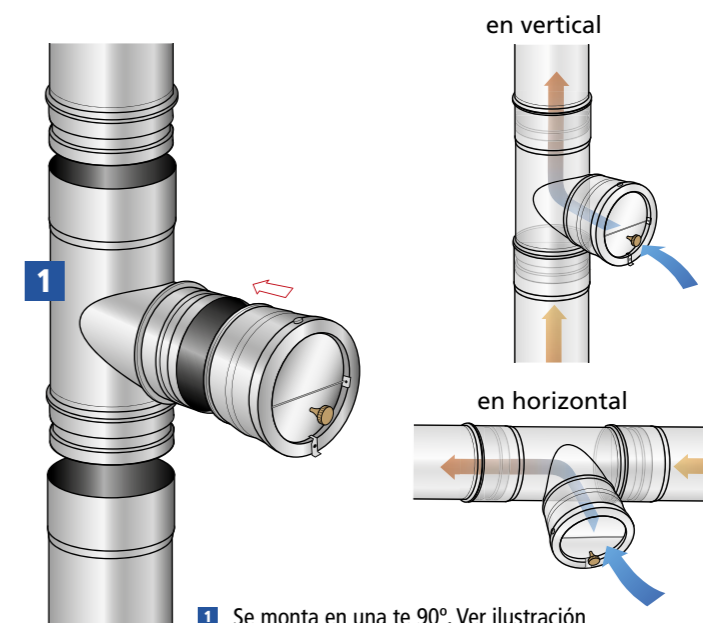

Abrazadera

	ø	80	100	125	130	150	180	200	250	300	350
ABRAZADERA MURAL EXTERIOR											
	ref.	4019876	4019877		4019878	4019879	4019880	4019881	4019882	4020326	4020327
	precio/unidad unid. emb.	34,12 € 1	34,92 € 1		36,37 € 1	39,30 € 1	41,08 € 1	44,36 € 1	58,44 € 1	59,77 € 1	61,10 € 1
PROLONGACIÓN MURAL (set 2 unidades)											
	ref.	1 150 mm	250 mm	2 500 mm	750 mm	1000 mm					
	precio/unidad unidad emb.	25,82 € 1	32,32 € 1	125,21 € 1	150,21 € 1	169,96 € 1					
2 Válido para abrazadera mural exterior e interior											
ABRAZADERA MURAL INTERIOR											
	ref.	2500038	2500039	2500040	2500040	2500041	5001351	2500042	2500043	2500510	2500044
	precio/unidad unid. emb.	9,55 € 1	10,14 € 1	10,95 € 1	10,95 € 1	12,24 € 1	16,64 € 1	17,75 € 1	22,83 € 1	31,26 € 1	44,21 € 1
ABRAZADERA MURAL INTERIOR REGULABLE											
	ref.	2700120	2700189	2700240	2700240	2700294	5001353	2700353	2700402	4008021	5001354
	precio/unidad unid. emb.	19,41 € 1	20,26 € 1	22,15 € 1	22,15 € 1	22,98 € 1	26,91 € 1	29,76 € 1	33,91 € 1	41,04 € 1	56,86 € 1
ABRAZADERA DE VIENTOS											
	ref.	2700121	2700190	2700241	2700241	2700295	2700214	2700354	2700403	2700323	2700418
	precio/unidad unid. emb.	20,97 € 1	21,82 € 1	23,66 € 1	23,66 € 1	24,52 € 1	28,18 € 1	28,93 € 1	36,91 € 1	50,30 € 1	57,49 € 1
ABRAZADERA DE UNIÓN CLIP											
	ref.	5003962	5003976	5003977	5003977	5003978	5003988	5003979	5003981	5003982	5003983
	precio/unidad unid. emb.	4,63 € 1	5,06 € 1	5,20 € 1	5,20 € 1	5,29 € 1	5,43 € 1	5,49 € 1	7,29 € 1	8,00 € 1	8,80 € 1
ABRAZADERA ESTÁTICA											
	ref.	4020129	4020130	4020131	4020131	4020132	4020133	4020134	4020135	4020136	4020137
	precio/unidad unid. emb.	41,63 € 1	43,34 € 1	45,77 € 1	45,77 € 1	47,51 € 1	51,69 € 1	53,51 € 1	58,20 € 1	71,57 € 1	79,74 € 1

Fijación soporte y prolongaciones

ESCUADRA SOPORTE MURAL	PEQUEÑO*	MEDIANO*	GRANDE*
 ref. 4019925 4019926 4019927			
precio/unidad unidad emb.	48,90 € 1	65,26 € 1	68,45 € 1

*Consultar el tamaño adecuado en la página 84.

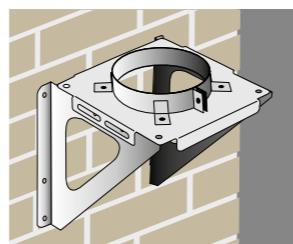

Escuadra con soporte mural universal

SOPORTE MURAL UNIVERSAL	80	100	125-130	150	180	200
 ref. 4026049 4026050 4026051 4026052 4026053 4026054						
precio/unidad unidad emb.	55,66 € 1	59,63 € 1	64,94 € 1	70,51 € 1	76,86 € 1	82,63 € 1

ESCUADRA REFORZADA (set 2 unidades)	L 500 mm	L 750 mm	L 1000 mm
 ref. 5003914 5003915 5003916			
precio/unidad unidad emb.	125,55 € 1	154,10 € 1	191,75 € 1

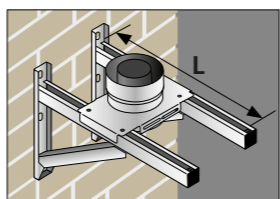

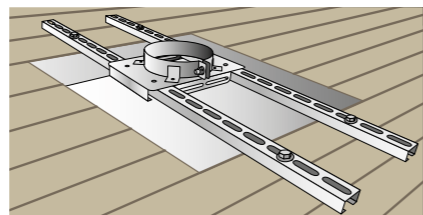

Escuadra reforzada con soporte mural

KIT FIJACIÓN REFORZADO UNIVERSAL (set 2 unids.)	1000 mm
 ref. 4026055	
precio/unidad unidad emb.	43,26 € 1



Kit fijación soporte mural universal

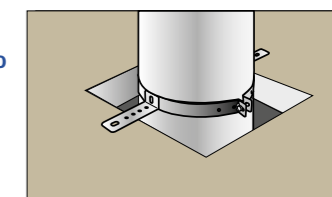

	Ø	80	100	125-130	150	180	200	250	300	350	400
ABRAZADERA FORJADO											
 ref. 4022023 4022025 4022027 4011861 5001470 5001471								5001456	5001472	5001473	
precio/unidad unidad emb.		26,55 € 3	27,03 € 3	28,93 € 3	31,20 € 3	33,92 € 3	34,98 € 3	49,41 € 3	51,28 € 4	53,79 € 4	
ABRAZADERA FORJADO REFORZADA											
 ref. 4026828 4023220 4026934 4023221 4026829 4023222								4023223	4023224	4023225	4023226
precio/unidad unidad emb.		32,17 € 1	32,34 € 1	32,51 € 1	32,94 € 1	33,34 € 1	33,83 € 1	36,89 € 1	37,83 € 1	39,20 € 1	40,00 € 1

Abrazadera forjado

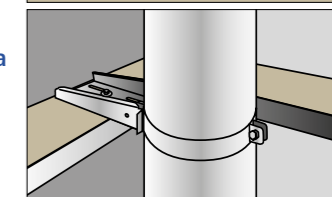

Abrazadera forjado reforzada





	Ø	80	100	125-130	150	180	200	250	300
DISTANCIADOR FUEGO VENTILADO									
 ref. 4016783 4016784 4016785 4016786 4016428 4016407								4016787	4019976
precio/unidad unidad emb.		49,06 € 1	51,77 € 1	55,85 € 1	58,08 € 1	63,90 € 1	66,95 € 1	75,43 € 1	85,75 € 1
DISTANCIADOR FUEGO									
 ref. 4018288 4019115 4018697 4018698 4018699 4018700								4018701	4019979
precio/unidad unidad emb.		37,66 € 1	38,31 € 1	39,66 € 1	40,89 € 1	43,20 € 1	43,89 € 1	48,17 € 1	57,33 € 1

1 Apto para Soporte universal y soporte intermedio.

Accesorios

Soporte fijación universal

	Ø	80	100	125-130	150	180	200
1 ABRAZADERA FORJADA UNIVERSAL							
 ref. 4026043 4026044 4026045 4026046 4026047 4026048							
precio/unidad unidad emb.		28,43 € 1	28,57 € 1	28,63 € 1	29,31 € 1	29,71 € 1	30,49 € 1
2 PROLONGACIÓN ABRAZADERA UNIVERSAL FORJADA 2 piezas							
 ref. 4026038 4026038 4026038 4026038 4026042 4026042							
precio/unidad unidad emb.		50,03 € 1	50,03 € 1	50,03 € 1	50,03 € 1	70,03 € 1	70,03 € 1
3 KIT FIJACIÓN FORJADO UNIVERSAL ANGULAR 2 piezas 1m							
 ref. 4026057							
precio/unidad unidad emb.		30,03 € 1					

Diferentes configuraciones abrazadera forjado universal

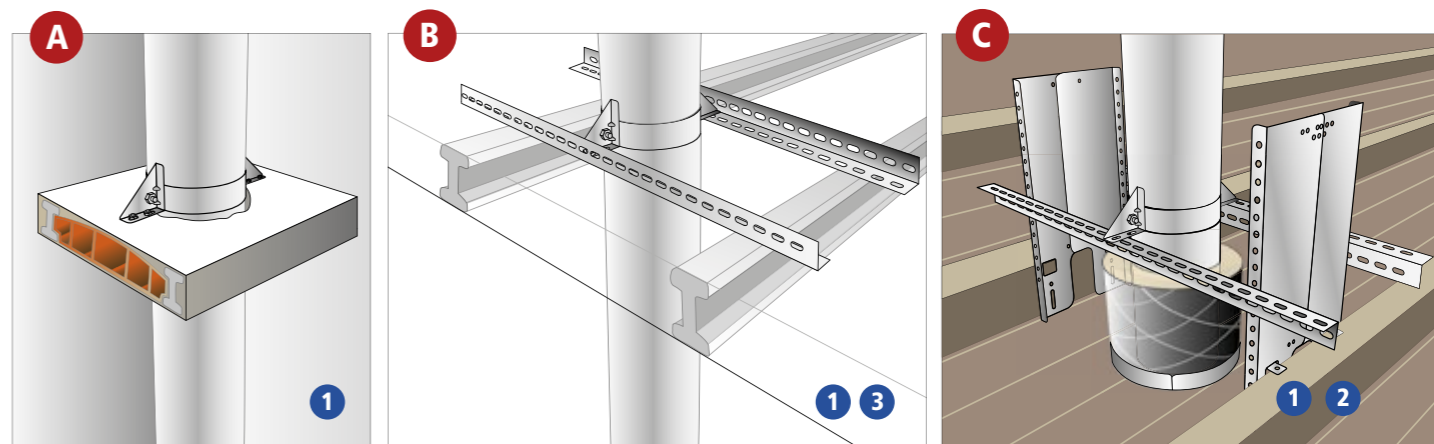

Abrazadera forjado

Distanciador fuego

Distanciador de fuego ventilado

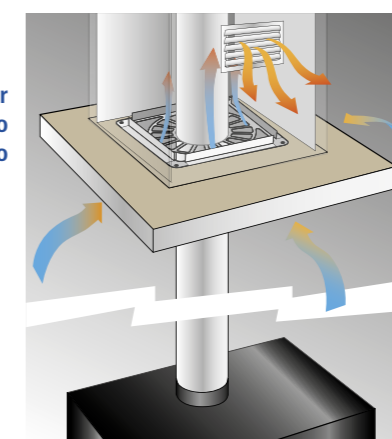

Distanciador de fuego

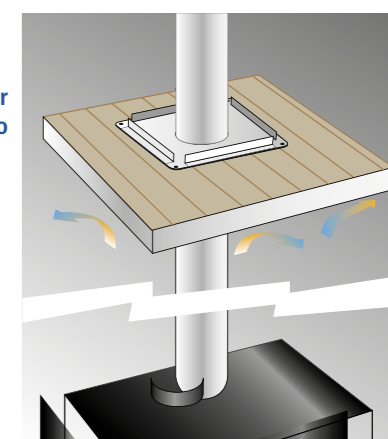

Concéntrico



Sombrero 1

Collarín 2

Cubreaguas horizontal, 5-25°, 25-45°, 45-60° 3

Codo 15°, 30°, 45° y 87° 4

Abrazaderas forjado, forjado reforzada
Soporte techo regulable 5

Módulo lineal 1000 mm, 500 mm, 250 mm 6

Te 93° sin tapa, te 90° admisión reducida
Te 93° salida gas con tapa purga 7



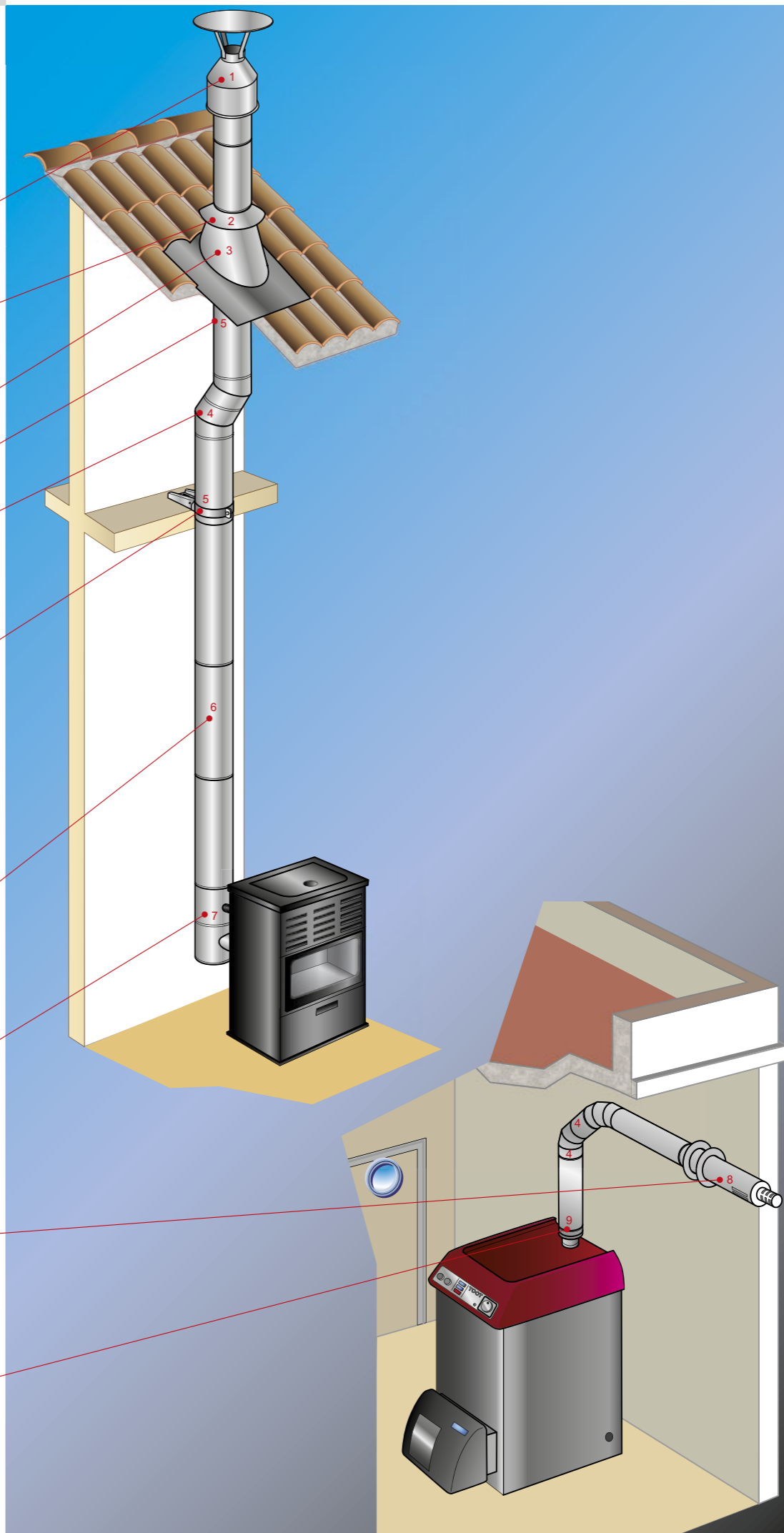

Sombrero salida horizontal 8

Adaptador caldera , 80/125, 80/130 9





*Es necesario montar todos los elementos con una junta. Unidades de juntas por elemento, ver página 84.

Módulo lineal
y extensible

ø interior - ø exterior	80-125	80-130	100-150	130-200
MÓDULO LINEAL 1000 mm				
 ref.	4025846	4012945	4014581	4016735
	precio/unidad unidad emb.	83,64 € 1	84,92 € 1	88,69 € 1 135,07 € 1
MÓDULO LINEAL 500 mm				
 ref.	4025845	4012944	4014593	4016738
	precio/unidad unidad emb.	69,07 € 1	70,12 € 1	77,70 € 1 94,55 € 1
MÓDULO LINEAL 250 mm				
 ref.	4025844	4015102	4016739	4016740
	precio/unidad unidad emb.	52,73 € 1	48,40 € 1	50,55 € 1 76,99 € 1
MÓDULO EXTENSIBLE 335 - 565 mm				
 ref.	4025849	4012946	4014592	4016741
	precio/unidad unidad emb.	100,61 € 1	102,14 € 1	109,32 € 1 133,98 € 1
MÓDULO EXTENSIBLE 500 - 900 mm				
 ref.	4025850	4023075	4023076	4023077
	precio/unidad unidad emb.	112,68 € 1	114,40 € 1	122,44 € 1 150,06 € 1



Te y tapa

ø interior - ø exterior	80-125	80-130	100-150	130-200
TE 93° SIN TAPA				
 ref.	4028307	4028446	4028447	4028448
	precio/unidad unidad emb.	74,98 € 1	76,11 € 1	80,00 € 1 84,93 € 1
TE 90° ADMISIÓN REDUCIDA A 60				
 ref.	4028308	4020568	4020569	4023066
	precio/unidad unidad emb.	89,54 € 1	90,91 € 1	110,92 € 1 119,00 € 1
TE 93° SALIDA GAS CON TAPA PURGA				
 ref.	4028309	4023067	4023068	4023069
	precio/unidad unidad emb.	143,77 € 1	145,95 € 1	153,68 € 1 161,53 € 1

Codo



ø interior - ø exterior	80-125	80-130	100-150	130-200
CODO 30°				
 ref.	4028305	4023088	4023089	4023090
	precio/unidad unidad emb.	53,64 € 1	54,46 € 1	60,80 € 1 73,59 € 1
CODO 45°				
 ref.	4027144	4012947	4014583	4016744
	precio/unidad unidad emb.	55,11 € 1	55,96 € 1	63,04 € 1 78,59 € 1
CODO 87°				
 ref.	4025847	4012948	4014584	4016745
	precio/unidad unidad emb.	84,10 € 1	85,39 € 1	104,23 € 1 132,43 € 1

Elemento de
inspección

ø interior - ø exterior	80-125	80-130	100-150	130-200
TE INSPECCIÓN SIN PUERTA				
 ref.	4028311	4023072	4023073	4023074
	precio/unidad unidad emb.	74,98 € 1	76,11 € 1	80,00 € 1 84,93 € 1
TAPA INSPECCIÓN 450°				
 ref.	5003391	5003391	5003392	5003393
	precio/unidad unidad emb.	24,92 € 1	24,92 € 1	28,77 € 1 32,54 € 1
TAPA INSPECCIÓN 200°				
 ref.	5003265	5003265	5003266	5003267
	precio/unidad unidad emb.	17,80 € 1	17,80 € 1	18,06 € 1 21,17 € 1

Tapa
inspección



Adaptador

ø interior - ø exterior	80-125	80-130	100-150	130-200
ADAPTADOR CALDERA				
 ref.	4028306	4023112	4014586	4016743
	precio/unidad unidad emb.	37,80 € 1	38,38 € 1	40,37 € 1 50,65 € 1
ADAPTADOR 60/100 A 80/125				
 ref.	4023108			
	precio/unidad unidad emb.	66,54 € 1		
ADAPTADOR 80/125 A 80/130				
 ref.		4012949		
	precio/unidad unidad emb.	65,21 € 1		

SopORTE

ø interior - ø exterior	80-125	80-130	100-150	130-200
SOPORTE MURAL INTERMEDIO				
 ref.	4028316	4023078	4023079	4023080
	precio/unidad unidad emb.	56,96 € 1	56,96 € 1	59,93 € 1 64,42 € 1

Sombrero

ø interior - ø exterior	80-125	80-130	100-150	130-200
SOMBRERO SALIDA VERTICAL				
 ref.	4028314	4012950	4014585	4016746
	precio/unidad unidad emb.	125,98 € 1	103,57 € 1	106,55 € 1 118,56 € 1
SOMBRERO SALIDA HORIZONTAL				
 ref.	4028315	4013748	4016747	4016748
	precio/unidad unidad emb.	138,46 € 1	113,82 € 1	117,09 € 1 130,29 € 1

Junta

ø interior - ø exterior	80	100	125-130
JUNTA SILICONA			
 ref.	5003948	5003950	5003951
	precio/unidad unidad emb.	0,94 € 10	1,03 € 10 1,31 € 10

 Ver página 59



Condiciones de
acabado RAL
ver página 84

Accesorios

Abrazadera

∅ Interior - ∅ exterior	80-125	80-130	100-150	130-200
ABRAZADERA MURAL EXTERIOR				
	ref. 4022436	4019876	4019877	4019879
precio/unidad unidad emb.	33,97 € 6	34,12 € 6	34,92 € 6	39,30 € 6

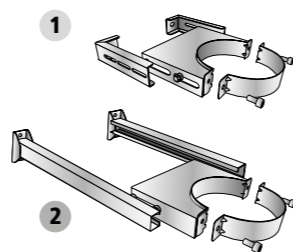

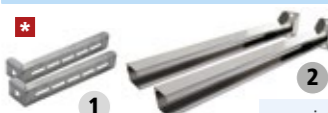
PROLONGACIÓN MURAL (set 2 unidades)	150 mm	250 mm	500 mm	750 mm	1000 mm
	ref. 4019959	4019960	5004657	5004656	5004655
precio/unidad unidad emb.	25,82 € 1	32,32 € 1	125,21 € 1	150,21 € 1	169,96 € 1

* Para abrazadera interior y exterior

∅ Interior - ∅ exterior	80-125	80-130	100-150	130-200
ABRAZADERA MURAL INTERIOR				
	ref. 4013902	2500038	2500039	2500041
precio/unidad unidad emb.	9,28 € 6	9,55 € 6	10,14 € 6	12,24 € 6

ABRAZADERA MURAL INTERIOR REGULABLE				
	ref. 4013906	2700120	2700189	2700294
precio/unidad unidad emb.	18,86 € 6	19,41 € 6	20,26 € 6	22,98 € 6

ABRAZADERA DE VIENTOS				
	ref. 4013907	2700121	2700190	2700295
precio/unidad unidad emb.	20,39 € 3	20,97 € 3	21,82 € 3	24,52 € 3

ABRAZADERA UNIÓN TORNILLO				
	ref. 5004280	5003967	5003968	5003970
precio/unidad unidad emb.	3,15 € 1	3,20 € 1	3,31 € 1	3,54 € 1

Abrazadera forjado

∅ Interior - ∅ exterior	80-125	80-130	100-150	130-200
ABRAZADERA FORJADO				
	ref. 4028373	4022023	4022025	4011861
precio/unidad unidad emb.	26,55 € 1	26,55 € 3	27,03 € 3	31,20 € 3

ABRAZADERA FORJADO REFORZADA				
	ref. 4028374	4026828	4023220	4023221
precio/unidad unidad emb.	32,17 € 1	32,17 € 1	32,34 € 1	32,94 € 1

Fijación soporte y prolongaciones

ESCUADRA SOPORTE MURAL	PEQUEÑO*	MEDIANO*	GRANDE*
	ref. 4019925	4019926	4019927
precio/unidad unidad emb.	48,90 € 1	65,26 € 1	68,45 € 1

* Consultar el tamaño adecuado en la página 84.

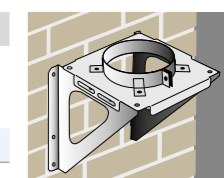

Escuadra con soporte mural universal

SOPORTE MURAL UNIVERSAL	80-125	80-130	100-150	130-200
	ref. 4028317	4026049	4026050	4026052
precio/unidad unidad emb.	54,95 € 1	55,66 € 1	59,63 € 1	70,51 € 1

ESCUADRA REFORZADA (set 2 unidades)	L 500 mm	L 750 mm	L 1000 mm
	ref. 5003914	5003915	5003916
precio/unidad unidad emb.	125,55 € 1	154,10 € 1	191,75 € 1

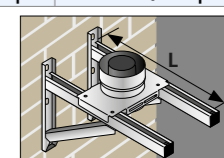

Escuadra reforzada con soporte mural

KIT FIJACIÓN REFORZADO UNIVERSAL (set 2 unids.)	1000 mm
	ref. 4026055
precio/unidad unidad emb.	43,26 € 1

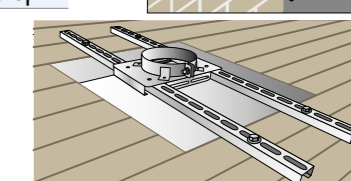

Kit fijación soporte mural universal

1 Apto para Soporte universal y soporte intermedio.

Soporte fijación universal

∅ Interior - ∅ exterior	80-125	80-130	100-150	130-200
ABRAZADERA FORJADA UNIVERSAL				
	ref. 4028318	4026043	4026044	4026046
precio/unidad unidad emb.	28,15 € 1	28,43 € 1	28,57 € 1	29,31 € 1

PROLONGACIÓN ABRAZADERA UNIVERSAL FORJADA 2 piezas				
	ref. 4026038	4026038	4026038	4026038
precio/unidad unidad emb.	50,03 € 1	50,03 € 1	50,03 € 1	50,03 € 1

KIT FIJACIÓN FORJADO UNIVERSAL ANGULAR 2 piezas 1m	1000 mm
	ref. 4026055
precio/unidad unidad emb.	43,26 € 1

Distanciador fuego

∅ Interior - ∅ exterior	80-125	80-130	100-150	130-200
DISTANCIADOR FUEGO VENTILADO				
	ref. 4016782	4016783	4016784	4016786
precio/unidad unidad emb.	48,43 € 1	49,06 € 1	51,77 € 1	58,08 € 1

DISTANCIADOR FUEGO				
	ref. 4019114	4018288	4019115	4018698
precio/unidad unidad emb.	36,80 € 1	37,66 € 1	38,31 € 1	40,89 € 1

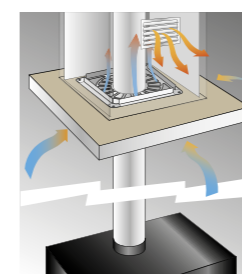

Distanciador de fuego ventilado

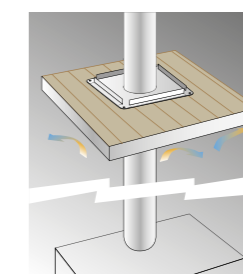

Distanciador de fuego

Concéntrico colectivo



- Sombrero 1
- Módulo de admisión de aire 2
- Collarín 3
- Cubreaguas 5-25°, 25-45°, 45-60°
Cubreaguas inox. horizontal 4
- Módulo lineal 1000 mm, 500 mm, 250 mm 5
- Te 90° reducida a Ø 80-125/130
Módulos de 500 mm y 1000 mm 6
- Abrazadera mural interior
Abrazadera forjada reforzada 7
- Elementos de conexión a caldera 8
- Soporte mural intermedio 9
- Tapa purga y tapa compensación de tiro 10

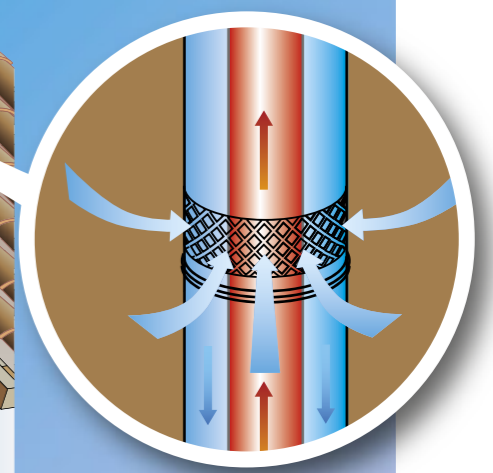
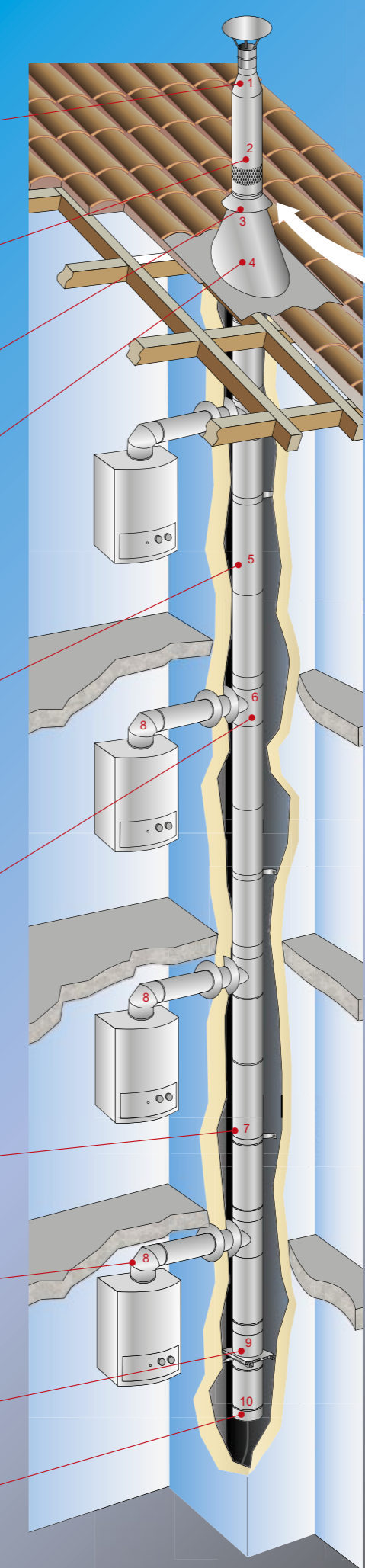

Índice módulos

Accesorios

Fijación soporte y prolongaciones

ESCUADRA SOPORTE MURAL	PEQUEÑO*	MEDIANO*	GRANDE*
 ref. 4019925	4019925	4019926	4019927
precio/unidad unidad emb.	48,90 € 1	65,26 € 1	68,45 € 1

*Consultar el tamaño adecuado en la página 84.

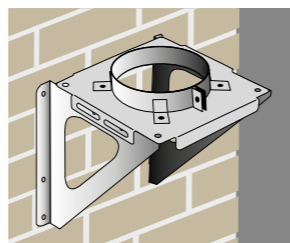

Escuadra con soporte mural universal

SOPORTE MURAL UNIVERSAL	100-150	130-200	150-250
 ref. 4026050	4026050	4026052	4026054
precio/unidad unidad emb.	59,63 € 1	70,51 € 1	82,63 € 1

ESCUADRA REFORZADA (set 2 unidades)	L 500 mm	L 750 mm	L 1000 mm
 ref. 5003914	5003914	5003915	5003916
precio/unidad unidad emb.	125,55 € 1	154,10 € 1	191,75 € 1

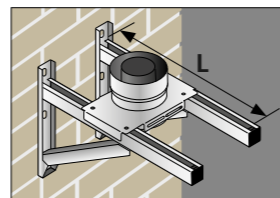





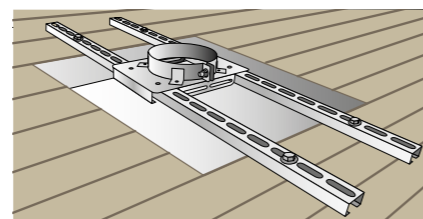

Escuadra reforzada con soporte mural

KIT FIJACIÓN REFORZADO UNIVERSAL (set 2 unids.)	1000 mm
 ref. 4026055	4026055
precio/unidad unidad emb.	43,26 € 1





Kit fijación soporte mural universal

Ø Interior - Ø exterior	100-150	130-200	150-250	180-300	200-350	250-400
ABRAZADERA MURAL INTERIOR						
 ref. 2500039	2500039	2500041	2500042	2500043	2500510	2500044
precio/unidad unid. emb.	10,14 € 1	12,24 € 1	17,75 € 1	22,83 € 1	31,26 € 1	44,21 € 1
ABRAZADERA MURAL INTERIOR REGULABLE						
 ref. 2700189	2700189	2700294	2700353	2700402	4008021	5001354
precio/unidad unid. emb.	20,26 € 1	22,98 € 1	29,76 € 1	33,91 € 1	41,04 € 1	56,86 € 1
ABRAZADERA DE VIENTOS						
 ref. 2700190	2700190	2700295	2700354	2700403	2700323	2700418
precio/unidad unid. emb.	21,82 € 1	24,52 € 1	28,93 € 1	36,91 € 1	50,30 € 1	57,49 € 1
ABRAZADERA UNIÓN TORNILLO						
 ref. 5003968	5003968	5003970	5003972	5003973	5003974	5003975
precio/unidad unid. emb.	3,31 € 1	3,54 € 1	3,77 € 1	4,11 € 1	4,57 € 1	5,03 € 1
ABRAZADERA ESTÁTICA						
 ref. 4020130	4020130	4020132	4020134	4020135	4020136	4020137
precio/unidad unid. emb.	43,34 € 1	47,51 € 1	53,51 € 1	58,20 € 1	71,57 € 1	79,74 € 1
PROLONGACIÓN MURAL (set 2 unidades)	150 mm	250 mm				
 ref. 4019959	4019959	4019960				
precio/unidad unidad emb.	25,82 € 1	32,32 € 1				

1 Apto para Soporte universal y soporte intermedio.



Soporte fijación universal

	Ø	130	150	180	200	230	250
1 ABRAZADERA FORJADA UNIVERSAL							
 ref. 4026043	4026043	4026044	4026045	4026046	4026047	4026048	
precio/unidad unidad emb.	28,43 € 1	28,57 € 1	28,63 € 1	29,31 € 1	29,71 € 1	30,49 € 1	
2 PROLONGACIÓN ABRAZADERA UNIVERSAL FORJADA 2 piezas							
 ref. 4026038	4026038	4026038	4026038	4026038	4026042	4026042	
precio/unidad unidad emb.	50,03 € 1	50,03 € 1	50,03 € 1	50,03 € 1	70,03 € 1	70,03 € 1	
3 KIT FIJACIÓN FORJADO UNIVERSAL ANGULAR 2 piezas 1m							
 ref. 4026057	4026057						
precio/unidad unidad emb.	30,03 € 1						

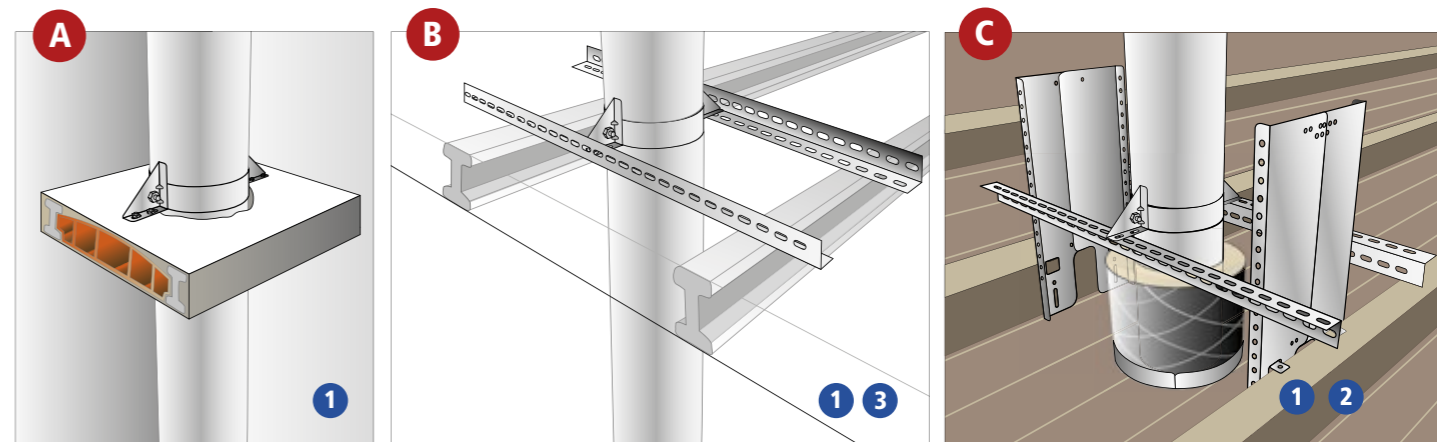
Diferentes configuraciones abrazadera forjado universal



Abrazadera forjado

Ø	100-150	130-200	150-250	180-300	200-350	250-400
ABRAZADERA FORJADO						
 ref. 4022025	4022025	4011861	5001471	5001456	5001472	5001473
precio/unidad unidad emb.	27,03 € 3	31,20 € 3	34,98 € 3	49,41 € 3	51,28 € 4	53,79 € 4
ABRAZADERA FORJADO REFORZADA						
 ref. 4023220	4023220	4023221	4023222	4023223	4023224	4023225
precio/unidad unidad emb.	32,34 € 1	32,94 € 1	33,83 € 1	36,89 € 1	37,83 € 1	39,20 € 1

Abrazadera forjado

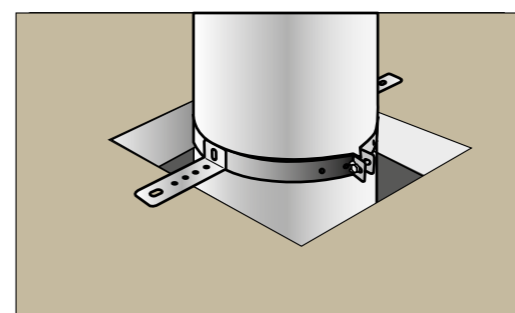

Abrazadera forjado reforzada

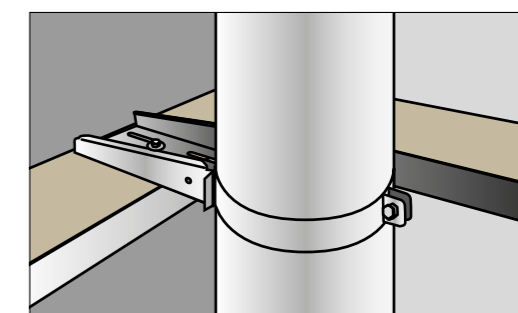

Concéntrico colectivo doble pared

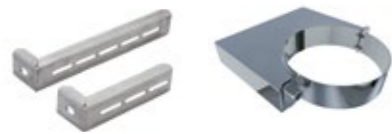

Sombbrero 1

Módulo lineal 1000, 500 y 250 mm 2

Te reducida a 80/125-130, 500 y 1000 mm
con toma de aire 3

Abrazadera mural exterior y prolongaciones 4

Conductos concéntricos para unión a caldera 5

Soporte mural intermedio con escuadra 6

Tapa purga 7

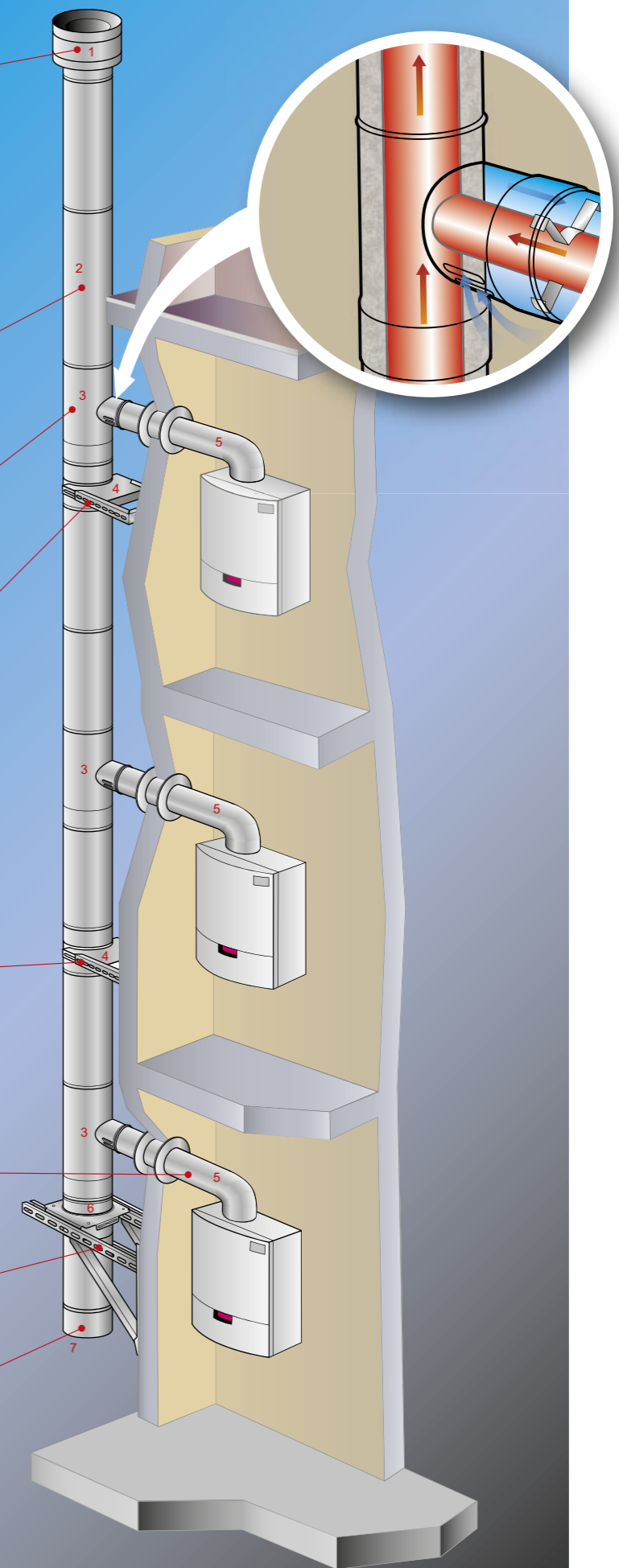

Índice módulos

Concéntrico colectivo doble pared

Pared interior fabricada en AISI 316 y exterior en AISI 304

Módulo lineal y extensible

∅	80	100	130	150	200	250	
MÓDULO LINEAL 1000 mm							
	ref. 4016251	4014573	4015912	4009371	4014574	4009452	
	precio/unidad unidad emb.	90,14 € 1	98,18 € 1	114,27 € 1	124,31 € 1	174,38 € 1	227,59 € 1
MÓDULO LINEAL 500 mm							
	ref. 4015051	4014488	4016257	4014489	4011636	4014742	
	precio/unidad unidad emb.	56,10 € 1	60,29 € 1	67,29 € 1	72,38 € 1	95,02 € 1	119,08 € 1
MÓDULO LINEAL 250 mm							
	ref. 4016262	4014490	4016263	4014491	4011774	4016264	
	precio/unidad unidad emb.	41,22 € 1	42,24 € 1	49,43 € 1	53,53 € 1	77,79 € 1	82,42 € 1
MÓDULO EXTENSIBLE 200 - 300 mm							
	ref. 4016661	4014496	4016662	4014497	4014499	4016663	
	precio/unidad unidad emb.	66,98 € 1	74,26 € 1	84,76 € 1	115,41 € 1	123,93 € 1	153,91 € 1
MÓDULO EXTENSIBLE 355 - 565 mm							
	ref. 4015052	4014495	4016666	4014365	4011773	4012406	
	precio/unidad unidad emb.	99,52 € 1	105,65 € 1	114,13 € 1	128,75 € 1	157,57 € 1	199,73 € 1
MÓDULO EXTENSIBLE 500 - 900 mm							
	ref. 4016669	4008377	4016670	4014500	4011772	4014743	
	precio/unidad unidad emb.	133,99 € 1	139,26 € 1	162,12 € 1	179,65 € 1	263,11 € 1	290,06 € 1

Codo

∅	80	100	130	150	200	250	
CODO 15°							
	ref. 4016570	4016571	4016573	4016574	4016576	4016577	
	precio/unidad unidad emb.	42,95 € 1	45,44 € 1	51,30 € 1	56,94 € 1	73,07 € 1	86,70 € 1
CODO 30°							
	ref. 4015622	4016580	4016582	4014553	4014576	4011638	
	precio/unidad unidad emb.	46,72 € 1	49,41 € 1	55,81 € 1	61,93 € 1	79,48 € 1	94,29 € 1
CODO 45°							
	ref. 4015063	4016586	4015053	4008379	4012119	4011639	
	precio/unidad unidad emb.	50,01 € 1	51,92 € 1	58,94 € 1	65,55 € 1	90,01 € 1	111,29 € 1

Te y tapa

∅	80	100	130	150	200	250	
TE RED. A 60/100 mm CON ADMISIÓN DE AIRE							
	ref. 4022106	4022107	4022108	4015866	4019371	4022110	
	precio/unidad unidad emb.	123,23 € 1	126,66 € 1	132,91 € 1	135,40 € 1	161,94 € 1	165,37 €
TE RED. A 80/125 mm CON ADMISIÓN DE AIRE							
	ref. 4022112	4022113	4022114	4022115	4022116	4022117	
	precio/unidad unidad emb.	106,74 € 1	110,66 € 1	117,40 € 1	119,43 € 1	152,91 € 1	185,74 € 1
TE RED. A 80 mm							
	ref. 4017419	4017420	4017581	4017582	4017583	4013921	
	precio/unidad unidad emb.	138,53 € 1	154,09 € 1	173,60 € 1	191,70 € 1	217,21 € 1	239,40 € 1
TAPA PURGA							
	ref. 4015943	4015952	4015944	4015867	4015945	4013919	
	precio/unidad unidad emb.	28,99 € 1	31,06 € 1	36,27 € 1	37,99 € 1	49,27 € 1	62,39 € 1

SopORTE

∅	80	100	130	150	200	250	
SOPORTE MURAL INTERMEDIO							
	ref. 4020107	4020108	4020109	4020110	4020112	4020113	
	precio/unidad unidad emb.	52,61 € 1	56,62 € 1	63,10 € 1	69,30 € 1	80,66 € 1	91,85 € 1

Ver página 84

EN 1856-1

T200 P1 W V2 L50040 O(20)*
T200 N1 W V2 L50040 O(20)

SCHÜTZ ENERGY SYSTEMS

CE

*Es necesario montar todos los elementos con una junta. Unidades de juntas por elemento, ver página 84.

Sombrero

∅	80	100	130	150	200	250	
SOMBRERO ANTILLUVIA							
	ref. 4016436	4008380	4015399	4012122	4014558	4016437	
	precio/unidad unidad emb.	55,81 € 1	56,63 € 1	72,49 € 1	77,19 € 1	93,16 € 1	160,42 € 1
SOMBRERO ANTIRETORNO							
	ref. 4016449	4014559	4016450	4014560	4014561	4016451	
	precio/unidad unidad emb.	89,20 € 1	100,83 € 1	113,78 € 1	123,06 € 1	156,06 € 1	177,29 € 1
SOMBRERO SALIDA LIBRE							
	ref. 4016461	4014556	4016462	4014391	4014562	4013920	
	precio/unidad unidad emb.	47,63 € 1	49,61 € 1	53,91 € 1	58,86 € 1	71,99 € 1	112,59 € 1
SOMBRERO TERMINAL SENCILLO							
	ref. 4016490	4016491	4016492	4016493	4016494	4016495	
	precio/unidad unidad emb.	26,03 € 1	27,55 € 1	34,93 € 1	41,41 € 1	49,15 € 1	69,99 € 1

Junta

∅	80	100	130	150	200	250	
JUNTA SILICONA							
	ref. 5003951	5003952	5003953	5003954	5003957	5003958	
	precio/unidad unidad emb.	1,31 € 10	1,74 € 10	2,54 € 10	2,83 € 10	3,80 € 10	5,26 € 5

Abrazadera

∅	80	100	130	150	200	250	
ABRAZADERA MURAL EXTERIOR							
	ref. 4019876	4019877	4019878	4019879	4019881	4019882	
	precio/unidad unid. emb.	34,12 € 6	34,92 € 6	36,37 € 6	39,30 € 6	44,36 € 2	58,44 € 2
PROLONGACIÓN MURAL (set 2 unidades)*							
	ref. 4019959	4019960	5004657	5004656	5004655		
	precio/unidad unidad emb.	25,82 € 1	32,32 € 1	125,21 € 1	150,21 € 1	169,96 € 1	

SopORTE y prolongaciones

∅	80	100	130	150	200	250	
ABRAZADERA DE VIENTOS							
	ref. 2700241	2700295	2700214	2700354	2700403	2700323	
	precio/unidad unid. emb.	23,66 € 1	24,52 € 1	28,18 € 1	28,93 € 1	36,91 € 1	50,30 € 1
ABRAZADERA DE UNIÓN CLIP							
	ref. 5003962	5003976	5003977	5003978	5003979	5003981	
	precio/unidad unid. emb.	4,63 € 1	5,06 € 1	5,20 € 1	5,29 € 1	5,49 € 1	7,29 € 1
ABRAZADERA FORJADO REFORZADA							
	ref. 4026828	4023220	4026934	4023221	4023222	4023223	
	precio/unidad unidad emb.	32,17 € 1	32,34 € 1	32,51 € 1	32,94 € 1	33,83 € 1	36,89 € 1
ABRAZADERA ESTÁTICA							
	ref. 4020129	4020130	4020131	4020132	4020134	4020135	
	precio/unidad unid. emb.	41,63 € 1	43,34 € 1	45,77 € 1	47,51 € 1	53,51 € 1	58,20 € 1
SOPORTE MURAL UNIVERSAL							
	ref. 4026049	4026050	4026051	4026052	4026054		
	precio/unidad unidad emb.	55,66 € 1	59,63 € 1	64,94 € 1	70,51 € 1	82,63 € 1	
ESCUADRA SOPORTE MURAL							
	ref. 4019925	4019926	4019927				
	precio/unidad unidad emb.	48,90 € 1	65,26 € 1	68,45 € 1			
ESCUADRA REFORZADA (set 2 unidades)							
	ref. 5003914	5003915	5003916				
	precio/unidad unidad emb.	125,55 € 1	154,10 € 1	191,75 € 1			

*Consultar en página 84 para elegir el tamaño necesario para su instalación.

Flexible



Sombrero 1

Abrazadera terminal, terminal obra 2

Tubo flexible 3

Abrazadera araña 4

Adaptador flex-flex,
adaptador flex-hembra, adaptador flex-silicone - flex silicone 5

Adaptador macho-flex,
adaptador macho-flex silicona 6



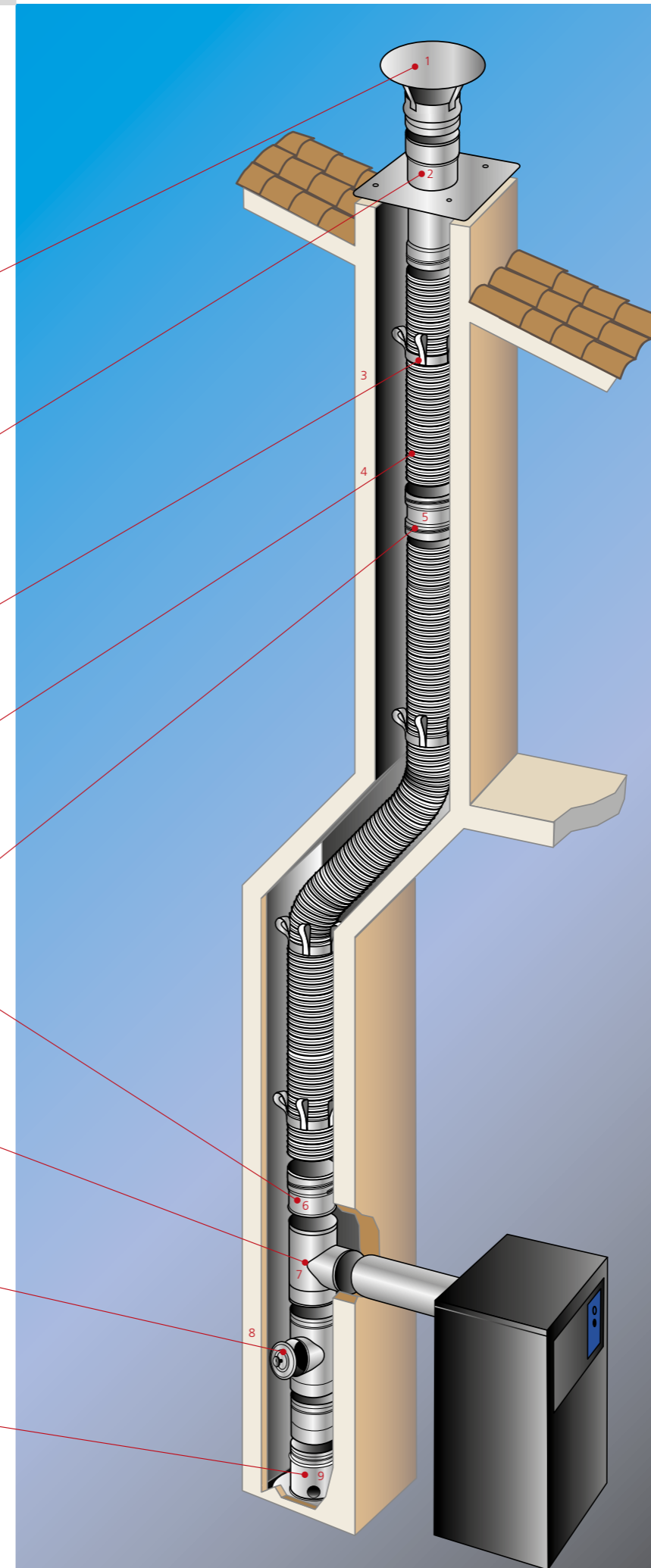

Te 93°, codo 87° fijación suelo 7

Te inspección con tapa 8







Base inicial 9





Tubo flexible

Ø	80	90	100	110	120	125	130	140	150	160	180	200	220	230	250	300
TUBO FLEXIBLE 316/316 0,10 - 0,10																
	ref. 4015218	4015219	4015220	4015221	4015222	4015223	4015224	4015225	4015226	4015227	4015228	4015229	4015230	4021152	4015231	4015232
	precio/m unidad m	21,35 € 60	23,68 € 60	26,01 € 55	29,17 € 55	31,57 € 50	32,67 € 50	36,17 € 50	39,26 € 40	41,94 € 40	47,09 € 30	50,72 € 30	58,55 € 20	60,88 € 10	66,86 € 10	78,46 € 5
TUBO FLEXIBLE 316/316 0,12 - 0,12																
	ref. 4015233	4015234	4015235	4015236	4015237	4015238	4015239	4015240	4015241	4015242	4015243	4015244	4015245	4014647	4015246	4015247
	precio/m unidad m	25,12 € 60	27,87 € 60	30,68 € 55	34,32 € 55	37,07 € 50	38,44 € 50	42,63 € 50	46,19 € 40	49,35 € 40	55,46 € 30	59,92 € 30	68,78 € 20	71,52 € 10	78,46 € 10	92,32 € 5
TUBO FLEXIBLE 316/304 0,10 - 0,10																
	ref. 2700986	2700987	2700988	2700989	2700990	2700991	2700945	2700992	2700854	2700855	2700856	4008034	2700993	4021154	2700858	2700994
	precio/m unidad m	18,88 € 60	20,87 € 60	22,86 € 55	25,74 € 55	27,80 € 50	28,76 € 50	31,78 € 50	34,59 € 40	36,93 € 40	41,53 € 30	44,55 € 30	51,75 € 20	53,76 € 10	59,10 € 10	69,12 € 5
TUBO FLEXIBLE 904/316 0,10 - 0,10																
	ref. 4015502	4015503	4015504	4015505	4015506	4015507	4015508	4015509	4015510	4015511	4015512	4015513	4015514	4015515	4015516	4015517
	precio/m unidad m	34,15 € 60	38,08 € 60	42,01 € 55	46,79 € 55	50,72 € 50	52,65 € 50	58,43 € 50	63,21 € 40	67,53 € 40	75,85 € 30	82,41 € 30	93,82 € 20	97,67 € 10	107,00 € 10	126,35 € 5



Manguito unión y terminal obra

Ø	80	90	100	110	120	125	130	140	150	160	180	200	220	230	250	300	
MANGUITO UNIÓN 316 MACHO - FLEX-SILICONA																	
	ref. 4016321	4018107	4018108		4018109	4018110	4018111	4018112	4018114	4018116							
	precio/unidad unidad emb.	25,28 € 1	28,47 € 1	30,60 € 1		48,70 € 1	50,92 € 1	50,92 € 1	54,60 € 1	58,46 € 1	65,73 € 1						
MANGUITO UNIÓN 316 FLEX SILICONA - FLEX SILICONA																	
	ref. 4016319	4018117	4018118		4018119	4018120	4018121	4018122	4018123	4018124							
	precio/unidad unidad emb.	44,88 € 1	50,03 € 1	54,55 € 1		89,33 € 1	92,88 € 1	92,88 € 1	99,01 € 1	106,00 € 1	119,04 € 1						
MANGUITO UNIÓN 316 FLEX - FLEX																	
	ref. 4020978	4020979	4020980	4020981	4020982	4020983	4020984	4020985	4020986	4020987	4020988	4020989	4020990	4020505	4020991	4020992	
	precio/unidad unidad emb.	34,68 € 1	34,91 € 1	35,07 € 1	35,57 € 1	37,02 € 1	37,79 € 1	38,87 € 1	38,96 € 1	39,93 € 1	40,55 € 1	43,34 € 1	43,93 € 1	44,59 € 1	44,74 € 1	52,23 € 1	
salida Simple pared																	
	Ø	80	80	100	110	125	125	130	139	150	150	180	200	230	230	250	300
salida Flexible																	
	Ø	80	90	100	110	120	125	130	140	150	160	180	200	220	230	250	300
MANGUITO UNIÓN 316 FLEX - HEMBRA																	
	ref. 4017142	4023522	4017143	4017157	4017158	4017168	4017169	4023525	4017190	4017191	4017201	4017202	4017237	4023526	4017238	4017249	
	precio/unidad unidad emb.	31,76 € 1	32,75 € 1	33,41 € 1	34,29 € 1	36,15 € 1	36,24 € 1	38,30 € 1	38,50 € 1	39,44 € 1	40,06 € 1	42,81 € 1	43,40 € 1	44,95 € 1	46,75 € 1	55,11 € 1	
MANGUITO UNIÓN 316 MACHO - FLEX																	
	ref. 4017250	4026065	4017259	4017260	4017269	4017270	4017330	4017332	4017342	4017343	4017354	4017355	4027248	4027250	4017366	4017367	
	precio/unidad unidad emb.	29,37 € 1	31,10 € 1	31,77 € 1	32,03 € 1	33,42 € 1	34,68 € 1	37,28 € 1	38,01 € 1	38,95 € 1	39,55 € 1	42,29 € 1	42,95 € 1	43,35 € 1	43,65 € 1	51,05 € 1	
TERMINAL OBRA SIN VENTILAR FLEX																	
	ref. 4024638	4024640	4024896	4024641	4024643	4024644	4024645	4024646	4024647	4024648	4024649	4024650	4024651	4024652	4024653	4024654	
	precio/unidad unidad emb.	58,69 € 1	58,69 € 1	60,41 € 1	60,98 € 1	62,49 € 1	63,40 € 1	65,29 € 1	65,71 € 1	66,34 € 1	69,61 € 1	70,48 € 1	72,21 € 1	74,37 € 1	80,00 € 1	99,76 € 1	

Abrazadera

Ø	80	90	100	110	120	125	130	140	150	160	180	200	220	230	250	300	
ABRAZADERA DE ARAÑA																	
	ref. 4008372	4018692	4018448	4018693	4018694	4018695	4013533	4018696	4009721	4025627	4012491	4016687	4025628	4027251	4025629	4016411	
	precio/unidad unidad emb.	30,69 € 1	31,05 € 1	31,57 € 1	31,87 € 1	32,35 € 1	32,55 € 1	32,84 € 1	33,35 € 1	34,78 € 1	36,11 € 1	36,72 € 1	38,82 € 1	38,99 € 1	39,40 € 1	39,50 € 1	39,89 € 1
ABRAZADERA TERMINAL FLEXIBLE																	
	ref. 4015960	4020581	4015962	4020583	4018310	4016065	4020589	4016222	4016223	4020590	4016176	4020591	4023494	4023519	4018772	4023520	
	precio/unidad unidad emb.	21,28 € 1	21,60 € 1	21,92 € 1	22,24 € 1	22,71 € 1	23,19 € 1	24,62 € 1	25,25 € 1	26,21 € 1	28,59 € 1	30,97 € 1	33,11 € 1	34,20 € 1	37,52 € 1	40,66 € 1	

Tubo flexible para el desbobinador

Ø	80	100	125	130	140	150	155	180	200
TUBO FLEXIBLE 316/316 0,10 - 0,10 EN PALET**									
	ref. 4022205	4022206	4022207	4022208	4024388	4022210	4022211	4022941	4022942
	precio/m unidad m	21,35 € 60	26,01 € 60	32,67 € 60	33,84 € 60	36,17 € 50	40,60 € 40	47,09 € 36	50,72 € 36
TUBO FLEXIBLE 316/316 0,12 - 0,12 EN PALET**									
	ref. 4022965	4022967	4022968	4022969	4024389	4022970	4022972	4022973	4022975
	precio/m unidad m.	25,12 € 60	30,68 € 60	38,44 € 60	39,88 € 60	42,63 € 50	47,77 € 40	55,46 € 36	59,92 € 36

** Pedido mínimo: 2 bobinas combinables

Desbobinador

Ø	para todos los diámetros	
DESBOBINADOR		
	ref. 4022850	
	precio/unidad unidad emb.	625,83 € 1

Cubreaguas, salidas de techo y accesorios



- Collarín 1
- Cubreaguas 2
- Soporte techo regulable 3
- Babero 4
- Coquilla aislante térmico 5
- Distanciador fuego no ventilado 6
- Abrazadera forjado 7
- Adaptador caldera 8
- Kit tapa ciega 9

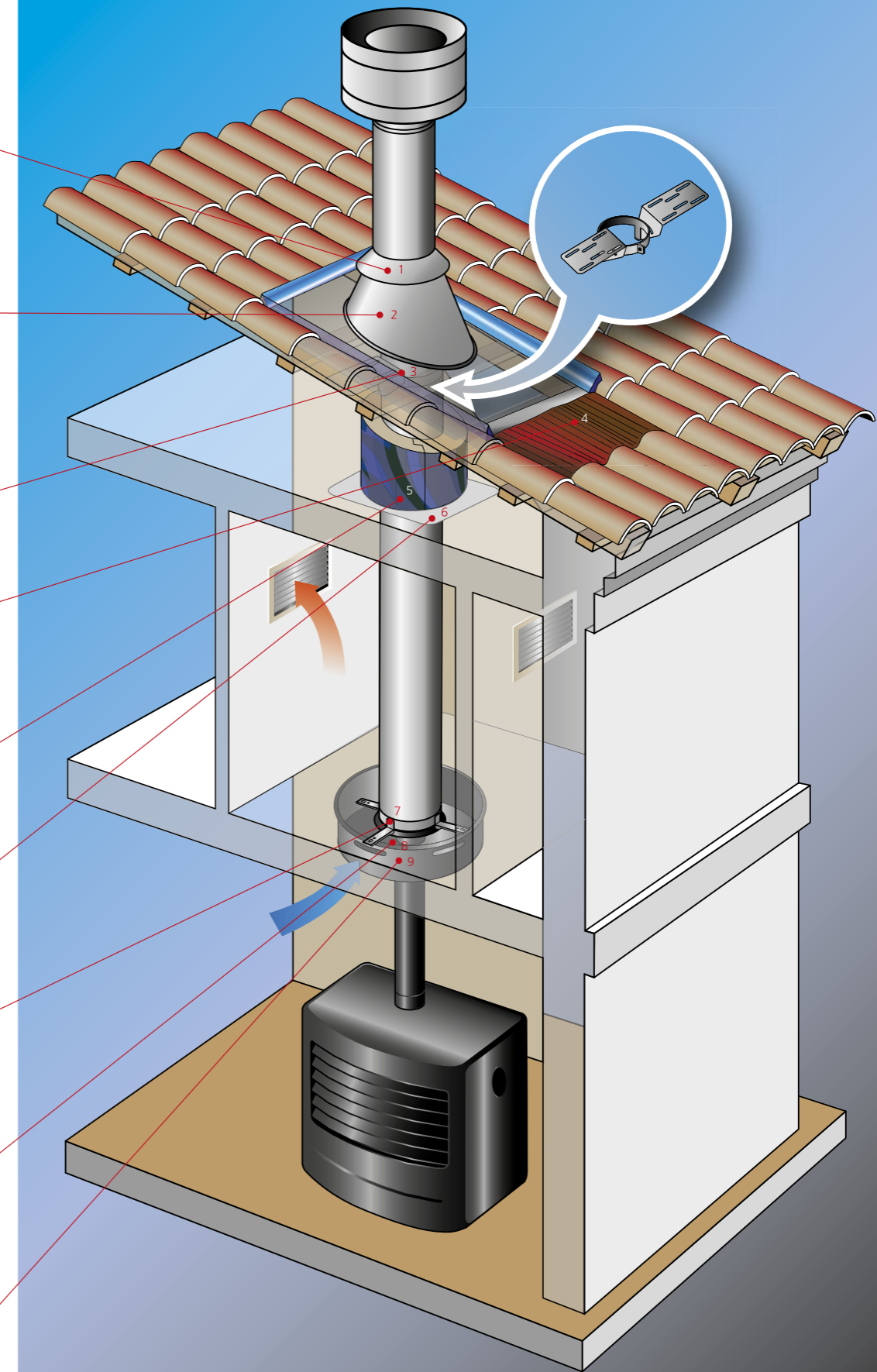

Cubreaguas

Simple pared	Ø	80	100	110	125	130	139	150	153	180	200	230	250	300	350	400
Doble pared	Ø					80		100		125-130	150	180	200	250	300	350
Concéntrico	Ø					80-130		100-150		130-200		150-250	180-300	200-350	250-400	

CUBREAGUAS INOX. HORIZONTAL + COLLARIN 75 mm



ref.	2700944	2700939	4019534	4013886	2700940	4021387	2700868	2700868	2700941	2700807	2500210	2700942	2700943	2700938	4009572
precio/unidad unidad emb.	59,48 € 1	65,02 € 1	65,07 € 1	65,07 € 1	66,96 € 1	70,12 € 1	72,40 € 1	72,40 € 1	82,85 € 1	91,30 € 1	108,85 € 1	113,48 € 1	155,23 € 1	193,19 € 1	243,83 € 1

CUBREAGUAS INOX. 45°-60° + COLLARÍN 75 mm *



ref.	4026745	4026746	4026748	4026749	4026751	4026752	4026753	4026753	4026755	4026756	4026757	4026759	4026760	4026762	4026763
precio/unidad unidad emb.	143,13 € 1	146,59 € 1	146,91 € 1	148,09 € 1	148,71 € 1	153,49 € 1	158,11 € 1	158,11 € 1	175,23 € 1	181,20 € 1	183,48 € 1	189,56 € 1	205,79 € 1	224,77 € 1	238,09 € 1

CUBREAGUAS INOX. 25°-45° + COLLARÍN 75 mm *



ref.	4026730	4026731	4026732	4026733	4026734	4026735	4026736	4026736	4026737	4026738	4026740	4026741	4026742	4026743	4026744
precio/unidad unidad emb.	128,32 € 1	128,94 € 1	131,91 € 1	134,14 € 1	134,32 € 1	134,67 € 1	136,78 € 1	136,78 € 1	152,49 € 1	153,86 € 1	170,21 € 1	174,29 € 1	189,42 € 1	205,34 € 1	217,24 € 1

CUBREAGUAS INOX. 5°-25° + COLLARÍN 75 mm *



ref.	4026713	4026715	4026716	4026717	4026718	4026719	4026720	4026720	4026721	4026722	4026723	4026724	4026725	4026726	4026727
precio/unidad unidad emb.	127,71 € 1	128,32 € 1	128,47 € 1	132,99 € 1	133,08 € 1	133,40 € 1	135,28 € 1	135,28 € 1	150,37 € 1	151,42 € 1	155,54 € 1	170,79 € 1	184,65 € 1	200,34 € 1	213,08 € 1

CUBREAGUAS PLOMO 45° - 60° + COLLARÍN 75 mm **



ref.	4021908	4021909	4021911	4021912	4021913	4021914	4021915	4021915	4008453	4008452	4014086	4014381	4014382	4021916	4021918
precio/unidad unidad emb.	170,52 € 1	178,41 € 1	186,13 € 1	191,93 € 1	204,56 € 1	206,63 € 1	210,32 € 1	210,32 € 1	228,36 € 1	247,85 € 1	261,33 € 1	271,86 € 1	276,00 € 1	292,00 € 1	331,00 € 1

CUBREAGUAS PLOMO 25° - 45° + COLLARÍN 75 mm **



ref.	4007506	4007507	4019538	4013888	4007508	4021392	4007509	4007509	4007510	4007511	4007512	4007513	4007514	4007515	4007516
precio/unidad unidad emb.	149,58 € 1	156,50 € 1	163,27 € 1	168,36 € 1	169,00 € 1	175,11 € 1	179,15 € 1	179,15 € 1	192,02 € 1	197,67 € 1	209,70 € 1	219,47 € 1	253,19 € 1	292,93 € 1	334,47 € 1

CUBREAGUAS PLOMO 5° - 25° + COLLARÍN 75 mm **



ref.	4007495	4007496	4019535	4013887	4007497	4021388	4007498	4007498	4007499	4007500	4007501	4007502	4007503	4007504	4007505
precio/unidad unidad emb.	141,11 € 1	150,25 € 1	158,77 € 1	163,45 € 1	164,09 € 1	173,9 € 1	178,51 € 1	178,51 € 1	184,70 € 1	189,54 € 1	198,17 € 1	209,17 € 1	248,12 € 1	273,06 € 1	314,07 € 1

Collarín

COLLARÍN 75 mm



ref.	4019980	4019981	4019982	4021061	4019983	4021389	4019984	4021390	4019985	4019986	4019987	4019988	4019990	4019991	4021062
precio/unidad unidad emb.	18,00 € 6	21,70 € 6	21,70 € 6	21,70 € 6	22,33 € 6	23,50 € 6	25,71 € 6	27,54 € 6	28,94 € 6	29,68 € 6	35,04 € 1	35,04 € 1	50,35 € 1	64,57 € 1	73,79 € 1

COLLARÍN 30 mm



ref.	4019715	4019716	4019717	4022454	4019718	4022459	4019720	4022467	4019721	4019722	4019923	4019723	4019724	4019725
precio/unidad unidad emb.	17,23 € 6	18,11 € 6	19,01 € 6	20,36 € 6	21,86 € 6	22,23 € 6	22,80 € 6	23,00 € 6	23,29 € 6	24,97 € 6	33,25 € 1	41,89 € 1	44,00 € 1	54,26 € 1

* Estos artículos pueden ir equipados con un babero y/o espuma. Ver páginas 80-81

** Los cubreaguas de plomo pueden llevar espuma aislante pero no babero. Ver páginas 80-81

Simple pared	Ø	80	100	110	125	130
Doble pared	Ø					80
Concéntrico	Ø					80-130

	139	150-153	180	200	230	250	300	350	400
		100	125-130	150	180	200	250	300	350
		100-150		130-200		150-250	180-300	200-350	250-400

EMBELLECEDOR 25° A 45° SP 2 PIEZAS



ref.	4013413	4015122	4019544	4022446	4015123	4021403	4015177	4015178	4015179	4012817	4013362	4016289	4016686	4017665
precio/unidad unidad emb.	15,94 € 2	17,23 € 2	19,10 € 2	23,61 € 2	25,69 € 2	27,87 € 2	29,43 € 2	44,88 € 2	44,88 € 2	50,16 € 2	81,15 € 2	95,65 € 2	101,23 € 2	112,36 € 2

EMBELLECEDOR 5° A 25° SP 2 PIEZAS



ref.	4015180	4015181	4019543	4022447	4015182	4021404	4015183	4015184	4015185	4013415	4013417	4017653	4016684	4016685
precio/unidad unidad emb.	17,23 € 2	19,03 € 2	21,09 € 2	25,40 € 2	25,69 € 2	28,12 € 2	29,43 € 2	38,06 € 2	42,61 € 2	44,88 € 2	65,54 € 2	85,11 € 2	94,63 € 2	107,50 € 2

EMBELLECEDOR TECHO HORIZONTAL 1 PIEZA



ref.	4014804	4015186	4019542	4022448	4014805	4021405	4014806	4015187	4015188	4012816	4013363	4017666	4017667	4017668
precio/unidad unidad emb.	12,04 € 2	15,94 € 2	17,01 € 2	20,23 € 2	22,93 € 2	22,93 € 2	22,93 € 2	38,06 € 2	38,06 € 2	41,92 € 1	48,91 € 1	61,25 € 1	69,97 € 1	91,00 € 1

EMBELLECEDOR TECHO HORIZONTAL 2 PIEZAS



ref.	4019832	4019833	4019835	4022449	4019836	4022450	4019837	4019838	4019839	4019840	4019841	4019853	4019854	4019855
precio/unidad unidad emb.	17,17 € 1	18,96 € 1	20,99 € 1	24,56 € 1	27,40 € 1	29,56 € 1	31,57 € 1	37,40 € 1	41,00 € 1	49,66 € 1	53,26 € 1	61,34 € 1	72,94 € 1	75,86 € 1

ROSETÓN



ref.	4007378	2700643	4022496	4013910	2700632	4022497	2700633	4008224	4011484	4022498	4011483	4011482	4022499	4022500
precio/unidad unidad emb.	18,09 € 1	18,09 € 1	19,50 € 1	20,11 € 1	20,11 € 1	20,85 € 1	21,36 € 1	23,60 € 1	27,55 € 1	29,25 € 1	30,82 € 1	37,91 € 1	43,98 € 1	52,36 € 1

Simple pared	Ø	130	139	150-153
Doble pared	Ø	80		100
Concéntrico	Ø	80/130		100/150

	180	200	230	250	300	350
	125-130	150	180	200	250	300
		130/180		150/200	180/230	200/250

DISTANCIADOR FUEGO VENTILADO



ref.	4016783	4021407	4016784	4016785	4016786	4016428	4016407	4016787	4019976
precio/unidad unidad emb.	49,06 € 1	50,99 € 1	51,77 € 1	55,85 € 1	58,08 € 1	63,90 € 1	66,95 € 1	75,43 € 1	85,75 € 1

DISTANCIADOR FUEGO



ref.	4018288	4021406	4019115	4018697	4018698	4018699	4018700	4018701	4019979
precio/unidad unidad emb.	37,66 € 1	38,00 € 1	38,31 € 1	39,66 € 1	40,89 € 1	43,20 € 1	43,89 € 1	48,17 € 1	57,33 € 1

PUERTA DE LIMPIEZA CON CAJÓN 250 mm



ref.	5003919
precio/unid. unid. emb.	88,43 € 1

PUERTA DE LIMPIEZA 14 x 20



ref.	5003920
precio/unid. unid. emb.	53,46 € 1

PUERTA DE VENTILACIÓN



ref.	5003913
precio/unid. unid. emb.	47,71 € 1

Embellecedor

Distanciador fuego

Puerta limpieza

Salida de techo

1		Ø	130	150	180	200	250
KIT SALIDA DE TECHO + MÓDULO LINEAL DP - RAL 1015							
	ref.		4025989	4025990	4025994	4025995	4025996
	precio/unidad unidad emb.		653,42 € 1	656,26 € 1	662,08 € 1	665,40 € 1	673,68 € 1
KIT SALIDA DE TECHO + MÓDULO LINEAL DP - RAL 9005							
	ref.		4026000	4026001	4026002	4026003	4026004
	precio/unidad unidad emb.		653,42 € 1	656,26 € 1	662,08 € 1	665,40 € 1	673,68 € 1
KIT SALIDA DE TECHO + MÓDULO LINEAL DP - RAL 7016							
	ref.		4026005	4026007	4026008	4026010	4026011
	precio/unidad unidad emb.		653,42 € 1	656,26 € 1	662,08 € 1	665,40 € 1	673,68 € 1
KIT SALIDA DE TECHO + MÓDULO LINEAL DP - LACADO							
	ref.		4026012	4026014	4026015	4026016	4026017
	precio/unidad unidad emb.		718,76 € 1	721,89 € 1	728,29 € 1	731,94 € 1	741,05 € 1

Salida de techo

2		Ø			
BASE ESTANCA ST - RAL 1015					
	ref.		4026018	4026019	4026020
	precio/unidad unidad emb.		225,64 € 1	256,49 € 1	271,16 € 1
BASE ESTANCA ST - RAL 7016					
	ref.		4026021	4026022	4026023
	precio/unidad unidad emb.		225,64 € 1	256,49 € 1	271,16 € 1
BASE ESTANCA ST - RAL 9005					
	ref.		4026024	4026025	4026026
	precio/unidad unidad emb.		225,64 € 1	256,49 € 1	271,16 € 1
BASE ESTANCA ST - LACADA					
	ref.		4026027	4026029	4026030
	precio/unidad unidad emb.		248,20 € 1	282,14 € 1	298,28 € 1

3 OPCIÓN

BABERO 600 mm RAL 7002	
	ref. 4025975
precio/unidad unidad emb.	57,85 € 1
BABERO 600 mm RAL 8004	
	ref. 4025978
precio/unidad unidad emb.	57,85 € 1

Kit fijación inclinado reforzado

KIT FIJACIÓN REFORZADO	
	ref. 4026036
precio/unidad unidad emb.	68,79 € 1

Espuma aislante

ESPUMA POLIESTER AUTOADHESIVA PARA CUBREAGUAS	
	ref. 2045889
precio/unidad unidad emb.	3,50 € 1

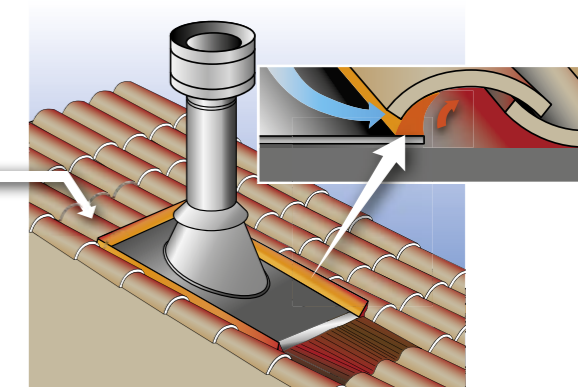



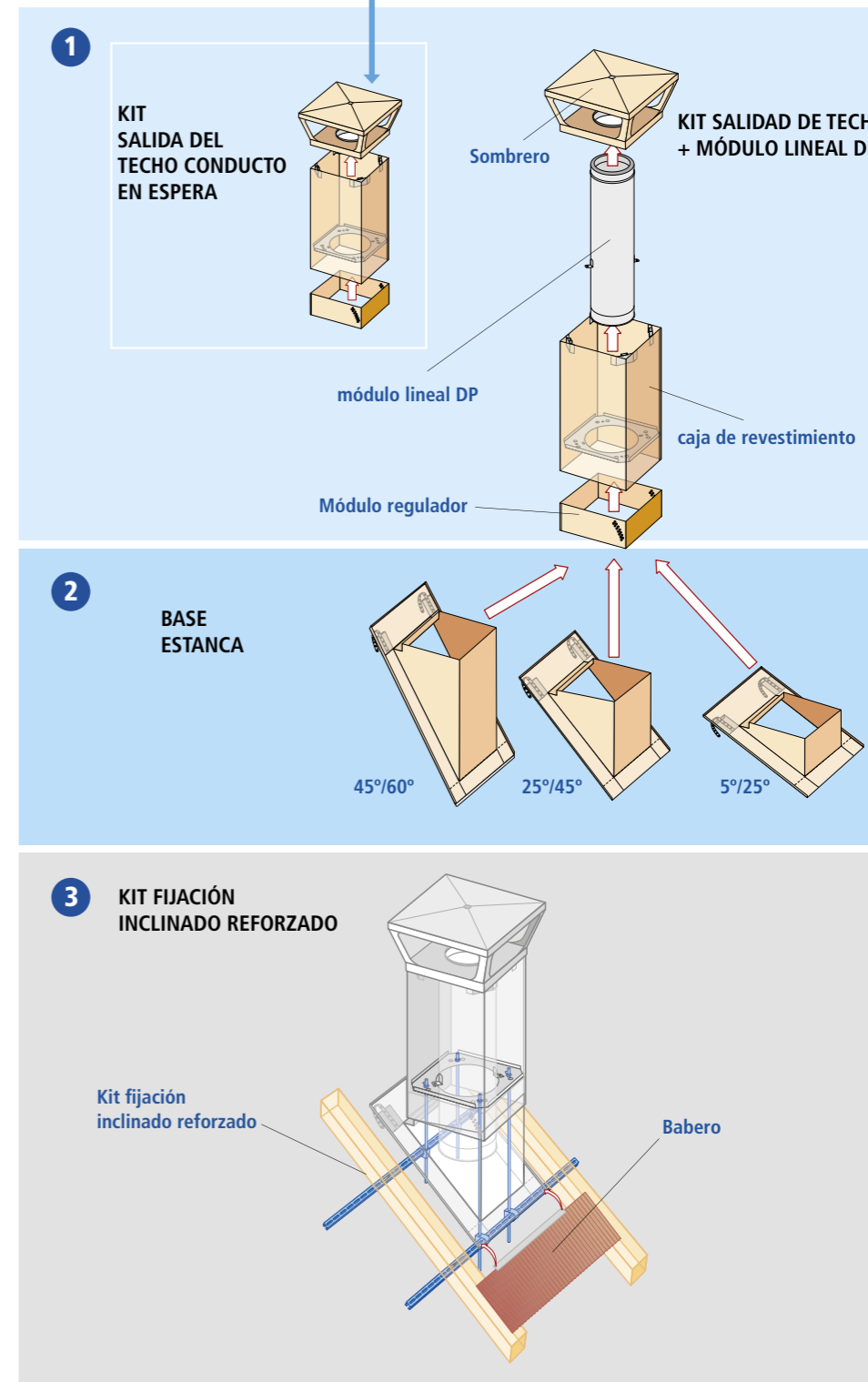

EN ESPERA
4025984
572,50 € 1
4025987
572,50 € 1
4025986
572,50 € 1
4025988
629,75 € 1



Cubreaguas, salidas a techo y accesorios

Embellecedor
conducto en espera

		RAL 9002	RAL 9011
KIT TAPA CIEGA			
	ref.	4025808	4025803
	precio/unidad unidad emb.	139,45 € 1	139,45 € 1
KIT TAPA RECORTABLE			
	ref.	4025809	4025804
	precio/unidad unidad emb.	165,07 € 1	165,07 € 1
TAPA CIEGA			
	ref.	4025806	4025801
	precio/unidad unidad emb.	51,43 € 1	51,43 € 1
TAPA RECORTABLE			
	ref.	4025807	4025802
	precio/unidad unidad emb.	77,20 € 1	77,20 € 1

* Condiciones de acabado RAL (precio inox + condiciones RAL) Ver página 84.

Simple pared	Ø	130	139	150	180
Doble pared	Ø	80		100	125-130
Concéntrico	Ø	80/130		100/150	

	200	230	250	300	350
	150	180	200	250	300
	130/200		150/250	180/300	200/350

SOPORTE TECHO REGULABLE

		ref.	4013467	4021402	4014952	4013529
						
	precio/unidad unidad emb.		59,20 € 1	59,20 € 1	61,02 € 1	63,96 € 1

	4012519	4013295	4012428	4015588	4015660
	64,37 € 1	65,35 € 1	65,88 € 1	67,70 € 1	68,04 € 1

Simple pared	Ø	130	150	180	200
Doble pared	Ø	80	100	125-130	150
Concéntrico	Ø	80/130	100/150	130/200	

	230	250	300
	180	200	250
	150/250	180/300	

1 AISLANTE PASO MURAL L 330 - 80 mm

		ref.	4026212	4026213	4026214	4026215
						
	precio/unidad unidad emb.		61,82 € 1	66,86 € 1	70,05 € 1	72,24 € 1

	4026216	4026217	4025977
	76,46 € 1	77,90 € 1	90,19 € 1

AISLANTE PASO MURAL L 500 - 80 mm

		ref.	4026218	4026219	4026220	4026221
						
	precio/unidad unidad emb.		83,01 € 1	88,93 € 1	93,88 € 1	95,74 € 1

	4026222	4026223	4025980
	101,24 € 1	103,61 € 1	121,69 € 1

AISLANTE PASO MURAL L 660 - 80 mm

		ref.	4026224	4026225	4026226	4026227
						
	precio/unidad unidad emb.		104,21 € 1	112,09 € 1	118,75 € 1	118,79 € 1

	4026228	4026229	4025982
	124,12 € 1	127,37 € 1	150,88 € 1

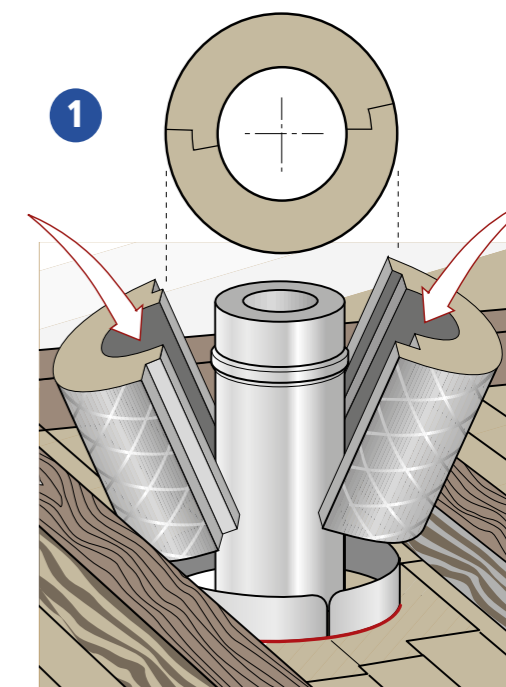
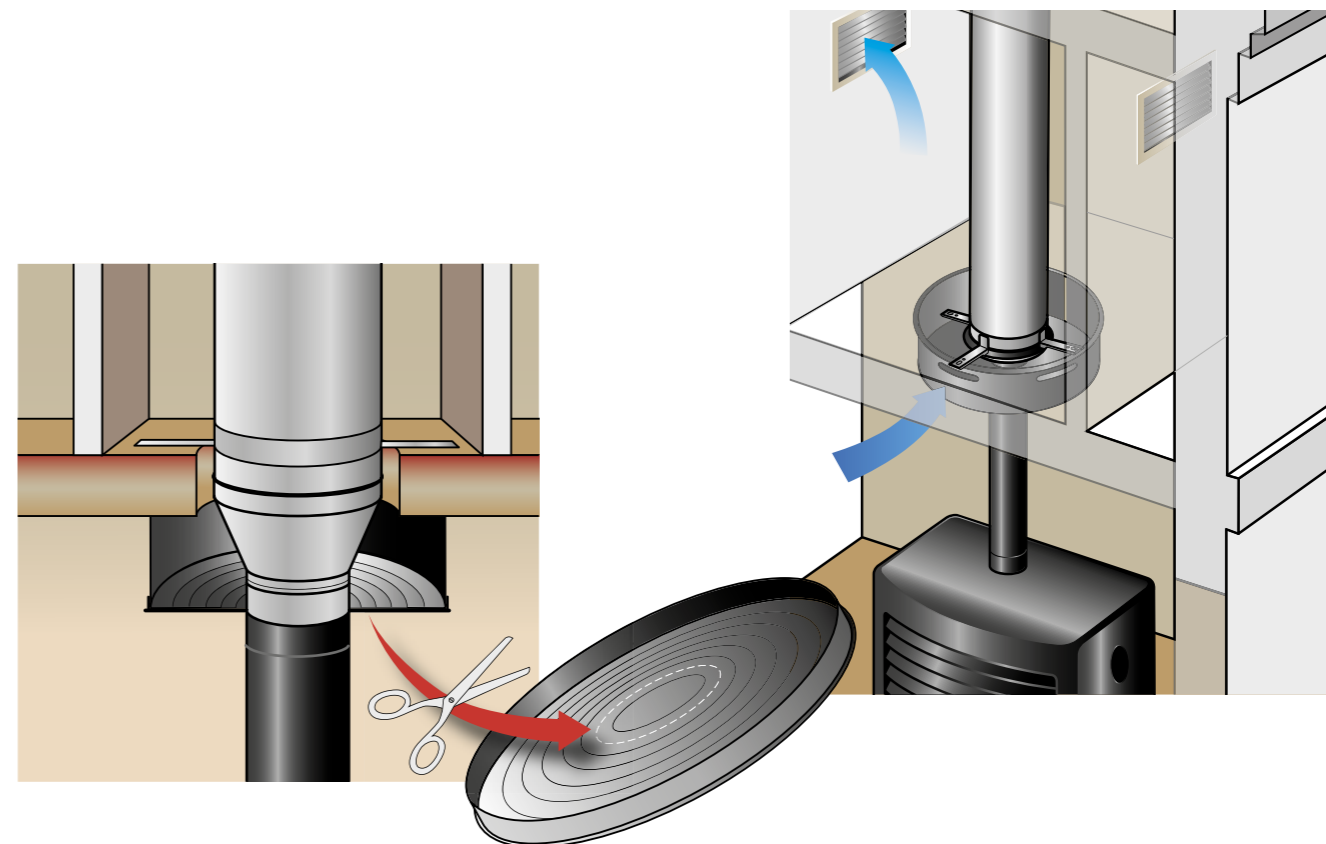

SopORTE

Aislante
paso mural

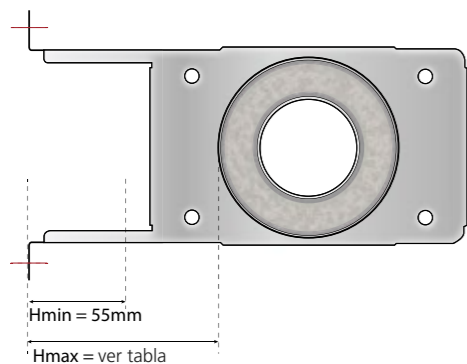

Ø tubo exterior (mm)	Hmax (mm)		
	escuadra		
	pequeña	mediana	grande
	4019925	4019926	4019927
80	150	250	•
100	150	250	•
110	150	250	•
125	150	250	•
130	150	250	•
139	150	250	•
150	150	250	•
153	150	250	•
180	•	150	250
200	•	150	250
230	•	150	250
250	•	150	250
300	••		150
350	••		150
400	••		150

CONDICIONES GENERALES DE VENTA Y ENTREGA

Salvo acuerdo en contrario, los siguientes términos y condiciones de venta y entrega serán aplicables a todos los servicios y entregas de SCHÜTZ Ibérica, S.L. (en adelante, "SCHÜTZ"). Todas las condiciones puestas por el comprador que estén en conflicto con los presentes términos y condiciones de venta no perjudicarán a SCHÜTZ, incluso en el supuesto en que SCHÜTZ no realizase objeción alguna contra dichas condiciones.

- PERFECCIONAMIENTO DEL CONTRATO**
 - Las ofertas de SCHÜTZ están sujetas a confirmación. No existirá acuerdo final de venta y entrega entre SCHÜTZ y el comprador hasta que SCHÜTZ haya confirmado por escrito los pedidos de compra escritos u orales que realice el comprador (pedidos por e-mail son aceptados). En caso de discrepancia en la confirmación del pedido, el comprador deberá notificar a SCHÜTZ tan pronto como sea posible. En caso contrario, la confirmación de pedido comprometerá legalmente al comprador.
 - La información general sobre cantidades, medidas y pesos, imágenes y descripciones en catálogos y otra documentación no es vinculante.
 - Una vez un encargo tenga la consideración de firme, el comprador deberá cumplir, salvo pacto en contrario, todas sus obligaciones – en especial, la de pago – con SCHÜTZ, aún en el caso de discrepancias en relación a la calidad de los productos o cualesquiera otras relacionadas con el encargo o con otras relaciones comerciales entre las partes (reclamaciones de pago,...) y con independencia de la definitiva resolución de la controversia.
 - Los pedidos de compra confirmados por SCHÜTZ no pueden ser cancelados o modificados sin el previo consentimiento por escrito de SCHÜTZ. El comprador mantendrá indemne a SCHÜTZ por cualquier pérdida relacionada con cualquier cancelación o modificación de pedidos.
- ENTREGA · TRANSMISIÓN DE RIESGO**
 - Salvo acuerdo en contrario, la entrega se realizará Ex Works (Incoterms). La entrega se realiza acorde con el tiempo de entrega pactado. El cumplimiento de la obligación de entrega se verifica con la notificación de puesta a disposición por parte de SCHÜTZ.
 - SCHÜTZ no incurrirá en responsabilidad por cualesquiera daños derivados de retrasos en la entrega.
 - En caso de que un pedido no pudiese ser entregado en su integridad por circunstancias extraordinarias ajenas a la voluntad de SCHÜTZ, ésta se reserva el derecho de efectuar entregas parciales. Ello no obstante, en tales casos SCHÜTZ se obliga a efectuar las entregas de la forma más rápida posible a la vez que informar en todo momento al comprador de la presencia de tales circunstancias.
- PRECIOS**
 - Serán de aplicación los precios de SCHÜTZ vigentes en el momento de la entrega de mercancías o prestación de servicios, sin incluir tasas, IVA e impuestos. Los precios serán en Euros.
 - SCHÜTZ está facultado para modificar los precios en pedidos confirmados a causa de fluctuaciones en el tipo de cambio de divisas o costes derivados de intervención de gobiernos, organismos internacionales, etc. fuera del control de SCHÜTZ. Se comunicará inmediatamente al comprador el incremento del precio, en cuyo caso el comprador estará facultado, en un período de 8 días desde la recepción de la comunicación, a cancelar la parte del pedido no entregado.
- FORMA DE PAGO**
 - Los pagos se efectuarán en Euros, de acuerdo con lo dispuesto en las presentes cláusulas.
 - El comprador realizará el pago del precio exclusivamente en la cuenta indicada en la factura; el pago se considerará realizado cuando SCHÜTZ pueda disponer sin reservas de la cantidad total facturada.
 - El comprador no estará facultado para retener cualquier pago en relación con una cantidad reclamada contra SCHÜTZ salvo que sea reconocido en virtud de una demanda con fuerza legal. SCHÜTZ está facultada para retener cualesquiera entregas futuras hasta que las cantidades debidas a SCHÜTZ hayan sido satisfechas. Cuando el pago se efectúe con posterioridad a la fecha de devengo, vencerán de inmediato los futuros pedidos.
- RECLAMACIONES · DEVOLUCIONES**
 - Con carácter inmediato a la entrega, el comprador deberá revisar si los bienes son acorde con las especificaciones acordadas. Cualquier reclamación deberá efectuarse inmediatamente o tan pronto como el comprador tenga conocimiento o hubiere debido tener conocimiento de los defectos; y en el supuesto de devolución en el plazo de 7 días hábiles desde la recepción de la mercancía. El producto deberá encontrarse en perfectas condiciones, con su contenido, embalajes y precintos originales.
 - SCHÜTZ será únicamente responsable por defectos en productos entregados durante el período de un año siguiente a la entrega de los productos al comprador, excepto cuando se establezca un período mayor por ley. En caso que los bienes entregados fuesen defectuosos, el comprador estará únicamente facultado para solicitar productos sin defectos a cambio.
 - En caso en que se prescribieran condiciones de almacenaje u otras condiciones de manipulación o utilización, dichas condiciones deberán cumplirse estrictamente. SCHÜTZ no será responsable de cualesquiera defectos causados por incorrecto almacenaje o manipulación, o manipulación que no hubiera sido prescrita, uso experimental o cualquier uso anormal.
 - El comprador no tiene derecho a reclamar por defectos irrelevantes como desviaciones menores en el material, tamaño, color o cantidad de las mercancías entregadas, por el desgaste natural por el uso ni por modificaciones o reparaciones realizadas por el comprador o por terceros.
- RESPONSABILIDAD**
 - SCHÜTZ únicamente será responsable por daños personales o daños en las cosas acorde con la normativa española en vigor en el momento. SCHÜTZ será responsable por dichos daños si se prueba que el daño se debe a dolo o negligencia grave de SCHÜTZ o de personas respecto a las cuáles SCHÜTZ responde.
 - SCHÜTZ no será responsable por pérdida emergente, pérdida de beneficios, pérdida de ingresos o cualquier otra pérdida indirecta.
 - En caso que un tercero hiciera alguna reclamación contra alguna de las partes por daños en atención a que se refiere la presente cláusula, la parte contra la que se hubiere efectuado la reclamación deberá comunicar dicha reclamación inmediatamente a la otra parte.
 - En todo caso, la responsabilidad de SCHÜTZ quedará limitada a la cantidad abonada por el comprador por el producto origen de controversia.
- RESERVA DE DOMINIO**
 - SCHÜTZ se reserva el dominio de las mercancías objeto de la entrega hasta el total pago del precio. El comprador solo estará facultado a vender las mercancías entregadas bajo reserva de dominio en el curso de su actividad empresarial ordinaria. Se prohíbe cualquier otra forma de disposición de la referida mercancía. En particular, el comprador no está facultado para hipotecar u otorgar garantía a favor de terceros sobre dicha mercancía. El comprador notificará inmediatamente por escrito a SCHÜTZ de la existencia de cualquier embargo o interferencia por parte de terceros.
 - Por las presentes condiciones, el comprador acuerda ceder a SCHÜTZ todas las acciones y derechos que le correspondan respecto a su cliente que resulten de la reventa de la mercancía sujeta a reserva de dominio. El objeto de dicha cesión de derechos será garantizar los derechos de crédito de SCHÜTZ.
 - Si el valor de las garantías superase el crédito a favor de SCHÜTZ en más de un 20 %, el comprador podrá solicitar la liberación de las garantías excedentes, mientras se reserve el derecho de SCHÜTZ a escoger entre las mismas.
 - En caso de que las mercancías se revendan a un tercer país, el comprador garantizará la retención de dominio por parte de SCHÜTZ hasta que se complete el pago de las mercancías.
- FUERZA MAYOR**
 - SCHÜTZ no será responsable de cualquier incumplimiento si SCHÜTZ puede documentar que dicho incumplimiento es debido a circunstancias más allá del control de SCHÜTZ y que SCHÜTZ no podía razonablemente tomar dichos obstáculos en consideración o haber prevenido sus consecuencias. Dichos acontecimientos comprenden, pero no están limitados a, disputas laborales, explosiones, fuego, desastres naturales, intervención gubernamental y restricciones de autoridades extranjeras así como entregas defectuosas o con retraso de sub-proveedores.
 - SCHÜTZ notificará al cliente por escrito de la causa de la fuerza mayor y la duración esperada de dicho acontecimiento.
- DERECHOS DE PROPIEDAD INDUSTRIAL · CONFIDENCIALIDAD**
 - Toda la información comercial y técnica, en particular la referida a herramientas, moldes, modelos, planos, proyectos, dibujos, cálculos y condiciones, que SCHÜTZ proporcione al comprador como parte de la entrega de mercancías o la prestación de servicios son propiedad exclusiva de SCHÜTZ. Los derechos de propiedad industrial e intelectual recogidos en esa información pertenecen exclusivamente a SCHÜTZ. El comprador no tiene derecho a solicitar el registro de modelos de utilidad, patentes o diseños basados en información proporcionada por SCHÜTZ ni a reclamar ningún derecho fundado en una utilización anterior. No se han acordado la concesión de licencias ni ningún otro derecho de uso.
 - El comprador deberá mantener en secreto y no divulgar a ningún tercero cualquier información confidencial recibida durante la compra con SCHÜTZ, ni hacer uso de dicha información para su propio beneficio.
- CESIÓN**
 - SCHÜTZ puede ceder los derechos y obligaciones conforme a la presente a cualquier compañía que, actualmente o en el futuro, pertenezca al grupo de compañías del que SCHÜTZ forme parte.
- PROTECCIÓN DE DATOS**
 - De conformidad con lo establecido en la Ley Orgánica 15/1999, de 13 de diciembre, de Protección de Datos de Carácter Personal, el comprador queda informado de la incorporación de sus datos a los ficheros de datos personales titularidad de SCHÜTZ Ibérica, S.L. con domicilio social en Vilaseca (Tarragona), Polígono Camí de Mas de Ramón, Autovía A7, Km 1.148,4, y del tratamiento de los mismos para la finalidad de gestionar su relación comercial.
- FUERO APLICABLE · IDIOMA · OTRAS DISPOSICIONES**
 - Cualquier conflicto entre SCHÜTZ y el comprador, incluso a nivel internacional, será resuelto acorde con la Ley española, con sumisión expresa a los Tribunales y Juzgados de Tarragona (España), con exclusión expresa de aplicación de la Convención de las Naciones Unidas en contratos para la venta internacional de mercancías y la normativa concerniente a disputas bajo el derecho internacional privado.
 - El idioma del contrato es el español, salvo pacto en contrario por escrito.
 - Si alguna de las presentes Condiciones Generales de Venta y Entrega fuese inválida o no pudiese cumplirse, esto no afectará a la validez o al cumplimiento de las cláusulas restantes.

JUNTAS POR ELEMENTO	UNIDADES
Elementos conductores (módulos lineales, codos, etc.)	1
Tes	2
Módulos extensibles	2
Módulo de limpieza oval	1 (*)
Paso mural extensible	1
Paso mural normal	0
Adaptador caldera	0

(*) 1 x 5003952 adicional para la puerta de limpieza.

	RAL 9011 NEGRO MATE HT (600°) Artículos estandar	
	Suplemento	pedido mínimo RAL
simple pared 304	35%	290 €
simple pared 316	30%	360 €

Pintura Senotherm
Garantizada hasta temperaturas de 600° C.

	Color según gama RAL 250°	
	Suplemento	pedido mínimo para RAL
doble pared 316 / 304	25%	700 €
doble pared 304 / 304	30%	600 €
concéntrico 316 / 304	25%	700 €
concéntrico 304 / 304	30%	600 €

Pintura Epoxy en polvo.
Llámenos para confirmar vuestro color RAL.
El plazo de entrega para todos nuestros productos RAL es de 15 días laborables.
Para pedidos inferiores al pedido mínimo, se aplicará un suplemento de 90 €.
Para cualquier información adicional, contacte con nosotros.



SCHÜTZ
ENERGY SYSTEMS

www.schutziberica.com

SCHÜTZ IBÉRICA S.L.

Pol. Ind. Parc Pla

E-43810 Pla de Sta. Maria

Tel: +(34) 902 10 28 56

Fax +(34) 902 10 28 68

email: infov02.iberica@schuetz.net

DISTRIBUIDOR: