



Marzo 2016



Saunier Duval
Siempre a tu lado



Catálogo Tarifa 2016

Aerotermia y Sistemas híbridos
Calderas de condensación a gas
Agua caliente sanitaria
Energía solar
Suelo radiante
Aire acondicionado
Tuberías plásticas





Saunier Duval, el experto en climatización, a tu servicio

Quiénes somos

Saunier Duval lidera en España el sector de la climatización, agua caliente sanitaria y calefacción. Con más de 100 años de historia en Saunier Duval y gracias a una amplia red comercial, le ofrecemos un servicio con una colaboración cercana y continua tanto a los instaladores, a través de Instalclub, como al usuario final a través de la extensa red de Servicios Técnicos Oficiales.

Qué hacemos

Hacemos productos eficientes y funcionales que permiten alcanzar el máximo confort a través de un uso racional de la energía.

Hacemos sencilla la experiencia del confort.

Cómo lo hacemos

Para Saunier Duval juega un papel crucial el respeto y cuidado del medio ambiente, por eso la calidad es el principio de la producción de todos nuestros productos.

Aeroterminia y Sistemas híbridos	5
• Bomba de calor	6
• Genia	7
• Examaster	8
• Guía de selección	10
• Guía rápida de precios	12
• Magna Aqua	16
• Genia Set	17
• Fancoils	21
• Datos técnicos	22
Calderas de condensación a gas	31
• Guía rápida de precios	33
• La condensación: ahorro y respeto por el medio ambiente	34
• Directiva europea de Ecodiseño (ErP) y Etiquetado Energético (ELP)	35
• Novedades de la gama	37
• Gama doméstica (ISO · Superconfort · Confort). Accesorios	38
• Calderas de condensación para instalaciones de alta potencia o soluciones colectivas centralizadas. Accesorios	49
• Regulación modulante y control	57
Agua caliente sanitaria	63
• Guía rápida de precios	64
• Bomba de calor - Magna-Aqua	66
• Termos eléctricos (Gama confort · Gama superconfort)	67
• Calentadores de agua a gas (Gama confort · superconfort)	68
• Accesorios de evacuación	70
• Calentadores de agua a gas (Gama Slim)	73
• Acumuladores de agua a gas	75
Energía solar	77
• Guía rápida de precios	78
• Vivienda unifamiliar:	
- HELIOBLOCK. Sistema compacto	83
- HELIOSET. Sistema de drenaje automático	84
Sistema presurizado	84
• Vivienda colectiva:	
- HELIOCONCEPT	91
• Depósitos y acumuladores:	
- Vivienda unifamiliar	94
- Vivienda colectiva	95
Suelo radiante	97
• Guía rápida de precios	98
• Tubos	101
• Materiales aislantes	102
• Colectores	104
• Accesorios	105
• Regulación	106
Aire acondicionado	109
• Guía rápida de precios	110
• Gama doméstica (Murales)	112
• Gama comercial (Cassette · Conducto de baja silueta)	116
Tuberías plásticas	121
• Guía rápida de precios	123
• Hep20 (Sistema profesional de tubería flexible de PB)	126



Aerothermia y
Sistemas híbridos





Saunier Duval
Siempre a tu lado

Sistemas híbridos

Calderas

ACS

Energía solar

Suelo radiante

Aire acondicionado

Tuberías plásticas

AEROTERMIA Y SISTEMAS HÍBRIDOS





Convierte la energía natural en una climatización renovable y eficiente

Bomba de calor



¿Qué es?

La **bomba de calor** es una máquina térmica que consigue la temperatura perfecta para cualquier tipo de local o recinto, tanto en invierno como en verano, pudiendo también producir agua sanitaria, de una forma sencilla, económica y respetuosa con el medio ambiente, utilizando energía procedente de fuentes renovables.

La **bomba de calor** se utiliza para:

- Climatizar un recinto (calefacción y refrigeración).
- Producir agua caliente.
- Calentar una piscina cubierta.
- Procesos industriales específicos.

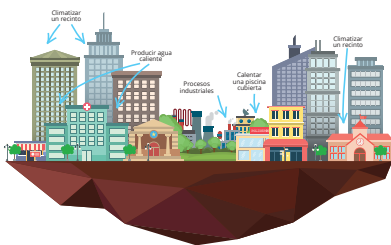

¿Cómo funciona?

La **bomba de calor** toma la energía del entorno natural (el aire, el agua o la tierra) y la transporta al interior de los recintos, calentándolos.

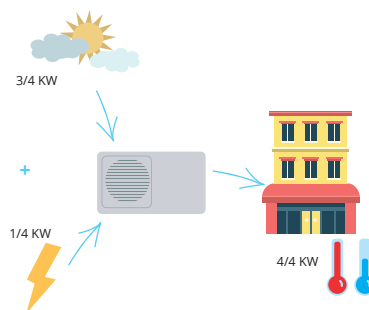

También actúa a la inversa, llevando el calor del interior de los recintos hacia el exterior, refrigerándolos.

Y todo ello de una forma muy **eficiente**, ya que la bomba de calor es capaz de **transportar más calor** que la energía eléctrica que consume.

Beneficios

Confort

Consigue una temperatura perfecta y una óptima calidad del aire.

Eficiencia

Multiplifica su capacidad de generar frío o calor, transportando el calor de forma altamente eficiente.

Ahorro

Reduce la factura eléctrica gracias a su elevada eficiencia energética.

Fiabilidad

Es el sistema más utilizado en los sectores con mayores necesidades de climatización.

Tranquilidad

Su mantenimiento es muy sencillo.

Sostenibilidad

Utiliza energía procedente de fuentes renovables y reduce las emisiones directas de CO₂.

Funcionalidad

Puede proporcionar calefacción, refrigeración y agua caliente incluso mediante un solo equipo.



Un sistema genial

GENIA

Bien en una instalación basada sólo en aerotermia o bien en un sistema híbrido la bomba de calor gestionada inteligentemente permite obtener múltiples beneficios para el instalador y el usuario de los cuales dos son fundamentales: Confort asegurado y espectacular ahorro en la factura de la energía.

Un sistema basado en la aerotermia emplea como generador de calor (o frío) una bomba de calor que en este caso será aire-agua para maximizar el respeto al medio ambiente y la seguridad en la vivienda del usuario.

Genia hybrid y Genia alone

Un sistema basado sólo en aerotermia emplea la bomba de calor como único generador, es nuestro Genia alone. Un Sistema Híbrido se genera al combinar dos generadores con energías diferentes para aprovechar sus ventajas y evitar sus inconvenientes. Aquí combinamos la aerotermia mediante una bomba de calor aire-agua con una caldera que puede ser nueva o existente (de cualquier marca y tipo de combustible). Es nuestro Genia hybrid

Para que pueda visualizarlo más fácilmente le presentamos algunos casos reales más adelante en este capítulo.



VENTAJAS COMUNES

Energía gratuita, energía renovable

Los sistemas híbridos nos permiten obtener energía gratuita del aire mediante la tecnología que una bomba de calor INVERTER DC ofrece.

Ahorra hasta el 65%

Aporta un gran confort diario convenientemente gestionado que permite un ahorro energético global de hasta el 65% respecto a otros sistemas, contribuyendo además a una mejora del medio ambiente.

Sistema versátil

Las soluciones GENIA hybrid optimizan el gasto conforme a los precios energéticos que cada usuario paga en su vivienda. Dependiendo del tipo de instalación, Saunier Duval tiene distintos tipos de combinaciones que permiten adaptar el producto a cada espacio en particular, dependiendo de la climatología, de la superficie a climatizar y de las necesidades de confort.

Rápido, sencillo y casi sin obras

En un máximo de 2 días la instalación está realizada, casi sin obras.

Con radiadores, fancoils y suelo radiante

Un sistema GENIA hybrid puede montarse tanto en viviendas de nueva construcción como en viviendas existentes, aprovechando la instalación existente (radiadores y caldera de cualquier marca y combustible).

VENTAJAS EXCLUSIVAS DE UN SISTEMA GENIA hybrid

Gestión de precios del usuario

GENIA hybrid es el primer sistema del mercado que cuando los precios de la energía cambian se puede adaptar para gestionar el gasto de forma eficiente acorde a la nueva situación.



El gestor de la energía más listo de su clase

Examaster

Selecciona siempre el modo más económico garantizando el confort de la vivienda, asegura además el servicio de agua caliente y, en verano, incluso puede gestionar la refrigeración incluyendo los valores de humedad relativa.

El único control que necesitarás para administrar eficientemente todo el sistema

Selecciona siempre el modo más económico para atender la temperatura deseada. Recibe los datos del EXACONTROL y de los sensores de temperatura y gestiona la energía teniendo en cuenta los precios de ese momento. EXAMASTER actúa automáticamente sobre la caldera o la bomba de calor y los administra de la manera más eficiente.

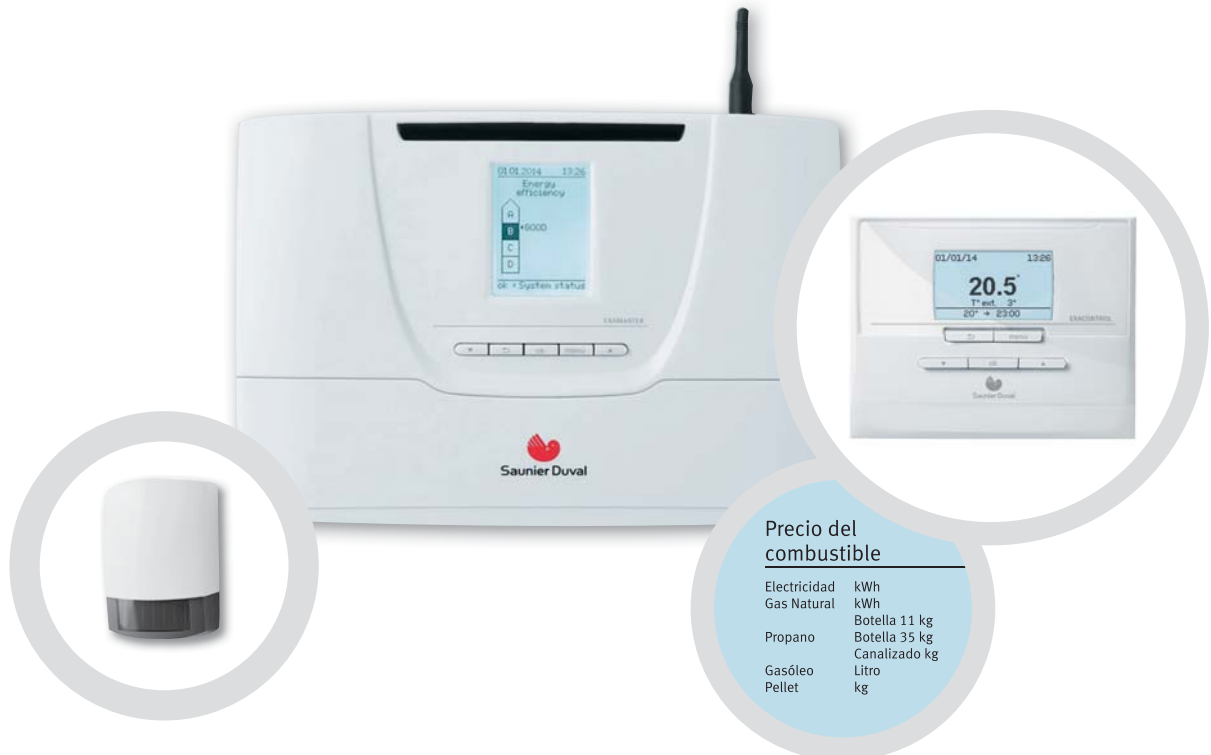

Ejemplos de éxito

UN AHORRO MUY REAL

Loeches, MADRID (Fecha de puesta en marcha: Agosto 2012)

Superficie: 300 m²
 Tipo de vivienda: Unifamiliar en 3 plantas
 Aprovechamiento de la instalación existente: Sí
 Instalación existente: Suelo radiante
 Caldera existente: Gasoil
 DEMANDA TÉRMICA
 Calefacción: 24.376 kWh
 ACS: No se estudia
 Refrigeración: No se estudia
 AHORRO ANUAL EN FACTURACIÓN
 Facturación anterior 3.000 EUR
 Facturación actual 1.052 EUR

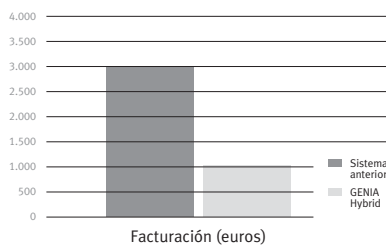
**65% AHORRO****Cuesta del Cerro, ALCOBENDAS**

(Fecha de puesta en marcha: Noviembre 2012)

Superficie: 300 m²
 Tipo de vivienda: Unifamiliar adosada
 Aprovechamiento de la instalación existente: Sí
 Instalación existente: Suelo radiante
 Caldera existente: Eléctrica
 DEMANDA TÉRMICA
 Calefacción: 12.483 kWh
 ACS: No se estudia
 Refrigeración: 2.520 kWh
 AHORRO ANUAL EN FACTURACIÓN
 Facturación anterior 2.265 EUR
 Facturación actual 749 EUR

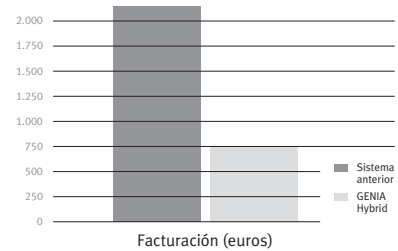
**67% AHORRO****Leciñena, ZARAGOZA** (Fecha de puesta en marcha: Julio 2012)

Superficie: 200 m²
 Tipo de vivienda: Unifamiliar
 Aprovechamiento de la instalación existente: Sí
 Instalación existente: Suelo radiante
 Caldera existente: Gasoil
 DEMANDA TÉRMICA
 Calefacción: 39.000 kWh
 ACS: No se estudia
 Refrigeración: 3.800 kWh
 AHORRO ANUAL EN FACTURACIÓN
 Facturación anterior 4.200 EUR
 Facturación actual 546 EUR
 (con discriminación horaria)

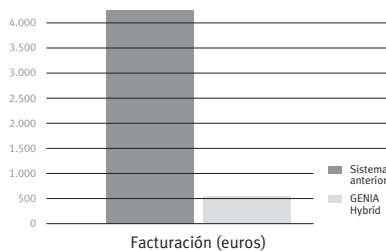
**87% AHORRO****La Almunia de San Juan, HUESCA**

(Fecha de puesta en marcha: Octubre 2013)

Superficie: 150 m²
 Tipo de vivienda: Unifamiliar
 Aprovechamiento de la instalación existente: Sí
 Instalación existente: Radiadores
 Caldera existente: Propano
 DEMANDA TÉRMICA
 Calefacción: 12.500 kWh
 ACS: No se estudia
 Refrigeración: No se estudia
 AHORRO ANUAL EN FACTURACIÓN
 Facturación anterior 2.000 EUR
 Facturación actual 320 EUR
 (con discriminación horaria)

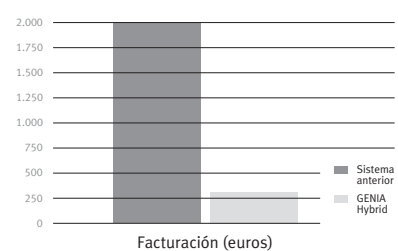
**84% AHORRO**



Guía de selección

Agua caliente con bomba de calor dedicada

AEROTERMIA DEDICADA

GAMA MAGNA AQUA



Calefacción, agua caliente y refrigeración con bomba de calor multitarea

GENIA ALONE - AEROTERMIA MULTITAREA

3 PREGUNTAS DEL SISTEMA ALONE

¿Quieres prescindir de la caldera?

¿Es una instalación nueva?

¿Dispones de suelo radiante?

OPCIÓN A: solución por componentes

Pack Genia



SONDA exterior



Genia Air 5/8/11/15 kW



EXAMASTER



FEW 200/300 ME



EXACONTROL E7RSh



SELECCIÓN ENTRE:
· GeniaMH (recomendado)
· Genia Splitter
· Aguja hidráulica

OPCIÓN B: Solución integrada. Disponible a partir de junio 2016.

Pack GeniaSet

NOVEDAD



Genia Air 5/8/11 kW



GeniaSet



SONDA exterior



EXAMASTER

SISTEMA ALONE: ¿Qué ofrece?

- Calefacción y agua caliente
- Cero refrigerante en el interior de la vivienda
- Hasta un 65% de ahorro en la factura anual*
- Energía renovable y gratuita con la aerotermia como fuente de energía**
- Se puede prescindir de la caldera**
- Posible servicio de refrigeración
- Agua caliente acumulada calentada mediante el generador de aerotermia
- Sistema idóneo en proyectos de vivienda nueva con suelo radiante
- Válido con cualquier tipo de emisor: suelo radiante, radiadores y fancoils
- Válido en cualquier zona geográfica de España

Si se desean configuraciones multizona se precisan componentes adicionales. Los emisores pueden ser radiadores, suelo radiante y fancoils según esquema.

(*) comparado con un servicio de calefacción y agua caliente tradicional

(**) algunos casos pueden necesitar la instalación de resistencia de apoyo

Calefacción, agua caliente y refrigeración con bomba de calor multitarea y caldera existente o nueva

GENIA HYBRID - SISTEMA HÍBRIDO CON AEROTERMIA MULTITAREA

3 PREGUNTAS DEL SISTEMA UNIVERSAL

¿Dispones de una instalación ya existente?

¿Hay temperaturas extremas en invierno?

¿La vivienda tiene una gran demanda energética?



Si se desean configuraciones multizona se precisarán componentes adicionales
Los emisores pueden ser radiadores, suelo radiante y fancoils según esquema

SISTEMA UNIVERSAL: ¿Qué ofrece?

- Calefacción y agua caliente asegurados gestionados según coste de la energía
- Generador de aeroterminia hasta un 50% más pequeño que en el sistema Alone
- Cero refrigerante en el interior de la vivienda
- Hasta un 65% de ahorro en la factura anual*
- Gestión de la energía de acuerdo a los precios sin perder el confort
- Energía renovable y gratuita mediante el generador de aeroterminia
- Integración con la instalación de tu vivienda y con cualquier tipo de generador existente
- Confort asegurado aún con temperaturas extremas
- Agua caliente instantánea mediante el generador secundario o acumulada
- Posible servicio de refrigeración
- Mínima invasión de la vivienda habitada
- Rápida instalación
- Válido con cualquier tipo de emisor: suelo radiante, radiadores y fancoils
- Válido en cualquier zona geográfica de España

(*) comparado con un servicio de calefacción y agua caliente tradicional

Bomba de calor para ACS

	Perfil	Etiquetado energético ACS	Referencia	Euros
Magna Aqua 300 2/C	L	A	0010014032	2.200
NOVEDAD Magna Aqua 150	M	A	0010020587	1.850

Accesorios - Magna Aqua

	Referencia	Euros
NOVEDAD Kit ventilación por ventosa Magna Aqua 150	0020190186	110
NOVEDAD Extensión ventilación por ventosa Magna Aqua 150	0020190187	70
NOVEDAD Trípode instalación sobre suelo Magna Aqua 150	0020221305	100

Sistema "todo en uno" para aerotermia



Descripción	Perfil de demanda	Etiquetado energético 35°	Bomba de Calor 55°	Referencia	Euros
NOVEDAD Pack Genia SET 5/1	L	35° A++	55° A+	0010020580	6.700
NOVEDAD Pack Genia SET 8/1	L	35° A++	55° A+	0010020581	7.200
NOVEDAD Pack Genia SET 11	L	35° A+	A+	0010020582	8.100

Accesorios de GeniaSET

Descripción	Referencia	Euros
NOVEDAD Kit de recirculación	0020170592	250
NOVEDAD Vaso de expansión para ACS de 8 litros	0020231995	250
NOVEDAD Desacoplador con bomba de secundario (de 5 a 15 kW)	0020220370	690
NOVEDAD Buffer tank 18L	0020220484	380
NOVEDAD Kit de conexiones	0020221268	180

Gestión de zonas con GeniaSET

Descripción	Referencia	Euros
NOVEDAD Pack multizona 2 zonas igual temperatura	0010020584	310
NOVEDAD Pack multizona 3 zonas igual temperatura	0010020585	530
NOVEDAD Pack multizona 2 zonas fancoil/sr simultáneamente	0010020586	710
NOVEDAD Kit L10	0020188585	530
NOVEDAD Kit L20	0020188587	390
NOVEDAD Kit L11	0020188586	250
NOVEDAD RED-3	0020218370	170



Gestión del sistema + Generador aerotérmico con e-bus

Descripción	Etiquetado energético 35°	Bomba de Calor 55°	Referencia	Euros
Pack Genia 5/1* Genia Air 5/1 Examaster Sonda de temperatura exterior vía radio	A++	A+	0010017121	4.190
Pack Genia 8/1* Genia Air 8/1 Examaster Sonda de temperatura exterior vía radio	A++	A+	0010015743	4.690
Pack Genia 11* Genia Air 11 Examaster Sonda de temperatura exterior vía radio	A+	A+	0010015744	5.590
Pack Genia 15/1* Genia Air 15/1 Examaster Sonda de temperatura exterior vía radio	A++	A+	0010017122	6.590

Otros elementos para la gestión y control del sistema

Descripción	Referencia	Euros
MH ebox - Expansión para la gestión de elementos de secundario + sonda de temperatura 2,7 kΩ / 25 °C	0010018865	120

Módulos Hidráulicos y de soporte eléctrico

Descripción	Referencia	Euros
Módulo Hidráulico Splitter Genia Splitter Sonda de temperatura para circuito secundario	0010017123	720
Genia Heater vertical Genia Heater vertical Sonda de temperatura para circuito secundario	0010017125	670

(*) No incluye Exacontrol. Ver otros elementos para la gestión

(**) Hasta agotar existencia

IVA no incluido. Precios recomendados por el fabricante salvo error tipográfico



Guía rápida

Desacopladores hidráulicos Genia Buffer

Descripción	Etiquetado energético Desacopladores	Referencia	Euros
Pack Genia MH 40 Genia MH 40 MH ebox Sonda de temperatura para circuito secundario	-	0010015836	660
Pack Genia MH 80 Genia MH 80 MH ebox Sonda de temperatura para circuito secundario	B	0010015837	740
Pack Genia MH 150 Genia MH 150 MH ebox Sonda de temperatura para circuito secundario	C	0010015838	780
Pack Genia MH 80R (con soporte eléctrico) Genia MH 80 MH ebox Sonda de temperatura para circuito secundario Resistencia eléctrica 2,5 kW	B	0010017126	890
Pack Genia MH 150R (con soporte eléctrico) Genia MH 150 MH ebox Sonda de temperatura para circuito secundario Resistencia eléctrica 2,5 kW	C	0010017127	930

Agujas hidráulicas

Descripción	Referencia	Euros
Pack Aguja hidráulica para 3.500 litros/h WH40 sujeción mural MH ebox Sonda de temperatura para circuito secundario	0010016051	410
Pack Aguja hidráulica para 8.400 litros/h WH95 sujeción mural MH ebox Sonda de temperatura para circuito secundario	0010016052	460

Gestión de zonas (Multizonas)

Descripción	Referencia	Euros
Gestión de 1 zona común: Exacontrol E7RCSH	0020147973	120
Pack multizona 2 zonas igual temperatura	0010015839	370
Pack multizona 3 zonas igual temperatura	0010015841	620
Pack multizona 2 zonas fancoil/sr simultáneamente	0010015842	740

Interacumuladores de ACS

Descripción	Etiquetado energético Depósitos	Referencia	Euros
NOVEDAD FEW 200 ME	C	0020220226	1.027
NOVEDAD FEW 300 ME	C	0020220227	1.247

Fancoils Murales

Descripción	Referencia	Euros
3-025 AW	0010008680	540
3-045 AW	0010008681	620
3-055 AW	0010008682	670

Fancoils Cassettes

Descripción	Referencia	Euros
3-035 AK	0010014107	690
3-050 AK	0010014108	790
2-076 AK	0010015735	890

Fancoils Conductos

Descripción	Referencia	Euros
1-085 AD	0010009154	650
1-120 AD	0010009155	800
1-185 AD	0010009156	1.100
1-240 AD	0010009157	1.290

Fancoils Consola Suelo

Descripción	Referencia	Euros
3-020 AF	0010003581	280
3-035 AF	0010003582	340
3-050 AF	0010003583	380
3-070 AF	0010009152	440

Fancoils Consola Techo (sin envolvente)

Descripción	Referencia	Euros
3-020 AP	0010003577	280
3-035 AP	0010003578	330
3-060 AP	0010003580	390
3-070 AP	0010009153	390

Accesorios Fancoils

Descripción	Referencia	Euros
Termostato digital para AD, AP, AF	0020233271	90
Control insertado para consola AF	0020038822	70
Pies para consola AF	0020038773	70
Válvula de 3 vías de 1/2"	0020015305	70
Kit de tubos para válvula de 3 vías de 1/2"	0020038771	70
Válvula de 3 vías de 3/4"	0020015306	70
Kit de tubos para válvula de 3 vías de 3/4"	0020038772	70
Actuador para válvulas de 3 vías, 230V	0020016422	70



Bombas de calor para la producción de agua caliente sanitaria

MAGNA AQUA **NOVEDAD**

VENTAJAS

- Fáciles de instalar
- No es necesario manipular refrigerante
- Instalación mural (150) o sobre suelo (300 y 150 con trípode opcional)
- Panel de control programable
- Alto rendimiento
- Consumo reducido
- Bajo nivel sonoro
- Modo vacaciones
- Modo turbo



Magna Aqua 150



Magna Aqua 300

ETIQUETADO ENERGÉTICO

- Etiquetado energético: **A**
- Perfil de demanda (Magna Aqua 150): **M**
- Perfil de demanda (Magna Aqua 300): **L**

LO QUE INCLUYE

Magna Aqua 150

- Depósito de 150 litros en acero vitrificado
- Conexión por ventosa concéntrica de 80/125
- Conexión de ventilación flexible: horizontal o vertical
- Resistencia eléctrica de apoyo
- Protección de ánodo de magnesio
- Panel digital fácil de usar



LO QUE INCLUYE

Magna Aqua 300

- Depósito de 300 litros en acero vitrificado
- Intercambiador para conexión de paneles solares o caldera
- Entrada y salida de aire canalizables
- Resistencia eléctrica de apoyo
- Protección de ánodo de magnesio
- Panel digital fácil de usar

PROTECCIONES

- Antilegionela. El agua se mantiene a 60 °C
- Salida máxima sin activación del apoyo 55 °C (150) y 60 °C (300)
- Seguridad antihielo a partir de 5 °C
- Seguridad de sobretemperatura

Sistema multitarea con aeroterminia, integrado

GENIA SET **NOVEDAD**

VENTAJAS

- Calefacción, ACS y refrigeración todo en un equipo
- En combinación con bomba de calor Genia Air de 5 a 11 kW
- Rápida instalación sólo con agua
- Válido para montaje en cocinas
- Instalación en viviendas con poco espacio
- Mínimo número de conexiones hidráulicas y eléctricas
- Reducción de errores al mínimo
- Válido para 1 ó 2 zonas a diferentes temperaturas

Pack GeniaSet



Genia Air 5/8/11 kW



GeniaSet



SONDA exterior



EXAMASTER



¡Más fácil de instalar que una caldera!

ETIQUETADO ENERGÉTICO

- Etiquetado para calefacción (Genia Air): **A++** (A7/W35)
- Perfil de demanda: **L**

¡GENIA SET no se conecta con refrigerante, sólo agua!

LO QUE INCLUYE

GeniaSet

- Acumulador de ACS de 200l
- Válvula de 3 vías para ACS/calefacción
- Vaso de expansión de 15 l para calefacción
- Vaso de expansión para ACS (opcional)
- Conexión e-bus (2 hilos) a la Genia Air y al Examaster
- Conexión a 2 hilos para la sonda exterior
- Resistencia configurable/desconectable desde el Examaster (2, 4, 6 kW)

Pack GeniaSet

- Genia Air (conexión por cable ebus). Etiquetado A++ (A7/W35)
- Examaster en formato "Exacontrol" (conexión por cable ebus)
- Sonda exterior (conexión por cable, 2 hilos)

LO QUE PERMITE

Instalación por componentes

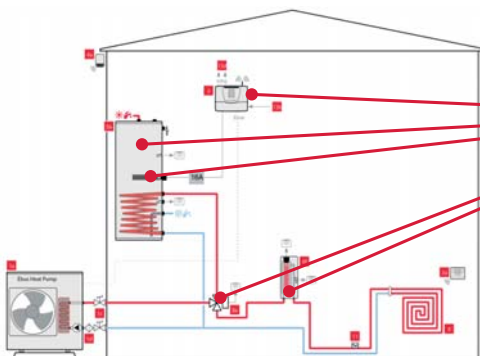

Instalación con GeniaSet

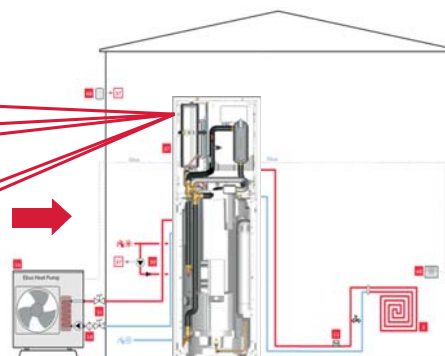

Se simplifica y permite:

- Instalación en viviendas con poco espacio
- Mínimo número de conexiones hidráulicas y eléctricas
- Rápida instalación sólo con agua
- Reducción de errores al mínimo
- No introduce refrigerante dentro de la vivienda



Componentes de un sistema Genia



Examaster

Cerebro del sistema y elemento central

La configuración del Examaster se realiza de forma muy intuitiva. Eligiendo el esquema que se adapta a la instalación (1 a 15) este cerebro gestiona de forma óptima decidiendo qué generador es más interesante que esté trabajando o si es mejor que trabajen ambos juntos.

El análisis que se realiza toma en consideración los parámetros de temperaturas interiores y exterior además de los costes de las energías que paga el usuario y que están disponibles en los generadores que gestiona.

Los menús están en castellano y las preguntas que realiza el sistema para su configuración son fáciles de contestar pues aluden a la instalación que está bajo su control.



Exacontrol E7RCSH

Control inalámbrico intuitivo para el usuario

Interfaz de usuario y sonda de temperatura interior. Diseñado para colocar sobre cualquier superficie como por ejemplo una mesa

- Lee y envía la temperatura en el interior de la vivienda
- Acceso directo a los servicios instalados (parámetros de usuario)
- Acceso al rendimiento del sistema
- Programación semanal y gestión de ausencias
- Menú accesible mediante 5 botones
- Envía datos vía radio
- Control de humedad
- No necesita cables
- Alimentación por pilas (tipo AA)



Sonda de temperatura exterior

Instalación simple y rápida

Máximo ahorro de energía

Lee y envía la temperatura en el exterior de la vivienda

Transferencia de datos vía radio

No necesita cables ni alimentación (célula fotovoltaica)

Sin mantenimiento



Módulo Hidráulico Genia Splitter

Intercambiador de placas

Bomba de secundario

Valvulería

Envolvente de EPP



MH ebox

Electrónica de extensión del Examaster

Activa el funcionamiento de la bomba y vigila la temperatura de impulsión en el circuito secundario

Activa las etapas de la Genia Heater en un sistema todo eléctrico



Genia MH 40



Genia MH 80 y 150

Genia MH

Separador hidráulico de circuitos

Compensador hidráulico alternativo

Tipo mural con 40 y 80 litros

Sobre suelo con 150 litros

Resistencia eléctrica de 2,5 kW disponible para modelos 80 y 150 litros



Moduzone Z20



Moduzone Z11

Moduzone

Kits preparados para zonificación

2 zonas con distinta Tª de emisión

Multizona Z11 + Exacontrol E7RCSH (1 unidad)

2 zonas con similar Tª de emisión

Multizona Z20 + Exacontrol E7RCSH (2 unidades)

3 zonas con similar Tª de emisión

Multizona Z20 (2 unidades) + Exacontrol E7RCSH (3 unidades)



FEW

Interacumuladores de ACS

FEW 200 / 300 ME

Depósito interacumulador de agua caliente sanitaria vitrificados de alto rendimiento de 200 y 300 litros. Serpentes de gran superficie (1,81 y 2,60 m²), ideales para trabajar en Sistemas Híbridos con Genia Air. Incluye termostato, resistencia eléctrica de 2,5 y 3,3 kW según modelo. El depósito dispone de una única entrada apta para dos sondas de temperatura.



La gama Genia Air e-bus

Genia Air con e-bus

- Aire-Agua
- Reversible, frío y calor al servicio de la calefacción, agua caliente y refrigeración
- Compacto, no se trabaja con refrigerante
- Minimización completa de conexiones a realizar en la instalación
 - Conexión eléctrica monofásica
 - Conexión del control a dos hilos con el Examaster
 - Conexiones hidráulicas de ida y retorno
- Inverter DC, se adapta a las necesidades de la demanda
- Controlado y gestionado por el Examaster y desde el Examaster
- Es el generador principal de los sistemas híbridos
- Altos rendimientos estacionales



FANCOILS

La oferta de terminales para climatización en vivienda o comercio permite aplicar la solución más adecuada a su proyecto.



Mural AW

Mando por infrarrojos
Pantalla digital en el fancoil
Válvula de 3 vías incorporada
Sleep y temporizador en el mando
Airswing y filtros



Conducto AD

Altura de 27,5 cm
Bandeja de condensados ampliada
Presión disponible hasta 100 Pa
Filtros



Consola Techo AP

Altura de 23 cm
Bandeja de condensados ampliada
Filtros



Cassette AK

Mando por infrarrojos
Pantalla digital en el fancoil
Bomba de condensados incluida
Posibilidad de aire de renovación
Posibilidad de conducción lateral
Tamaño 60x60 en los modelos 035 y 050
Temporizador en el mando
Airswing y filtros



Consola Suelo AF

Fondo de 23 cm
Instalable sobre suelo o alzada
(con accesorio)
Bandeja de condensados ampliada
Filtros

Accesorios

	Válido para	Referencia	Precio (€)
Termostato digital	AD - AF - AP	0020233271	90
Control insertado	AF	0020038822	70
Pies	AF	0020038773	70
Válvula de 3 vías de 1/2"	AF - AP	0020015305	70
Kit de tubos para válvula de 3 vías de 1/2"	AF - AP	0020038771	70
Válvula de 3 vías de 3/4"	AK - AD - AF - AP	0020015306	70
Kit de tubos para válvula de 3 vías de 3/4"	AK - AD - AF - AP	0020038772	70
Actuador para válvulas de 3 vías, 230V	AK - AD - AF - AP	0020016422	70

IVA no incluido. Precios recomendados por el fabricante salvo error tipográfico

Datos técnicos

MAGNA AQUA	150	300/2 C
Referencia	10019647	10014032
Contenido nominal	150 l	290 l
Diámetro exterior	520 mm	697 mm
Altura	1658 mm	1658 mm
Peso (sin llenar)	75 kg	120 kg
Peso (lleno)	225 kg	410 kg
Material del depósito	Acero esmaltado	Acero esmaltado
Material del intercambiador de calor integrado	-	Acero esmaltado
Aislamiento térmico	Espuma de poliuretano 50 mm	Espuma de poliuretano 45 mm
Protección anticorrosión	Ánodo de protección de magnesio	Ánodo de protección de magnesio
Presión máxima del circuito de agua caliente sanitaria	0,6 M Pa (6,0 bar)	0,7 M Pa (7,0 bar)
Superficie del intercambiador de calor integrado	-	1,45 m ²
Máx. temperatura de agua caliente sanitaria con bomba de calor	55 °C	60 °C
Máx. temperatura de agua caliente sanitaria con calefacción eléctrica adicional	65 °C	65 °C
Datos eléctricos característicos		
Tensión y frecuencia del suministro eléctrico del producto	230 V- 50 Hz	230 V- 50 Hz
Máx. Intensidad de corriente del circuito de alimentación	10 A	16 A
Longitud del cable de corriente suministrado	1,5 m	2,5 m
Potencia máx.	1,600 W	2,200 W
Tipo de protección	IPX4	IPX1
Potencia calorífica nominal de la calefacción eléctrica adicional	1200 W	1500 W
Carga de calentamiento de la calefacción eléctrica adicional	8,6 W/cm ²	12 W/cm ²
Conexiones hidráulicas		
Conexiones del circuito de agua caliente sanitaria	M 3/4"	M 3/4"
Conexiones del intercambiador de calor integrado	-	M 1"
Datos característicos de la bomba de calor (*según EN 16147)		
Tipo de refrigerante	R290	R 134 A
Cantidad de refrigerante para un llenado completo	0,10 kg	0,95 kg
Temperatura del aire admisible	-7.....35 °C	-7.....35 °C
Longitud total de la salida concéntrica de evacuación de gases/aire (en tuberías rectas,sin condos)	5 m	20 m
Nivel de intensidad sonora a 2m de distancia (A)	33dB	33dB
Potencia calorífica nominal de la bomba de calor (temperatura del agua:60 °C)	-	700 W
Potencia calorífica nominal de la bomba de calor (temperatura del agua:55 °C)	350W	-
Potencia calorífica nominal de la bomba de calor (temperatura del agua:45 °C)	920W	1650 W
Valor de rendimiento (COP dhw (temperatura exterior del aire 7 °C, ciclo de extracción L)	-	3,04
Valor de rendimiento (COP dhw (temperatura exterior del aire 7 °C, ciclo de extracción M)	2,59	-
Máximo caudal de agua caliente sanitaria útil V _{máx} (temperatura exterior del aire: 7 °C, ciclo de extracción L)	-	401,6 l
Máximo caudal de agua caliente sanitaria útil V _{máx} (temperatura exterior del aire: 7 °C, ciclo de extracción M)	211,4 l	-
Consumo de potencia durante el periodo en standby Pes (temperatura exterior del aire 7 °C, ciclo de extracción: L)	-	36,2 W
Consumo de potencia durante el periodo en standby Pes (temperatura exterior del aire 7 °C, ciclo de extracción: M)	17,1 W	-
Valor de rendimiento (COP dhw (temperatura exterior del aire 15 °C, ciclo de extracción L)	-	3,3
Valor de rendimiento (COP dhw (temperatura exterior del aire 15 °C, ciclo de extracción M)	2,87	-
Máximo caudal de agua caliente sanitaria útil V _{máx} (temperatura exterior del aire: 15 °C, ciclo de extracción L)	-	401,6 l
Máximo caudal de agua caliente sanitaria útil V _{máx} (temperatura exterior del aire: 15 °C, ciclo de extracción M)	211,4 l	-
Consumo de potencia durante el periodo en standby Pes (temperatura exterior del aire 15 °C, ciclo de extracción: L)	-	36,9 W
Consumo de potencia durante el periodo en standby Pes (temperatura exterior del aire 15 °C, ciclo de extracción: M)	21 W	-

Magna Aqua 150

Curva de potencia de la Bomba de Calor

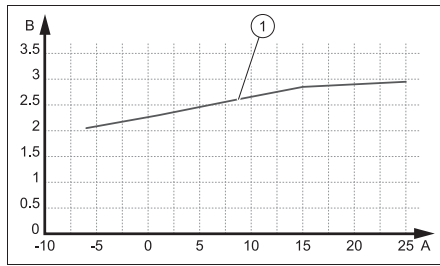

A Temperatura del aire en °C
B Factor de trabajo (COP)

1 COP con una temperatura de agua caliente sanitaria de 55 °C (EN 16147/ciclo de extracción M)

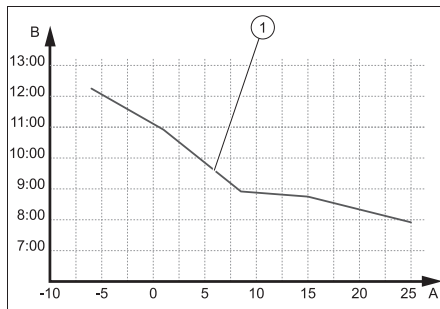

A Temperatura del aire en °C
B Hora

1 Tiempo de calentamiento para una temperatura de agua caliente sanitaria de 55 °C (EN 16147/ciclo de extracción M)

Magna Aqua 300

Curva de potencia de la Bomba de Calor

Para productos con intercambiador de calor adicional

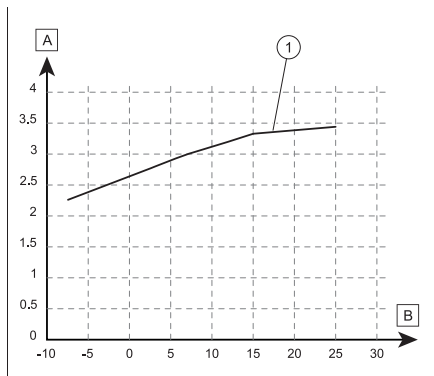

A Factor de trabajo (COP)
B Temperatura del aire en °C

1 COP con temperatura de agua caliente sanitaria a 55 °C (EN 16147/ciclo de extracción L)

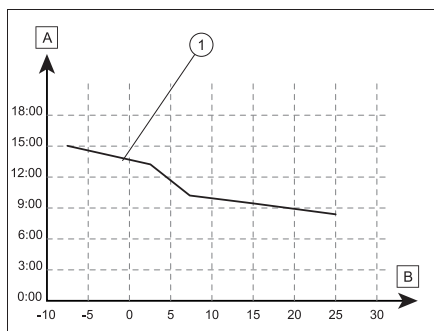

A Hora
B Temperatura del aire en °C

1 Periodo de calentamiento con temperatura de agua caliente sanitaria a 55 °C (EN 16147/ciclo de extracción L)

GENIA AIR (e-bus)	Unidad	5/1	8/1	11	15/1
Alimentación		230 V/50 Hz	230 V/50 Hz	230 V/50 Hz	230 V/50 Hz
Límite de funcionamiento mín. (en calefacción)	°C	-15	-20	-20	-20
Límite de funcionamiento máx. (en calefacción)	°C	28	28	28	28
Límite de funcionamiento mín. (en refrigeración)	°C	10	10	10	10
Límite de funcionamiento máx. (en refrigeración)	°C	46	46	46	46
ida 35 °C, retorno 30 °C, temperatura seca 7 °C					
Potencia nominal de calefacción	kW	4,70	7,60	10,60	14,60
Potencia alcanzable en régimen permanente	kW	7,20	9,50	11,30	16,60
Consumo eléctrico nominal	kW	1,10	1,69	2,47	3,40
COP nominal		4,70	4,50	4,30	4,50
COP alcanzable a carga parcial		5,10	4,80	4,50	4,50
Intensidad eléctrica nominal	A	4,80	8,28	12,04	14,80
ida 35 °C, retorno 30 °C, temperatura seca 2 °C					
Potencia nominal de calefacción	kW	5,00	7,30	9,80	14,00
Potencia alcanzable en régimen permanente	kW	6,40	8,30	9,80	14,70
Consumo eléctrico nominal	kW	1,52	2,35	3,27	4,24
COP nominal		3,30	3,10	3,00	3,30
COP alcanzable a carga parcial		3,80	4,10	3,90	3,70
Intensidad eléctrica nominal	A	6,59	10,24	14,20	18,45
ida 35 °C, retorno 30 °C, temperatura seca -7 °C					
Potencia nominal de calefacción	kW	4,90	6,20	7,60	11,80
Potencia alcanzable en régimen permanente	kW	4,90	6,20	7,60	11,80
Consumo eléctrico nominal	kW	2,04	2,58	3,17	4,54
COP nominal		2,40	2,40	2,40	2,60
COP alcanzable a carga parcial		2,70	3,20	3,10	2,80
Intensidad eléctrica nominal	A	8,88	11,23	13,77	19,73
ida 45 °C, retorno 40 °C, temperatura seca 7 °C					
Potencia nominal de calefacción	kW	4,40	7,20	10,20	13,40
Potencia alcanzable en régimen permanente	kW	8,10	9,50	11,90	15,70
Consumo eléctrico nominal	kW	1,30	2,06	3,05	4,10
COP nominal		3,40	3,50	3,35	3,40
COP alcanzable a carga parcial		3,50	3,70	3,50	4,10
Intensidad eléctrica nominal	A	5,70	9,61	14,13	17,80
ida 18 °C, retorno 23 °C, temperatura seca 35 °C					
Potencia nominal de refrigeración	kW	4,40	7,60	10,50	13,70
Potencia alcanzable en régimen permanente	kW	6,20	8,10	11,10	14,90
Consumo eléctrico nominal	kW	1,40	2,11	3,09	4,40
EER nominal		3,40	3,60	3,40	3,20
EER alcanzable a carga parcial		5,00	4,30	5,60	4,10
Intensidad eléctrica nominal	A	6,10	10,61	15,69	19,10
ida 7 °C, retorno 12 °C, temperatura seca 35 °C					
Potencia nominal de refrigeración	kW	3,20	5,60	7,90	10,80
Potencia alcanzable en régimen permanente	kW	4,30	6,60	8,30	12,00
Consumo eléctrico nominal	kW	1,50	1,93	2,82	4,50
EER nominal		2,40	2,90	2,80	2,50
EER alcanzable a carga parcial		3,50	3,00	4,20	3,00
Intensidad eléctrica nominal	A	6,50	9,54	13,38	19,60

GENIA AIR (e-bus)	Unidad	5/1	8/1	11	15/1
Circuito frigorífico					
Tipo de fluido refrigerante		R-410A	R-410A	R-410A	R-410A
Tipo de compresor		Rotativo	Rotativo	Rotativo	Rotativo
Contenido de gas refrigerante	kg	1,8	1,8	1,8	1,8
Circuito hidráulico					
Presión mín/máx	bar	1/3	1/3	1/3	1/3
Caudal de agua máx.	l/h	860	1.400	1.900	2.590
Volumen mínimo de agua	l	17	21	35	60
Presión disponible	mbar	640	450	300	370
Otras características técnicas					
Intensidad máxima absorbida	A	16	16	20	25
Temperatura máxima de ACS	°C	60	63	63	63
Máximo caudal de aire	m ³ /h	2.000	2.700	3.400	5.500
Presión acústica A7W35*	db(A)	44	46	51	51
Presión acústica A35W18*	db(A)	44	48	52	52
Potencia acústica A7W35**	db(A)	58	60	65	65
Potencia acústica A35W18**	db(A)	58	62	66	66
Dimensiones (Alto/Ancho/Profundo)	mm	800/980/360	942/1.103/415	942/1.103/415	1.340/1.103/415
Peso neto	kg	90	106	126	165
Conexiones circuito hidráulico	Pulgadas	1 1/4	1 1/4	1 1/4	1 1/4

Genia Air (con e-bus)

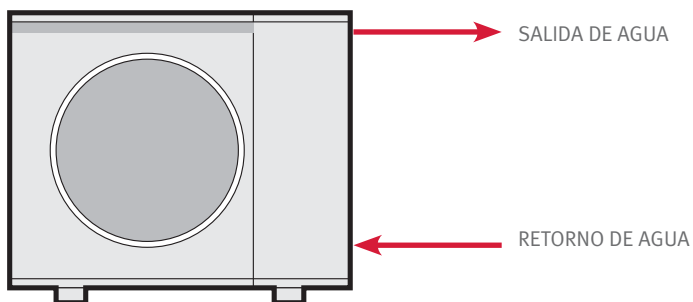

(*) En campo llano a 2 metros
 (**) EN 12102 y EN ISO 9614-1

GENIA SET		
Referencia		0010020420
Nombre comercial		GeniaSet
Características mecánicas		
Altura Total	mm	1880
Altura módulo de cilindro	mm	1167
Altura parte superior del módulo	mm	713
Anchura	mm	599
Profundidad	mm	693
Conexiones calefacción : diámetro		G 1"
Conexiones calefacción : vertical/horizontal		horizontal
Conexiones ACS: diámetro		G 3/4"
Conexiones ACS: vertical/horizontal		horizontal
Conexiones bomba de calor: diámetro		G 1"1/4
Conexiones bomba de calor : vertical/horizontal		horizontal
Manguera de condensado: diámetro	mm	24
Válvula de seguridad manguera de condensado: diámetro	mm	24
Conexiones recirculación : diámetro		G 3/4"
Conexiones recirculación: vertical/horizontal		horizontal
Altura con embalaje	mm	2106
Anchura con embalaje	mm	730
Profundidad con embalaje	mm	791
Válvula de drenaje cilindro	mm	G 3/4"
Válvula de drenaje serpentín	mm	G 3/4"
Tamaño palet	mm	702 x 751
Potencia térmica		
Rango de potencia térmica multi-step	kW	2,0 / 4,0 / 6,0
Parametros térmicos		
Máx. temperatura caudal	°C	77
Máx. presión de trabajo - PMS - bar	bar	3
Presión recomendada de trabajo- PMS	bar	1,2
Capacidad térmica válvula de expansion	l	15
Presión térmica válvula de seguridad		3
Potencia y rendimiento ACS		
EN 16147 resultados - Torre Hidráulica+ Bomba de calor 5kW		-
Perfil de demanda		L
Temperatura agua caliente referencia 'WH	°C	52,78
Tiempo de llenado acumulador 'th'	min	2: 53:00
Potencia absorbida en condiciones estables 'Pes'	W	25
Máx. volumen útil de agua caliente 'Vmax'	l	251
Coefficiente de rendimiento 'COP'		2,5
EN 16147 resultados - Torre Hidráulica+ Bomba de calor 8kW		-
Perfil de demanda		L
Temperatura agua caliente referencia 'WH	°C	52,7
Tiempo de llenado acumulador 'th'	min	1: 34:00
Potencia absorbida en condiciones estables 'Pes'	W	29
Máx. volumen útil de agua caliente 'Vmax'	l	252,7

Coeficiente de rendimiento 'COP'		2,26
EN 16147 resultados - Torre Hidráulica+ Bomba de calor 11kW		-
Perfil de demanda		L
Temperatura agua caliente referencia 'WH	°C	53,41
Tiempo de llenado acumulador 'th'	min	1:12:00
Potencia absorbida en condiciones estables 'Pes'	W	31
Máx. volumen útil de agua caliente 'Vmax'	l	260
Coeficiente de rendimiento 'COP'		2,1
Parámetros y diseño ACS		
Máx. temperatura ACS		70
Min. Temperatura ACS		35
Máx. presión de trabajo - PMW - bar	bar	10
Presión recomendada de trabajo- PMS	MPa/bar	0,3 / 3
Capacidad placa de datos del cilindro	L	188
Volumen intercambiador de calor	L	8,6
Superficie intercambiador de calor	m ²	1,3
Pérdidas en modo standby	kWh/24h	1,91
Pérdidas de calor cilindro Ua (RT 2012)	W/K	1,67
Grosor de aislamiento del cilindro	mm	50
Características eléctricas		
Potencia / Frecuencia	V / Hz	230V - 50 Hz
Índice de protección eléctrica		IPX4
Clasificación eléctrica**		Classe I
Potencia eléctrica en modo standby	W	1,2
Máx. intensidad	A	27
Fusible (SMU - eBox)		T4A/250

Mural

Fancoils AW

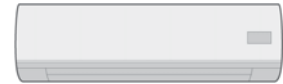

		3-025 AW	3-045 AW	3-055 AW
Referencia		0010008680	0010008681	0010008682
Capacidades				
Capacidad en frío ¹	kW	2,0	3,09	4,07
Capacidad sensible en frío ¹	kW	1,30	2,76	3,35
Capacidad en calor a 50 °C ²	kW	2,61	3,81	5,03
Capacidad en calor a 70 °C ²	kW	4,77	7,02	9,15
Dimensiones				
HxLxD	mm	210x915x290	210x915x290	210x1.070x315
Peso neto	kg	12	12	15
∅ Conexiones	pulgadas	3/4"		

Cassette

Fancoils AK



		3-035 AK	3-050 AK	2-076 AK
Referencia		0010014107	0010014108	0010015735
Capacidades				
Capacidad en frío ¹	kW	3,70	4,50	7,27
Capacidad sensible en frío ¹	kW	3,00	3,62	5,80
Capacidad en calor a 50 °C ³	kW	5,19	6,10	12,42
Capacidad en calor a 70 °C ³	kW	10,49	12,31	16,81
Dimensiones				
Cuerpo/panel (HxLxD)	mm	265x575x575 / 50x647x647	265x575x575 / 50x647x647	300x840x840 / 46x950x950
Peso neto cuerpo/panel	kg	18/3	18/3	31/6
∅ Conexiones de agua	pulgadas	3/4"		

Conducto

Fancoils AD

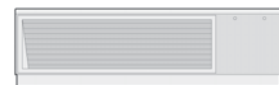

		1-085 AD	1-120 AD	1-185 AD	1-240 AD
Referencia		0010009154	0010009155	0010009156	0010009157
Capacidades					
Capacidad en frío ¹	kW	5,36	7,82	12,35	16,13
Capacidad sensible en frío ¹	kW	3,73	5,56	8,54	11,14
Capacidad en calor a 50 °C ³	kW	6,74	9,61	14,79	19,28
Dimensiones					
HxLxD	mm	275x900x575	275x1.100x575	275x1.500x575	275x1.900x575
Peso neto	kg	29,5	36,0	55,0	65,5
∅ Conexiones de agua	pulgadas	3/4"			

(1) Condiciones Eurovent: 27 °C de bulbo seco, 19 °C de bulbo húmedo. Entrada de agua a 7 °C - salto 5 °C; velocidad máxima de ventilador

(2) Condiciones Eurovent: 21 °C de bulbo seco. Entrada de agua a 50 °C; velocidad máxima de ventilador

(3) 3-035 AK / 3-050 AK / 1-085 AD / 1-120 AD / 1-185 AD / 1-240 AD.- Condiciones Eurovent: 20 °C de bulbo seco. Entrada de agua a 50 °C; velocidad máxima de ventilador
2-076 AK.- Condiciones Eurovent: 21 °C de bulbo seco. Entrada de agua a 60 °C; velocidad máxima de ventilador

Consola suelo

Fancoils AF



		3-020 AF	3-035 AF	3-050 AF	3-070 AF
Referencia		0010003581	0010003582	0010003583	0010009152
Capacidades					
Capacidad en frío ¹	kW	2,93	3,99	5,47	6,04
Capacidad sensible en frío ¹	kW	2,06	2,71	3,76	4,19
Capacidad en calor a 50 °C ²	kW	3,66	4,73	6,58	7,25
Dimensiones					
HxLxD	mm	485x840x220	485x1.040x220	485x1.240x220	485x1.440x220
Peso neto	kg	24,5	28,5	33,5	39,5
∅ Conexiones de agua	pulgadas		1/2"		3/4"

Consola techo

Fancoils AP



		3-020 AP	3-035 AP	3-060 AP	3-070 AP
Referencia		0010003577	0010003578	0010003580	0010009153
Capacidades					
Capacidad en frío ¹	kW	3,18	4,21	6,22	6,93
Capacidad sensible en frío ¹	kW	2,23	2,87	4,26	4,78
Capacidad en calor a 50 °C ²	kW	2,23	2,87	4,26	4,78
Dimensiones					
HxLxD	mm	230x700x480	230x900x480	230x1.100x480	230x1.300x480
Peso neto	kg	17,5	20,9	25,1	30,3
∅ Conexiones de agua	pulgadas		1/2"		3/4"

(1) Condiciones Eurovent: 27 °C de bulbo seco, 19 °C de bulbo húmedo. Entrada de agua a 7 °C - salto 5 °C; velocidad máxima de ventilador

(2) Condiciones Eurovent: 20 °C de bulbo seco. Entrada de agua a 50 °C; velocidad máxima de ventilador



condens

Calderas de condensación





Saunier Duval
Siempre a tu lado



CALDERAS DE CONDENSACIÓN A GAS

Gama doméstica

Gama técnica

Accesorios

Regulación modulante y control



Calderas

ACS

Energía solar

Suelo radiante

Aire acondicionado

Tuberías plásticas



condens

MiGo



Historial de funcionamiento de la caldera

Lectura de consumo eléctrico y gas

Aviso de revisión

Guía rápida

Para otras configuraciones de plantillas y accesorios de evacuación, consultar a partir de la página 42

MÁXIMA EFICIENCIA ENERGÉTICA
A⁺

 Caldera
mural de
condensación

 MODUZONE calefacción
con 3 termostatos
EXACONTROL E7RS

Gama doméstica

Gama ISO	Eficiencia calefacción	Placa de conexiones	Ventosa horizontal	Radio Control	Gas	Referencia	Euros	Página
Pie								
DUOMAX Condens 35/90L	A	Incluida	-	E7 R	GN ¹	0010018585	3.870	40
Mural								
ISOMAX Condens 35	A	0020094856	0020084572	E7 R	GN	0010019551	3.576	40
ISOMAX Condens 35	A	0020094856	0020084572	E7 R	GP	0010019552	3.576	
ISOFAST Condens 35	A	0020136418	0020084572	E7 R	GN/GP ²	0010019549	2.845	

Gama superconfort · Mural	Eficiencia calefacción	Placa de conexiones	Ventosa horizontal	Radio Control	Gas	Referencia	Euros	Página
NOVEDAD THEMAFAST Condens 30 MiGo	A	0020080939	0020084572	MiGo	GN/GP ²	0010019967	2.625	41
NOVEDAD THEMAFAST Condens 30 Control	A	0020080939	0020084572	E7 RC	GN/GP ²	0010019545	2.556	
NOVEDAD THEMAFAST Condens 25 MiGo	A	0020080939	0020084572	MiGo	GN/GP ²	0010019966	2.535	
NOVEDAD THEMAFAST Condens 25 Control	A	0020080939	0020084572	E7 RC	GN/GP ²	0010019544	2.421	

Gama confort · Mural	Eficiencia calefacción	Placa de conexiones	Ventosa horizontal	Radio Control	Gas	Referencia	Euros	Página
Mixtas								
NOVEDAD THEMA Condens 25 MiGo	A	0020080939	0020084572	MiGo	GN/GP ²	0010020462	2.145	41
NOVEDAD THEMA Condens 25 Control	A	0020080939	0020084572	E7 RC	GN/GP ²	0010019712	2.031	
THEMA Condens 25	A	0020080939	0020084572	-	GN/GP ²	0010019548	1.930	
NOVEDAD THELIA Condens	A	0020080939	0020084572	-	GN ³	0010019555	1.930	
Sólo calefacción								
THEMA Condens AS 30	A	0020080939	0020084572	-	GN/GP ²	0010019547	2.061	41
THEMA Condens AS 25	A	0020080939	002008457	-	GN/GP ²	0010019546	2.031	

Gama técnica (sólo nueva edificación)

	Eficiencia calefacción	Placa de conexiones	Ventosa horizontal	Radio Control	Gas	Referencia	Euros	Página
ISOTWIN Condens 30	A	0020094856	0020084572	NO	GN/GP ²	0010019550	Consultar	--
NOVEDAD SEMIA Condens 30	A	0020080939	0020084572	NO	GN ³	0010019554	Consultar	
SEMIA Condens 25	A	0020080939	0020084572	NO	GN ³	0010019553	Consultar	

Guía de selección (según la necesidad de agua caliente sanitaria)

Murales de condensación	THEMA CONDENS 25 THELIA CONDENS 25	THEMAFAST CONDENS 25	THEMAFAST CONDENS 30	ISOFAST CONDENS 35	ISOMAX CONDENS 35	ISOFAST CONDENS 35 THEMAFAST CONDENS 30 + WEL*
1 Baño completo + Cocina	Hasta 3 personas Desde 4 personas	●	●			
1 Baño completo + Aseo con ducha + Cocina	Hasta 3 personas Desde 4 personas	●	●			
2 Baños completos + Aseo con ducha + Cocina	Hasta 3 personas Desde 4 personas	○	●	●		
3 Baños completos + Cocina	Desde 4 personas		●	●	●	
4 Baños completos + Cocina	Desde 4 personas				○	●

- Confort básico
solución mínima a utilizar
- Confort recomendado
solución totalmente satisfactoria
- (*) Acumulador de 100 ó 150 L

IMPORTANTE: Para calcular las necesidades de agua caliente sanitaria de una vivienda se han tenido en cuenta los puntos de demanda existentes así como el número de personas que la habitan. Para elaborar esta guía se han considerado unas condiciones climatológicas normales con entrada de agua fría a 15° C. Asimismo, no se han tenido en cuenta casos excepcionales de baja presión de agua, aguas duras, etc.

- (1) Transformable a Propano mediante Kit de Transformación. Consultar a su Servicio Técnico Oficial
- (2) La caldera viene ajustada para Gas Natural. Para Propano es necesario adaptar la regulación con una sencilla y rápida manipulación del mecanismo de gas
- (3) NO transformable a Propano. Próximas versiones transformables a Propano IVA no incluido. Precios recomendados por el fabricante salvo error tipográfico



condens

Ahorro y respeto al medio ambiente

La Condensación



LIDERANDO
TECNOLOGÍA
CONDENSACIÓN

Una tecnología que es todo ventajas

Las calderas de condensación Saunier Duval son mucho más que una caldera de gas. La condensación es la tecnología que mayor rendimiento proporciona y, por lo tanto, la que más respeta el medio ambiente y menor consumo de gas genera en las instalaciones de calefacción y agua caliente.

Su capacidad de aprovechar gran parte del calor que se pierde en forma de vapor de agua en el humo de la combustión genera un rendimiento extra que permite consumir entre un 15 y un 30% menos de gas según el tipo y uso de instalación.

En combinación con nuestros termostatos modulantes que adaptan la temperatura de radiadores u otros emisores a las necesidades de calor en la vivienda en función de la temperatura exterior, se incrementa hasta un 10% la eficiencia de la condensación y el ahorro en la factura de gas; y hasta un 13% con el nuevo termostato modulante inalámbrico WiFi MiGo, exclusivo de Saunier Duval, por su compensación por temperatura exterior.

Esta reducción del consumo de gas se traduce en una menor emisión de CO₂ a la atmósfera y son, por tanto, más ecológicas.

Saunier Duval, pioneros en condensación

Saunier Duval desarrolló la primera caldera mural a gas de condensación en 1983. El vínculo establecido desde entonces entre la marca y la tecnología ha sido firme y constante.

En calderas murales de ámbito doméstico Saunier Duval cuenta con modelos de 25 a 35 kW de potencia. El extenso porfolio incluye calderas de sólo calefacción, mixtas con tecnología de microacumulación WARM START o con el patentado sistema de acumulación START&HOT MICROFAST 2.0, así como calderas con la exclusiva y reconocida acumulación dinámica ISODYN2, garantizando en toda su extensión excelentes condiciones de confort en agua caliente para uso individual.

Saunier Duval condensación

- ACS al instante y muy silenciosas
- Estabilidad de temperatura
- Un botón para cada función
- Fáciles de instalar
- Para toda la vida
- Fáciles de combinar

Ya están en marcha las normativas ErP y ELD de Ecodiseño y Etiquetado Energético, que buscan alcanzar los objetivos fijados por el Protocolo de Kyoto y el Plan 20/20/20 para la protección del medioambiente. Una nueva legislación europea que establece unos requisitos mínimos de eficiencia energética, emisiones de NOx y niveles de ruido para la obtención del certificado CE en calderas, bombas de calor, calentadores, termos eléctricos y acumuladores de ACS.

Etiquetado energético (ELD)

Desde el año 2015 es obligatorio el etiquetado energético de los generadores de calefacción, ACS y acumuladores con potencia inferior a 70 kW y 500 L de acumulación, y de aquellos sistemas que incluyan este tipo de generadores.

Queda prohibido introducir en el mercado de la UE equipos generadores de calor y ACS que no cumplan los requisitos mínimos de eficiencia energética, emisiones de NOx y niveles de ruido. En el caso concreto de las calderas, eso supone que en España sólo están permitidos los modelos con tecnología de condensación y bomba de alta eficiencia.

Saunier Duval te ayuda

Desde que entre 2008 y 2009 la Unión Europea aprobara las directivas correspondientes a la ErP y ELD, en Saunier Duval hemos estado trabajando para poder ofrecer una amplia gama de productos de máxima calidad y confort que cumplen con todos los requisitos establecidos.



Directiva europea de Ecodiseño (ErP) y Etiquetado Energético (ELD)

Con la entrada en vigor del nuevo etiquetado tu asesoramiento va a ser aún más importante en tu trabajo: la etiqueta energética indica únicamente la clase de eficiencia del producto, pero no la eficiencia real del sistema. Ésta depende del tipo de instalación que se realice, y de alcanzar una óptima relación confort-precio en función de las necesidades reales de cada usuario.

En Saunier Duval todos nuestros productos incluirán la etiqueta energética y documentación adicional certificando la fecha de producción. También realizaremos seminarios formativos, y recuerda que siempre tendrás a tu disposición la información más detallada y actualizada en nuestra página web.





NOVEDADES EN TODA LA GAMA

La nueva gama de calderas de condensación Saunier Duval este año introduce importantes novedades.

Se lanzan al mercado modelos como la **DUOMAX**, con 90 L de acumulación dinámica y un imbatible caudal de ACS, o las más compactas **THELIA** y **SEMIA** (sólo nueva edificación). Toda la gama incorpora la bomba de alta eficiencia como exige la directiva ErP, el etiquetado energético cumpliendo con la ELD, y sistemas de acumulación dinámica **ISODYN2®** o microacumulación **START&HOT MICROFAST 2.0®** o **WARM START®**.

Pero las novedades no terminan ahí, todas las calderas de condensación Saunier Duval han sido renovadas por dentro.



Sistemas de acumulación

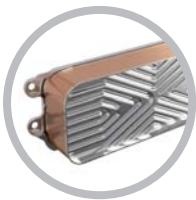

WARM START® Agua caliente al instante

La nueva función WARM START® disminuye sensiblemente el tiempo de espera ante la demanda de ACS. Consume menos energía y agua y reduce considerablemente el nivel sonoro de la caldera así como el desgaste de los componentes.



START&HOT MICROFAST 2.0® La estabilidad en la temperatura del ACS

El sistema START&HOT MICROFAST 2.0® supone un paso adelante en el confort del agua caliente. Es la única tecnología en el mercado que ofrece una disponibilidad inmediata y real de agua caliente, manteniéndola constante desde el primer momento incluso en demandas simultáneas.



ISODYN2® La acumulación dinámica sin límites

Exclusivo de Saunier Duval, ISODYN2® es un sistema de calentamiento dinámico del acumulador que al asociar las ventajas de la producción instantánea de ACS con la estratificación del agua caliente y el empleo de un intercambiador de placas de alta efectividad, permite una producción inmediata de agua caliente, así como la recuperación total del acumulador en un tiempo máximo de 5 minutos.



DUOMAX Máximo caudal en ACS

Caldera de pie compacta, mixta de 35 kW con acumulación dinámica de 90 L. Diseñada para satisfacer tanto las necesidades de calefacción en nueva vivienda con mejor aislamiento térmico y reducida demanda de calefacción, como para actualizar antiguas instalaciones con mayores necesidades de potencia, merced a su alta modulación de potencia en calefacción (sistema H-MOD-ELGA), y ofrecer un elevado caudal de agua caliente para satisfacer incluso la demanda más exigente.



condens



Calderas a gas de condensación

Gama doméstica

MÁXIMA EFICIENCIA ENERGÉTICA

A⁺Caldera
mural de
condensaciónMODUZONE calefacción
con 3 termostatos
EXACONTROL E7RS

Doméstica

Gran
acumulaciónGama ISO
altas prestaciones

Superconfort



NOVEDAD



	DUOMAX Condens	ISOMAX Condens	ISOFAST Condens	THEMAFAST Condens	
Modelo	35	35	35	30	25
Clase Eficiencia Calefacción	A	A	A	A	A
Clase Eficiencia ACS/Demanda	A/XL	A/XL	A/XL	A/XL	A/XL
Potencia en calefacción (kW)	32,5	32	32,8	26,7	19,6
Potencia en ACS (kW)	34	34,8	35,7	30,6	25,5
Caudal específico (L/min) EN 13.203 (ΔT 25 °C)	34,8	27,6	20,4	17,4	14,6
Acumulación (3 L) START&HOT MICROFAST 2.0®	•	•	•	•	•
Acumulación (42 L) dinámica ISODYN2®	•	•	•	•	•
Microacumulación WARMSTART®	•	•	•	•	•
Acumulación (90 L) dinámica	•	•	•	•	•



Confort

Compacta

GAMA Técnica
(sólo nueva edificación)



THEMA Condens			THELIA Condens		ISOTWIN Condens		SEMIA Condens	
25	AS 30	AS 25	25	30	30	30	25	
A	A	A	A	A	A	A	A	
A/XL	A/XL	A/XL	A/XL	A/XL	A/XL	A/XL	A/XL	
19,6	32,8	26,7	19,1	26,7	26,7	26,5	19,1	
25,5	-	-	25,2	30,6	30,6	30	25,2	
14,6	-	-	14,6	27,6	27,6	17,4	14,6	
.	
.	
.	
.	
.	
.	
.	



condens

CALDERAS DOMÉSTICAS DE CONDENSACIÓN A GAS

MÁXIMA EFICIENCIA ENERGÉTICA



Caldera mural de condensación



MODUZONE calefacción con 3 termostatos EXACONTROL E7RS



Gran Acumulación

Incluyen radio control-termostato-programador modulante EXACONTROL E7 R de serie
Incluyen placa de conexión y ventosa estándar (excepto DUOMAX*)
Para otras configuraciones de plantillas y accesorios de evacuación, consultar a partir de la página 42

NOVEDAD Mixtas + acumulación dinámica

Pie + 90L · Alta modulación H-MOD · ELGA	Gas	Potencia calefacción/ACS (kW)	Alto x ancho x fondo (mm)	Referencia	Precio (€)
DUOMAX CONDENS 35/ 90L*	N/P ³	32,5/34,0	1.320x599x693	0010018585	3.870

Accesorios	Referencia	Precio (€)
Kit de tubos para recirculación Duomax (no incluye bomba)	0020170591	45

Gama ISO

Mixtas + acumulación dinámica ISODYN 2®

Mural + 42L · Alta modulación H-MOD · ELGA	Gas	Potencia calefacción/ACS (kW)	Alto x ancho x fondo (mm)	Referencia	Precio (€)
ISOMAX CONDENS 35	P	32,0/34,8	892x470x570	0010019552	3.576
	N			0010019551	

Mixtas + sistema START&HOT MICROFAST 2.0

Mural	Gas	Potencia calefacción/ACS (kW)	Alto x ancho x fondo (mm)	Referencia	Precio (€)
ISOFAST CONDENS 35	N/P ¹	32,8/35,7	890x470x380	0010019549	2.845

(*) Incluye sensor inalámbrico exterior de alimentación fotovoltaica.

DUOMAX CONDENS 35/90 L se suministra con Kit de conexiones y boquilla con toma de análisis, pero no incluye ventosa por la amplia variedad de configuraciones de instalación

(1) La caldera viene ajustada para GN. Para propano es necesario ajustar la regulación con una sencilla y rápida manipulación del mecanismo de gas. No apta para gas butano

(2) No transformable a propano. Próximas versiones transformables a propano

(3) Transformable a propano mediante kit de transformación. Consultar a su Servicio Técnico Oficial

IVA no incluido. Precios recomendados por el fabricante salvo error tipográfico

MÁXIMA EFICIENCIA ENERGÉTICA



Caldera mural de condensación



MODUZONE calefacción con 3 termostatos EXACONTROL E7RS



Gama superconfort **NOVEDAD**

Los modelos "control" incluyen el exacontrol E7RCy los modelos "MIGO" incluyen el termostato modulante WIFI MIGO. Incluyen placa de conexión y ventosa estándar. Para otras configuraciones de plantillas y accesorios de evacuación, consultar a partir de la página 42

Mixtas + sistema de acumulación **START&HOT MICROFAST 2.0**

Mural	Gas	Potencia calefacción/ACS (kW)	Alto x ancho x fondo (mm)	Referencia	Precio (€)
THEMAFAST CONDENS 30 MiGo	N/P ¹	26,7/30,6	740x418x344	0010019967	2.625
THEMAFAST CONDENS 30 CONTROL				0010019545	2.556
THEMAFAST CONDENS 25 MiGo		19,6/25,5		0010019966	2.535
THEMAFAST CONDENS 25 CONTROL				0010019544	2.421

Gama confort

Incluyen placa de conexión y ventosa estándar. Para otras configuraciones de plantillas y accesorios de evacuación, consultar a partir de la página 42. Los modelos "control" incluyen el exacontrol E7RC



THEMA

THELIA

Mixta + microacumulación **WARM START**

Mural	Gas	Potencia calefacción/ACS (kW)	Alto x ancho x fondo (mm)	Referencia	Precio (€)
NOVEDAD THEMA CONDENS 25 MiGo	N/P ¹	19,6/25,5	740x418x344	0010020462	2.145
NOVEDAD THEMA CONDENS 25 CONTROL	N/P ¹	19,6/25,5	740x418x344	0010019712	2.031
THEMA CONDENS 25	N/P ¹	19,6/25,5	740x418x344	0010019548	1.930
NOVEDAD THELIA CONDENS 25	N ²	19,1/25,2	740x418x300	0010019555	1.930

Sólo calefacción (o calefacción + ACS mediante interacumulador BDR - Ver página 60)

Mural	Gas	Potencia calefacción (kW)	Alto x ancho x fondo (mm)	Referencia	Precio (€)
THEMA CONDENS AS 30	N/P ¹	32,8	740x418x344	0010019547	2.061
THEMA CONDENS AS 25		26,7		0010019546	2.031

(1) La caldera viene ajustada para GN. Para propano es necesario ajustar la regulación con una sencilla y rápida manipulación del mecanismo de gas. No apta para gas butano

(2) No transformable a propano. Próximas versiones transformables a propano

(3) Transformable a propano mediante kit de transformación. Consultar a su Servicio Técnico Oficial

IVA no incluido. Precios recomendados por el fabricante salvo error tipográfico

Placas de conexiones y kits de sustitución

Calderas domésticas de condensación murales

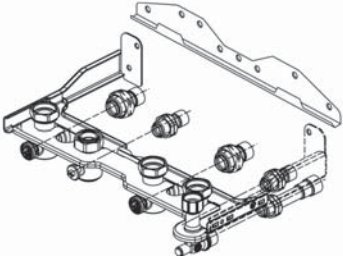
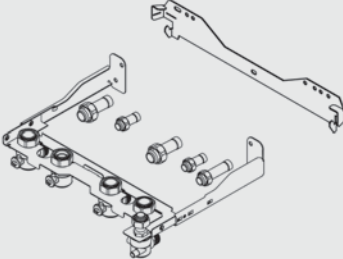
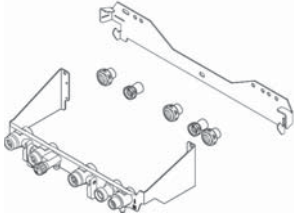
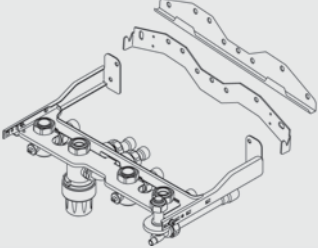
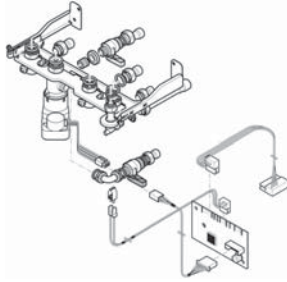
Placas de conexiones estándar Completas. Con válvula de cierre para agua		THELIA CONDENS THEMA CONDENS THEMAFAST CONDENS SEMIA CONDENS	ISOFASST CONDENS	ISOMAX CONDENS ISOTWIN CONDENS	Referencia	Precio (€)
	Placa de conexiones	●			0020080939	80
	Placa de conexiones		●		0020136418	103
	Placa de conexiones			●	0020094856	103
Placas de conexiones y kits solares. Completas. Con válvula de cierre para agua						
	Placa solar con válvula termostática manual	●			0020082654	209
	Placa solar con válvula termostática automática		●		0020136419	368

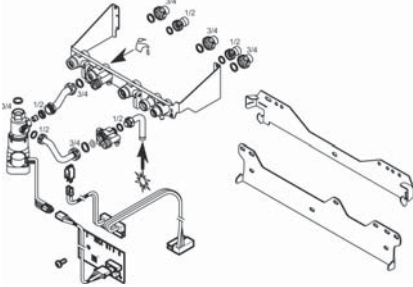
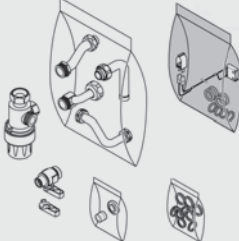
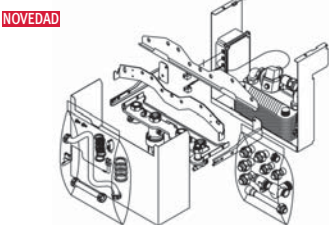
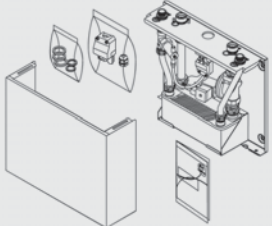
Placas de conexiones y kits solares Completas. Con válvula de cierre para agua	THELIA CONDENS THEMA CONDENS THEMAFAST CONDENS SEMIA CONDENS	ISOFAST CONDENS	ISOMAX CONDENS ISOTWIN CONDENS	Referencia	Precio (€)
	Placa solar con válvula termostática automática		●	0020116050	368
	Kit solar ISO con válvula termostática manual para la placa de conexiones 0020094856		●	0020162497	Consultar ¹
	Kit solar con intercambiador de placas integrable bajo caldera	●		0020058315 ²	Consultar ¹
	Kit solar con intercambiador de placas C3 universal ³	●	●	0010007270	Consultar ¹





(1) Producto nueva edificación. Consultar precios

(2) Próximo lanzamiento. Consultar disponibilidad y compatibilidad

(3) No incluye válvula termostática

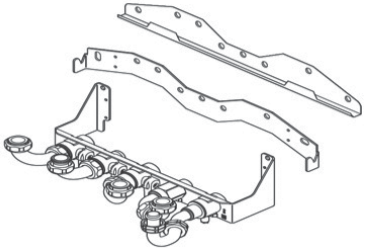
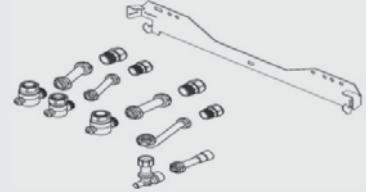
IVA no incluido. Precios recomendados por el fabricante salvo error tipográfico

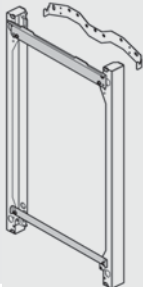

Placas y kits de sustitución de calderas existentes		THELIA CONDENS THEMA CONDENS THEMAFAST CONDENS SEMIA CONDENS	ISOFAST CONDENS	ISOMAX CONDENS ISOTWIN CONDENS	Referencia	Precio (€)
	Placa de conexiones sustitución directa caldera Saunier Duval	●			0020080970	83
	Kit de tubos de sustitución ISOFAST 97 por modelos ISO CONDENS		●	●	0020138091	111
	Kit de tubos flexibles sustitución cualquier modelo	●	●	●	A2024000	78
	Separador de muro	●			0020082851	56
	Separador de muro		●		0020136417	61

Accesorios de evacuación

Calderas domésticas de condensación

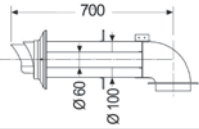
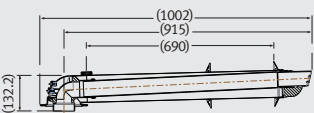
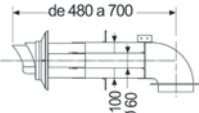
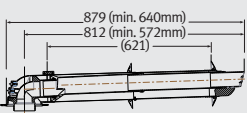
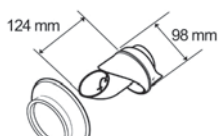
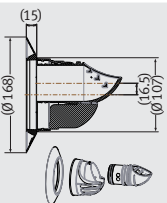
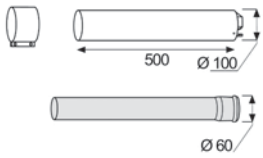
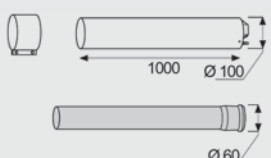
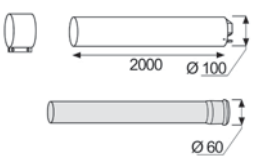
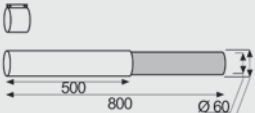
Ventosa concéntrica horizontal-vertical de polipropileno (PP) Ø60/ 100mm	Referencia	Precio (€)	
	Ventosa horizontal 0.7m PP Ø60/ 100mm con toma de análisis	0020084572*	87
	Ventosa horizontal 0,7 m. (60/100) con 2 tomas para analisis	0020219523**	87
	Ventosa horizontal telescópica (de 0,48 a 0,7mm) PP Ø60/ 100mm con toma de análisis	0020084573*	104
	Ventosa horizontal telescópica 0,57 a 0,81 m (60/100) con 2 tomas para analisis	0020219524**	104
	Deflector de humos PP Ø60/ 100mm	0020069538*	68
	Deflector de humos 60mm PP Blanco	0020219536**	68
	Prolongador 0,5 m PP Ø60/ 100mm	A2032500	26
	Prolongador 1 m PP Ø60/ 100mm	A2032600	48
	Prolongador 2 m PP Ø60/ 100mm	A2032700	75
	Prolongador telescópico (de 0,5 a 0,8mm) PP Ø60/ 100mm	A2032800	75

(*) Hasta fin de existencias

(**) próximo lanzamiento, consultar disponibilidad

IVA no incluido. Precios recomendados por el fabricante salvo error tipográfico





condens

Ventosa concéntrica horizontal-vertical de polipropileno (PP) Ø60/ 100mm		Referencia	Precio (€)
	Codo 90° PP Ø60/ 100mm	A2032900	38
	Codo 45° PP Ø60/ 100mm (2 unidades)	A2033000	65
	Boquilla PP Ø60/ 100mm con toma de análisis	0020081017	30
	Terminal tejado negro PP Ø60/ 100mm	A2032300*	103
	Terminal tejado negro (60/100)	0020230604**	103
	Terminal horizontal PP Ø60/ 100mm	0020069534*	79
	Terminal Horizontal (60/100)	0020219520**	79
Kit salida realizada concéntrica de polipropileno (PP) Ø60/ 100mm			
	Kit salida realizada PP Ø60/ 100mm (boquilla con toma de análisis + prolongador 0,5 m + codo 90° + terminal horizontal)	0020131227	93
Ventosa concéntrica horizontal-vertical de polipropileno (PP) Ø80/ 125mm			
	Prolongador 0,5 m PP Ø80/ 125mm	A2033500	40
	Prolongador 1 m PP Ø80/ 125mm	A2033600	58

(*) Hasta fin de existencias

(**) próximo lanzamiento, consultar disponibilidad

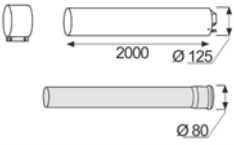
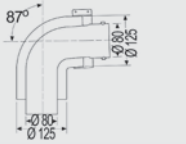
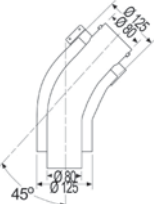
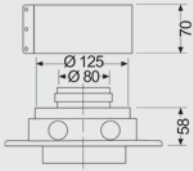
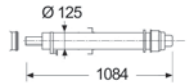
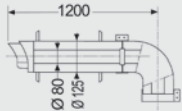
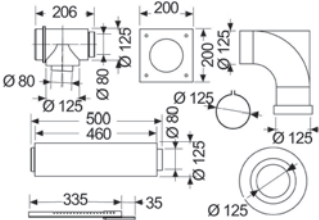
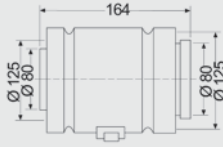
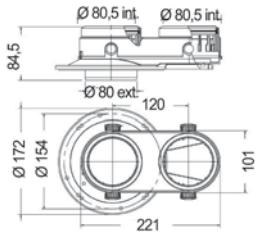



IVA no incluido. Precios recomendados por el fabricante salvo error tipográfico

Ventosa concéntrica horizontal-vertical de polipropileno (PP) ø80/ 125mm				
	Prolongador 2 m PP ø80/ 125mm	A2033700	97	
	Codo 90° PP ø80/ 125mm	A2033900	49	
	Codo 45° (2 unidades)	A2034000	74	
	Boquilla PP cambio a ø80/ 125mm con toma de análisis	0020081018	75	
	Terminal tejado negro PP ø80/ 125mm	A2033300	112	
	Ventosa 1.2m PP ø80/ 125mm	A2034300	166	
	Kit conexión a chimenea PP ø80/ 125mm - T o codo de inspección 87° - Prolongador 0,5 m - Codo soporte 87° - Soporte para codo - Embellecedor	0020079336	195	
	Dispositivo separador PP ø80/ 125mm	A2034100	32	
Ventosa doble flujo de polipropileno (PP) ø80/ 80mm				
	Adaptador doble flujo PP ø80mm con toma de análisis	0020081019*	81	
	Prolongador 0,5 m PP ø80mm	A2034500	11	

(*) No compatible con Thermomaster Condens F45/65

IVA no incluido. Precios recomendados por el fabricante salvo error tipográfico

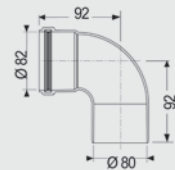
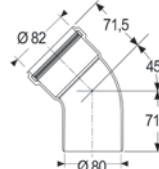
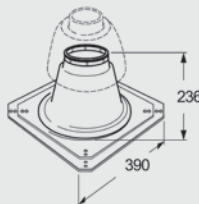
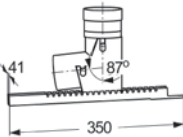

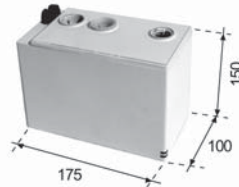
Ventosa doble flujo de polipropileno (PP) ø80/ 80mm 80/80 mm			
	Prolongador 1 m PP ø80mm	A2034600	14
	Prolongador 2 m PP ø80mm	A2034700	24
	Prolongador 3 m PP ø80mm	0020178384	34
	Codo 90° PP ø80mm	A2034800	14
	Codo 45° PP ø80mm (2 unidades)	A2034900	27
	Terminal chimenea PP ø80mm	0020079293	40
	Codo soporte 90° PP ø80mm	0020079294	47
	Espaciador chimenea 30x 30cm ø80mm (7 unidades)	0020079295	28
	Abrazadera ø80mm (5 unidades)	0020079296	42
Evacuación de condensados			
	Bomba evacuación de condensados con soporte de pared (4m de altura de descarga)	A2045800	108

CALDERAS DE CONDENSACIÓN PARA INSTALACIONES DE ALTA POTENCIA O SOLUCIONES COLECTIVAS CENTRALIZADAS

Calderas murales de alta potencia

THERMOMASTER CONDENS es una familia de calderas murales sólo calefacción para instalaciones individuales de alta potencia, o instalaciones colectivas mediante su instalación en cascada con sus prácticos kits de montaje en línea y sencillo sistema de control.

- Compatibles con todo el rango de termostatos ambiente modulantes Saunier Duval
- Bomba modulante de alta eficiencia
- **Obligatorio** desacoplador hidráulico en la instalación (Suministrable como accesorio. Ver página 56)
- Presión máxima de trabajo THERMOMASTER CONDENS F 45/ 65: 3 bar
- Presión máxima de trabajo THERMOMASTER CONDENS F 80/ 100/ 120: 6 bar
- Disponibles prácticos kits de cascada en línea integrables en armarios Rooftop certificados (ver página 50)

Accesorios de control

- Termostato modulante EXACONTROL E7 C / RC: anulando su función termostato permite establecer períodos de calefacción para hacer un control por sonda de temperatura exterior
- Gestión zonal de temperaturas (ver página 59)
- Control de cascada (ver página 59)



MÁXIMA EFICIENCIA ENERGÉTICA



Caldera mural de condensación



MODUZONE calefacción con 3 termostatos EXACONTROL E7RS

THERMOMASTER CONDENS

	Eficiencia calefacción	Gas	Potencia (kW)	Alto x ancho x fondo (mm)	Referencia	Precio (€)
THERMOMASTER CONDENS F 45 v2 ¹	A	N ³	45	800x480x450	0010017835	3.191
THERMOMASTER CONDENS F 65 v2 ¹	A	N	65	800x480x472	0010017836	4.032
THERMOMASTER CONDENS F 80 ²	No aplica	N ³	80	960x480x602	0010015797	4.982
THERMOMASTER CONDENS F 100 ²	No aplica	N ³	100		0010015798	5.924
THERMOMASTER CONDENS F 120 ²	No aplica	N ³	120		0010015799	6.489

Accesorios	Referencia	Precio (€)
Llaves de corte G 1 1/2"	0020174510	153
Llave de gas 1"	0020174509	46
Válvula de seguridad 6bar	0020174513	46
Aislante llaves de corte G 1 1/2"	0020174511	30
Aislante Bomba modulante y tubos ThermoMaster Cdns. 80/100/120kW	0020174516	92

Para su instalación individual en paredes irregulares (separador de muro):

Soporte (bastidor) individual	0020176678	612
-------------------------------	------------	-----

(1) Bomba modulante de alta eficiencia integrada en caldera

(2) Incluye bomba modulante de alta eficiencia y tubos de conexión bajo caldera

(3) Transformable a propano mediante kit de transformación. Consultar a su Servicio Técnico Oficial IVA no incluido. Precios recomendados por el fabricante salvo error tipográfico



condens

Kits de cascadas en línea

Sin la necesidad de tener que disponer de una pared ni realizar soldaduras, para un sencillo, rápido y completo montaje de 1 a 4 calderas THERMOMASTER CONDENS en cascada en línea hasta 400 kW. Integrables en armarios Rooftop certificados. Consultar condiciones.

Incluyen:

- Calderas, llaves de corte/ gas, tubos de conexión y válvula de seguridad¹
- Soporte (bastidor) con colectores generales de ida y retorno
- Desacoplador hidráulico con filtro magnético
- Tubo de distribución de gas
- Aislantes

Accesorios

- Control de cascada (ver página 59)
- Evacuación de humos en cascada (ver páginas 52-55)



Potencia	Descripción	Referencia	Precio (€)
45 kW	1 caldera 45 kW ²	0010015809	6.583
65 kW	1 caldera 65 kW ²	0010015810	6.888
80 kW	1 caldera 80 kW	0010015811	7.570
100 kW	1 caldera 100 kW	0010015812	8.678
120 kW	1 caldera 120 kW	0010015813	9.642
90 kW	2 calderas 45 kW ²	0010015814	9.141
130 kW	2 calderas 65 kW ²	0010015815	11.747
160 kW	2 calderas 80 kW	0010015816	13.822
200 kW	2 calderas 100 kW	0010015817	15.075
240 kW	2 calderas 120 kW	0010015818	16.987
135 kW	3 calderas 45 kW ²	0010015819	13.480
195 kW	3 calderas 65 kW ²	0010015820	16.723
240 kW	3 calderas 80 kW	0010015821	20.007
300 kW	3 calderas 100 kW	0010015822	22.243
360 kW	3 calderas 120 kW	0010015823	24.778
180 kW	4 calderas 45 kW ²	0010015824	17.500
260 kW	4 calderas 65 kW ²	0010015825	21.824
320 kW	4 calderas 80 kW	0010015826	26.483
400 kW	4 calderas 100 kW	0010015827	31.152

Accesorios	Referencia	Precio (€)
Soporte control	0020174019	89
Soporte (bastidor) pies (dos unidades)	0020153112	125

(1) Sólo en kits de cascadas en línea THERMOMASTER CONDENS F 80/ 100/ 120: 6 bar de presión máxima de trabajo

(2) No incluye válvula de seguridad. Presión máxima de trabajo THERMOMASTER CONDENS F 45/ 65: 3 bar.

IVA no incluido. Precios recomendados por el fabricante salvo error tipográfico

Accesorios de evacuación

THERMOMASTER CONDENS F 45/ 65

Ventosa concéntrica horizontal-vertical de polipropileno $\varnothing 80/ 125\text{mm}$

Ver páginas 46-47

Ventosa doble flujo de polipropileno (PP) $\varnothing 80/ 80\text{mm}$

Ver páginas 47-48 (Excepto Ref: 0020081019 -adaptador doble flujo-)

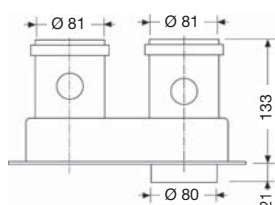

Adaptador doble flujo con toma de análisis
THERMOMASTER CONDENS F 45/ 65

0020079732* 66

Placa adaptador doble flujo
THERMOMASTER CONDENS F65

0020079297 38

(*) THERMOMASTER CONDENS F65 requiere adicionalmente la Placa adaptador doble flujo (0020079297)

THERMOMASTER CONDENS F 80/ 100/ 120

Ventosa vertical de polipropileno (PP) $\varnothing 110\text{mm}$	Referencia	Precio (€)
	0020166914	189
	0020166913	62
	0020166902	17
	0020166903	23
	0020166904	36
	0020166909	29
	0020166862	35
	0020166908	18
	0020166910	50
	0020166925	67
	0020166937	46
	0020166912	23

Cascadas THERMOMASTER CONDENS F 45/ 65

Instalación tipo B23 · Ventosa de polipropileno (PP) Ø130mm	Referencia	Precio (€)
	<p>Kit de evacuación básico para 2 calderas en cascada PP Ø130 mm.</p> <ul style="list-style-type: none"> - 2 prolongaciones 0,5 m PP Ø80 mm - 2 codos 87° PP Ø80 mm - 2 adaptadores 0,8 m PP Ø130 mm con conexión a 45° PP Ø80 mm - 1 colector de condensados PP Ø130 mm x 0,24 m con sifón - 1 T de revisión PP Ø130 mm con tapa - 1 prolongador 0,5 m PP Ø130 mm 	<p>0020079298* 745</p>
	<p>Kit chimenea Ø130mm:</p> <ul style="list-style-type: none"> - 1 prolongador de aluminio 0,7 m Ø130 mm sin junta de conexión - 1 terminal para chimenea Ø130 mm - 1 embellecedor de pared Ø130 mm - 1 tubo protector para hueco en pared de chimenea Ø130 mm x 0,24 m - 1 rejilla de ventilación - 7 espaciadores chimenea Ø130mm - 1 codo soporte 90° Ø130 mm 	<p>0020079299 371</p>
	<p>Espaciador chimenea 50x 50cm Ø80mm (7 unidades)</p>	<p>0020079300 38</p>
	<p>Kit adicional PP Ø130mm para 3ª y 4ª caldera:</p> <ul style="list-style-type: none"> - 1 codo 87° / PP Ø80mm - 1 adaptador 728mm PP Ø130 mm con conexión a 45° PP Ø80 mm - 1 prolongador 0,5 m PP Ø80 mm 	<p>0020079301** 283</p>
	<p>Prolongación 1 m PP Ø130mm</p>	<p>0020079302 127</p>
	<p>Prolongación 2 m PP Ø130mm</p>	<p>0020079303 149</p>
	<p>Adaptador antirrevoco Ø80 mm</p>	<p>0020079304 197</p>
	<p>Codo 45° PP Ø130mm</p>	<p>0020079307 108</p>
	<p>Codo 87° PP Ø130mm</p>	<p>0020079306 57</p>







(*) Necesario adaptador antirrevoco Ø80mm (Ref.: 0020079304) si las calderas son de 65 kW o la cascada es de más de 2 calderas

(**) Necesario adaptador antirrevoco Ø80mm (Ref.: 0020079304)

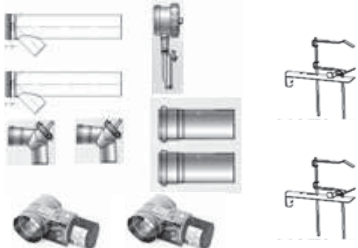







IVA no incluido. Precios recomendados por el fabricante salvo error tipográfico



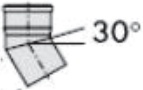

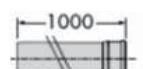

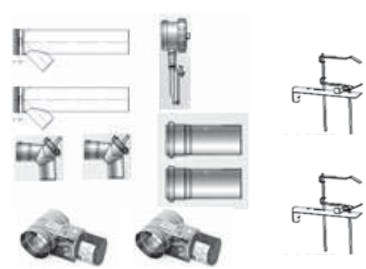

Cascadas THERMOMASTER CONDENS F 80/ 100/ 120

Es obligatorio instalar un adaptador antirrevoco motorizado en cada una de las calderas en cascada conectadas a un colector de humos.

	Referencia	Precio (€)
	Adaptador antirrevoco motorizado \varnothing 110mm	0020171809* 470
Instalación tipo B23 - Hasta 240 kW		
	Kit de evacuación básico para dos calderas en línea PP \varnothing 160mm (<240kW) con antirrevoco motorizado: <ul style="list-style-type: none"> - 2 colectores de humos PP \varnothing160mm - 1 tapón colector de humos PP \varnothing160mm con registro y sifón de recogida de condensados - 2 codos 90° con registro PP \varnothing110mm - 2 prolongadores 0,5 m PP \varnothing110mm - 2 adaptadores antirrevoco motorizados \varnothing110mm - 2 módulos multifunción 2 relés para adaptadores antirrevoco motorizados - 2 abrazaderas sujeción para salida de gases colectiva 	0020176669 1.733
	Kit de evacuación para 3ª y 4ª caldera en línea PP \varnothing 160mm (<240kW) con antirrevoco motorizado: <ul style="list-style-type: none"> - 1 colector de humos PP \varnothing160mm - 1 codo 90° con registro PP \varnothing110mm - 1 prolongador 0,5 m PP \varnothing110mm - 1 adaptador antirrevoco motorizado \varnothing110mm - 1 módulo multifunción 2 relés para adaptador antirrevoco motorizado - 1 abrazadera sujeción para salida de gases colectiva 	0020176670 796
	Kit chimenea PP \varnothing 160mm: <ul style="list-style-type: none"> - 1 codo soporte 87° PP \varnothing160mm - 1 prolongador 1 m protegido contra los rayos UV sin junta de conexión - 1 terminal para chimenea - 1 embellecedor de pared - 1 tubo protector para hueco en pared - 1 rejilla de ventilación 	0020171814 565
	Espaciador chimenea \varnothing 160mm (4 unidades)	0020171817 49
	T o codo registro 87° PP \varnothing 160mm	0020171818 98
	Registro horizontal PP \varnothing 160mm	0020171819 179

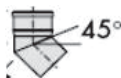
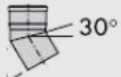
(*) Necesario módulo multifunción 2 relés (Ref.: 0020080506) para su control IVA no incluido. Precios recomendados por el fabricante salvo error tipográfico

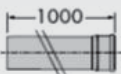
Instalación tipo B23 - Hasta 240 kW - Ventosa de polipropileno (PP) ø160mm		Referencia	Precio (€)
	Codo 87° PP ø160mm	0020171820	50
	Codo 45° PP ø160mm	0020171821	49
	Codo 30° PP ø160mm	0020171822	51
	Prolongador 0,5m PP ø160mm	0020171824	48
	Prolongador 1m PP ø160mm	0020171825	72
	Prolongador 2m PP ø160mm	0020171826	133
Instalación tipo B23 - Hasta 400 kW - Ventosa de polipropileno (PP) ø200mm		Referencia	Precio (€)
	<p>Kit de evacuación básico para dos calderas en línea PP ø200mm (<400kW) con antirrevoco motorizado:</p> <ul style="list-style-type: none"> - 2 colectores de humos PP ø200mm - 1 tapón colector de humos PP ø200mm con registro y sifón de recogida de condensados - 2 codos 90° con registro PP ø110mm - 2 prolongadores 0,5 m PP ø110mm - 2 adaptadores antirrevoco motorizados ø110mm - 2 módulos multifunción 2 relés para adaptadores antirrevoco motorizados - 2 abrazaderas sujeción para salida de gases colectiva 	0020176671	1.926
	<p>Kit de evacuación para 3ª y 4ª caldera en línea PP ø200mm (<400kW) con antirrevoco motorizado:</p> <ul style="list-style-type: none"> - 1 colector de humos PP ø200mm - 1 codo 90° con registro PP ø110mm - 1 prolongador 0,5 m PP ø110mm - 1 adaptador antirrevoco motorizado ø110mm - 1 módulo multifunción 2 relés para adaptador antirrevoco motorizado - 1 abrazadera sujeción para salida de gases colectiva 	0020176672	847
	<p>Kit chimenea PP ø200mm:</p> <ul style="list-style-type: none"> - 1 codo soporte 87° PP ø200mm - 1 prolongador 1 m protegido contra los rayos UV sin junta de conexión - 1 terminal para chimenea - 1 embellecedor de pared - 1 tubo protector para hueco en pared - 1 rejilla de ventilación 	0020171827	632

Instalación tipo B23 - Hasta 400 kW - Ventosa de polipropileno (PP) \varnothing 200mm		Referencia	Precio (€)
	Espaciador chimenea \varnothing 200mm (4 unidades)	0020171830	102
	T o codo de registro 87° PP \varnothing 200mm	0020171831	229
	Registro horizontal PP \varnothing 200mm	0020171832	298
	Codo 87° PP \varnothing 200mm	0020171833	192
	Codo 45° PP \varnothing 200mm	0020171834	175
	Codo 30° PP \varnothing 200mm	0020171835	175
	Prolongador 0,5m PP \varnothing 200mm	0020171836	89
	Prolongador 1m PP \varnothing 200mm	0020171837	115
	Prolongador 2mPP \varnothing 200mm	0020171838	194



condens

Calderas de pie de alta potencia

THERMOSYSTEM CONDENS es una caldera de pie, modular, de condensación, de hasta 280 kW y altas prestaciones para instalaciones centralizadas de calefacción y ACS.

Admite instalaciones en cascada para alcanzar potencias de mayor envergadura.



THERMOSYSTEM CONDENS

	Gas	Potencia (kW)	Alto x ancho x fondo (mm)	Referencia	Precio (€)
THERMOSYSTEM CONDENS F 80/3	N	80	1.285x695x1.240	0010015090	6.890
THERMOSYSTEM CONDENS F 120/3		120		0010015091	8.180
THERMOSYSTEM CONDENS F 160/3		160		0010015092	9.981
THERMOSYSTEM CONDENS F 200/3		200	1.285x695x1.550	0010015093	10.974
THERMOSYSTEM CONDENS F 240/3		240		0010015094	13.564
THERMOSYSTEM CONDENS F 280/3		280		0010015095	14.965

- Gran capacidad de modulación: 17-100%
- Alta eficiencia estándar, hasta 110%
- Funcionamiento silencioso
- Baja emisión de gases: NOx < 60 mg/kWh, CO < 20 mg/kWh
- Totalmente pre-ensamblada para facilitar su instalación
- Dimensiones y peso reducidos para facilitar su transporte, manipulación y ubicación (paso a través de puertas, emplazamiento en azoteas, etc.)
- Posibilidad de funcionamiento en salas cerradas
- Instalaciones en cascada

Accesorios de control

- Compatibles con todo el rango de termostatos ambiente Saunier Duval (ver página 58).
Termostato modulante EXACONTROL E7 C/RC: anulando su función termostato permite establecer períodos de calefacción para hacer un control por sonda de temperatura exterior
- Gestión zonal de temperaturas (ver página 59)
- Control de cascada (ver página 59)

Accesorios THERMOMASTER CONDENS y THERMOSYSTEM CONDENS

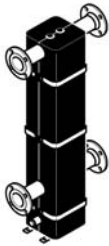
Desacopladores hidráulicos (incluyen vaina de inmersión)	Referencia	Precio (€)
 WH40 (3.500 L/h - conexiones DN32 roscada interior)	0020074770	341
WH95 (8.400 L/h - conexiones DN50 roscada interior)	0020074771	369
WH160 (11.500 L/h - conexiones DN65 embridada PN6)	0020074772*	916
Desacopladores hidráulicos con filtro magnético (incluyen vaina de inmersión y sensor de temperatura)	Referencia	Precio (€)
WH C 110 (9.500 L/h - conexiones DN65 embridada PN6)	0020174004	849
WH C 160 (12.000 L/h - conexiones DN65 embridada PN6)	0020174005	954
WH C 280 (21.000 L/h - conexiones DN100 embridada PN6)	0020174006	1.173

(*) Consultar disponibilidad

IVA no incluido. Precios recomendados por el fabricante salvo error tipográfico

REGULACIÓN MODULANTE

Adapta constantemente la temperatura de los radiadores a la demanda de calor de la vivienda, maximizando la eficiencia de las calderas de condensación y optimizando la sensación confort al garantizar una temperatura estable en casa

Incrementa hasta un 10% la eficiencia de la condensación y el ahorro en la factura de gas con los controles modulantes, y hasta un 13% con el nuevo termostato modulante inalámbrico WiFi MiGo con compensación por temperatura exterior, exclusivo de Saunier Duval.

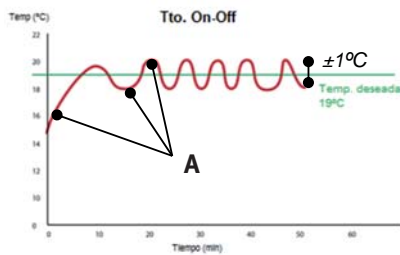

(A) Temp. impulsión caldera cte. Ej. 75 °C

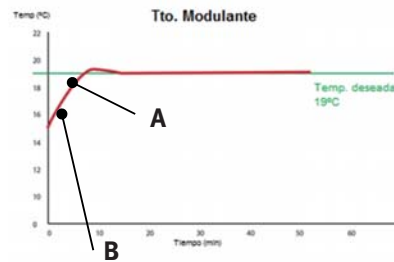

(A) Temp. impulsión caldera recalculada en función de la desviación entre la temp. real en casa y la deseada. Ej. 50 °C
(B) Temp. impulsión caldera cte. Ej. 75 °C

Tto. modulante con compensación por temperatura exterior

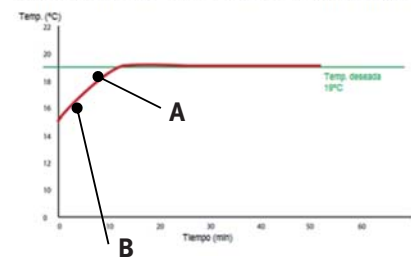

(A) Temp. impulsión caldera recalculada en función de la desviación entre la temp. real en casa, la deseada y la temp. exterior. Ej. 35 °C
(B) Temp. impulsión caldera calculada en función de la temp. exterior Ej. 45 °C

En Saunier Duval llevamos más de 100 años comprometidos en mejorar tu calidad de vida, y ahora queremos hacértela más sencilla

Añadidas posibilidades

- Hasta 7 periodos de calefacción por día a distinta temperatura
- Posibilidad de ajustar la temperatura de manera manual anulando temporalmente la programación
- Función vacaciones: despreocúpate
... establece la fecha de salida, regreso y la temperatura a la que quieras mantener tu casa durante esos días de ausencia
- Control de la temperatura del agua caliente sanitaria
- Función de estación meteorológica: indica la fecha/ hora y temperatura interior/ exterior (junto con sonda exterior - compensación por temperatura exterior)

Funcionalidades adicionales

- Aviso de revisión
- Curva de calefacción auto-adaptativa: confort garantizado
... temperatura de radiadores en función de la temperatura exterior, y también del aislamiento de la casa (auto aprendizaje del comportamiento térmico de la vivienda)
- Arranque optimizado: bienestar
... arranque anticipado, en función del aislamiento de la casa y la temperatura exterior (auto aprendizaje del comportamiento térmico de la vivienda), para tener la temperatura deseada al comenzar el periodo programado
- Gestión de la bomba de recirculación para el agua caliente sanitaria acumulada en combinación con el Módulo multifunción 2 relés (3 periodos ON)
- Posibilidad de anular su función termostato para trabajar como control junto con una sonda de temperatura exterior

MiGo - Tu asistente personal de calefacción

- Regula cuando quieras la temperatura de casa a través de una App. con tu Smartphone o Tablet, estés donde estés
- Con compensación por temperatura exterior a través de internet
- Aviso de revisión/ mensajes de error: tranquilidad
... mediante un mensaje a través de la App. la caldera te informa de cualquier anomalía en su funcionamiento para que avises a tu Servicio Técnico Oficial, y evitarte sorpresas al llegar a casa
- Historial de funcionamiento
... la temperatura de tu casa y las fases de actividad de la caldera se registran continuamente en la App.; permitiendo una visualización diaria, mensual y anual, pudiendo hacer la comparativa anual.
- Historial de consumo de energía
... el consumo eléctrico y de gas de tu caldera en sus dos modos de funcionamiento (calefacción y agua caliente) se registran continuamente en la App.; permitiendo una visualización diaria, mensual y anual, pudiendo hacer la comparativa anual.

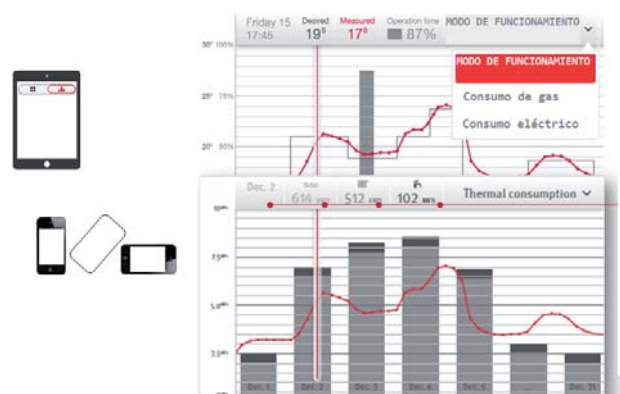



condens

Regulación modulante y control

Termostatos modulantes cableados. No necesitan pilas, se alimentan directamente de la caldera		MODUZONE	Clase	Contribución η s	Referencia	Precio (€)
	EXACONTROL E No programable Muestra la temperatura ambiente Dim.: 96 x 96 x 30 mm		V	3%	0020017839	54
	EXACONTROL E7 C Programación semanal Añadidas posibilidades Funcionalidades adicionales Dim.: 97 x 147 x 35 mm	●	V	3%	0020118086	95
Termostatos modulantes inalámbricos Pueden ubicarse en un soporte de pared, o en cualquier estancia, sobre un mueble, allí donde se quiera fijar la temperatura de confort Alimentación 4 pilas AA						
NOVEDAD			V	3%	0020118072	189
	EXACONTROL E7 RC Programación semanal Añadidas posibilidades Funcionalidades adicionales Dim.: 115 x 147 x 41 mm Incluye receptor radio ¹ y soporte de pared Compatible con sensor de temperatura exterior inalámbrico fotovoltaico		V	3%	0020118072	189
			V	3%	0020085217	146
	EXACONTROL E7 R Programación semanal Añadidas posibilidades Dim.: 173 x 63 x 34 mm Incluye receptor radio ¹ y soporte de pared Compatible con sensor de temperatura exterior inalámbrico fotovoltaico		V	3%	0020085217	146
		●	-	-	0020085216	146
	EXACONTROL E7 RS Para 2ª zona de calefacción Programación semanal temperatura Dim.: 173 x 63 x 34 mm Incluye soporte de pared	●	-	-	0020085216	146
Accesorios					Referencia	Precio (€)
Traductor H2BUS/ e-Bus para calderas estancas THEMACLASSIC y THEMAFast con termostato modulante					0020076951	46

(1) Integrable en caldera de forma estéticamente imperceptible

IVA no incluido. Precios recomendados por el fabricante salvo error tipográfico

Termostato modulante inalámbrico WiFi Regula cuando y desde donde quieras la temperatura de casa		Clase	Contribución %	Referencia	Precio (€)
---	--	-------	----------------	------------	------------

NOVEDAD



MiGo
Configurable desde SmartPhone/ iPhone
Instalación inalámbrica
Alimentación 3 pilas AAA
Dim.: 83 x 105 x 26 mm
Historial de funcionamiento y consumo de energía*

VI

4%

0020197227

305

Sondas de temperatura exterior - compensación por temperatura exterior



Cableada

-

-

0020012393

47

Inalámbrica de alimentación fotovoltaica

-

-

0020082651¹

60

Multizonas

Fáciles de programar con texto completo en pantalla y un asistente de instalación, los MODUZONE ofrecen una gestión zonal inteligente optimizando el confort y maximizando el ahorro:

- Termostato modulante para ajustar la temperatura de impulsión en función de la temperatura en la estancia
- Sonda de temperatura exterior para optimizar la temperatura inicial de impulsión en función de la temperatura exterior, y vencer las incertidumbres de la instalación ante cambios bruscos en las condiciones climáticas
- Gestión de recirculación del ACS
- Programación antilegionela (calderas sólo calefacción)
- Períodos de acumulación de ACS (calderas sólo calefacción)



MODUZONE Calefacción
Unidad de control

Hasta 2 zonas

VI

4%

0020176674²

330

3 zonas

VII

5%



MULTIZONA Z11
1 + 1 zonas con distinta temperatura de emisión

-

-

0020191829³

636



MULTIZONA Z20 (2 unidades)
2/ 3 zonas con misma temperatura de emisión

-

-

0020093951⁴

174

Accesorios de control instalaciones colectivas/ calderas en cascada



Kit de control básico para la gestión de instalaciones centralizadas/ calderas en cascada

Referencia

Precio (€)

0020176680⁶

661

Tarjeta control zonal para cada anillo/zona de calefacción

0020153782⁷

100

Interface e-bus v2 para la identificación de las calderas en cascada

0020139896⁵

78

Sonda de temperatura para tarjeta de control zonal / Desacoplador hidráulico / Depósito de ACS

0020004238

20

Módulo control externo 0..10V

0020080500

38

Módulo multifunción 2 relés

0020184873

41

Módulo control bomba externa 0..10V THERMOSYSTEM CONDENS

0020080503

50

(*) Desde la App a través del SmartPhone o Tablet con toda la gama actual de caldera murales domesticas

(1) Sólo compatible junto con el radio control-termostato-programador EXACONTROL E7 R (0020085217) y E7 RC (0020118072)

(2) Debe adquirirse un MULTIZONA Z11 ó Z20, en función de la temperatura de emisión de las zonas.

Compatible con cualquier termostato modulante Saunier Duval suministrado junto con la caldera, excepto con MiGo

(3) Deben adquirirse 2 termostatos modulantes (1 por zona); bien cableados (EXACONTROL E7 C), inalámbricos (EXACONTROL E7 RS) o en combinación

(4) Deben adquirirse 2/3 termostatos modulantes (1 por zona); bien cableados (EXACONTROL E7 C), inalámbricos (EXACONTROL E7 RS) o en combinación

(5) Uno por caldera

(6) Incluye sensor de temperatura exterior, 1 tarjeta de control zonal, 1 sonda de temperatura (para la tarjeta de control zonal) y la unidad de control: con texto completo en pantalla y asistente de instalación. Desde 1 hasta 6 calderas en cascada y 3 anillos/ zonas independientes de calefacción, e intuitiva programación de periodos de calefacción por anillo/zona, ACS, recirculación de ACS y función antilegionela

(7) Control de bomba y válvula de 3 vías zonal - no suministradas. Requiere de una sonda (0020004238), y opcionalmente de un termostato ON/ OFF

IVA no incluido. Precios recomendados por el fabricante salvo error tipográfico

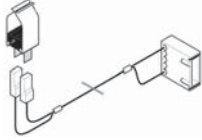
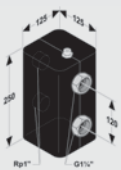

Otros accesorios		THELIA CONDENS THEMA CONDENS THEMAFAST CONDENS	ISOFAST CONDENS	ISOMAX CONDENS	SEMIA CONDENS ISOTWIN CONDENS	Referencia	Precio (€)
	Sonda solar anticipadora	•	•	•	•	0020162498	Consultar ¹
	Desacoplador hidráulico (1.600 L/h)	•	•	•	•	0020070674	209
	Circuito multiopción	•	•	•	•	0020045084	71

Acumuladores y accesorios de instalación

Murales y sobre suelo (+ trípode), cuba de acero esmaltado, ánodo de magnesio, resistencia eléctrica de apoyo (2kW), válvula de seguridad

Calderas mixtas instantáneas y calentadores termostáticos ²	Eficiencia energética	Pérdidas de calor (W)	Referencia	Precio (€)
 WEL 100 ME (100L, 485x 947mm)	B	48	0010015990	351
WEL 150 ME (150L, 485x 1.285mm)	C	65	0010015991	413
Conjunto circulador WEL (incluye termostato regulable/ clixon de seguridad)	-	-	0020151254	275
Trípode WE/ WEL	-	-	0020174086	95
Termostato regulable/ clixon de seguridad conjunto circulador WEL	-	-	0020171183*	61

(*) Consultar disponibilidad

Interacumuladores de doble camisa

Ver otros modelos de interacumuladores en el apartado de energía solar (pág 94 y 95)

Murales horizontal/vertical y sobre suelo (+ trípode), cuba de acero vitrificado, ánodo de magnesio, resistencia eléctrica de apoyo (BDR 80-150 E, 1,5 kW / BDR 200 E, 2,5 kW), válvula de seguridad

Acumuladores con intercambiador de calor Para modelos THEMA CONDENS AS (sólo calefacción)	Eficiencia energética	Pérdidas de calor (W)	Referencia	Precio (€)
 BDR 80 E (80L)	C	57	0010015736	566
BDR 100 E (100L)	C	63	0010015737	665
BDR 150 E (150L)	D	88	0010015738	843
BDR 200 E (200L)	E	123	0010015739	1.063
Trípode para suelo BDR	-	-	0020176041	61

(1) Producto nueva edificación. Consultar precios

(2) Excepto calentadores termostáticos OPALIATHERM C

IVA no incluido. Precios recomendados por el fabricante salvo error tipográfico





Agua caliente sanitaria





Saunier Duval
Siempre a tu lado



ACS

Energía solar

Suelo radiante

Aire acondicionado

Tuberías plásticas

AGUA CALIENTE SANITARIA

Bomba de calor (Magna aqua)

Termos eléctricos

Calentadores de agua a gas

Acumuladores de agua a gas





Bomba de calor - Magna Aqua

	Etiquetado energético ACS	Perfil	Referencia	Euros	Página
Magna Aqua 300 2/C	A	L	0010014032	2.200	66
NOVEDAD Magna Aqua 150	A	M	0010020587	1.850	

Termos eléctricos

Gama confort	Referencia	Euros	Página
E-SD 30 ES C2	0010017759	164	67
E-SD 50 ES C2	0010017760	179	
E-SD 80 ES C2	0010017761	206	
E-SD 100 ES C2	0010017762	234	
E-SD 120 ES C2	0010017763	259	
E-SD 150 ES C2	0010017764	284	

Gama superconfort	Referencia	Euros	Página
E-SD 35 ES S2	0010017765	214	67
E-SD 50 ES S2	0010017766	251	
E-SD 80 ES S2	0010017767	284	
E-SD 100 ES S2	0010017768	308	
E-SD 120 ES S2	0010017769	341	
E-SD 150 ES S2	0010017770	367	

Consultar accesorios en página 67

Calentadores de agua a gas

Gama confort	Gas	Referencia	Euros	Página
NOVEDAD OPALIA C 11 Y - B	B/P	0010013961	349	68
NOVEDAD OPALIA C 11 Y - B	N	0010013960	349	
OPALIA C 11 Y/2	B/P	0010016358	222	
OPALIA C 11 Y/2	N	0010016359	222	
OPALIA C 11 YO/2	B/P	0010016360	246	
OPALIA C 6 E	B/P	0010011427	286	
OPALIA C 6 E	N	0010011426	286	
OPALIA C 6 EO	B/P	0010011428	282	
NOVEDAD OPALIA C 11 E - B	B/P	0010013965	333	
NOVEDAD OPALIA C 11 E - B	N	0010013964	333	
NOVEDAD OPALIA C 11 EO - B	B/P	0010013966	325	
NOVEDAD OPALIA C 14 E - B	B/P	0010013968	508	
NOVEDAD OPALIA C 14 E - B	N	0010013967	508	
NOVEDAD OPALIA C 11 G - B	B/P	0010013970	454	
NOVEDAD OPALIA C 11 G - B	N	0010013969	454	
NOVEDAD OPALIA C 14 G - B	N	0010013972	562	
OPALIA TF 11 E ¹	B/P	0010004309	450	
OPALIA TF 11 E ¹	N	0010004308	450	
OPALIA TF 14 E ¹	B/P	0010004311	597	
OPALIA TF 14 E ¹	N	0010004310	597	

Consultar accesorios en página 68

Gama superconfort	Gas	Referencia	Euros	Página
OPALIATHERM C 11 E	B/P	0010011799	403	69
OPALIATHERM C 11 E	N	0010011798	403	
OPALIATHERM C 11 EO	B/P	0010011800	431	
OPALIATHERM C 14 E	B/P	0010011802	564	
OPALIATHERM C 14 E	N	0010011801	564	
OPALIATHERM TF 11 E ¹	B/P	0010013743	460	
OPALIATHERM TF 11 E ¹	N	0010013744	460	
OPALIATHERM TF 14 E ¹	B/P	0010013745	524	

Consultar accesorios en página 69

(1) No incluye ventosa. Ref.: 0020045816

IVA no incluido. Precios recomendados por el fabricante salvo error tipográfico

Gama superconfort	Gas	Referencia	Euros	Página
OPALIATHERM TF 14 E ¹	N	0010013746	524	69
OPALIA F 11 E ²	B/P	ZA97LL50*	632	
OPALIA F 11 E ²	N	ZA97NL50*	632	
OPALIA F 11 E con ventosa	B/P	ZA97LLK*	674	
OPALIA F 11 E con ventosa	N	ZA97NLK*	674	
OPALIA F 14 E ²	B/P	ZB97LL50*	687	
OPALIA F 14 E ²	N	ZB97NL50*	687	
OPALIA F 14 E con ventosa	B/P	ZB97LLK*	729	
OPALIA F 14 E con ventosa	N	ZB97NLK*	729	
OPALIAFAST F 17 E ²	B/P	ZD97LL50	941	
OPALIAFAST F 17 E ²	N	ZD97NL50	941	
OPALIAFAST F 17 E con ventosa	B/P	ZD97LLK	983	
OPALIAFAST F 17 E con ventosa	N	ZD97NLK	983	

Consultar accesorios en páginas 70 -72
 (*) Hasta fin de existencias

PROXIMO LANZAMIENTO Consultar disponibilidad

Gama Slim - Estancos	Gas	Referencia	Euros	Página
OPALIATHERM F11 con ventosa horizontal	B/P	0010020414	605	73
OPALIATHERM F11 con ventosa horizontal	N	0010020415	605	
OPALIATHERM F14 con ventosa horizontal	B/P	0010020416	682	
OPALIATHERM F14 con ventosa horizontal	N	0010020417	682	
OPALIATHERM F16 con ventosa horizontal	B/P	0010020418	859	
OPALIATHERM F16 con ventosa horizontal	N	0010020419	859	

Consultar accesorios en páginas 73-74

Acumuladores de agua a gas

Acumuladores de agua a gas	Gas	Referencia	Euros	Página
SD 75 G	N*	13SDG75	691	75
SD 120 G	N*	13SDG120	818	
AQ GAS C 130 N	N*	0010014252	790	
AQ GAS C 160 N	N*	0010014253	827	
AQ GAS C 190 N	N*	0010014254	898	
AQ GAS C 220 N	N*	0010014553	954	
AQ PRO 220 G ³	N*	TN220GNK	2.001	
AQ PRO 300 G ³	N*	TN300GNK	2.692	
AQ PRO 400 G ³	N*	TN400GNK	3.481	
SECURITY SEC 150 ⁴	B/P	0010015580	2.322	
SECURITY SEC 150 ⁴	N	0010015581	2.322	
SECURITY SEC 220 ⁴	N*	0010015582**	3.349	
SECURITY SEC 300 ⁴	B/P	0010015583	3.806	
SECURITY SEC 300 ⁴	N	0010015584	3.806	
SECURITY SEC 400 ⁴	N*	0010015585**	4.628	
SECURITY SEC 600 ⁴	N*	0010015617**	6.080	
SECURITY SEC 800 ⁴	N*	0010015618**	7.628	

Consultar accesorios en página 75
 (*) Incluyen kit de transformación a B/P
 (**) Disponibles bajo pedido. Consultar disponibilidad

Guía de selección de calentadores

	OPALIA C 6	OPALIA C 11 OPALIATHERM C 11 OPALIA TF 11 OPALIATHERM TF 11 OPALIA F 11 OPALIATHERM F11	OPALIA C 14 OPALIATHERM C 14 OPALIA TF 14 OPALIATHERM TF 14 OPALIA F 14 OPALIATHERM F14	OPALIATHERM F16 OPALIAFAST F 17	OPALIATHERM TF 14 OPALIATHERM F16 OPALIAFAST F 17 + WEL*
1 Cocina (1 grifo) Hasta 1 persona	●				
1 Baño completo + Cocina Hasta 2 personas Desde 3 personas		●	○		
1 Baño completo + Aseo con ducha + Cocina Hasta 3 personas Desde 4 personas			○	●	
2 Baños completos + Aseo con ducha + Cocina Desde 4 personas				●	●

○ Confort básico solución mínima a utilizar
 ● Confort recomendado solución totalmente satisfactoria
 (*) Acumulador de 100 ó 150 L

IMPORTANTE: Para calcular las necesidades de agua caliente sanitaria de una vivienda se han tenido en cuenta los puntos de demanda existentes así como el número de personas que la habitan. Para elaborar esta guía se han considerado unas condiciones climatológicas normales con entrada de agua fría a 15° C. Asimismo, no se han tenido en cuenta casos excepcionales de baja presión de agua, aguas duras, etc.

(1) No incluye ventosa. Ref.: 0020045816
 (2) No incluye ventosa. Ref.: A2005100
 (3) Incluye cortatiro
 (4) Incluye ventosa Ref.: 0020172801 y extractor
 IVA no incluido. Precios recomendados por el fabricante salvo error tipográfico



AGUA CALIENTE SANITARIA

BOMBA DE CALOR - MAGNA AQUA

Ventajas gama Magna Aqua

- Fáciles de instalar
- No es necesario manipular refrigerante
- Instalación mural (150) o sobre suelo (300 y 150 con trípode opcional)
- Panel de control programable
- Alto rendimiento
- Consumo reducido
- Bajo nivel sonoro
- Modo vacaciones
- Modo turbo



	Etiquetado Energético ACS	Perfil	Volumen depósito (L)	Referencia	Precio (€)
Magna Aqua 300 2/C	A	L	300	0010014032	2.200
NOVEDAD Magna Aqua 150	A	M	150	0010020587	1.850

Accesorios Magna Aqua 150	Referencia	Precio (€)
NOVEDAD Kit ventilación por ventosa	0020190186	110
NOVEDAD Extensión ventilación por ventosa	0020190187	70
NOVEDAD Trípode instalación sobre suelo	0020221305	100



IVA no incluido. Precios recomendados por el fabricante salvo error tipográfico

TERMOS ELÉCTRICOS

Multiposición: mural vertical/ horizontal y sobre suelo (+ accesorio trípode)
 Resistencia envainada (seca)
 Ánodo de Mg
 Cuba de acero vitrificado
 Termostatos de seguridad
 Protección antiheladas
 Incluye: grupo de seguridad (8bar) con vaciado, antirretorno y manguitos electrolíticos
 Accesorio: percha reposición universal para una rápida y sencilla sustitución de cualquier termo mural existente



Gama confort

Regulador de dial para el ajuste de la temperatura
 3 años de garantía en la cuba sin revisión de ánodo

Modelo	Eficiencia en ACS	Perfil ACS	Potencia (kW)	Capacidad (L)	Tp. Calentamiento 65 °C (+ 50 °C)	Diámetro x Alto (mm)	Referencia	Precio (€)
E-SD 30 ES C2*	D	S	1.600	30	1 h 03 min	353x544	0010017759	164
E-SD 50 ES C2	D	M	1.600	50	1 h 42 min	440x585	0010017760	179
E-SD 80 ES C2	D	M	1.600	80	2 h 45 min	440x809	0010017761	206
E-SD 100 ES C2	D	L	1.600	100	3 h 25 min	440x955	0010017762	234
E-SD 120 ES C2	D	L	1.600	120	4 h 08 min	440x1.104	0010017763	259
E-SD 150 ES C2	D	XL	2.000	150	4 h 06 min	440x1.329	0010017764	284



Gama superconfort

Con display y control digital para el ajuste de la temperatura e indicador de fallos
 Más potencia de calentamiento
 Mayor aislamiento (+15mm)
 5 años de garantía en la cuba con revisión de ánodo anual a partir del 3º año

Modelo	Eficiencia en ACS	Perfil ACS	Potencia (kW)	Capacidad (L)	Tp. Calentamiento 65 °C (+ 50 °C)	Diámetro x Alto (mm)	Referencia	Precio (€)
E-SD 35 ES S2*	D	S	1.600	35	1 h 14 min	469X468	0010017765	214
E-SD 50 ES S2	D	M	1.600	50	1 h 42 min	469X585	0010017766	251
E-SD 80 ES S2	D	M	2.000	80	2 h 12 min	469X809	0010017767	284
E-SD 100 ES S2	D	L	2.000	100	2 h 44 min	469X955	0010017768	308
E-SD 120 ES S2	C	L	2.000	120	3 h 19 min	469X1.104	0010017769	341
E-SD 150 ES S2	C	XL	2.000	150	3 h 25 min	469X1.329	0010017770	367

Accesorios gama confort / superconfort	Referencia	Precio (€)
Percha reposición universal (10 unidades) - instalación vertical	0020213977	240
Trípode termos E-SD	0020217193	84

(*) Sólo instalación vertical
 IVA no incluido. Precios recomendados por el fabricante salvo error tipográfico



CALENTADORES DE AGUA A GAS

Gama confort



Atmosféricos · Con piloto

Potencia modulante	Eficiencia ACS	Perfil ACS	Encendido	Gas	Caudal (L/min)	Alto x ancho x fondo (mm)	Referencia	Precio (€)
NOVEDAD OPALIA C 11 Y - B	A	M	Tren de chispas	B/P	11	580x310x255	0010013961	349
	A	M		N			0010013960	
OPALIA C 11 Y/2	B	M		B/P			0010016358	222
	B	M	N	0010016359				
OPALIA C 11 YO/2 exterior	B	M	B/P	0010016360	246			

Atmosféricos · Automáticos sin piloto · Control de llama por ionización

Potencia modulante	Eficiencia ACS	Perfil ACS	Encendido	Gas	Caudal (L/min)	Alto x ancho x fondo (mm)	Referencia	Precio (€)
OPALIA C 6 E	A	XS	Electrónico (pilas)	B/P	6	573x267x194	0010011427	286
	A	XS		N			0010011426	
OPALIA C 6 EO exterior	A	XS		B/P	6	573x267x194	0010011428	282
NOVEDAD OPALIA C 11 E - B	A	M		B/P	11	580x310x255	0010013965	333
	A	M		N			0010013964	
NOVEDAD OPALIA C 11 EO - B exterior	A	M		B/P	11	580x310x255	0010013966	325
NOVEDAD OPALIA C 14 E - B	A	M	B/P	14	680x350x270	0010013968	508	
	A	M	N			0010013967		

Atmosféricos · Automáticos sin piloto (hidrogeneración) · Control de llama por ionización

Potencia modulante	Eficiencia ACS	Perfil ACS	Encendido	Gas	Caudal (L/min)	Alto x ancho x fondo (mm)	Referencia	Precio (€)
NOVEDAD OPALIA C 11 G - B	A	M	Electrónico (hidrogenerador)	B/P	11	580x310x255	0010013970	454
	A	M		N			0010013969	
NOVEDAD OPALIA C 14 G - B	A	M	N	14	680x350x270	0010013972	562	

Accesorios calentadores Atmosféricos

Kit tiro forzado 6/11/14 L

Referencia

Precio (€)

0020213343

115

Atmosféricos · Tiro forzado · Automáticos sin piloto · Control de llama por ionización

Potencia modulante	Eficiencia ACS	Perfil ACS	Encendido	Gas	Caudal (L/min)	Alto x ancho x fondo (mm)	Referencia	Precio (€)
OPALIA TF 11 E ¹	A	M	Electrónico (230 V - 50 Hz)	B/P	11	630x310x236	0010004309	450
	A	M		N			0010004308	
OPALIA TF 14 E ¹	A	L		B/P	14	703x350x248	0010004311	597
	A	L		N			0010004310	

(1) No incluye ventosa. Ref.: 0020045816

IVA no incluido. Precios recomendados por el fabricante salvo error tipográfico

Gama superconfort



Atmosféricos · Automáticos sin piloto · Control de llama por ionización

Modulantes termostáticos	Eficiencia ACS	Perfil ACS	Encendido	Gas	Caudal (L/min)	Alto x ancho x fondo (mm)	Referencia	Precio (€)	
OPALIATHERM C 11 E	A	M	Electrónico (pilas)	B/P	11	602x310x248	0010011799	403	
	A	M		N			0010011798		
OPALIATHERM C 11 EO exterior	A	M		B/P	11		602x310x248	0010011800	431
OPALIATHERM C 14 E	A	L		B/P	14		696x310x263	0010011802	564
	A	L		N				0010011801	

Atmosféricos · Tiro forzado · Automáticos sin piloto · Control de llama por ionización

Modulantes termostáticos	Eficiencia ACS	Perfil ACS	Encendido	Gas	Caudal (L/min)	Alto x ancho x fondo (mm)	Referencia	Precio (€)	
OPALIATHERM TF 11 E ¹	A	M	Electrónico (230 V - 50 Hz)	B/P	11	685x352x266	0010013743	460	
	A	M		N			0010013744		
OPALIATHERM TF 14 E ¹	B	L		B/P	14		685x352x279*	0010013745	524
	B	L		N				0010013746	

Estancos · Control de llama por ionización

Modulantes termostáticos	Eficiencia ACS	Perfil ACS	Encendido	Gas	Caudal (L/min)	Alto x ancho x fondo (mm)	Referencia	Precio (€)	
OPALIA F 11 E ² <i>Hasta fin de existencias</i>	A	M	Electrónico (230 V - 50 Hz)	B/P	11	682x352x266	ZA97LL50**	632	
	A	M		N			ZA97NL50**		
OPALIA F 11 E con ventosa <i>Hasta fin de existencias</i>	A	M		B/P	11		682x352x266	ZA97LLK**	674
	A	M		N				ZA97NLK**	
OPALIA F 14 E ² <i>Hasta fin de existencias</i>	B	L		B/P	14		682x352x266	ZB97LL50**	687
	B	L		N				ZB97NL50**	
OPALIA F 14 E con ventosa <i>Hasta fin de existencias</i>	B	L	B/P	14	682x352x266	ZB97LLK**	729		
	B	L	N			ZB97NLK**			

Estancos + START&HOT · Control de llama por ionización

Modulantes termostáticos	Eficiencia ACS	Perfil ACS	Encendido	Gas	Caudal (L/min)	Alto x ancho x fondo (mm)	Referencia	Precio (€)	
OPALIAFAST F 17 E ²	B	L	Electrónico (230 V - 50 Hz)	B/P	17	742x410x358	ZD97LL50	941	
	B	L		N			ZD97NL50		
OPALIAFAST F 17 E con ventosa	B	L		B/P	17		742x410x370*	ZD97LLK	983
	B	L		N				ZD97NLK	

★★★ s/Pr EN 13203 en la producción de agua caliente sanitaria

Accesorios gama superconfort	Referencia	Precio (€)
Sonda solar anticipadora calentadores	0020017851	10
Kit solar manual (OPALIATHERM TF 11 E/ TF 14 E/ OPALIA F 11 y F 14/ OPALIAFAST)	0020041653	112
Válvula termostática OPALIATHERM C 11 E/ C 11 EO/ C 14 E	0020020455	63

(*) Con manetas

(**) Hasta fin de existencias

(1) No incluye ventosa. Ref.: 0020045816

(2) No incluye ventosa. Ref.: A2005100

IVA no incluido. Precios recomendados por el fabricante salvo error tipográfico



Accesorios de evacuación

Calentadores tiro forzado

Ventosa Ø80mm	Referencia	Precio (€)
<p>Ventosa Ø80mm con toma de análisis para Tiro Forzado 11/ 14L</p>	0020045816	41
<p>Boquilla Ø80mm con toma de análisis para Tiro Forzado 11/ 14L</p>	0020045819	16

Calentadores estancos

Ventosa concéntrica horizontal-vertical Ø60/ 100mm	Referencia	Precio (€)
<p>Ventosa horizontal 1m Ø60/ 100mm con toma de análisis</p>	A2005100	42
<p>Prolongador 1 m Ø60/ 100mm</p>	085091D0	45
<p>Codo 90° Ø60/ 100mm</p>	085092D0	38
<p>Codo 45° Ø60/ 100mm</p>	085093D0	48
<p>Codo 90° Ø60/ 100mm con toma de análisis</p>	0020053969	36
<p>Boquilla Ø60/ 100mm con toma de análisis</p>	085095D0	36

Kit salida realizada concéntrica $\varnothing 60/100$ mm		Referencia	Precio (€)
	<p>Kit salida realizada $\varnothing 60/100$mm (boquilla con toma de análisis + prolongador 0,2 m + codo 90° + terminal horizontal 0,9m)</p>	A2010400	80
Ventosa concéntrica horizontal-vertical $\varnothing 80/125$ mm		Referencia	Precio (€)
	<p>Boquilla cambio a $\varnothing 80/125$mm con toma de análisis y sifón de recogida de condensados</p>	0020052896	75
	<p>Prolongador 1 m $\varnothing 80/125$mm</p>	08509900	58
	<p>Codo $90^\circ \varnothing 80/125$mm</p>	08510100	63
	<p>Codo $45^\circ \varnothing 80/125$mm</p>	08510200	60
	<p>Terminal horizontal $\varnothing 80/125$mm</p>	08584900	83



Ventosa doble flujo Ø80/ 80mm		Referencia	Precio (€)
	Adaptador doble flujo con toma de análisis sin sifón de recogida de condensados	A2006200*	40
	Tapa multiposición para adaptador doble flujo A2006200 ó A2007400	A2032000*	19
	Adaptador doble flujo con toma de análisis y sifón de recogida de condensados	A2007400	56
	Prolongador 1 m Ø80mm	08539000	27
	Codo 90° Ø80mm	08538700	19
	Codo 45° Ø80mm	08538800	20
Ventosa doble flujo Ø80/ 80mm		Referencia	Precio (€)
	Protector terminal anti-viento Ø80mm	A2035000	21

(*) Compatible con Tapa multiposición para adaptador doble flujo (A2032000)
 IVA no incluido. Precios recomendados por el fabricante salvo error tipográfico

Gama Slim

PRÓXIMO LANZAMIENTO
Consultar disponibilidad

- Confort sin restricciones en el mínimo espacio: calentadores termostáticos de perfil reducido
- Añadida fiabilidad de la tecnología estanca: 29 funciones de control y seguridad monitorizan el correcto funcionamiento en todo momento
- Protección IPX5: protección contra el agua/ ambientes húmedos.
- Atractivo diseño: panel de control LED táctil antirrayaduras
- Mayores niveles de ahorro y gran estabilidad en la temperatura: intercambiador de calor alta eficiencia, ventilador modulante DC y válvula de gas controladas por microordenador integrado.
- Alta modulación (1:4): confort inigualable de ACS incluso en caudales reducidos



Estancos Slim

Incluyen Ventosa horizontal 0,75m Ø60/ 100mm Slim con toma de análisis. Ref.: 0020199379

Modulantes termostáticos	Eficiencia ACS	Perfil ACS	Encendido	Gas	Caudal (L/min)	Alto x ancho x fondo (mm)	Referencia	Precio (€)
OPALIATHERM F11	A	M	Electrónico (230 V - 50 Hz)	B/P	11	600x385x183	0010020414	605
	A	M		N			0010020415	
OPALIATHERM F14	A	M		B/P	14	600x385x183	0010020416	682
	A	M		N			0010020417	
OPALIATHERM F16	B	XL		B/P	16	600x410x186	0010020418	859
	B	XL		N			0010020419	

Accesorios de evacuación Calentadores Slim

Ventosa concéntrica horizontal-vertical Ø60/ 100mm Slim	Referencia	Precio (€)
Ventosa horizontal conexión chimea colectiva Ø60/ 100mm Slim con codo de registro (B33)	0020199385	72
Ventosa horizontal conexión chimea colectiva Ø60/ 100mm Slim con toma de análisis	0020199059	62
Ventosa horizontal telescópica 0,5-0,7m Ø60/ 100mm Slim con toma de análisis	0020199382	71
Ventosa horizontal 0,75m Ø60/ 100mm Slim con toma de análisis	0020199379	41
Ventosa horizontal 1m Ø60/ 100mm Slim con toma de análisis	0020199380	43
Prolongador 0,2m Ø60/ 100mm Slim	0020199395	28
Boquilla Ø60/ 100mm Slim con toma de análisis	0020199400	36
Prolongador 0,4m Ø60/ 100mm Slim	0020221355	36
Prolongador 0,5m Ø60/ 100mm Slim	0020199396	28
Prolongador telescópico 0,5-0,8m Ø60/ 100mm Slim	0020199401	62
Prolongador 1m Ø60/ 100mm Slim	0020199397	32
Prolongador 1,5m Ø60/ 100mm Slim	0020199398	45
Prolongador 2m Ø60/ 100mm Slim	0020199399	57
Codo 30° Ø60/ 100mm Slim	0020221356	51
Codo 45° Ø60/ 100mm Slim	0020199404	39
Codo 90° Ø60/ 100mm Slim	0020199402	29
Codo 90° Ø60/ 100mm Slim con toma de análisis	0020199403	34
Codo 90° Ø60/ 100mm Slim con registro	0020199405	43
Prolongador telescópico curvado 0,3-0,4m Ø60/ 100mm Slim	0020199407	65



Terminal tejado negro Ø60/ 100mm Slim	0020199373	44
Terminal tejado rojo Ø60/ 100mm Slim	0020199374	47
Terminal horizontal 0,9m Ø60/ 100mm Slim	0020199381	36
Registro horizontal Ø60/ 100mm Slim	0020199408	36
Embellecedor exterior Ø100mm Slim	0020199410	8
Abrazadera Ø100mm Slim (5 unidades)	0020199406	36
Colector condensados Ø60/ 100mm Slim con sifón	0020199409	78
Ventosa concéntrica horizontal-vertical Ø80/ 125mm Slim	Referencia	Precio (€)
Ventosa horizontal 1m Ø80/ 125mm Slim sin toma de análisis	0020199383	134
Prolongador 0,5m Ø80/ 125mm Slim	0020199411	35
Prolongador 1m Ø80/ 125mm Slim	0020199412	42
Prolongador 2m Ø80/ 125mm Slim	0020199413	63
Codo 87° Ø80/ 125mm Slim	0020199414	43
Codo 45° Ø80/ 125mm Slim	0020199416	53
T o codo de registro 87° Ø80/ 125mm Slim	0020199417	137
Kit conexión chimenea Ø80/ 125mm Slim	0020199387	221
Manguito Ø80/ 125mm Slim	0020199420	37
Terminal tejado negro Ø80/ 125mm Slim	0020199375	63
Terminal tejado rojo Ø80/ 125mm Slim	0020199376	65
Registro horizontal Ø80/ 125mm Slim	0020199419	73
Remate tejado plano Ø125mm Slim	0020199443	31
Remate negro tejado inclinado (ajustable 25-50°) Ø125mm Slim	0020199439	39
Remate rojo tejado inclinado (ajustable 25-50°) Ø125mm Slim	0020199440	42
Embellecedor rojo tejado inclinado (ajustable 25-50°) Ø125mm Slim	0020199441	71
Embellecedor negro tejado inclinado (ajustable 25-50°) Ø125mm Slim	0020199442	71
Abrazadera Ø125mm Slim (5 unidades)	0020199418	51
Boquilla cambio/ colector condensados con sifón Ø80/ 125mm Slim y toma de análisis	0020202466	83
Ventosa concéntrica horizontal-vertical Ø80/ 80mm Slim	Referencia	Precio (€)
Adaptador doble flujo Ø80mm Slim	0020221354	43
Boquilla Ø80mm Slim sin toma de análisis	0020199390	38
Prolongador 0,5m Ø80mm Slim	0020199423	31
Prolongador 1m Ø80mm Slim	0020199424	36
Prolongador 2m Ø80mm Slim	0020199425	53
Protector terminal anti-viento Ø80mm Slim	0020199426	26
Codo 45° Ø80mm Slim	0020199427	31
Codo 87° Ø80mm Slim	0020199429	26
Codo 87° Ø80mm Slim con toma de análisis	0020199430	30
Manguito Ø80mm	0020199431	36
Registro horizontal Ø80mm Slim	0020199432	47
Embededor interior Ø80mm Slim	0020199433	32
Codo 87° Ø80mm Slim con soporte	0020199435	52
Terminal chimenea PP Ø80mm Slim	0020199422	37
Terminal horizontal Ø80mm Slim	0020199438	45
Protector terminal anti-pajaros Ø80mm Slim	0020199444	83
Abrazadera Ø80mm Slim (5 unidades)	0020199436	44
Espaciador chimenea 30x 30cm Ø80mm Slim (7 unidades)	0020199434	36
Colector condensados Ø80mm Slim con sifón	0020199437	67



ACUMULADORES DE AGUA A GAS

Incluyen válvula de seguridad

Atmosféricos

RITE 2013: sólo en salas de calderas

Domésticos murales	Eficiencia ACS	Perfil ACS	Gas	Potencia (kW)	Capacidad (L)	Referencia	Precio (€)
SD 75 G	B	M	N*	5,2	77	13SDG75	691
SD 120 G	B	L	N*	7,0	115	13SDG120	818

Domésticos de suelo	Eficiencia ACS	Perfil ACS	Gas	Potencia (kW)	Capacidad (L)	Referencia	Precio (€)
AQ GAS C 130 N	B	L	N*	6,3	130	0010014252	790
AQ GAS C 160 N	B	L	N*	7,3	160	0010014253	827
AQ GAS C 190 N	B	XL	N*	8,2	188	0010014254	898
AQ GAS C 220 N	B	XXL	N*	8,6	220	0010014553	954

Terciario/industrial (alta potencia)	Eficiencia ACS	Perfil ACS	Gas	Potencia (kW)	Capacidad (L)	Referencia	Precio (€)
AQ PRO 220 G ¹	C	XXL	N*	34	220	TN220GNK	2.001
AQ PRO 300 G ¹	C	XXL		44	300	TN300GNK	2.692
AQ PRO 400 G ¹	C	XXL		44	400	TN400GNK	3.481

Estancos

Sin piloto Doméstico de suelo	Eficiencia ACS	Perfil ACS	Gas	Potencia (kW)	Capacidad (L)	Referencia	Precio (€)
SECURITY SEC 150 ²	B	XL	B/P N	18	145	0010015580 0010015581	2.322
SECURITY SEC 220 ²	B	XXL	N*	25	220	0010015582*	3.349

Sin piloto Terciario/industrial de suelo	Eficiencia ACS	Perfil ACS	Gas	Potencia (kW)	Capacidad (L)	Referencia	Precio (€)
SECURITY SEC 300 ²	B	XXL	B/P N	29	300	0010015583 0010015584	3.806
SECURITY SEC 400 ²	B	XXL	N*	29	390	0010015585*	4.628
SECURITY SEC 600 ²	C	XXL	N*	31	580	0010015617*	6.080
SECURITY SEC 800 ²	B	XXL	N*	31	740	0010015618*	7.628

(*) Incluyen kit de transformación a B/P

(**) Disponible bajo pedido. Consultar disponibilidad

Accesorios de evacuación acumuladores Security SEC	Referencia	Precio (€)
Kit coaxial horizontal 60/100	0020172801	73
Kit coaxial vertical 60/100	0020172798	161
Prolongación coaxial 1.000 mm 60/100	0020172799	66
Prolongación coaxial 500 mm 60/100	0020172800	55
Kit doble flujo horizontal 80/80	0020172797	134
Prolongación doble flujo 500 mm 80/80	53AIPR805	30
Curva de 90° para kit coaxial 60/100	0020172796	57
Curva de 45° para kit coaxial 60/100	0020172795	57
Curva de 90° para doble flujo 80/80	53AICV809	30
Curva de 45° para doble flujo 80/80	53AICV804	30
Te 80/80/80 con salida condensados	531380SC	25

(1) Incluye cortatiro.

(2) Incluye ventosa Ref.: 0020172801 y extractor

IVA no incluido. Precios recomendados por el fabricante salvo error tipográfico



Energía solar





Saunier Duval
Siempre a tu lado

Energía solar

Suelo radiante

Aire acondicionado

Tuberías plásticas

ENERGÍA SOLAR

Vivienda unifamiliar

HELIOBLOCK (sistema compacto)

HELIOSET (sistema de drenaje automático y presurizado)

Vivienda colectiva

HELIOCONCEPT (sistema presurizado)

Depósitos y acumuladores

vivienda unifamiliar y colectiva





Guía rápida

Vivienda unifamiliar. HELIOBLOCK

Equipos compactos		Etiquetado energético depósitos	Referencia	Euros	Página
HELIOBLOCK 150 instalación en tejado plano		C	0010017115	1.080	83
HELIOBLOCK 200 instalación en tejado plano		C	0010017116	1.100	
HELIOBLOCK 300 instalación en tejado plano		C	0010017117	1.650	
HELIOBLOCK 150 instalación en tejado inclinado		C	0010017118	1.075	
HELIOBLOCK 200 instalación en tejado inclinado		C	0010017119	1.150	
HELIOBLOCK 300 instalación en tejado inclinado		C	0010017120	1.650	
ACCESORIOS					
Resistencia eléctrica 2 kW de emergencia			0020184803	100	
Resistencia eléctrica 3 kW de emergencia			0020184804	100	

Vivienda unifamiliar. HELIOSET



Ahora también presurizado

Acumulador con Grupo Hidráulico para Drenaje Automático		Etiquetado energético depósitos	Referencia	Euros	Página
Acumulador 150L con Grupo Hidráulico - Drenaje Automático		B	0010019817	1.230	86
Acumulador 250L con Grupo Hidráulico - Drenaje Automático		B	0010019818	1.330	
Acumulador 250L/2 con Grupo Hidráulico - Drenaje Automático		B	0010019819	1.480	
Acumulador 350L con Grupo Hidráulico - Drenaje Automático		B	0010019820	1.630	

Acumulador con Grupo Hidráulico para Presurizado		Etiquetado energético depósitos	Referencia	Euros	Página
Acumulador 150L con Grupo Hidráulico - Presurizado		B	0010019821	1.320	86
Acumulador 250L con Grupo Hidráulico - Presurizado		B	0010019822	1.420	
Acumulador 250L/2 con Grupo Hidráulico - Presurizado		B	0010019823	1.570	
Acumulador 350L con Grupo Hidráulico - Presurizado		B	0010019824	1.720	

Panel Horizontal + Conexión para Drenaje Automático	Referencia	Euros	Página
1 Panel +conexión SRD 2.3 H - Drenaje Automático /Tejado Plano	0010019825	600	86
2 Paneles superpuestos + conexión SRD 2.3 H - Drenaje Automático /Tejado Inclinado	0010019826	1.170	

Panel Vertical + Conexión para Drenaje Automático	Referencia	Euros	Página
1Panel + conexión SRD 2.3 V - Drenaje Automático /Tejado Plano, Inclinado e Integrado	0010019827	620	86
2 Paneles + conexión SRD 2.3 V - Drenaje Automático /Tejado Plano e Integrado	0010019828	1.220	
3 Paneles + conexión SRD 2.3 V - Drenaje Automático /Tejado Plano	0010019829	1.820	
2 Paneles + conexión SRD 2.3 V - Drenaje Automático /Tejado Inclinado	0010019830	1.220	
3 Paneles + conexión SRD 2.3 V - Drenaje Automático /Tejado Inclinado	0010019831	1.820	

Panel Horizontal + Conexión para Presurizado	Referencia	Euros	Página
1 Panel + conexión SRH 2.3 - Presurizado/Tejado Plano e Inclinado	0010019832	640	86
2 Paneles + conexión en línea SRH 2.3 - Presurizado/Tejado Plano	0010019833	1.275	
3 Paneles + conexión en línea SRH 2.3 - Presurizado/Tejado Plano	0010019834	1.910	
2 Paneles + conexión en línea SRH 2.3 - Presurizado/Tejado Inclinado	0010019835	1.275	
3 Paneles + conexión en línea SRH 2.3 - Presurizado/Tejado Inclinado	0010019836	1.910	

Panel Vertical + Conexión para Presurizado	Referencia	Euros	Página
1 Panel + conexión SRV 2.3 - Presurizado/Tejado Plano ,Inclinado e Integrado	0010019842	600	86
2 Paneles + conexión SRV 2.3 - Presurizado /Tejado Plano e Integrado	0010019843	1.195	
3 Paneles + conexión SRV 2.3 - Presurizado /Tejado Plano	0010019844	1.790	
2 Paneles + conexión SRV 2.3 - Presurizado /Tejado Inclinado	0010019845	1.195	
3 Paneles + conexión SRV 2.3 - Presurizado /Tejado Inclinado	0010019846	1.790	

Soportes para Tejado Plano con Panel Horizontal	Referencia	Euros	Página
Soporte Tejado Plano - 1 Panel Horizontal	0010019847	195	87
Soporte Tejado Plano - 2 Paneles Horizontales	0010019848	305	
Soporte Tejado Plano - 3 Paneles Horizontales	0010019849	415	
Soportes para Tejado Plano con Panel Vertical	Referencia	Euros	Página
Soporte Tejado Plano - 1 Panel Vertical	0010019850	220	87
Soporte Tejado Plano - 2 Paneles Verticales	0010019851	340	
Soporte Tejado Plano - 3 Paneles Verticales	0010019852	460	
Soportes para Tejado Inclinado - Teja Plana	Referencia	Euros	Página
Soporte Teja Plana - 1 Panel Horizontal o Vertical - 4 und.	0020059924	80	87
Soport. Tejado Teja Plana - 2 Paneles Horizontales	0020070834	130	
Soport. Tejado Teja Plana - 3 Paneles Horizontales	0020097430	180	
Soportes para Tejado Inclinado - Teja Árabe	Referencia	Euros	Página
Soporte Teja Árabe - 1 Panel Horizontal o Vertical - 4 und.	0020059926	75	87
Soport. Tejado Teja Árabe - 2 Paneles Horizontales	0020070833	125	
Soport. Tejado Teja Árabe - 3 Paneles Horizontales	0020097429	175	
Soportes para Tejado Inclinado - Montaje Universal	Referencia	Euros	Página
Soporte Universal - 1 Panel Horizontal o Vertical - 4 und.	0020059928	60	87
Anclajes Universales - 2 Paneles Horizontales	0020097431	110	
Anclajes Universales - 3 Paneles Horizontales	0020097432	160	
Soportes para Tejado Integrado	Referencia	Euros	Página
Kit Integración en Tejado - 1 Panel Vertical	0020059940	460	87
Kit Integración en Tejado - 2 Paneles Verticales	0020059942	600	
ACCESORIOS	Referencia	Euros	Página
Resist. eléctrica de emergencia - 2,5 kw	0020204488	400	90
Bomba adicional para 12m - Drenaje Automático	0020204490	240	
Vaso de drenaje solar para drenaje automático hasta 16m	0020012269	410	
Equipo de llenado para acumulador Helioset	0020204492	65	
Cable activación prot. Legionella o protecc. (Leg/by)	0020183368	10	
Tubería flexible con aislamiento Helioset 10 m para drenaje automático	0020136746	200	
Tubería flexible con aislamiento Helioset 20 m para drenaje automático	0020136747	400	
Tubería flexible con aislamiento Helioset (15 m / DN 16) para presurizado	0020020412	390	
Tubería flexible con aislamiento Helioset (15 m / DN 20) para presurizado	0020020411	490	
Líquido solar 10 litros	0020020440	40	
Líquido solar 20 litros	0020020406	70	
Vaso pre-expansión 5l	0020020389	60	
Vaso expansión 18l	0020020384	70	
Vaso expansión 35l	0020020386	120	
Vaso expansión 50l	0020020387	210	
Vaso expansión 80l	0020020388	280	
Abrazaderas para tubo flexible	0020020453	15	
Sonda de temperatura standard (captador)	0020004239	20	
Sonda de temperatura standard (acumulador)	0020004238	20	



Vivienda colectiva. HELIOCONCEPT

Paneles Solares	Referencia	Euros	Página
Captador Solar SRV 2.3	0010008905	560	91
Captador Solar SRH 2.3	0010008906	600	
Captador Solar SCV 2.3	0010015519	490	

Soporte Terraza - Tipo 2 - Panel Horizontal - 20°/30°/40°/45°	Referencia	Euros	Página
Soporte Tejado Plano 1 Cap. SRH (LC)	0020107464	205	92
Soporte Tejado Plano 2 Cap. SRH (LC)	0020107465	335	
Soporte Tejado Plano 3 Cap. SRH (LC)	0020107466	465	
Soporte Tejado Plano 4 Cap. SRH (LC)	0020107467	595	
Soporte Tejado Plano 5 Cap. SRH (LC)	0020107468	725	
Soporte Tejado Plano 6 Cap. SRH (LC)	0020107469	855	

Soporte Terraza - Panel Horizontal - 30°/45°/60° (Ajustable otros ángulos)	Referencia	Euros	Página
Soporte Tejado Plano 1 Cap. SRH	0020153537	265	92
Soporte Tejado Plano 2 Cap. SRH	0020153538	410	
Soporte Tejado Plano 3 Cap. SRH	0020153539	555	
Soporte Tejado Plano 4 Cap. SRH	0020153540	700	
Soporte Tejado Plano 5 Cap. SRH	0020153541	845	
Soporte Tejado Plano 6 Cap. SRH	0020153542	990	

Soporte Terraza Tipo 2 - Panel Vertical - 20°/30°/40°/45°	Referencia	Euros	Página
Soporte Tejado Plano 1 Cap. SRV/SCV (LC)	0020107451	200	92
Soporte Tejado Plano 2 Cap. SRV/SCV (LC)	0020107452	325	
Soporte Tejado Plano 3 Cap. SRV/SCV (LC)	0020107453	450	
Soporte Tejado Plano 4 Cap. SRV/SCV (LC)	0020107454	575	
Soporte Tejado Plano 5 Cap. SRV/SCV (LC)	0020107455	700	
Soporte Tejado Plano 6 Cap. SRV/SCV (LC)	0020107456	825	
Soporte Tejado Plano 7 Cap. SRV/SCV (LC)	0020107457	950	
Soporte Tejado Plano 8 Cap. SRV/SCV (LC)	0020107458	1.075	
Soporte Tejado Plano 9 Cap. SRV/SCV (LC)	0020107459	1.200	
Soporte Tejado Plano 10 Cap. SRV/SCV (LC)	0020107460	1.325	
Soporte Tejado Plano 11 Cap. SRV/SCV (LC)	0020107461	1.450	
Soporte Tejado Plano 12 Cap. SRV/SCV (LC)	0020107462	1.575	

Soporte Terraza - Panel Vertical - 30°/45°/60° (Ajustable otros ángulos)	Referencia	Euros	Página
Soporte Tejado Plano 1 Cap. SRV/SCV	0020153463	290	92
Soporte Tejado Plano 2 Cap. SRV/SCV	0020153464	445	
Soporte Tejado Plano 3 Cap. SRV/SCV	0020153465	600	
Soporte Tejado Plano 4 Cap. SRV/SCV	0020153466	755	
Soporte Tejado Plano 5 Cap. SRV/SCV	0020153467	910	
Soporte Tejado Plano 6 Cap. SRV/SCV	0020153468	1.065	

Soporte Tejado Inclinado Teja Árabe - Panel Horizontal o Vertical	Referencia	Euros	Página
Soporte Tejado Inclinado tipo Arabe 1 Cap. SRV/SCV/SRH	0020153487	145	92
Soporte Tejado Inclinado tipo Arabe 1 Cap. SRV/SCV/SRH	0020153488	255	
Soporte Tejado Inclinado tipo Arabe 1 Cap. SRV/SCV/SRH	0020153489	365	
Soporte Tejado Inclinado tipo Arabe 1 Cap. SRV/SCV/SRH	0020153490	475	
Soporte Tejado Inclinado tipo Arabe 1 Cap. SRV/SCV/SRH	0020153491	585	
Soporte Tejado Inclinado tipo Arabe 1 Cap. SRV/SCV/SRH	0020153492	695	

Soporte Tejado Inclinado Teja Plana - Panel Horizontal o Vertical	Referencia	Euros	Página
Soporte Tejado Inclinado tipo Plana 1 Cap. SRV/SCV/SRH	0020153501	150	92
Soporte Tejado Inclinado tipo Plana 1 Cap. SRV/SCV/SRH	0020153502	265	
Soporte Tejado Inclinado tipo Plana 1 Cap. SRV/SCV/SRH	0020153503	380	
Soporte Tejado Inclinado tipo Plana 1 Cap. SRV/SCV/SRH	0020153504	495	
Soporte Tejado Inclinado tipo Plana 1 Cap. SRV/SCV/SRH	0020153505	610	
Soporte Tejado Inclinado tipo Plana 1 Cap. SRV/SCV/SRH	0020153506	725	

IVA no incluido. Precios recomendados por el fabricante salvo error tipográfico

Soporte Tejado Inclinado Montaje Universal - Panel Horizontal o Vertical	Referencia	Euros	Página
Soporte Tejado Inclinado Montaje Universal 1 Cap. SRV/SCV/SRH	0020153513	130	92
Soporte Tejado Inclinado Montaje Universal 2 Cap. SRV/SCV/SRH	0020153514	225	
Soporte Tejado Inclinado Montaje Universal 3 Cap. SRV/SCV/SRH	0020153515	320	
Soporte Tejado Inclinado Montaje Universal 4 Cap. SRV/SCV/SRH	0020153516	415	
Soporte Tejado Inclinado Montaje Universal 5 Cap. SRV/SCV/SRH	0020153517	510	
Soporte Tejado Inclinado Montaje Universal 6 Cap. SRV/SCV/SRH	0020153518	605	

Soporte Tejado Montaje Integrado - 22° A 75° - Panel Horizontal o Vertical	Referencia	Euros	Página
Soporte Integrado en Tejado 1 Cap. SRV/SCV	0020153525	530	92
Soporte Integrado en Tejado 2 Cap. SRV/SCV	0020153526	705	

Componentes Hidráulicos	Referencia	Euros	Página
GHSC 50 hasta 50 m ² (Hasta fin de existencias)	0020150219	1.490	93
NOVEDAD GHS 70 para Instalaciones hasta 70 m ² de Captador	0020193191	480	
Soporte vaso de expansion para GHS 70	0020173593	45	
Set de conexiones para GHS 70 G3/4, 22/1	0020193232	25	
Limitador de temperatura 99°C / Seguridad	0020193249	30	
Limitador de Presión de ACS - Seguridad 20/27	0010019753	30	
Vaso Pre-Expansión 5L	0020020389	60	
Vaso Expansión 18L	0020020384	70	
Vaso Expansión 35L	0020020386	120	
Vaso Expansión 25L	0020020385	80	
Vaso Expansión 50L	0020020387	210	
Vaso Expansión 80L	0020020388	280	
Conex. E/S + Manual - SRH/SRV/SCV	0020146973	70	
Conexión Captadores Tejado Plano - SRH/SRV/SCV	0020059889	35	
Conexión Captadores Tejado Inclinado - SRH/SRV/SCV	0020055217	35	
Conex. E/S + Manual (LC) - SRH/SRV/SCV	0020099724	40	
Conex entre Capt. Tubos Cortos (LC)	0020099725	35	

Gestión	Referencia	Euros	Página
NOVEDAD Heliocontrol	0020203649	230	93
Sonda de temperatura standard (captador)	0020004239	20	
Sonda de temperatura standard (acumulador)	0020004238	20	

Otros Componentes	Referencia	Euros	Página
Líquido solar 10 litros	0020020440	40	93
Líquido solar 20 litros	0020020406	70	
Purgador solar automático	0020020394	40	

DEPÓSITOS Y ACUMULADORES. Vivienda unifamiliar

Depósitos Individuales Vitrificados	Etiquetado energético depósitos	Referencia	Euros	Página
WE 75 ME	C	0010015979	420	94
WE 100 ME	C	0010015980	475	
WE 150 ME	C	0010015981	600	
Trípode para suelo con depósitos WE		0020174086	95	
Grupo de seguridad 10 bares		0020174070	61	
Sensor WEL		0020174087	16	
Cable 5 metros sensor WEL		0020174071	23	
FE 120 BM	B	0010015956	520	
FE 150 BM	B	0010015957	550	
FE 200 BM	B	0010015958	620	
FE 300 SC	C	0010002852	1.330	
FE 300 S	C	0010002850	1.190	
FE 400 S	C	0010002851	1.390	
FE 500 S	C	0010002860	1.570	
Resistencia Eléctrica 3 KW FE		0020061852	400	

Acumulador Acero Negro	Etiquetado energético depósitos	Referencia	Euros	Página
BDLN 200	B	0010009452	660	94
BDLN 370	C	0010009453	970	

IVA no incluido. Precios recomendados por el fabricante salvo error tipográfico



DEPÓSITOS Y ACUMULADORES. Vivienda colectiva

Depósito Colectivo Vitrificado con Intercambiador solar para ACS		Etiquetado energético depósitos	Referencia	Euros	Página
BDLE S/750		B	0010004070	2.620	95
BDLE S/1000		C	0010004071	3.370	
BDLE S/1500		C	0010004082	6.330	
BDLE S/1500/B		C	0010013548	5.040	
BDLE S/2000		C	0010004083	6.410	
BDLE S/2500		C	0010004084	8.340	

Depósito Colectivo Vitrificado para ACS		Etiquetado energético depósitos	Referencia	Euros	Página
BDLE 750		B	0010004060	2.120	95
BDLE 1000		C	0010004061	2.760	
BDLE 1500		C	0010004062	4.160	
BDLE 2000		C	0010004063	4.260	
BDLE 2500		C	0010004064	5.100	
BDLE 3000		C	0010004065	5.540	
BDLE 3500		C	0010004066	6.390	
BDLE 4000		D	0010004067	6.660	

Depósito Colectivo Acero Negro con Intercambiador Solar		Etiquetado energético depósitos	Referencia	Euros	Página
BDLN S/600		C	0010009026	1.440	95
BDLN S/800		C	0010009027	2.270	
BDLN S/1000		C	0010009028	2.470	
BDLN S/1500		C	0010009029	3.120	
BDLN S/2000		C	0010009030	3.440	
BDLN S/2500		C	0010009031	4.440	

Depósito Colectivo Acero Negro		Etiquetado energético depósitos	Referencia	Euros	Página
BDLN 600		C	0010004089	1.150	95
BDLN 800		C	0010004090	1.820	
BDLN 1000		C	0010004091	1.950	
BDLN 1500		C	0010004092	2.560	
BDLN 2000		C	0010004093	2.880	
BDLN 2500		C	0010004094	3.570	
BDLN 3000		C	0010004095	3.930	
BDLN 3500		C	0010004096	4.080	
BDLN 4000		D	0010004097	4.770	

Forros para Depósitos Colectivos	Referencia	Euros	Página
Forro Protector Interior 1500	0020065485	350	95
Forro Protector Interior 2000	0020065486	410	
Forro Protector Interior 2500	0020070660	440	
Forro Protector Interior 3000	0020036482	470	
Forro Protector Interior 3500	0020065488	530	
Forro Protector Interior 4000	0020065489	620	
Forro Protector Exterior 1500	0020045145	410	
Forro Protector Exterior 2000	0020045146	440	
Forro Protector Exterior 2500	0020045147	500	
Forro Protector Exterior 3000	0020045148	560	
Forro Protector Exterior 3500	0020045149	590	
Forro Protector Exterior 4000	0020045150	660	

ENERGÍA SOLAR

HELIOBLOCK

Equipos compactos termosifónicos

- Depósito vitrificado
- Circuito cerrado

Todos los Helioblock/2 incluyen:

- Soportes para tejado plano o inclinado a elegir
- Todos los accesorios hidráulicos: válvulas de seguridad, llaves de corte, purgador automático y resto de accesorios para la conexión

No incluye:

- Líquido solar (ver página 83)



Inclinación mínima del panel: 25°

	Tipo de instalación	Nº captadores	Etiquetado energético Depósitos	Capacidad (L)	Referencia	Precio (€)
HELIOBLOCK 150	Tejado plano	1	C	150	0010017115	1.080
HELIOBLOCK 200		1	C	200	0010017116	1.100
HELIOBLOCK 300		2	C	300	0010017117	1.650
HELIOBLOCK 150	Tejado inclinado	1	C	150	0010017118	1.075
HELIOBLOCK 200		1	C	200	0010017119	1.150
HELIOBLOCK 300		2	C	300	0010017120	1.650

Accesorios	Referencia	Precio (€)
Resistencia eléctrica de 2 kW	0020184803	100
Resistencia eléctrica de 3 kW	0020184804	100



IVA no incluido. Precios recomendados por el fabricante salvo error tipográfico



HELIOSET

NOVEDAD Ahora también presurizado

Pack solar Helioset con sistema de drenaje automático o presurizado para instalaciones individuales de ACS



Tabla de selección de Helioset en función de la zona geográfica CTE y del número de dormitorios de la vivienda

Zona geográfica CTE	1				2				3				4				5			
Nº de dormitorios	2	4	6	9	2	4	6	9	2	4	6	9	2	4	6	9	2	4	6	9
HELIOSET 150	x	x			x	x	x		x				x				x			
HELIOSET 250			x	x				x		x	x	x		x	x			x	x	
HELIOSET 350																x				x
Nº de captadores	1	1	2	2	1	1	1	2	1	2	2	2	1	2	2	3	1	2	2	3

Se han tomado como bases del cálculo un consumo de ACS de 30 litros por persona y día según el código técnico, se han tenido en cuenta las pérdidas por acumulación y distribución y una inclinación de captadores a 45% así como orientación sur.

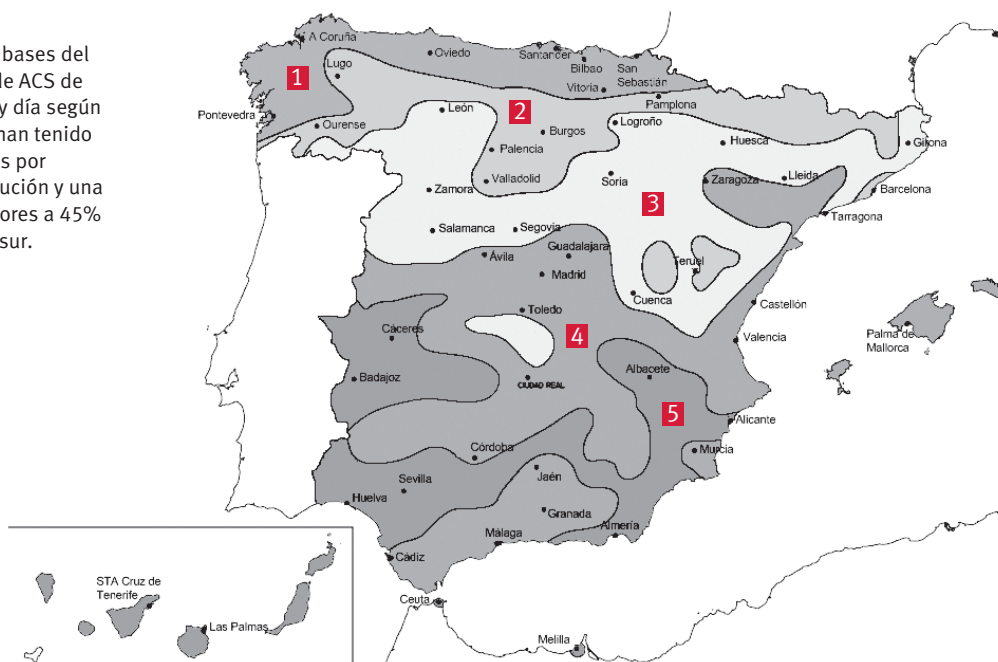



Acumulador + Grupo Hidráulico

Drenaje Automático	Horizontal	Captadores		Soporte		TOTAL	150	250	250-2C	350
	Nº Captadores	Referencia	Precio	Referencia	Precio		0010019817	0010019818	0010019819	0010019820
Tejado Plano	1	0010019825	600	0010019847	195	795	2.025	2.125	2.275	
Tejado Inclinado*	1	0010019825	600	0020059928	60	660	1.890	1.990	2.140	
Tejado Integrado	1									
Tejado Plano	2	0010019826	1.170	0010019848	305	1.475		2.805	2.955	3.105
Tejado Inclinado*	2	0010019826	1.170	0020097431	110	1.280		2.610	2.760	2.910
Tejado Integrado	2									
Tejado Plano	3									
Tejado Inclinado*	3									
Tejado Integrado	3									

Acumulador + Grupo Hidráulico

Drenaje Automático	Vertical	Captadores		Soporte		TOTAL	150	250	250-2C	350
	Nº Captadores	Referencia	Precio	Referencia	Precio		0010019817	0010019818	0010019819	0010019820
Tejado Plano	1	0010019827	620	0010019850	220	840	2.070	2.170	2.320	
Tejado Inclinado*	1	0010019827	620	0020059928	60	680	1.910	2.010	2.160	
Tejado Integrado	1	0010019827	620	0020059940	460	1.080	2.310	2.410	2.560	
Tejado Plano	2	0010019828	1.220	0010019851	340	1.560		2.890	3.040	3.190
Tejado Inclinado*	2	0010019830	1.220	0020097431	110	1.330		2.660	2.810	2.960
Tejado Integrado	2	0010019828	1.220	0020059942	600	1.820		3.150	3.300	3.450
Tejado Plano	3	0010019829	1.820	0010019852	460	2.280				3.910
Tejado Inclinado*	3	0010019831	1.820	0020097432	160	1.980				3.610
Tejado Integrado	3									



Acumulador + Grupo Hidráulico

Presurizado	Horizontal	Captadores		Soporte		TOTAL	150	250	250-2C	350
	Nº Captadores	Referencia	Precio	Referencia	Precio		0010019821	0010019822	0010019823	0010019824
Tejado Plano	1	0010019832	640	0010019847	195	835	2.155	2.255	2.405	
Tejado Inclinado*	1	0010019832	640	0020059928	60	700	2.020	2.120	2.270	
Tejado Integrado	1									
Tejado Plano	2	0010019833	1.275	0010019848	305	1.580		3.000	3.150	3.300
Tejado Inclinado*	2	0010019835	1.275	0020097431	110	1.385		2.805	2.955	3.105
Tejado Integrado	2									
Tejado Plano	3	0010019834	1.910	0010019849	415	2.325				4.045
Tejado Inclinado*	3	0010019836	1.910	0020097432	160	2.070				3.790
Tejado Integrado	3									

Acumulador + Grupo Hidráulico

Presurizado	Vertical	Captadores		Soporte		TOTAL	150	250	250-2C	350
	Nº Captadores	Referencia	Precio	Referencia	Precio		0010019821	0010019822	0010019823	0010019824
Tejado Plano	1	0010019842	600	0010019850	220	820	2.140	2.240	2.390	
Tejado Inclinado*	1	0010019842	600	0020059928	60	660	1.980	2.080	2.230	
Tejado Integrado	1	0010019842	600	0020059940	460	1.060	2.380	2.480	2.630	
Tejado Plano	2	0010019843	1.195	0010019851	340	1.535		2.955	3.105	3.255
Tejado Inclinado*	2	0010019845	1.195	0020097431	110	1.305		2.725	2.875	3.025
Tejado Integrado	2	0010019843	1.195	0020059942	600	1.795		3.215	3.365	3.515
Tejado Plano	3	0010019844	1.790	0010019852	460	2.250				3.970
Tejado Inclinado*	3	0010019846	1.790	0020097432	160	1.950				3.670
Tejado Integrado	3									

Precios en euros

(*) Referencias para montaje universal. En páginas siguientes se muestran para teja árabe y teja plana.

IVA no incluido. Precios recomendados por el fabricante salvo error tipográfico



Configuración del Helioset

1. Elija entre un sistema de drenaje automático o presurizado.
2. Elija el volumen del acumulador y el número de paneles: Utilice la tabla de selección del Helioset en función de la zona geográfica CTE y del número de dormitorios de la vivienda.
3. En función del tipo de montaje seleccione el captador y el soporte adecuado.
4. Añada el líquido solar y/o accesorios necesarios.

Acumulador con grupo hidráulico

Para Drenaje Automático

		Etiquetado energético Depósitos	Precio (€)
0010019817	Acumulador 150L y GH para Drenaje Automático	B	1.230
0010019818	Acumulador 250L y GH para Drenaje Automático	B	1.330
0010019819	Acumulador 250L/2 y GH para Drenaje Automático	B	1.480
0010019820	Acumulador 350L y GH para Drenaje Automático	B	1.630

Para Presurizado

		Etiquetado energético Depósitos	Precio (€)
0010019821	Acumulador 150L y GH para Presurizado	B	1.320
0010019822	Acumulador 250L y GH para Presurizado	B	1.420
0010019823	Acumulador 250L/2 y GH para Presurizado	B	1.570
0010019824	Acumulador 350L y GH para Presurizado	B	1.720

Paneles con conexiones hidráulicas

	Tipo	Instalación	Número de captadores	Referencia	Precio(€)
Drenaje automático	Horizontal	Tejado plano	1	0010019825	600
		Tejado inclinado	2	0010019826	1170
	Vertical	Tejado plano, inclinado o integrado	1	0010019827	620
		Tejado plano o integrado	2	0010019828	1220
		Tejado plano	3	0010019829	1820
		Tejado inclinado	2	0010019830	1220
			3	0010019831	1820
Presurizado	Horizontal	Tejado plano o inclinado	1	0010019832	640
		Tejado plano	2	0010019833	1275
			3	0010019834	1910
			2	0010019835	1275
	Vertical	Tejado inclinado	3	0010019836	1910
		Tejado plano, inclinado o integrado	1	0010019842	600
		Tejado plano o integrado	2	0010019843	1195
		Tejado plano	3	0010019844	1790
			2	0010019845	1195
			3	0010019846	1790

Nº de captadores	Capacidad			
	150	250	250-2	350
1	•	•	•	
2		•	•	•
3				•



		Inclinación			
Drenaje Automático	Tejado plano	30° a 60°	1-2	1-3	1
	Tejado inclinado	15° a 75°		1-3	1
	Tejado integrado	15° a 22° 22° a 75°		1-2 1-2	
Presurizado	Tejado plano	30° a 60°		1-3	1-3
	Tejado inclinado	15° a 75°		1-3	1-3
	Tejado integrado	15° a 22° 22° a 75°		1-2 1-2	

Soportes

Tejado	Teja	Tipo de instalación	Modelo	Referencia	Precio(€)
Tejado Plano		Horizontal	1 captador	0010019847	195
			2 captadores	0010019848	305
			3 captadores	0010019849	415
		Vertical	1 captador	0010019850	220
			2 captadores	0010019851	340
			3 captadores	0010019852	460
Tejado Integrado		Vertical	1 captador	0020059940	460
			2 captadores	0020059942	600
Tejado Inclinado	Árabe	Horizontal o Vertical	1* captador	0020059926	75
		Horizontal	2 captadores	0020070833	125
		Horizontal	3 captadores	0020097429	175
	Plana	Horizontal o Vertical	1* captador	0020059924	80
		Horizontal	2 captadores	0020070834	130
		Horizontal	3 captadores	0020097430	180
	Universal	Horizontal o Vertical	1* captador	0020059928	60
		Horizontal	2 captadores	0020097431	110
		Horizontal	3 captadores	0020097432	160

(*) Para los captadores verticales deben solicitarse el mismo nº de unidades de la referencia de anclaje indicada como el nº de captadores IVA no incluido. Precios recomendados por el fabricante salvo error tipográfico



Ejemplos

Pack solar HELIOSET para drenaje automático

A

Detalles:

- Capacidad (L): 150
- Número de captadores : 1
- Tipo de captador: Vertical
- Tipo de instalación: Tejado Plano

		Precio (€)
1)	Acumulador y Grupo Hidráulico	
0010019817	Acumulador 150L y GH para Drenaje Automático	1.230
2)	Panel Vertical+ conexión	
0010019827	Drenaje automático / Vertical / Tejado Plano / 1 Panel	620
3)	Soporte Tejado Plano	
0010019850	Tejado Plano / Vertical / 1 Captador	220
TOTAL		2.070

B

Detalles:

- Capacidad (L): 250
- Número de captadores : 2
- Tipo de captador: Horizontal
- Tipo de instalación: Inclinado, Teja tipo árabe

		Precio (€)
1)	Acumulador y Grupo Hidráulico	
0010019818	Acumulador 250L y GH para Drenaje Automático	1.330
2)	Panel Horizontal+ conexión	
0010019826	Drenaje automático / Horizontal / Tejado Inclinado / 2 Captadores	1.170
3)	Soporte Tejado Inclinado	
0020070833	Tejado Inclinado / Montaje Teja árabe / Vertical / 2 Captadores	125
TOTAL		2.625



Pack solar HELIOSET para presurizado

A

Detalles:

- Capacidad (L): 350
- Número de captadores : 2
- Tipo de captador: Vertical
- Tipo de instalación: Integrado

			Precio (€)
1)		Acumulador y Grupo Hidráulico	
	0010019824	Acumulador 350L y GH para Presurizado	1.720
2)		Panel Vertical+ conexión	
	0010019843	Presurizado / Vertical / Tejado Integrado / 2 Captadores	1.195
3)		Soporte Tejado Integrado	
	0020059942	Tejado Integrado / 2 Captadores	600
TOTAL			3.515

B

Detalles:

- Capacidad (L): 350
- Número de captadores : 3
- Tipo de captador: Horizontal
- Tipo de instalación: Tejado Plano

			Precio (€)
1)		Acumulador y Grupo Hidráulico	
	0010019824	Acumulador 350L y GH para Presurizado	1.720
2)		Panel Horizontal+ conexión	
	0010019834	Presurizado / Horizontal / Tejado Plano/ 3 Paneles	1.910
3)		Soporte Tejado Plano	
	0010019849	Tejado Plano / Horizontal / 3 Captadores	415
TOTAL			4.045





Accesorios

	Referencia	Precio (€)
Resistencia Eléctrica de Emergencia - 2,5 Kw	0020204488	400
Bomba Adicional para 12m - Drenaje Automático	0020204490	240
Vaso de Drenaje Solar para Drenaje Automático hasta 16m	0020012269	410
Equipo de Llenado para Acumulador Helioiset	0020204492	65
Cable Activación Prot. Legionella o Protecc. (Leg/ByP)	0020183368	10
Tubería Flexible con Aislamiento Helioiset 10 m para drenaje automático	0020136746	200
Tubería Flexible con Aislamiento Helioiset 20 m para drenaje automático	0020136747	400
Tubería Flexible con Aislamiento Helioiset (15 m / DN 16) para presurizado	0020020412	390
Tubería Flexible con Aislamiento Helioiset (15 m / DN 20) para presurizado	0020020411	490
Líquido Solar 10 Litros	0020020440	40
Líquido Solar 20 Litros	0020020406	70
Vaso Pre-Expansión 5L	0020020389	60
Vaso Expansión 18L	0020020384	70
Vaso Expansión 35L	0020020386	120
Vaso Expansión 50L	0020020387	210
Vaso Expansión 80L	0020020388	280
Abrazaderas para Tubo Flexible	0020020453	15
Sonda de Temperatura Standard (Captador)	0020004239	20
Sonda de Temperatura Standard (Acumulador)	0020004238	20



IVA no incluido. Precios recomendados por el fabricante salvo error tipográfico

HELIOCONCEPT

Permite configurar el sistema solar adecuado seleccionando los componentes para su instalación en viviendas colectivas

Captadores planos

Los captadores SRV/H 2.3 y SCV 2.3 destacan por su facilidad de montaje, su diseño y la calidad de sus accesorios.

- Marco de aluminio resistente a ambientes marinos:
 - la serie SR con marco de aluminio pintado
 - la serie SC con marco de aluminio
- Absorbedor de cobre con tratamiento altamente selectivo
- Tubo y absorbedor unidos mediante doble soldadura láser
- Aislamiento mineral resistente a la temperatura de estancamiento
- Vidrio solar de seguridad
- Idóneo para aplicaciones de apoyo a calefacción, piscina y A.C.S.

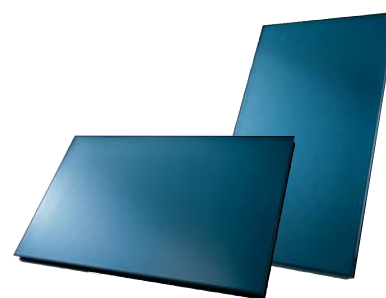

Serie SR - Aluminio pintado	Tipo instalación	Superficie útil (m ²)	Referencia	Precio (€)
SRV 2.3	Vertical	2,33	0010008905	560
SRH 2.3	Horizontal		0010008906	600



Serie SCV - Marco de aluminio	Tipo instalación	Superficie útil (m ²)	Referencia	Precio (€)
SCV 2.3/3	Vertical	2,33	0010015519	490



Soportes

Soporte terraza (tipo 2) · Panel Vertical · 20° / 30° / 40° / 45°

Nº Captadores	Referencia	Precio (€)
1	0020107451	200
2	0020107452	325
3	0020107453	450
4	0020107454	575
5	0020107455	700
6	0020107456	825

Nº Captadores	Referencia	Precio (€)
7	0020107457	950
8	0020107458	1.075
9	0020107459	1.200
10	0020107460	1.325
11	0020107461	1.450
12	0020107462	1.575

Soporte terraza (tipo 2) · Panel Horizontal · 20° / 30° / 40° / 45°

Nº Captadores	Referencia	Precio (€)
1	0020107464	205
2	0020107465	335
3	0020107466	465
4	0020107467	595
5	0020107468	725
6	0020107469	855

Soporte Tejado inclinado - Teja plana - Panel Horizontal o Vertical

Nº Captadores	Referencia	Precio (€)
1	0020153501	150
2	0020153502	265
3	0020153503	380
4	0020153504	495
5	0020153505	610
6	0020153506	725

Soporte terraza · Panel Vertical · 30° / 45° / 60° (ajustable otros ángulos)

Nº Captadores	Referencia	Precio (€)
1	0020153463	290
2	0020153464	445
3	0020153465	600
4	0020153466	755
5	0020153467	910
6	0020153468	1.065

Soporte Tejado inclinado - Teja tipo árabe · Panel Horizontal o Vertical

Nº Captadores	Referencia	Precio (€)
1	0020153487	145
2	0020153488	255
3	0020153489	365
4	0020153490	475
5	0020153491	585
6	0020153492	695

Soporte terraza · Panel Horizontal · 30° / 45° / 60° (ajustable otros ángulos)

Nº Captadores	Referencia	Precio (€)
1	0020153537	265
2	0020153538	410
3	0020153539	555
4	0020153540	700
5	0020153541	845
6	0020153542	990

Soporte Tejado inclinado - Montaje universal · Panel Horizontal o Vertical

Nº Captadores	Referencia	Precio (€)
1	0020153513	130
2	0020153514	225
3	0020153515	320
4	0020153516	415
5	0020153517	510
6	0020153518	605

Soporte Tejado Montaje integrado · 22° a 75° · Panel Horizontal o Vertical

Nº Captadores	Referencia	Precio (€)
1	0020153525	530
2	0020153526	705

Resto de Componentes

Componentes Hidráulicos	Referencia	Precio(€)
GHSC 50 hasta 50 m ² (Hasta fin de existencias)	0020150219	1.490
GHS 70 para Instalaciones Hasta 70 m ² de Captador	0020193191	480
Soporte vaso de expansion para GHS 70	0020173593	45
Set de conexiones para GHS 70 G3/4	0020193232	25
Limitador de temperatura 99°C / Seguridad	0020193249	30
Limitador de Presión de ACS - Seguridad 20/27	0010019753	30
Vaso Pre-Expansión 5L	0020020389	60
Vaso Expansión 18L	0020020384	70
Vaso Expansión 35L	0020020386	120
Vaso Expansión 25L	0020020385	80
Vaso Expansión 50L	0020020387	210
Vaso Expansión 80L	0020020388	280
Conex. E/S + Manual - SRH/SRV/SCV	0020146973	70
Conexión Captadores Tejado Plano - SRH/SRV/SCV	0020059889	35
Conexión Captadores Tejado Inclinado - SRH/SRV/SCV	0020055217	35
Conex. E/S + Manual (Lc) - SRH/SRV/SCV	0020099724	40
Conex Entre Capt. Tubos Cortos (Lc)	0020099725	35
Gestión		
Heliocontrol	0020203649	230
Sonda de temperatura standard (captador)	0020004239	20
Sonda de temperatura standard (acumulador)	0020004238	20
Otros Componentes		
Líquido solar 10 litros	0020020440	40
Líquido solar 20 litros	0020020406	70
Purgador solar automático	0020020394	40





DEPÓSITOS SOLARES INDIVIDUALES



Interacumuladores vitrificados

Serie WE	Tipo instalación	Etiquetado energético Depósitos	Capacidad (L)	Nº Serpentes	Referencia	Precio (€)
WE 75 ME	Mural	C	75	1	0010015979	420
WE 100 ME (con resistencia incluida)		C	100		0010015980	475
WE 150 ME		C	150		0010015981	600

Serie FE	Tipo instalación	Etiquetado energético Depósitos	Capacidad (L)	Nº Serpentes	Referencia	Precio (€)
FE 120 BM	Suelo	B	120	1	0010015956	520
FE 150 BM		B	150		0010015957	550
FE 200 BM		B	200		0010015958	620
FE 300 S		C	300		0010002850	1.190
FE 400 S		C	400		0010002851	1.390
FE 500 S		C	500	0010002860	1.570	
FE 300 SC		C	300	2	0010002852	1.330

Accesorios	Referencia	Precio (€)
Resistencia eléctrica 3 kW para FE 300, 400, 500 y FE 300 SC	0020061852	400
Trípode para suelo con depósitos WE	0020174086	95
Grupo de seguridad 10 bares	0020174070	61
Sensor WEL	0020174087	16
Cable 5 metros sensor WEL	0020174071	23

Acumuladores de acero negro

Serie BDLN	Tipo instalación	Etiquetado energético Depósitos	Capacidad (L)	Referencia	Precio (€)
BDLN 200	Suelo	B	200	0010009452	660
BDLN 370		C	370	0010009453	970

DEPÓSITOS SOLARES COLECTIVOS

Instalación en suelo

A partir del modelo 1500 valore la opción: BDLE + GHSC 50

Interacumuladores de acero vitrificado con intercambiador solar

Serie BDLE S	Ø Ext. - Altura total (mm)	Sup. intercambio (mm ²)	Etiquetado energético Depósitos	Capacidad (L)	Nº Serpentes	Referencia	Precio (€)
BDLE S /750 ¹⁻²	950 - 1.890	2,7	B	750	1	0010004070	2.620
BDLE S /1000 ²	950 - 2.250	3,3	C	1.000		0010004071	3.370
BDLE S /1500 /B	1.160 - 2.320	4,0	C	1.500		0010013548	5.040
BDLE S /1500 ³⁻⁴	1.360 - 1.830	2,8	C	1.500		0010004082	6.330
BDLE S /2000 ³⁻⁴	1.360 - 2.280	3,4	C	2.000		0010004083	6.410
BDLE S /2500 ³⁻⁴	1.660 - 2.015	4,2	C	2.500		0010004084	8.340

Acumuladores de acero vitrificado

Serie BDLE	Ø Ext. - Altura total (mm)	Etiquetado energético Depósitos	Capacidad (L)	Referencia	Precio (€)
BDLE 750 ¹⁻²	950 - 1.840	B	750	0010004060	2.120
BDLE 1000 ²	950 - 2.250	C	1.000	0010004061	2.760
BDLE 1500 ⁴	1.360 - 1.830	C	1.500	0010004062	4.160
BDLE 2000 ⁴	1.360 - 2.280	C	2.000	0010004063	4.260
BDLE 2500 ⁴	1.660 - 2.015	C	2.500	0010004064	5.100
BDLE 3000 ⁴	1.660 - 2.305	C	3.000	0010004065	5.540
BDLE 3500 ⁴	1.660 - 2.580	C	3.500	0010004066	6.390
BDLE 4000 ⁴	1.910 - 2.310	D	4.000	0010004067	6.660

Interacumuladores de acero negro con intercambiador solar

Serie BDLN S	Ø Ext. - Altura total (mm)	Sup. intercambio (mm ²)	Etiquetado energético Depósitos	Capacidad (L)	Nº Serpentes	Referencia	Precio (€)
BDLN S /600 ²	770 - 1.730	1,8	C	600	1	0010009026	1.440
BDLN S /800 ²	950 - 1.840	2,7	C	800		0010009027	2.270
BDLN S /1000 ²	950 - 2.250	2,7	C	1.000		0010009028	2.470
BDLN S /1500	1.360 - 1.830	3,1	C	1.500		0010009029	3.120
BDLN S /2000	1.360 - 2.280	3,1	C	2.000		0010009030	3.440
BDLN S /2500	1.660 - 2.015	5,7	C	2.500		0010009031	4.440

Acumuladores de acero negro

Serie BDLN	Ø Ext. - Altura total (mm)	Etiquetado energético Depósitos	Capacidad (L)	Referencia	Precio (€)
BDLN 600 ²	770 - 1.730	C	600	0010004089	1.150
BDLN 800 ²	950 - 1.840	C	800	0010004090	1.820
BDLN 1000 ²	950 - 2.250	C	1.000	0010004091	1.950
BDLN 1500	1.360 - 1.830	C	1.500	0010004092	2.560
BDLN 2000	1.360 - 2.280	C	2.000	0010004093	2.880
BDLN 2500	1.660 - 2.015	C	2.500	0010004094	3.570
BDLN 3000	1.660 - 2.325	C	3.000	0010004095	3.930
BDLN 3500	1.660 - 2.580	C	3.500	0010004096	4.080
BDLN 4000	1.910 - 2.310	D	4.000	0010004097	4.770

Forros envolventes acolchados para depósitos colectivos

Interior			Exterior		
Litros	Referencia	Precio (€)	Litros	Referencia	Precio (€)
1.500	0020065485	350	1.500	0020045145	410
2.000	0020065486	410	2.000	0020045146	440
2.500	0020070660	440	2.500	0020045147	500
3.000	0020036482	470	3.000	0020045148	560
3.500	0020065488	530	3.500	0020045149	590
4.000	0020065489	620	4.000	0020045150	660

(1) Sin boca de hombre
(2) Con forro interior incluido

(3) Serpentin en acero inoxidable desmontable
(4) Incluye protección catódica permanente



Suelo radiante





Saunier Duval
Siempre a tu lado



SUELO RADIANTE

Tubos
Materiales aislantes
Colectores
Accesorios
Regulación

Suelo radiante

Aire acondicionado

Tuberías plásticas



Guía rápida

Tubos en rollo

	Producto	Cantidad	Referencia	Precio unitario (€)	Precio unidad de venta (€)	Página
Tubo PE-Xa con barrera	16 mm x 120 m	120	0010005892	1,01	121,20	101
	16 mm x 200 m	200	0010005891	1,01	202,00	
	16 mm x 500 m	500	0020115236	1,01	504,90	
	20 mm x 200 m	200	0020086614*	1,32	263,20	
Tubo Multicapa PE/AL/PE-Xc	16 mm x 200 m	200	0020111899	1,11	222,40	
Tubo Multicapa PE/AL/PE-RT	16 mm x 500 m	500	0020070873	1,11	555,90	

Materiales aislantes

Paneles	Producto	Cantidad	Referencia	Precio unitario (€)	Precio unidad de venta (€)	Página
Panel aislante termoconformado SD	1.450 x 850 x 8/30 mm	19,04	0020140835	13,66	260,00	102
	1.400 x 800 x 26/48 mm	10,08	0020148122	15,87	160,00	
Panel plastificado con aislante térmico	1.230 x 780 x 20 mm	11,51	0020211993	12,16	140,00	
	1.230 x 780 x 25 mm	9,59	0020211994	13,56	130,00	
Panel aislante térmico SDcubepack	1.230 x 780 x 30 mm	7,68	0020211995	15,63	120,00	
	5 m x 1 m x 25 mm	10	0020176614	9,56	95,60	

Otros	Producto	Cantidad	Referencia	Precio unitario (€)	Precio unidad de venta (€)	Página
Zócalo perimetral	7 x 180 mm	50	49PL507	1,17	58,70	102
Film antivapor	2 x 100 m	200	49EC100	0,63	126,50	
Grapa para panel aislante	16 - 20 mm	300	0020206459	0,10	30,60	
Clips	--	100	49UH54	0,29	28,60	103
Aditivo para mortero	--	25	49SK30	3,80	95,00	
Curva plástico SRR	16 mm	1	0020148120	3,00	3,00	

Colectores

	Producto	Referencia	Precio unidad de venta (€)	Página	
Colectores termoplásticos	3 vías	0010005894	260,00	104	
	4 vías	0010005895	280,00		
	5 vías	0010005896	310,00		
	6 vías	0010005897	340,00		
	7 vías	0010005898	370,00		
	8 vías	0010005899	390,00		
	9 vías	0010005900	420,00		
	10 vías	0010005901	440,00		
	11 vías	0010005902	490,00		
	12 vías	0010005903	510,00		
	Caja metálica 600 (3/4/5/6)	600 x 770 / 1.095 mm	0010005911		190,00
	Caja metálica 800 (7/8/9/10/11/12)	800 x 770 / 1.095 mm	0010005912		220,00

(*) Hasta agotar existencias

NOTA: El precio unitario es un precio orientativo para su comodidad. No se suministran unidades sueltas

IVA no incluido. Precios recomendados por el fabricante salvo error tipográfico

Accesorios

	Producto	Referencia	Precio unidad de venta (€)	Página
Conexión a tubo	16 x 1,8	0010005905	6,00	105
	20 x 1,9	0010005907	6,00	
Tapón para salida colector	--	0010005913	5,00	105
Termómetro	15 a 18 mm	0010005908	7,10	105
Válvula de presión diferencial	1"	49FS6025	66,30	105
	3/4"	0010005958	65,00	
Válvula mezcladora diversora	1"	0020115229	130,00	105
	1/4"	0020115230	140,00	
Cabezal termostático con sonda de inmersión de 10° - 50°	--	0020115231	80,00	105

Regulación

	Producto	Referencia	Precio unidad de venta (€)	Página
Termostato ambiente radio	--	0020140833	110,00	106
Termostato ambiente digital F/C cableado	--	0020140832	54,10	
Centralita control vía radio con antena integrada 5 zonas (sólo calor)	--	0020148125	430,00	
Centralita de regulación vía cable frío/calor	--	0020148124	200,00	
Centralita control vía cable	--	49FS0020	150,00	
Módulo de ampliación 3 zonas para centralita vía radio	--	0020176610	140,00	
Actuador térmico 230V, NC Bajo consumo	230 V	0020140830	25,50	
Actuador térmico 24V, NC Bajo consumo	24 V	0020140829	25,50	
Actuador térmico 230V, NC con final de carrera	230 V	0020140828	37,00	





SUELO RADIANTE-REFRESCANTE

Sistema profesional de tubería flexible

Climatización integral

La climatización por suelo radiante ofrece soluciones de máximo confort y bienestar tanto en periodo de calefacción como en verano. La eliminación de las corrientes de aire y la homogeneidad en la distribución de temperatura, hacen de este tipo de instalaciones las idóneas para el confort.

Los sistemas de suelo radiante-refrescante optimizan la utilización de generadores de la máxima eficiencia energética disminuyendo el

consumo, reduciendo la emisión de contaminantes a la atmósfera y respetando el medio ambiente. El empleo de bombas de calor aire-agua y de calderas de condensación es una aplicación idónea, ya que optimiza el rendimiento al trabajar a baja temperatura. La integración de paneles solares permite dar soluciones para una climatización integral respetando el medio ambiente.



1 Captadores solares

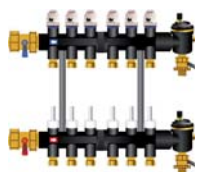

2 Colectores a suelo radiante, zonificación de temperatura ambiente



3 Caldera de condensación, interacumulador para ACS y centralita solar, grupo de impulsión y regulación a suelo radiante



4 Aerotermia, bomba de calor aire-agua reversible



5 Control de condensación y fancoil de apoyo

TUBOS

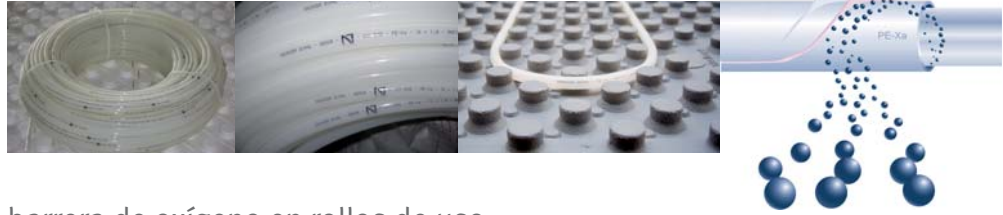

Tubo de PE-Xa con barrera de oxígeno en rollos de uso exclusivo para instalaciones de suelo radiante-refrescante

Descripción	Producto	Cantidad	Referencia	Precio unitario (€)	Precio unidad de venta (€)
Tubo PE-Xa con barrera	16 mm x 120 m	120	0010005892	1,01	121,20
Tubo PE-Xa con barrera	16 mm x 200 m	200	0010005891	1,01	202,00
Tubo PE-Xa con barrera	16 mm x 500 m	500	0020115236	1,01	504,90
Tubo PE-Xa con barrera	20 mm x 200 m	200	0020086614*	1,32	263,20

Características técnicas

Barrera de oxígeno	EVOH en capa exterior
Condiciones de trabajo	Hasta 95 °C a 6 bar
Módulo de elasticidad E	800-900 N/mm ²

Características mecánicas

		Valor	Norma
Densidad	g/cm ³	0,938	-
Resistencia a la tracción (a 20 °C)	N/mm ²	19-26	DIN 53455
Módulo de elasticidad E (a 20 °C)	N/mm ²	800-900	DIN 53457
Alargamiento a la rotura (a 20 °C)	%	350-550	DIN 53455
Resistencia al impacto (a 20 °C)	kJ/m ²	Sin fractura	DIN 53453
Absorción a la humedad (a 22 °C)	mg/4 días	0,01	DIN 53472
Permeabilidad al oxígeno	g/(m ³ día)	<0,10	DIN 4726

Características térmicas¹

		Valor	Norma
Temperatura de servicio	°C	0-95	-
Coefficiente de expansión lineal (a 20 °C)	mm °C	1,4 x 10 ⁻⁴	-
Temperatura de ablandamiento	°C	+138	-
Calor específico	kJ/kg °C	2,3	-
Coefficiente de conductividad térmica	W/m °C	0,35	DIN 4725

(1) Radio de curvatura 5 veces el diámetro del tubo

Tubo multicapa PE/AL/PERT en rollos para instalaciones de suelo radiante-refrescante



Descripción	Producto	Cantidad	Referencia	Precio unitario (€)	Precio unidad de venta (€)
Tubo Multicapa PE/AL/PE-Xc	16 mm x 200 m	200	0020111899	1,11	222,40
Tubo Multicapa PE/AL/PE-RT	16 mm x 500 m	500	0020070873	1,11	555,90

(*) Hasta agotar existencias

NOTA: El precio unitario es un precio orientativo para su comodidad. No se suministran unidades sueltas IVA no incluido. Precios recomendados por el fabricante salvo error tipográfico



MATERIALES AISLANTES

Paneles aislantes

Descripción	Producto	Densidad	Espesor nominal	Conductividad	Resistencia Térmica	m ² por pieza	Unidades/embalaje	Total m ² /m por embalaje	Referencia	Precio unitario (€)	Precio unidad de venta (€)
Panel aislante termoconformado SD ¹	1450x850x8/30 mm	30	8	0,033	0,30	1,12	17	19,04	0020140835	13,66	260,00
Panel aislante termoconformado SD	1450x850x26/48 mm	25	26	0,034	0,85	1,12	9	10,08	0020148122	15,87	160,00
Panel plastificado con aislante térmico	1230x780x20 mm	23	20	0,035	0,79	0,95	12	11,51	0020211993	12,16	140,00
Panel plastificado con aislante térmico	1230x780x25 mm	23	25	0,035	0,93	0,95	10	9,59	0020211994	13,56	130,00
Panel plastificado con aislante térmico	1230x780x30 mm	23	30	0,035	1,07	0,95	8	7,67	0020211995	15,63	120,00
Panel aislante térmico Sdcubepack ²	5mx1mx25mm	20	25	0,036	0,69	5	2	10	0020176614	9,56	95,60

Zócalo perimetral



Descripción	Producto	Cantidad	Referencia	Precio unitario (€)	Precio unidad de venta (€)
Zócalo perimetral	7 x 180 mm	50	49PL507	1,17	58,70

Film antivapor



Descripción	Producto	Cantidad	Referencia	Precio unitario (€)	Precio unidad de venta (€)
Film antivapor	2 x 100 m	200	49EC100	0,63	126,50

(1) Indicado para la aplicación en suelo radiante-refrescante. Paso múltiplos de 50 mm

(2) Reducción aproximada de ruido de impacto: ΔLw = 38 dB

NOTA: El precio unitario es un precio orientativo para su comodidad. No se suministran unidades sueltas

IVA no incluido. Precios recomendados por el fabricante salvo error tipográfico

Grapadora panel aislante en rollo

Se recomienda instalar una grapa cada 0,5 m.

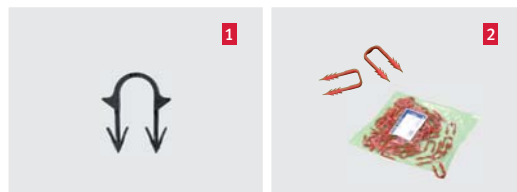

Descripción	Cantidad	Referencia	Precio unitario (€)	Precio unidad de venta (€)
1 Grapa para panel aislante	300	0020206459	0,10	30,60
2 Clips	100	49UH54	0,29	28,60

Aditivo para mortero

La cantidad de aditivo a añadir al mortero es 1-1,5% en peso del mismo



Descripción	Cantidad	Referencia	Precio unitario (€)	Precio unidad de venta (€)
Aditivo para mortero	25	49SK30	3,80	95,00

Curva

Mantiene y facilita el curvado de las tuberías de PE-Xa Evoh al colector



Descripción	Producto	Cantidad	Referencia	Precio unitario (€)	Precio unidad de venta (€)
Curva plástico SRR	16 mm	1	0020148120	3,00	3,00



COLECTORES

Colectores de plástico

El conjunto en material plástico incluye colector de impulsión con caudalímetros, colector de retorno con llaves de corte compatibles con actuadores electro térmicos. Tanto el colector de ida como el de retorno disponen de un conjunto de válvula automática de purga con tapón higroscópico, válvula de purga y llaves de llenado y vaciado; así como termómetros de cristal líquido y llaves de corte esfera de 1". El conjunto también incluye los soportes de fijación.



Descripción	Referencia	Precio unidad de venta (€)
Colectores termoplásticos 3 vías	0010005894	260,00
Colectores termoplásticos 4 vías	0010005895	280,00
Colectores termoplásticos 5 vías	0010005896	310,00
Colectores termoplásticos 6 vías	0010005897	340,00
Colectores termoplásticos 7 vías	0010005898	370,00
Colectores termoplásticos 8 vías	0010005899	390,00
Colectores termoplásticos 9 vías	0010005900	420,00
Colectores termoplásticos 10 vías	0010005901	440,00
Colectores termoplásticos 11 vías	0010005902	490,00
Colectores termoplásticos 12 vías	0010005903	510,00

Armario de colectores plásticos

Profundidad ajustable de 80 a 120 mm con pie regulable en altura.



Descripción	Producto	Referencia	Precio unidad de venta (€)
Caja metálica 600 (3/4/5/6)	600 x 770 / 1.095	0010005911	190,00
Caja metálica 800 (7/8/9/10/11/12)	800 x 770 / 1.095	0010005912	220,00

Código	Nº Derivaciones	A	B	Peso (kg)
0010005894	3	300	600	14,80
0010005895	4	350	600	15,00
0010005896	5	400	600	15,20
0010005897	6	450	600	15,40
0010005898	7	500	800	19,40
0010005899	8	550	800	19,60
0010005900	9	600	800	19,80
0010005901	10	650	800	20,00
0010005902	11	700	800	20,20
0010005903	12	750	800	20,40

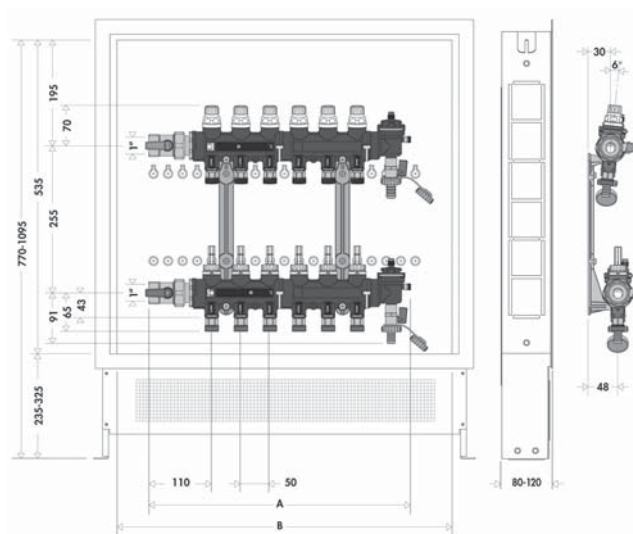

Accesorios

Conexión al colector plástico

	Producto	Referencia	Precio (€)	
	Conexión a tubo de 16 mm	16 x 1,8	0010005905	6,00
	Conexión a tubo de 20 mm	20 x 1,9	0010005907	6,00
	Tapón para salida colector		0010005913	5,00

Termómetro

	Producto	Referencia	Precio (€)	
	Termómetro	15 a 18 mm	0010005908	7,10

Válvula de presión diferencial

	Producto	Referencia	Precio (€)	
	Válvula de presión diferencial	1"	49FS6025	66,30
	Válvula de presión diferencial	3/4"	0010005958	65,00

Válvula de punto fijo aplicación frío

	Referencia	Precio (€)	
	Válvula mezcl.-diversora de 1"	0020115229	130,00
	Válvula mezcl.-diversora de 1 1/4"	0020115230	140,00

Cabezal termostático

	Referencia	Precio (€)	
	Cabezal termostático con sonda de inmersión de 10° a 50°	0020115231	80,00

REGULACIÓN

Regulación de la temperatura ambiente

Termostatos



Descripción	Referencia	Precio unidad de venta (€)
1 Termostato ambiente radio	0020140833	110,00
2 Termostato ambiente digital F/C cableado	0020140832	54,10

Centralitas de regulación



Descripción	Referencia	Precio unidad de venta (€)
1 Centralita control vía radio con antena integrada 5 zonas. Sólo calefacción. Controlador de suelo radiante en calefacción ampliable a 8 zonas. Conexión de hasta 3 actuadores térmicos 230V NC por zona. Relé de bomba integrado. Con antena interna. Indicador de estados de funcionamiento mediante LEDs.	0020148125	430,00
2 Centralita control vía cable. La centralita de control vía cable permite la zonificación de temperatura ambiente con diferenciación de hasta 12 zonas de temperatura y 12 salidas para actuadores a 24 V. De aplicación en calefacción, permite el control de caldera y bomba de circulación auxiliar realizando la puesta en marcha/paro de las mismas en función de la demanda en alguno de los circuitos; en esta aplicación el número de termostatos disponibles es de 10, disponiendo en este caso de un máximo de 10 salidas a 24 V	49FS0020	150,00
3 Centralita de regulación vía cable frío/calor. La centralita de control vía cable gestiona hasta 8 canales independientes controlados por 8 termostatos de zona con un máximo de dos cabezales electromagnéticos por canal. Se puede controlar para conmutar de calefacción a refrigeración según la estación o bien conectar a un interruptor horario.	0020148124	200,00

	Referencia	Precio (€)
Módulo de ampliación 3 zonas para centralita vía radio	0020176610	140,00



Regulación del caudal

Actuador térmico



Descripción	Producto	Referencia	Precio unidad de venta (€)
Actuador térmico, NC Bajo consumo	230 V	0020140830	25,50
Actuador térmico, NC Bajo consumo	24 V	0020140829	25,50
Actuador térmico, NC con final de carrera	230 V	0020140828	37,00





Aire acondicionado





Saunier Duval
Siempre a tu lado

AIRE ACONDICIONADO

Gama doméstica
Gama comercial





Guía rápida

Gama doméstica

Serie 17	Capacidad frigorífica (kW)	Capacidad calorífica (kW)	Referencia	Euros	Página
MURALES INVERTER DC (SCOP 3.8)					
SDH 17-025 NW	2,70	2,80	0010014970	630	113
SDH 17-035 NW	3,50	4,00	0010014971	660	
SDH 17-050 NW	5,30	5,80	0010014972	1.225	
SDH 17-065 NW	6,50	7,00	0010014973	2.020	
MULTIS MURALES INVERTER DC (SCOP 3.8)					
SDH 17-050 M2NW	5,20	5,60	0010014974	1.965	113 114
SDH 17-060 M2NW	6,10	6,60	0010014975	2.020	
SDH 17-085 M3NW	8,70	9,40	0010014976	2.835	
SDH 17-085 M4NW	10,00	11,00	0010014977	3.100	
Soporte Mando	-	-	0020173012	4	

Gama comercial

Cassette (K)	Capacidad frigorífica (kW)	Capacidad calorífica (kW)	Referencia	Euros	Página
SERIE 17 INVERTER DC (SCOP 3.8)					
SDH 17-050 NK	5,00	5,50	0010016233	1.910	116 117
SDH 17-070 NK	7,00	8,00	0010016234	2.350	
SDH 17-090 NK	8,30	9,20	0010016235	3.050	
SDH 17-105 NK	10,00	12,00	0010016236	3.300	
SDH 17-140 NK	14,00	16,00	0010016237	3.930	
SDH 17-140T NK	14,00	16,00	0010016238	3.930	
Control individual con programador diario por cable (opcional)	-	-	0020182958	150	

Conducto de baja silueta (D)	Capacidad frigorífica (kW)	Capacidad calorífica (kW)	Referencia	Euros	Página
SERIE 17 INVERTER DC (SCOP 3.8)					
SDH 17-050 ND	5,00	5,60	0010016239	1.800	118 119
SDH 17-070 ND	7,00	8,00	0010016240	2.200	
SDH 17-090 ND	8,30	9,20	0010016241	2.800	
SDH 17-105 ND	10,00	12,00	0010016242	3.400	
SDH 17-140 ND	14,00	15,50	0010016243	3.900	
SDH 17-140T ND	14,00	15,50	0010016244	3.900	





GAMA DOMÉSTICA

SERIE 17

Murales y Multis Murales · Inverter DC

Diseño moderno

Panel blanco liso con discreto display digital cuya luz se activa con el mando

SCOP y SEER

Alta eficiencia y bajo nivel sonoro

Fácil de usar

Funciones de usuario sencillas y disponibles en el mando. El modo Auto, la función "Sleep", el programador horario así como otras más usuales como la velocidad del ventilador o el ajuste de la temperatura quedan recogidas en el mando

Funciones especiales

Aproveche la función X-Fan que seca la batería después del uso en modo Frío o Deshumectación, la función Turbo que activa el enfriamiento o la calefacción más rápidamente o la función Repeat que permite ejecutar una misma programación de encendido/apagados mientras esté activada

Murales



SEER hasta 6.1
SCOP 3.8 o mayor

SEER hasta A++
SCOP hasta A+

Tipo	Configuración	Modelo
1x1	025	SDH 17-025 NW
1x1	035	SDH 17-035 NW
1x1	050	SDH 17-050 NW
1x1	065	SDH 17-065 NW
2x1	025+025	SDH 17-050 M2NW
2x1	025+035	SDH 17-060 M2NW
3x1	025+025+035	SDH 17-085 M3NW
4x1	025+025+025+035	SDH 17-085 M4NW



Hasta



Mural inverter DC

		SDH 17-025 NW	SDH 17-035 NW	SDH 17-050 NW	SDH 17-065 NW
Referencia		0010014970	0010014971	0010014972	0010014973
Euros		630	660	1.225	2.020
Composición	Unidad interior	17-025 NWI	17-035 NWI	17-050 NWI	17-065 NWI
	Unidad exterior	17-025 NWO	17-035 NWO	17-050 NWO	17-065 NWO
Capacida frigorífica	Nom. (mín-máx) kW	2,70 (0,55-3,20)	3,50 (0,51-3,90)	5,30 (1,26-6,60)	6,50 (2,53-6,80)
	Fg/h	2.300	3.000	4.500	5.500
SEER		5,60	6,10	5,60	5,10
Etiquetado energético	Clase (frío)	A+	A++	A+	A
Capacidad calorífica	Nom. (mín-máx) kW	2,80 (0,80-3,60)	4,00 (0,88-4,40)	5,80 (1,12-6,80)	7,00 (2,53-7,60)
	Kcal/h	2.400	3.440	5.000	6.000
SCOP		3,80	4,00	3,80	3,80
Etiquetado energético	Clase (calor)	A	A+	A	A
Unidad interior					
Dimensiones	HxLxD mm	275x845x180	275x845x180	298x940x200	315x1.007x219
Peso neto	Kg	9,00	9,00	13,00	14,00
Unidad exterior					
Dimensiones	HxLxD mm	540x714x257	540x714x257	700x892x341	790x920x370
Peso neto	Kg	28,00	29,00	45,00	60,00
Conexiones frigoríficas					
Diámetro tubos Lf./Gas UE	Pulgadas	1/4" - 3/8"	1/4" - 3/8"	1/4" - 1/2"	1/4" - 5/8"
Diámetro tubos Lf./Gas UI	Pulgadas	1/4" - 3/8"	1/4" - 3/8"	1/4" - 1/2"	1/4" - 5/8"

Multi mural 2x1 inverter DC

		SDH 17-050 M2NW	SDH 17-060 M2NW
Referencia		0010014974	0010014975
Euros		1.965	2.020
Composición	Unidad interior	17-025 NMWI 17-025 NMWI	17-025 NMWI 17-035 NMWI
	Unidad exterior	17-060 MC2NO	17-060 MC2NO
Capacida frigorífica	Nom. kW	5,20	6,10
	Fg/h	4.300	4.300
SEER		5,60	5,60
Etiquetado energético	Clase (frío)	A+	A+
Capacidad calorífica	Nom. kW	5,60	6,60
	Kcal/h	4.816	4.816
SCOP		3,80	3,80
Etiquetado energético	Clase (calor)	A	A
Unidad interior			
Dimensiones	HxLxD mm	265x790x170 265x790x170	265x790x170 275x845x180
Peso neto	Kg	9,00 9,00	9,00 10,00
Unidad exterior			
Dimensiones	HxLxD mm	700x892x396	700x892x396
Peso neto	Kg	50,00	50,00
Conexiones frigoríficas			
Diámetro tubos Lf./Gas UE	Pulgadas	1/4" - 3/8" 1/4" - 3/8"	1/4" - 3/8" 1/4" - 3/8"
Diámetro tubos Lf./Gas UI	Pulgadas	1/4" - 3/8" 1/4" - 3/8"	1/4" - 3/8" 1/4" - 3/8"



Multi mural 3x1 y 4x1 inverter DC

		SDH 17-085 M3NW	SDH 17-085 M4NW
Referencia		0010014976	0010014977
Euros		2.835	3.100
Composición	Unidad interior	17-025 NMWI 17-025 NMWI 17-035 NMWI	17-025 NMWI 17-025 NMWI 17-025 NMWI 17-035 NMWI
	Unidad exterior	17-085 MC4NO	17-085 MC4NO
Capacida frigorífica	Nom. kW	8,70	10,00
	Fg/h	6.880	6.880
SEER		5,10	5,10
Etiquetado energético	Clase (frío)	A	A
Capacidad calorífica	Nom. kW	9,40	11,00
	Kcal/h	7.998	7.998
SCOP		3,80	3,80
Etiquetado energético	Clase (calor)	A	A
Unidad interior			
Dimensiones	HxLxD mm	265x790x170	265x790x170
		265x790x170	265x790x170
		275x845x180	275x845x180
Peso neto	Kg	9,00	9,00
		9,00	9,00
		10,00	10,00
Unidad exterior			
Dimensiones	HxLxD mm	790x924x427	790x924x427
Peso neto	Kg	69,00	69,00
Conexiones frigoríficas			
Diámetro tubos Líq./Gas UE	Pulgadas	1/4" - 3/8"	1/4" - 3/8"
		1/4" - 3/8"	1/4" - 3/8"
		1/4" - 3/8"	1/4" - 3/8"
Diámetro tubos Líq./Gas UI	Pulgadas	1/4" - 3/8"	1/4" - 3/8"
		1/4" - 3/8"	1/4" - 3/8"
		1/4" - 3/8"	1/4" - 3/8"





GAMA COMERCIAL CASSETTE

Serie 17 · Inverter DC

Alta eficiencia y bajo nivel sonoro con la Tecnología 3D DC Inverter

Compresor Inverter DC + Ventilador exterior modulante Inverter DC + Ventilador interior Inverter DC

Modelo de 14 kW disponible en versión monofásica y trifásica

Rejilla con pantalla digital

Mando a distancia por infrarrojos de serie

Cómodo y atractivo, aporta al usuario el control de las funciones necesarias para su confort como la función Sleep, el programador con reloj, la luz de apoyo, el modo Automático o el control del ventilador y los modos de operación

Función Turbo

Refrescamiento y calentamiento rápido

Tomas de aire exterior

Purificación del aire

Filtro antipolvo y de carbón activo

Control de condensación

Funcionamiento en condiciones de temperatura extremas

Control por cable opcional

Con función "I feel"

Diseño "360 °C"

A

Cassette inverter DC

		SDH 17-050 NK	SDH 17-070 NK	SDH 17-090 NK
Referencia		0010016233	0010016234	0010016235
Euros		1.910	2.350	3.050
Composición	Unidad interior	17-050 NKI	17-070 NKI	17-090 NKI
	Unidad exterior	17-050 NKDO	17-070 NKDO	17-090 NKDO
	Rejilla	17-65x65-KG	17-95x95-KG	17-95x95-KG
Capacidad frigorífica	Nom. (mín-máx) kW	5,00 (1,60-5,50)	7,00 (2,40-8,50)	8,30 (2,60-9,20)
	Fg/h	4.300	6.020	7.138
SEER		5,10	5,10	5,10
Etiquetado energético	Clase (frío)	A	A	A
Capacidad calorífica	Nom. (mín-máx) kW	5,50 (1,40-6,50)	8,00 (2,40-9,50)	9,20 (2,40-9,90)
	Kcal/h	4.730	6.880	7.912
SCOP		3,80	3,80	3,80
Etiquetado energético	Clase (calor)	A	A	A
Unidad interior				
Dimensiones	HxLxD mm	240x596x596	240x840x840	320x840x840
Dimensiones panel	HxLxD mm	50x650x650	60x950x950	60x950x950
Peso neto	Kg	20,0	26,0	31,0
Unidad exterior				
Dimensiones	HxLxD mm	700x995x341	790x980x427	790x980x427
Peso neto	Kg	47,00	67,00	71,00
Conexiones frigoríficas				
Diámetro tubos Líq./Gas	Pulgadas	1/4" - 1/2"	3/8" - 5/8"	3/8" - 5/8"
Opcional				
Control individual con programación diaria por cable	Referencia	0020182958	0020182958	0020182958



		SDH 17-105 NK	SDH 17-140 NK	SDH 17-140T NK
Referencia		0010016236	0010016237	0010016238
Euros		3.300	3.930	3.930
Composición	Unidad interior	17-105 NKI	17-140 NKI	17-140 NKI
	Unidad exterior	17-105 NKDO	17-140 NKDO	17-140T NKDO
	Rejilla	17-95x95-KG	17-104x104-KG	17-104x104-KG
Capacidad frigorífica	Nom. (mín-máx) kW	10,00 (3,20-11,50)	14,00 (6,00-14,80)	14,00 (6,00-14,80)
	Fg/h	8.600	12.040	12.040
SEER		5,10	5,10	5,10
Etiquetado energético	Clase (frío)	A	A	A
Capacidad calorífica	Nom. (mín-máx) kW	12,00 (2,90-14,50)	16,00 (5,20-18,00)	16,00 (5,20-18,00)
	Kcal/h	10.320	13.760	13.760
SCOP		3,80	3,80	3,80
Etiquetado energético	Clase (calor)	A	A	A
Unidad interior				
Dimensiones	HxLxD mm	320x840x840	290x910x910	290x910x910
Dimensiones panel	HxLxD mm	60x950x950	65x1.040x1.040	65x1.040x1.040
Peso neto	Kg	31,0	43,0	43,0
Unidad exterior				
Dimensiones	HxLxD mm	1.100x1.107x440	1.349x958x412	1.349x958x412
Peso neto	Kg	92,0	105,0	114,0
Conexiones frigoríficas				
Diámetro tubos Líq./Gas	Pulgadas	3/8" - 5/8"	3/8" - 5/8"	3/8" - 5/8"
Opcional				
Control individual con programación diaria por cable	Referencia	0020182958	0020182958	0020182958

Nota: Los modelos 17 - 140T NK/ND son trifásicos a 400 V - 50 Hz
 Presión sonora UI: directividad 3dB(A), altura 0,8 m, distancia 1 m
 Presión sonora UE: directividad 3dB(A), distancia 1 m a la altura del centro del ventilador
 IVA no incluido. Precios recomendados por el fabricante salvo error tipográfico



CONDUCTO DE BAJA SILUETA

Serie 17 · Inverter DC

Alta eficiencia y bajo nivel sonoro con la Tecnología 3D DC Inverter

Compresor Inverter DC + Ventilador exterior modulante Inverter DC + Ventilador interior Inverter DC

Modelo de 14 kW disponible en versión monofásica y trifásica

Mando a distancia digital de pared

Cómodo y atractivo, aporta al usuario el control de las funciones necesarias para su confort como la función Sleep, el programador con reloj, la luz de apoyo, el modo Automático o el control del ventilador y los modos de operación y función "I feel"

Función turbo

Refrescamiento y calentamiento rápido

Tomas de aire exterior

Purificación del aire

Filtro antipolvo

Control de condensación

Funcionamiento en condiciones de temperatura extremas

Control por infrarrojos opcional

Función Save

Permite ajustar los límites de temperatura para un uso más eficiente

Bomba de condensados de serie

A

Conducto baja silueta inverter DC

		SDH 17-050 ND	SDH 17-070 ND	SDH 17-090 ND
Referencia		0010016239	0010016240	0010016241
Euros		1.800	2.200	2.800
Composición	Unidad interior	17-050 NDI	17-070 NDI	17-090 NDI
	Unidad exterior	17-050 NKDO	17-070 NKDO	17-090 NKDO
Capacidad frigorífica	Nom. (mín-máx) kW	5,00 (1,60-5,80)	7,00 (2,20-8,50)	8,30 (2,40-8,70)
	Fg/h	4.300	6.020	7.138
SEER		5,10	5,10	5,10
Etiquetado energético	Clase (frío)	A	A	A
Capacidad calorífica	Nom. (mín-máx) kW	5,60 (1,40-6,80)	8,00 (2,40-9,50)	9,20 (2,40-9,90)
	Kcal/h	4.816	6.880	7.912
SCOP		3,80	3,80	3,80
Etiquetado energético	Clase (calor)	A	A	A
Unidad interior				
Dimensiones	HxLxD mm	266x1.037x721	268x1.279x558	268x1.279x558
Peso neto	Kg	33,0	34,0	34,0
Unidad exterior				
Dimensiones	HxLxD mm	700x995x341	790x980x427	790x980x427
Peso neto	Kg	47,0	67,0	71,0
Conexiones frigoríficas				
Diámetro tubos Líq./Gas	Pulgadas	1/4" - 1/2"	3/8" - 5/8"	3/8" - 5/8"



		SDH 17-105 ND	SDH 17-140 ND	SDH 17-140T ND
Referencia		0010016242	0010016243	0010016244
Euros		3.400	3.900	3.900
Composición	Unidad interior	17-105 NDI	17-140 NDI	17-140 NDI
	Unidad exterior	17-105 NKDO	17-140 NKDO	17-140T NKDO
Capacidad frigorífica	Nom. (mín-máx) kW	10,00 (3,20-11,50)	14,00 (6,00-14,50)	14,00 (6,00-14,50)
	Fg/h	8.600	12.040	12.040
SEER		5,10	5,10	5,10
Etiquetado energético	Clase (frío)	A	A	A
Capacidad calorífica	Nom. (mín-máx) kW	12,00 (2,90-14,50)	15,50 (5,20-17,00)	15,50 (5,20-17,00)
	Kcal/h	10.320	13.330	13.330
SCOP		3,80	3,80	3,80
Etiquetado energético	Clase (calor)	A	A	A
Unidad interior				
Dimensiones	HxLxD mm	290x1.226x775	350x1.340x750	350x1.340x750
Peso neto	Kg	46,0	56,0	56,0
Unidad exterior				
Dimensiones	HxLxD mm	1.100x1.107x440	1.349x958x412	1.349x958x412
Peso neto	Kg	92,0	105,0	114,0
Conexiones frigoríficas				
Diámetro tubos LÍq./Gas	Pulgadas	3/8" - 5/8"	3/8" - 5/8"	3/8 - 5/8

Nota: Los modelos 17 - 140T NK/ND son trifásicos a 400 V - 50 Hz
 Presión sonora UI: directividad 3dB(A), altura 0,8 m, distancia 1 m
 Presión sonora UE: directividad 3dB(A), distancia 1 m a la altura del centro del ventilador
 IVA no incluido. Precios recomendados por el fabricante salvo error tipográfico



Tuberías plásticas





Saunier Duval
Siempre a tu lado

SISTEMAS INTELIGENTES PARA FONTANERÍA Y CALEFACCIÓN

Hep₂O
Nueva Generación

Sistema profesional de tubería flexible de PB

wavin



HepO

Nueva Generación

Fácil identificación

El diámetro se reconoce por el color del embalaje.

- 15 mm: color azul
- 22 mm: color púrpura
- 28 mm : color naranja

Se acabó perder tiempo buscando codos de 22 mm en la furgoneta, ahora busca la bolsa de color púrpura e identifica la figura sin abrir el embalaje.

Identifica con un golpe de vista el diámetro de la tubería y los accesorios que acabas de comprar 15 mm, por su color azul



Guía rápida

Sistema profesional de tubería flexible de PB



TUBOS	Producto (mmxm)	Cantidad	Referencia	Precio unitario* (€)	Precio unidad de venta (€)	Página
Tubo sin memoria en rollos	15 x 50	50	● 0020128854	1,84	91,90	130
	15 x 100	100	0020128855	1,84	183,90	
	22 x 25	25	0020128856	3,16	79,10	
	22 x 50	50	● 0020128858	3,16	158,10	
	28 x 25	25	● 0020128859	4,64	116,10	
Tubo con barrera de oxígeno en rollos	15 x 50	50	0020128860	2,35	117,70	130
	22 x 25	25	0020128861	4,37	109,30	
	28 x 25	25	0020128862	6,10	152,60	
Tubo en barras	15 x 3	30	● 0020128863	1,87	56,10	130
	15 x 6	240	0020128864	1,87	448,80	
	22 x 3	30	● 0020128865	3,20	96,10	
	22 x 6	120	0020128866	3,20	384,50	
	28 x 3	36	● 0020128869	4,69	168,70	
	28 x 6	72	0020128880	4,69	337,40	

ACCESORIOS PARA TUBO	Producto (mm)	Cantidad	Referencia	Precio unitario* (€)	Precio unidad de venta (€)	Página
Abrazaderas	15	50	0020128857	0,27	13,70	130
	22	50	0020128885	0,45	22,60	
	28	50	0020128887	0,83	41,50	
Casquillo NG Hep20 para tubo	15	50	● 0020128850	0,22	11,00	130
	22	50	● 0020128851	0,32	15,80	
	28	20	● 0020128853	0,44	8,80	
Protector para tubo de cobre	15	20	48HX6115	0,75	15,00	131
	22	20	● 48HX6122	0,90	18,00	
Soporte para curva	15	5	48HX7515	3,12	15,60	131
	22	5	48HX7522	4,14	20,70	

ACCESORIOS PB	Producto (mm)	Cantidad	Referencia	Precio unitario* (€)	Precio unidad de venta (€)	Página
Manguitos						
Manguitos de unión	15	10	● 0020128888	1,58	15,80	131
	22	10	● 0020128889	2,02	20,20	
	28	5	● 0020128891	4,00	20,00	
Reducción macho/hembra	22 x 15 M/H	10	● 0020128892	1,83	18,30	131
	28 x 22 M/H	5	● 0020128894	2,34	11,70	
Codos						
Codo 90°	15	10	● 0020128898	1,94	19,40	132
	22	10	● 0020128899	2,51	25,10	
	28	5	● 0020128991	5,00	25,00	
Codo 90° macho/hembra	15	5	0020128900	1,74	8,70	132
	22	5	0020128901	2,32	11,60	
Codo 135° macho/hembra	15	5	0020128902	2,56	12,80	132
	22	5	0020128903	3,24	16,20	

(*) El precio por unidad es un precio orientativo para su comodidad. No se suministran unidades sueltas.
IVA no incluido. Precios recomendados por el fabricante salvo error tipográfico

● Referencias con suministro exprés



Sistema profesional de tubería flexible de PB



ACCESORIOS PB	Producto (mm)	Cantidad	Referencia	Precio unitario* (€)	Precio unidad de venta (€)	Página
Tes						
Te igual	15	10	● 0020128904	2,91	29,10	132
	22	10	● 0020128905	3,67	36,70	
	28	5	● 0020128907	7,00	35,00	
Te reducida en un extremo	22 x 22 x 15	5	● 0020128908	3,60	18,00	132
	28 x 28 x 22	5	0020128910	7,00	35,00	
Te reducida en el centro	22 x 15 x 22	5	● 0020128911	3,60	18,00	133
	28 x 15 x 28	5	0020128989	6,00	30,00	
	28 x 22 x 28	5	0020128992	7,00	35,00	
Te reducida en el centro y en un extremo	22 x 15 x 15	5	● 0020128913	3,60	18,00	133
	28 x 22 x 22	5	0020128914	7,20	36,00	
Te reducida en ambos extremos	15 x 22 x 15	5	0020128915	4,60	23,00	133
	22 x 28 x 22	5	0020128916	7,00	35,00	
Te reducida en el centro H-M	22 x 15 x 22	5	0020128917	4,70	23,50	133
PIEZAS DE TRANSICIÓN EN PLÁSTICO						
Producto (mm)	Cantidad	Referencia	Precio unitario* (€)	Precio unidad de venta (€)	Página	
Hand- Titan rosca hembra P	15 x 1/2"	5	0020128918	2,00	10,00	133
	15 x 3/4"	5	0020128919	2,74	13,70	
	22 x 3/4"	5	0020128920	2,42	12,10	
Codo placa rosca hembra P	15 x 1/2"	5	0020128921	4,20	21,00	134
	22 x 3/4"	5	0020128922	4,22	21,10	
PIEZAS DE TRANSICIÓN EN METAL						
Producto (mm)	Cantidad	Referencia	Precio unitario* (€)	Precio unidad de venta (€)	Página	
Tes						
Te con rosca central hembra	15 x 1/2" x 15	5	● 0020128923	6,80	34,00	134
	22 x 1/2" x 22	5	0020128924	8,60	43,00	
	22 x 3/4" x 22	5	0020128925	9,00	45,00	
Codos						
Codo con rosca hembra	15 x 1/2"	5	● 0020128926	4,60	23,00	134
	22 x 1/2"	5	● 0020128927	6,80	34,00	
	22 x 3/4"	5	● 0020128928	7,00	35,00	
Codo placa con rosca hembra	15 x 1/2"	5	● 0020128930	5,20	26,00	134
Codo prolongado	15 x 1/2"	5	0020128931	5,20	26,00	134
Codos						
Codo extraíble con rosca hembra	15 x 1/2"	2	0020128932	7,00	14,00	135
Manguitos						
Macho con rosca hembra	15 x 1/2"	10	0020128933	2,50	25,00	135
	22 x 3/4"	10	0020128934	3,70	37,00	
	28 x 1"	10	0020128936	7,20	72,00	
Macho con rosca macho	15 x 1/2"	10	0020128937	2,50	25,00	135
	22 x 3/4"	10	0020128938	3,90	39,00	
	28 x 1"	10	0020128940	6,90	69,00	
Hembra con rosca hembra	15 x 1/2"	10	● 0020128941	3,80	38,00	135
	22 x 3/4"	10	● 0020128942	4,80	48,00	
	28 x 1"	5	● 0020128944	7,60	38,00	
Hembra con rosca macho	15 x 1/2"	10	● 0020128945	3,30	33,00	135
	22 x 3/4"	10	● 0020128946	4,20	42,00	
	28 x 1"	5	● 0020128948	8,00	40,00	

(*) El precio por unidad es un precio orientativo para su comodidad. No se suministran unidades sueltas.
IVA no incluido. Precios recomendados por el fabricante salvo error tipográfico

● Referencias con suministro exprés

Sistema profesional de tubería flexible de PB

PIEZAS DE TRANSICIÓN EN METAL	Producto (mm)	Cantidad	Referencia	Precio unitario* (€)	Precio unidad de venta (€)	Página
Llaves						
Llave empotrable	15	2	0020128949	14,00	28,00	136
	22	2	0020128950	20,00	40,00	
Llave empotrable con regulación oculta	15	2	0020128952	11,00	22,00	136
	22	2	0020128953	22,50	45,00	
Llave esfera con maneta	15	2	● 0020128954	16,50	33,00	136
	22	2	● 0020128955	25,00	50,00	
	28	2	0020128957	36,00	72,00	
Llave esfera con regulación oculta	15	2	0020128958	18,00	36,00	136
	22	2	0020128959	23,00	46,00	
	28	2	0020128961	32,00	64,00	
Llave de paso montante	15	5	0020128962	11,00	55,00	136
	22	5	0020128963	20,00	100,00	
Accesorios						
Kit prolongador válvulas de corte**	12	25	0020176613	3,76	94,00	137
Kit prolongador válvulas de esfera	-	25	0020206455	0,96	24,00	
Maneta con florón**	-	1	0020206456	6,00	6,00	
Pomo triangular con florón**	-	1	0020206457	6,00	6,00	
Oculto con florón**	-	1	0020206458	6,00	6,00	
COLECTORES	Producto (mm)	Cantidad	Referencia	Precio unitario* (€)	Precio unidad de venta (€)	Página
Plásticos · Colectores en PB						
Colector PB H-M dos salidas	22 x 15 x 15 x 22	5	0020128964	6,60	33,00	138
Colector PB H-M tres salidas	22x15x15x15x22	5	0020128965	7,60	38,00	
Colector PB dos salidas	22x15x15x22	5	0020128966	7,00	35,00	
Colector PB tres salidas	22x15x15x15x22	5	0020128968	9,00	45,00	
De latón						
Colectores con válvula	2 salidas 15 x 3/4 Azul/Rojo	1	0020128972	26,00	26,00	138
	3 salidas 15 x 3/4 Azul/Rojo	1	0020128973	35,00	35,00	
	4 salidas 15 x 3/4 Azul/Rojo	1	0020128974	45,00	45,00	
	1 salida 22 x 3/4 Azul/Rojo	1	0020128975	18,00	18,00	
ACCESORIOS	Producto (mm)	Cantidad	Referencia	Precio unitario* (€)	Precio unidad de venta (€)	Página
Tapón	15	10	0020128978	1,50	15,00	139
	22	10	0020128979	2,40	24,00	
	28	10	0020128981	2,35	23,50	
Tapón desmontable	15	5	0020128982	4,20	21,00	139
	22	5	0020128983	5,26	26,30	
	28	5	0020128984	5,90	29,50	
Soporte de HX6	-	1	48HX103	3,20	3,20	139
Soporte de HX6 plano	-	150	48HX104	0,66	99,50	139
Tornillo de HX6	-	100	48HE6S	0,08	8,00	139
Llave de recuperación	15	10	● 0020128985	0,66	6,60	140
	22	10	● 0020128986	0,75	7,50	
	28	10	● 0020128988	1,66	16,60	
Llave de recuperación HepTool HX77	15 / 22	10	0020128995	1,69	16,90	140
Llave de recuperación HepTool HX78	10 / 28	10	0020128996	2,15	21,50	140
Lubricante	-	1	● 48S254	6,80	6,80	140
Tijera Pro Cutter	15-25	1	0010005915	42,00	42,00	140
Tijera estándar 28 mm	15-28	1	0020128993	17,90	17,90	140

(*) El precio por unidad es un precio orientativo para su comodidad. No se suministran unidades sueltas.

(**) Compatible con válvula de esfera

IVA no incluido. Precios recomendados por el fabricante salvo error tipográfico

● Referencias con suministro exprés



SISTEMA PROFESIONAL DE TUBERÍA FLEXIBLE DE PB

La nueva generación de sistema push-fit de fontanería ya está aquí

El sistema Hep₂O

El Sistema Profesional de Tubería Flexible Hep₂O de Saunier Duval se adapta de manera óptima a la realización de instalaciones de fontanería, calefacción y climatización. La gama de tubos y accesorios Hep₂O es un producto de gran calidad en el que se combina una elevadísima durabilidad con una flexibilidad y ligereza excelentes.

El sistema de tuberías Hep₂O, fabricado en polibutileno (PB), resulta el material más apropiado para instalaciones en proyectos

de nueva construcción, con la mejor relación calidad-precio.

La seguridad del sistema Hep₂O está garantizada en todas las conexiones gracias al particular sistema de unión a cuya rapidez de realización se añaden una extraordinaria estanqueidad y una gran seguridad.

El sistema Hep₂O cuenta entre otras certificaciones internacionales con la certificación AENOR y está garantizado por 10 años.

In4Sure™

Pioneros. La nueva tecnología de reconocimiento te dice cuándo la tubería ha llegado hasta el final.

El casquillo SmartSleeve con diseño de cabeza de diamante encaja en la almena interna del nuevo accesorio Hep₂O para ofrecer una comprobación de la unión nunca antes experimentada.

Sólo inserta el casquillo, empuja, gira y sientes el sonido para comprobar que la tubería está completamente introducida. Así de sencillo es hacer uniones 100% seguras.

Anillo de retención

Fabricado con acero inoxidable 316 de alta calidad, el nuevo diseño resulta increíblemente resistente. Apto para tuberías de polibutileno y cobre. El diseño en doble ángulo de los dientes del retenedor mejora la alineación aumentando el agarre.

Almena interna

Tecnología de comprobación In4Sure™. Se encuentra justo en el corazón de nuestro nuevo accesorio. El moldeado interno en forma de almena encaja con el perfil del casquillo SmartSleeve™. Sólo tienes que girar el tubo y sentir que la tubería ha llegado al final.

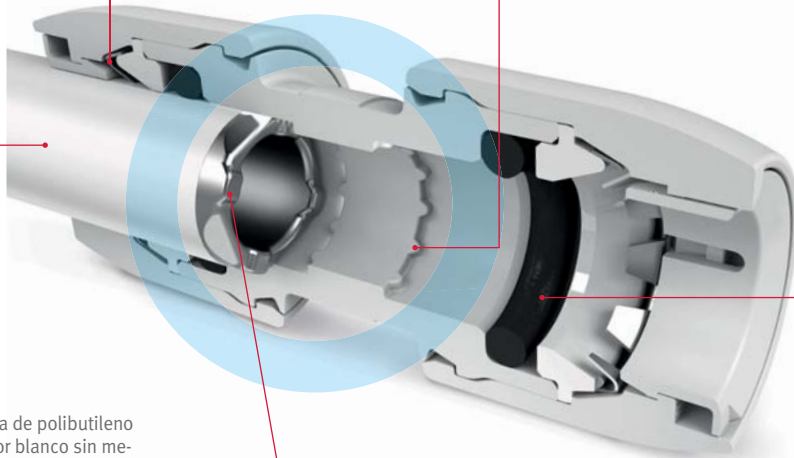

Tubería

La prestigiosa tubería de polibutileno Hep₂O, ahora en color blanco sin memoria molecular, permite usar rollos con la misma facilidad que tubería en barra "sin efecto muelle".

SmartSleeve™

Es una parte esencial del sistema de comprobación In4Sure™, fabricado en acero inoxidable SmartSleeve™ con menor fricción reduce la fuerza necesaria para hacer una unión segura. Además permanece en la tubería al recuperar el accesorio.

O-ring

Garantiza la estanqueidad del sistema para agua caliente y fría



Y ahora, la nueva generación

El mayor avance en sistemas push-fit para fontanería y calefacción desde nuestra invención hace más de 30 años, tecnológicamente más avanzada, la Nueva Generación Hep₂O ¡ya está aquí!

Totalmente re-diseñado y con características que lo hacen único como la tecnología de comprobación In4Sure™ que permite saber cuándo la tubería está correctamente insertada y HepKey™ “recuperable no desmontable” que permite la recuperación del accesorio de forma segura sin desmontarlo. Hep₂O es más rápido, más fiable y más fácil de usar que

nunca.

Y mientras los accesorios son totalmente nuevos, manteniendo la facilidad de instalación y compatibilidad con tuberías de cobre. Ahora en color blanco, que mejora la integración tanto en obra nueva como en renovación donde algunos tramos pueden quedar vistos.

10 años de garantía

La misma tubería - ahora en color blanco

HepKey™

La innovadora llave recupera el accesorio sin desmontarlo

Permite la recuperación del accesorio de la Nueva Generación Hep₂O y es fácilmente identificable con un código de color por medida. HepKey™ acciona el anillo de retención liberando la tubería. Así de rápido, sencillo y seguro eliminando manipulaciones y costosos desmontajes.

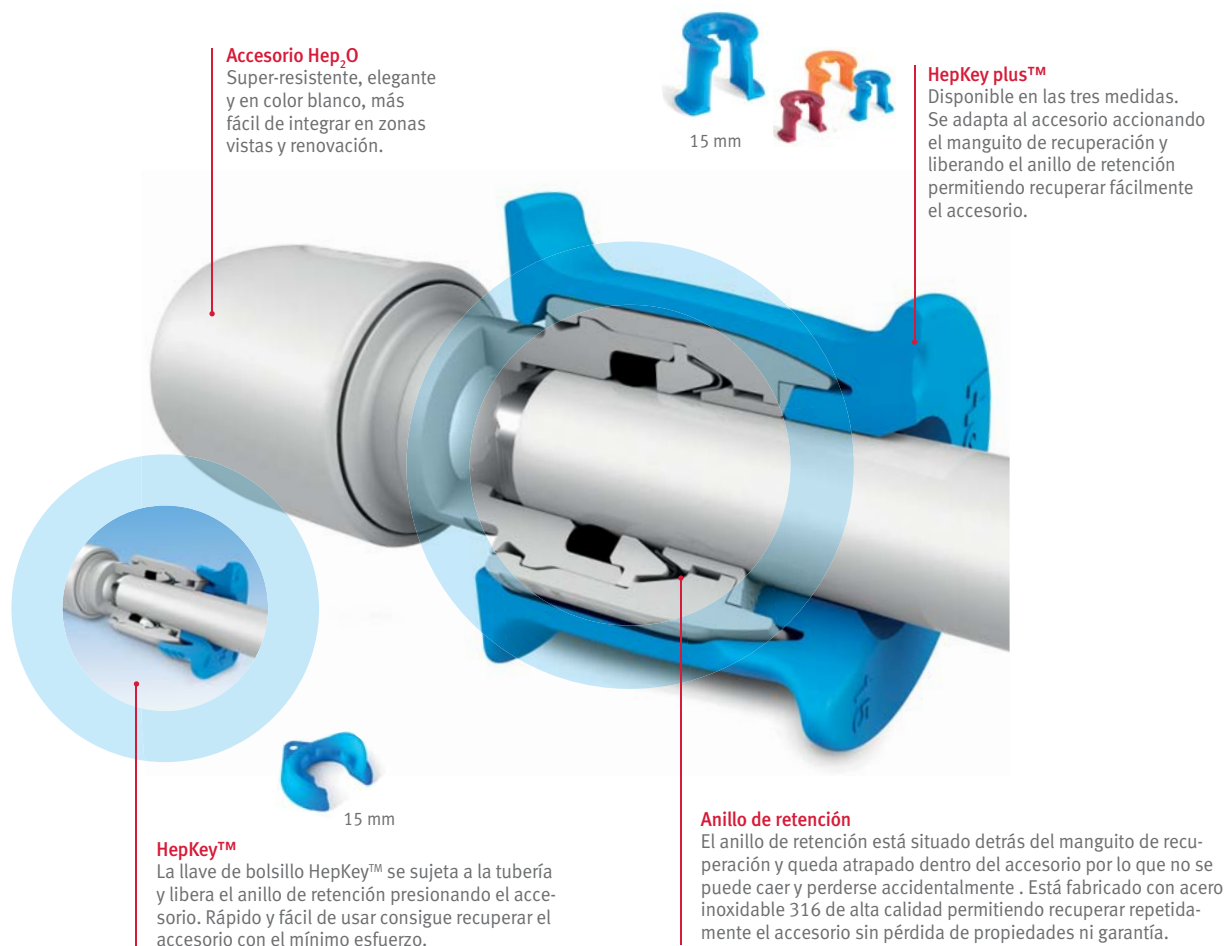



Montaje del sistema Hep₂O

Tecnología de comprobación In4Sure™



1. Corta el tubo en ángulo recto en una de las marcas 'A' asegurándote que no quedan rebabas ni ralladuras en la tubería.



2. Inserta el casquillo SmartSleeve™ en el extremo de la tubería



3. Introduce el tubo firmemente en el accesorio.

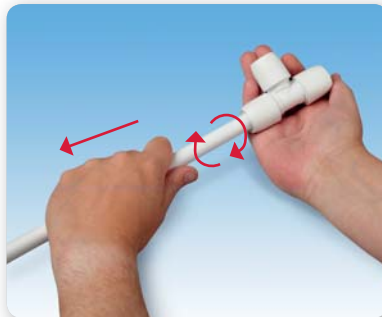

4. Gira el tubo dentro del accesorio para "sentir" que la tubería está correctamente instalada. Tira de la tubería para asegurar la fijación del retenedor.

Todas las juntas tóricas de los accesorios Hep2O han sido pre-lubricadas durante el montaje en fábrica, por lo que no requieren lubricación adicional. Únicamente lubricar la junta tórica si ha recuperado el accesorio o se ha desembolsado hace varias semanas con el lubricante Hep2O (48S254).

NOTA.- No necesita lubricante, accesorio pre-lubricado de fábrica. No usar lubricante de otro fabricante o cualquier otra alternativa.

Unión de la Nueva Generación Hep₂O a tubería de cobre

Los accesorios Hep₂O han sido diseñados para unir tuberías de cobre sin soplete de soldadura ni herramientas adicionales.

- 1.** Mide la tubería a insertar, presentando ésta con la línea marcada en el accesorio
- 2.** Corta la tubería de cobre con el cortatubos
- 3.** Comprueba que el corte está libre de rebabas o virutas que puedan dañar la junta tórica.
- 4.** Introduce el tubo firmemente en el accesorio. Tira de la tubería para asegurar la fijación del retenedor.

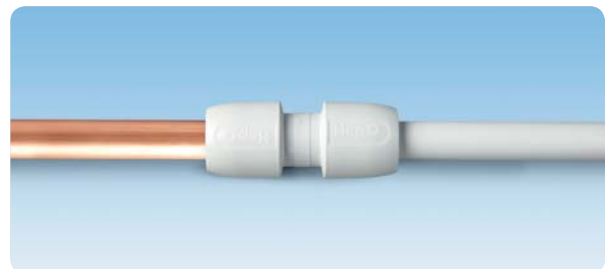

NOTA.- Si lo prefieres puedes insertar el protector para tubería de cobre para proteger la junta tórica del accesorio.

Desmontaje del sistema Hep₂O

Llave de Recuperación HepKeyPlus™

Código de color:
■ 15 mm
■ 22 mm
■ 28 mm



1. Ajusta la llave de recuperación HepKeyPlus™ en la tubería y empuja hacia abajo, evitando el resalte.



2. Presiona el protector y tira de la tubería para desmontar el accesorio.



Después de recuperar el accesorio, lubrica la junta tórica del accesorio con el spray lubricante Hep₂O (48S254)

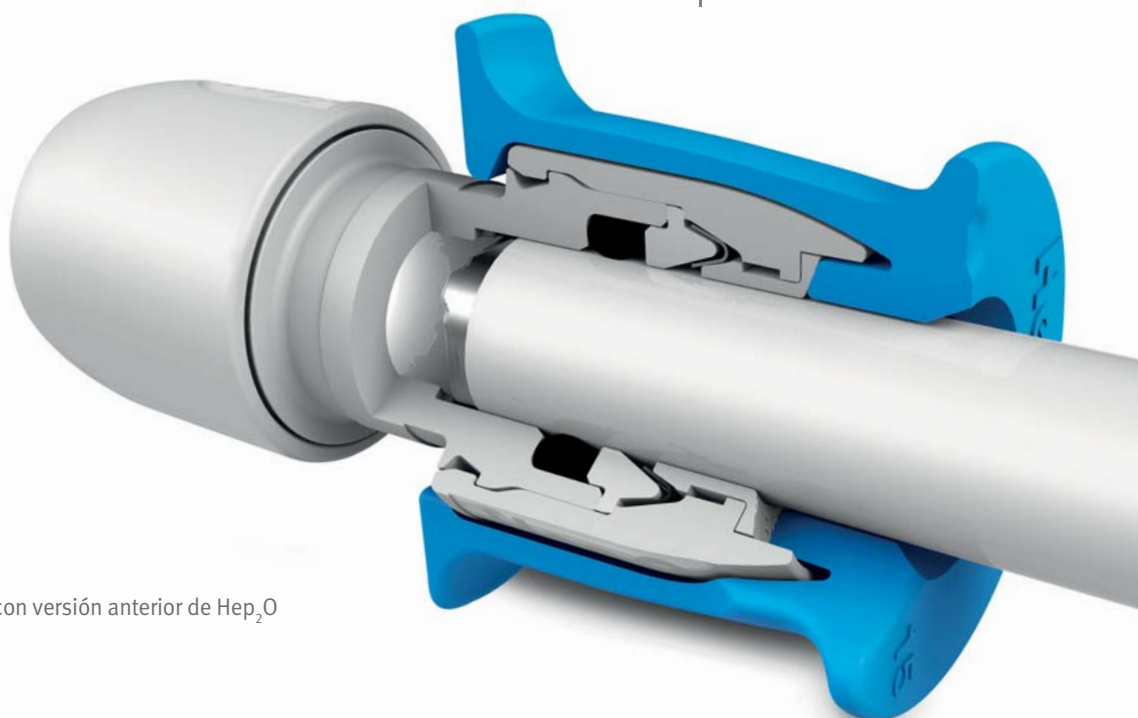

NOTA.- Compatible con versión anterior de Hep₂O



● Referencias con suministro exprés

TUBOS

	Producto (mmxm)	Cantidad	Referencia	Precio unitario* (€)	Precio unidad de venta (€)
--	-----------------	----------	------------	----------------------	----------------------------

Tubo sin memoria en rollos



HXP

● 15 x 50	50	0020128854	1,84	91,90
15 x 100	100	0020128855	1,84	183,90
22 x 25	25	0020128856	3,16	79,10
● 22 x 50	50	0020128858	3,16	158,10
● 28 x 25	25	0020128859	4,64	116,10

Tubo con barrera de oxígeno en rollos



HXX

15 x 50	50	0020128860	2,35	117,70
22 x 25	25	0020128861	4,37	109,30
28 x 25	25	0020128862	6,10	152,60

Tubo en barras



HXP

● 15 x 3	30	0020128863	1,87	56,10
15 x 6	240	0020128864	1,87	448,80
● 22 x 3	30	0020128865	3,20	96,10
22 x 6	120	0020128866	3,20	384,50
● 28 x 3	36	0020128869	4,69	168,70
28 x 6	72	0020128880	4,69	337,40

ACCESORIOS PARA TUBOS

	Producto (mm)	Cantidad	Referencia	Precio unitario* (€)	Precio unidad de venta (€)
--	---------------	----------	------------	----------------------	----------------------------

Abrazaderas



HX85

15	50	0020128857	0,27	13,70
22	50	0020128885	0,45	22,60
28	50	0020128887	0,83	41,50

Casquillo NG Hep20 para tubo



HX60

● 15	50	0020128850	0,22	11,00
● 22	50	0020128851	0,32	15,80
● 28	20	0020128853	0,44	8,80

(*) El precio por unidad es un precio orientativo para su comodidad. No se suministran unidades sueltas.
IVA no incluido. Precios recomendados por el fabricante salvo error tipográfico

● Referencias con suministro exprés

ACCESORIOS PARA TUBOS	Producto (mm)	Cantidad	Referencia	Precio unitario* (€)	Precio unidad de venta (€)
-----------------------	---------------	----------	------------	----------------------	----------------------------

Protector para tubo de cobre



HX61

15	20	48HX6115	0,75	15,00
● 22	20	48HX6122	0,90	18,00

Soporte para curva



HX75

15	5	48HX7515	3,12	15,60
22	5	48HX7522	4,14	20,70

ACCESORIOS PB

	Producto (mm)	Cantidad	Referencia	Precio unitario* (€)	Precio unidad de venta (€)
--	---------------	----------	------------	----------------------	----------------------------

Manguitos

Manguitos de unión



HD1

● 15	10	0020128888	1,58	15,80
● 22	10	0020128889	2,02	20,20
● 28	5	0020128891	4,00	20,00

Reducción macho/hembra



HD2

● 22 x 15	10	0020128892	1,83	18,30
● 28 x 22	5	0020128894	2,34	11,70

(* El precio por unidad es un precio orientativo para su comodidad. No se suministran unidades sueltas. IVA no incluido. Precios recomendados por el fabricante salvo error tipográfico)



● Referencias con suministro expés

ACCESORIOS PB	Producto (mm)	Cantidad	Referencia	Precio unitario* (€)	Precio unidad de venta (€)
---------------	---------------	----------	------------	----------------------	----------------------------

Codos

Codo 90°



HD5

● 15	10	0020128898	1,94	19,40
● 22	10	0020128899	2,51	25,10
● 28	5	0020128991	5,00	25,00

Codo 90° macho/hembra



HD4

15	5	0020128900	1,74	8,70
22	5	0020128901	2,32	11,60

Codo 135° macho/hembra



HD8

15	5	0020128902	2,56	12,80
22	5	0020128903	3,24	16,20

Tes

Te igual



HD10

● 15	10	0020128904	2,91	29,10
● 22	10	0020128905	3,67	36,70
● 28	5	0020128907	7,00	35,00

Te reducida en un extremo



HD12

● 22 x 22 x 15	5	0020128908	3,60	18,00
28 x 28 x 22	5	0020128910	7,00	35,00

(* El precio por unidad es un precio orientativo para su comodidad. No se suministran unidades sueltas. IVA no incluido. Precios recomendados por el fabricante salvo error tipográfico)

● Referencias con suministro exprés

ACCESORIOS PB	Producto (mm)	Cantidad	Referencia	Precio unitario* (€)	Precio unidad de venta (€)
---------------	---------------	----------	------------	----------------------	----------------------------

Tes

Te reducida en el centro

**HD13**

● 22 x 15 x 22	5	0020128911	3,60	18,00
28 x 15 x 28	5	0020128989	6,00	30,00
28 x 22 x 28	5	0020128992	7,00	35,00

Te reducida en el centro y en un extremo

**HD14**

● 22 x 15 x 15	5	0020128913	3,60	18,00
28 x 22 x 22	5	0020128914	7,20	36,00

Te reducida en ambos extremos

**HD18**

15 x 22 x 15	5	0020128915	4,60	23,00
22 x 28 x 22	5	0020128916	7,00	35,00

Te reducida en el centro H-M

**HD15**

22 x 15 x 22	5	0020128917	4,70	23,50
--------------	---	------------	------	-------

PIEZAS DE TRANSICIÓN EN PLÁSTICO

	Producto (mm)	Cantidad	Referencia	Precio unitario* (€)	Precio unidad de venta (€)
--	---------------	----------	------------	----------------------	----------------------------

Hand- Titan rosca hembra P

**HD26**

15 x 1/2"	5	0020128918	2,00	10,00
15 x 3/4"	5	0020128919	2,74	13,70
22 x 3/4"	5	0020128920	2,42	12,10

Incluye junta plana. T max. 65 °C

(*) El precio por unidad es un precio orientativo para su comodidad. No se suministran unidades sueltas.
IVA no incluido. Precios recomendados por el fabricante salvo error tipográfico



● Referencias con suministro exprés

PIEZAS DE TRANSICIÓN EN PLÁSTICO	Producto (mm)	Cantidad	Referencia	Precio unitario* (€)	Precio unidad de venta (€)
----------------------------------	---------------	----------	------------	----------------------	----------------------------

Codo placa rosca hembra P



HX6

15 x 1/2"	5	0020128921	4,20	21,00
22 x 3/4"	5	0020128922	4,22	21,10

PIEZAS DE TRANSICIÓN EN METAL

	Producto (mm)	Cantidad	Referencia	Precio unitario* (€)	Precio unidad de venta (€)
--	---------------	----------	------------	----------------------	----------------------------

Tes

Te con rosca central hembra



HE16

● 15 x 1/2" x 15	5	0020128923	6,80	34,00
● 22 x 1/2" x 22	5	0020128924	8,60	43,00
● 22 x 3/4" x 22	5	0020128925	9,00	45,00

Codos

Codo con rosca hembra



HE6C

● 15 x 1/2"	5	0020128926	4,60	23,00
● 22 x 1/2"	5	0020128927	6,80	34,00
● 22 x 3/4"	5	0020128928	7,00	35,00

Codo placa con rosca hembra



HE6A

● 15 x 1/2"	5	0020128930	5,20	26,00
-------------	---	------------	------	-------

Codo prolongado



HE6E

15 x 1/2"	5	0020128931	5,20	26,00
-----------	---	------------	------	-------

(* El precio por unidad es un precio orientativo para su comodidad. No se suministran unidades sueltas.
IVA no incluido. Precios recomendados por el fabricante salvo error tipográfico

● Referencias con suministro exprés

PIEZAS DE TRANSICIÓN EN METAL	Producto (mm)	Cantidad	Referencia	Precio unitario* (€)	Precio unidad de venta (€)
-------------------------------	---------------	----------	------------	----------------------	----------------------------

Codos

Codo extraíble con rosca hembra



HX101

15 x 1/2"	2	0020128932	7,00	14,00
-----------	---	------------	------	-------

Manguitos

Macho con rosca hembra



HE30

15 x 1/2"	10	0020128933	2,50	25,00
22 x 3/4"	10	0020128934	3,70	37,00
28 x 1"	10	0020128936	7,20	72,00

Macho con rosca macho



HE31

15 x 1/2"	10	0020128937	2,50	25,00
22 x 3/4"	10	0020128938	3,90	39,00
28 x 1"	10	0020128940	6,90	69,00

Hembra con rosca hembra



HE28

● 15 x 1/2"	10	0020128941	3,80	38,00
● 22 x 3/4"	10	0020128942	4,80	48,00
● 28 x 1"	5	0020128944	7,60	38,00

Hembra con rosca macho



HE29

● 15 x 1/2"	10	0020128945	3,30	33,00
● 22 x 3/4"	10	0020128946	4,20	42,00
● 28 x 1"	5	0020128948	8,00	40,00

(*) El precio por unidad es un precio orientativo para su comodidad. No se suministran unidades sueltas.
IVA no incluido. Precios recomendados por el fabricante salvo error tipográfico



● Referencias con suministro exprés

PIEZAS DE TRANSICIÓN EN METAL	Producto (mm)	Cantidad	Referencia	Precio unitario* (€)	Precio unidad de venta (€)
-------------------------------	---------------	----------	------------	----------------------	----------------------------

Llaves

Llave empotrable



HE37B

15	2	0020128949	14,00	28,00
22	2	0020128950	20,00	40,00

Llave empotrable con regulación oculta



HE37A

15	2	0020128952	11,00	22,00
22	2	0020128953	22,50	45,00

Llave esfera con maneta



HE37D

● 15	2	0020128954	16,50	33,00
● 22	2	0020128955	25,00	50,00
28	2	0020128957	36,00	72,00

Llave esfera con regulación oculta



HE37E

15	2	0020128958	18,00	36,00
22	2	0020128959	23,00	46,00
28	2	0020128961	32,00	64,00



Llave de paso montante



HX22

15	5	0020128962	11,00	55,00
22	5	0020128963	20,00	100,00

(*) El precio por unidad es un precio orientativo para su comodidad. No se suministran unidades sueltas.
IVA no incluido. Precios recomendados por el fabricante salvo error tipográfico

PIEZAS DE TRANSICIÓN EN METAL	Producto (mm)	Cantidad	Referencia	Precio unitario* (€)	Precio unidad de venta (€)
Accesorios					
Maneta con florón					
	-	1	0020206456	6,00	6,00
Pomo triangular con florón					
	-	1	0020206457	6,00	6,00
Oculto con florón					
	-	1	0020206458	6,00	6,00
Kit prolongador válvula de corte**					
	12	25	0020176613	3,76	94,00
Kit prolongador válvula de esfera***					
	-	25	0020206455	0,96	24,00

(*) El precio por unidad es un precio orientativo para su comodidad. No se suministran unidades sueltas.

(**) Compatible con la ref. HE37B

(***) Compatible con las referencias HE37D, HE37E

IVA no incluido. Precios recomendados por el fabricante salvo error tipográfico



COLECTORES

	Producto (mm)	Cantidad	Referencia	Precio unitario* (€)	Precio unidad de venta (€)
--	---------------	----------	------------	----------------------	----------------------------

Plásticos - Colectores en PB

Colector PB H-M dos salidas



HX88

22 x 15 x 15 x 22	5	0020128964	6,60	33,00
-------------------	---	------------	------	-------

Colector PB H-M tres salidas



HX89

22x15x15x15x22	5	0020128965	7,60	38,00
----------------	---	------------	------	-------

Colector PB dos salidas



HX88B

22x15x15x22	5	0020128966	7,00	35,00
-------------	---	------------	------	-------

Colector PB tres salidas



HX89B

22x15x15x15x22	5	0020128968	9,00	45,00
----------------	---	------------	------	-------

De latón

Colectores con válvula



HX92T / HX93T / HX94T / HX91T

2 salidas 15 x 3/4	1	0020128972	26,00	26,00
Azul/Rojo				
3 salidas 15 x 3/4	1	0020128973	35,00	35,00
Azul/Rojo				
4 salidas 15 x 3/4	1	0020128974	45,00	45,00
Azul/Rojo				
1 salida 22 x 3/4	1	0020128975	18,00	18,00
Azul/Rojo				

(* El precio por unidad es un precio orientativo para su comodidad. No se suministran unidades sueltas.
IVA no incluido. Precios recomendados por el fabricante salvo error tipográfico

ACCESORIOS

	Producto (mm)	Cantidad	Referencia	Precio unitario* (€)	Precio unidad de venta (€)
--	---------------	----------	------------	----------------------	----------------------------

Tapón



HX44

15	10	0020128978	1,50	15,00
22	10	0020128979	2,40	24,00
28	10	0020128981	2,35	23,50

Tapón desmontable



HD62

15	5	0020128982	4,20	21,00
22	5	0020128983	5,26	26,30
28	5	0020128984	5,90	29,50

Soporte de HX6



HX103

-	1	48HX103	3,20	3,20
---	---	---------	------	------

Soporte de HX6 plano



HX104

-	150	48HX104	0,66	99,50
---	-----	---------	------	-------

Tornillo de HX6



HE65

-	100	48HE6S	0,08	8,00
---	-----	--------	------	------

(* El precio por unidad es un precio orientativo para su comodidad. No se suministran unidades sueltas.
IVA no incluido. Precios recomendados por el fabricante salvo error tipográfico



● Referencias con suministro exprés

ACCESORIOS	Producto (mm)	Cantidad	Referencia	Precio unitario* (€)	Precio unidad de venta (€)
------------	---------------	----------	------------	----------------------	----------------------------

Llave de recuperación



Para recuperar accesorios Hep₀

HX79

● 15	10	0020128985	0,66	6,60
● 22	10	0020128986	0,75	7,50
● 28	10	0020128988	1,66	16,60

Llave de recuperación HepTool

Para recuperar accesorios Hep₀ en lugares de difícil acceso



HX77/HX78

15 / 22	10	0020128995	1,69	16,90
10 / 28	10	0020128996	2,15	21,50

Lubricante



HX200

● -	1	48S254	6,80	6,80
-----	---	--------	------	------

Tijera Pro Cutter



HD75

15-25	1	0010005915	42,00	42,00
-------	---	------------	-------	-------

Tijera estándar 28 mm



HD74

15-28	1	0020128993	17,90	17,90
-------	---	------------	-------	-------

(*) El precio por unidad es un precio orientativo para su comodidad. No se suministran unidades sueltas.
IVA no incluido. Precios recomendados por el fabricante salvo error tipográfico

Garantía de calidad

Producto certificado con marca de calidad AENOR para tubos de polibutileno (PB), accesorios y sistema para la conducción de agua a presión fría y caliente bajo la marca comercial Hep₂O, conforme con la norma UNE EN ISO 15876-1:2004, UNE EN ISO 15876-2:2004, UNE EN ISO 15876-3:2004 y UNE EN ISO 15876-5:2004. Clase de aplicación/presión de diseño 2/10 bar para agua caliente sanitaria u 5/10 bar para calefacción a alta temperatura.

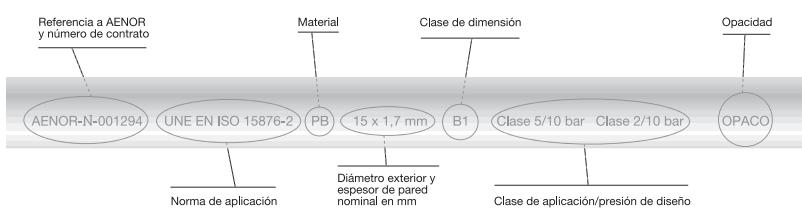
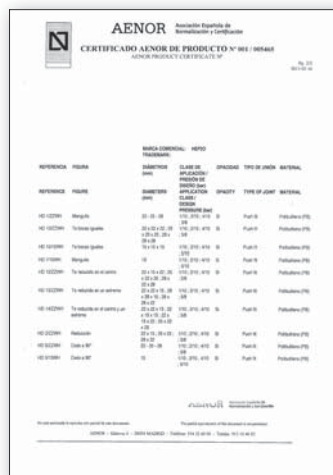

CONDICIONES GENERALES DE SUMINISTRO

1.- MANIFESTACIONES DEL CLIENTE

1.1 El Cliente cuenta con el equipo técnico y humano necesarios para el exacto, fiel e íntegro cumplimiento de las obligaciones que asume frente a Saunier Duval Dicoso, S.A.U., con domicilio social en 48170 Zamudio (Bizkaia), Polígono Industrial Ugaldeguren III, parcela 22, provista de CIF número A- 48.037.295 (en adelante, "Saunier Duval").

1.2 La relación jurídica entre las partes se sustanciará, en lo que fuere aplicable, sobre las normas aplicables a la compraventa mercantil, quedando, por tanto, la actividad de Saunier Duval excluida del ámbito laboral.

2.- OBJETO

El presente documento recoge las Condiciones Generales que Saunier Duval emplea en sus relaciones comerciales respecto de suministros de materiales especificados en la correspondiente nota de encargo o pedido.

3.- DESISTIMIENTO

Cualquiera de las partes podrá desistir del suministro, sin alegar motivo alguno, mediante el envío a la otra parte de una carta certificada con acuse de recibo con una antelación de al menos treinta días naturales a la fecha en la que la terminación deba surtir efectos, tiempo durante el cual las Partes estarán obligadas a cumplir estrictamente con todas y cada una de las obligaciones dimanantes del suministro, sin perjuicio de las liquidaciones a las que hubiere lugar.

4.- PRECIO

4.1 Los precios de los equipos objeto de suministro se relacionan en la tarifa correspondiente, que incluyen los gastos de transporte y puesta a disposición del Cliente, sin perjuicio de lo especificado en la nota de encargo o pedido puntual.

4.2 El precio final vendrá determinado por los materiales realmente suministrados por Saunier Duval con base en los correspondientes albaranes de entrega y ulteriores facturas.

5.- FACTURACIÓN Y PAGO

5.1 El pago de los suministros se efectuará mediante el medio de pago y en el plazo acordado por las partes, reflejado en la nota de encargo o el pedido. Si no se estableciera nada, el Cliente abonará las facturas a treinta días a contar desde la fecha de emisión de aquellas.

5.2 Saunier Duval podrá retener la propiedad de los equipos objeto de suministro en tanto en cuanto el Cliente no abone la totalidad de las facturas generadas por los suministros.

5.3 Saunier Duval podrá suspender el suministro si, transcurrido el plazo previsto para cualquiera de los pagos, el Cliente no abonase íntegramente las facturas debidas. La demora total o parcial en el pago devengará a favor de Saunier Duval, sin necesidad de previo requerimiento, un interés de demora anual igual al interés legal incrementado en dos puntos porcentuales a partir del día siguiente de la fecha prevista de pago. Queda a salvo la facultad de Saunier Duval de resolver el suministro de conformidad con la Condición Novena siguiente.

5.4 Saunier Duval podrá ceder, de manera parcial o total y por cualquier título, los derechos de cobro que ostenta en virtud del presente suministro a cualquiera de las sociedades pertenecientes a su mismo grupo empresarial.

6.- CONDICIONES DEL SUMINISTRO

6.1 El suministro se efectuará conforme a los plazos de entrega indicados en la correspondiente nota de encargo o pedido.

6.2 Los materiales deberán entregarse dentro del horario normal de trabajo, debiendo el Cliente comunicar a Saunier Duval con una antelación de al menos tres días hábiles la fecha efectiva en la que deben entregarse los equipos objeto de suministro. Si el último día de entrega coincidiera con un día inhábil, el plazo se ampliará hasta el siguiente día hábil.

6.3 Cada una de las entregas llevará aparejada un albarán de entrega que deberá firmar el Cliente en el momento de recepción de los materiales.

6.4 El Cliente deberá recibir y examinar el contenido de los materiales objeto de suministro al tiempo de recibir los mismos. Si el Cliente rehusara o se negare a recibir los materiales, Saunier Duval no asumirá ninguna responsabilidad ni soportará pago, coste, gasto o precio alguno como consecuencia de la pérdida, menoscabo o deterioro, total o parcial, que los materiales pudieren sufrir.

7.- OBLIGACIONES DEL CLIENTE

7.1 El Cliente deberá comunicar a Saunier Duval con la mayor brevedad posible cualquier circunstancia, prevista o sobrevenida, que pudiere afectar la entrega de los equipos objeto de suministro o que frustre a esta el fin económico del suministro.

7.2 El Cliente deberá mantener indemne a Saunier Duval de cualquier reclamación, daño, coste, perjuicio, demanda, requerimiento o indemnización que pudiere plantear cualquier Administración Pública, autoridad o tercero en relación directa o indirecta con el suministro.

7.3 El incumplimiento por parte del Cliente de lo dispuesto en la presente condición, así como del resto de obligaciones derivadas del suministro, facultará a Saunier Duval a resolver el contrato de manera automática y sin perjuicio de reclamar al Cliente los daños y perjuicios que pudieren corresponderle con arreglo a Derecho.

8.- TRIBUTOS Y GASTOS

El Cliente será el único responsable de las obligaciones formales y de pago que le correspondieren de acuerdo con la normativa vigente. Saunier Duval no asumirá, ni siquiera de forma solidaria o subsidiaria, el cumplimiento de dichas obligaciones, debiendo el Cliente mantener indemne a Saunier Duval de cualesquiera reclamaciones de tercero que, directa o indirectamente, pudieran derivarse de cualquier incumplimiento. Si Saunier Duval tuviere que hacer frente a alguna de estas obligaciones por imperativo legal, podrá repercutir al Cliente las cantidades de las que se haya tenido que hacer responsable, debiendo el Cliente reembolsar dichos importes en el plazo máximo de diez días naturales desde su comunicación.

9.- RESOLUCIÓN ANTICIPADA

El suministro quedará resuelto de forma anticipada en los siguientes supuestos:

I. Por mutuo acuerdo por escrito entre las partes, sin perjuicio de las liquidaciones a las que hubiere lugar.

II. Por la denuncia formulada por escrito por cualquiera de las partes sobre la base de un incumplimiento grave de cualquiera de las obligaciones asumidas por la otra parte, todo ello sin perjuicio del derecho de la parte perjudicada de optar por la continuación del suministro y exigir de la otra el íntegro cumplimiento de sus obligaciones, con reparación, en cualquiera de ambos casos, de los daños y perjuicios causados por tal incumplimiento y el abono de intereses. En tal supuesto, la Parte incumplidora dispondrá de un plazo de quince días naturales para remediar dicha situación. Si transcurrido dicho plazo, a juicio de la parte afectada, la parte incumplidora no hubiese puesto fin a su conducta o remediado la causa de su incumplimiento, quedarán abiertas para la parte afectada el ejercicio de cualquiera de las acciones legalmente establecidas.

III. Por inhabilitación o cese efectivo de la actividad del Cliente.

10.- CESIÓN

El Cliente no podrá ceder a terceros, en todo o en parte, la posición contractual que ostenta en virtud del presente documento sin la autorización previa, expresa y escrita de Saunier Duval. Por su parte, Saunier Duval podrá ceder, en todo o en parte, la posición contractual que ostenta en virtud del presente documento a las sociedades pertenecientes a su mismo grupo empresarial, bastando al efecto comunicar dicha circunstancia al Cliente.

11.- CONFIDENCIALIDAD

Ambas partes quedan de acuerdo en garantizar la confidencialidad de los datos contenidos en las presentes Condiciones Generales, comprometiéndose el Cliente desde el día de hoy y por tiempo indefinido desde la terminación del suministro, por cualquier causa, a no difundir ni emplear en beneficio propio o ajeno, directa o indirectamente, cualquier tipo de información de tipo comercial, técnico, económico o financiero de naturaleza no pública o confidencial de la que haya podido tener conocimiento como consecuencia del suministro.

En particular, el Cliente evitará divulgar a terceros sin el previo, expreso y escrito consentimiento de Saunier Duval la documentación que esta última pudiere aportar, que tendrá carácter de privativo entre las partes. No obstante, dicha documentación podrá ser divulgada y cedida a terceros (I) cuando sea necesario para el buen desarrollo del suministro, siempre que medie el consentimiento previo, expreso y escrito de Saunier Duval, y será tratada igualmente con carácter de confidencial o (II) cuando dicha divulgación o cesión esté motivada por un requerimiento judicial o policial.

Una vez terminado el suministro, el Cliente deberá destruir la información sobre Saunier Duval que obrare en su poder o, a petición de Saunier Duval, devolverla a esta última, al igual que cualquier soporte o documento en que conste algún dato de carácter confidencial conforme a lo dispuesto en el presente documento, incluidas las copias.

El incumplimiento de la prohibición contenida en esta cláusula supondrá un incumplimiento contractual grave y Saunier Duval quedará facultada para resolver el suministro sin previo aviso al Cliente, todo ello sin perjuicio de la reclamación de los daños y perjuicios que pudieren corresponderle con arreglo a Derecho.

12.- COMUNICACIONES

12.1 Las comunicaciones que las partes deban cursar en cumplimiento del suministro serán válidas y surtirán plenos efectos siempre que se efectúen mediante forma escrita que permita garantizar razonablemente la autenticidad de la comunicación y de su contenido y que quede constancia fehaciente de la remisión y recepción íntegras y en el momento en el que se hicieron (a modo meramente enunciativo: burofax, fax, facsímil o correo electrónico), o el envío por correo certificado con acuse de recibo.

12.2 Las partes designan su domicilio social como domicilio a efectos de notificaciones, sin perjuicio de lo indicado en la correspondiente nota de encargo o pedido a estos efectos.

12.3 Las partes deberán comunicar con la mayor brevedad posible cualquier cambio en los datos facilitados.

13.- LEY APLICABLE Y JURISDICCIÓN

13.1 El suministro se regirá por lo previsto en las presentes Condiciones Generales y por las especificaciones que pudieren recoger la nota de encargo o pedido, además de por la legislación mercantil y civil común.

13.2 Cualquier controversia que pudiere surgir entre las partes en relación con la validez, interpretación, cumplimiento, desarrollo y ejecución del suministro se somete al conocimiento de los juzgados y tribunales ordinarios de Bilbao (Bizkaia).



Servicio de atención al cliente

Puedes acceder al servicio de atención al cliente a través de:

902 45 55 65

www.saunierduval.es

Info@saunierduval.es

Buscamos ofrecerte una atención personalizada con el compromiso de resolver todas tus dudas y preguntas en un plazo de 48 horas.

A través de estos medios atenderemos todas tus consultas, sugerencias y reclamaciones:

- Información sobre nuestra amplia gama de productos
- Registro de garantías
- Contacto con el servicio técnico oficial de cada zona
- Resolvemos las reclamaciones que puedan generarse

La opinión de los usuarios nos permite seguir mejorando como marca líder a través del servicio a nuestros clientes.

INTERNET

A través de nuestra web www.saunierduval.es se puede encontrar:

- Toda la documentación comercial y técnica de los productos Saunier Duval
- Acceso online a Instal CLUB
- Acceso online a Instal XPERT
- Petición de la nueva tarjeta mastercard Saunierduval, con la cual puedes redimir los puntos regalo que has introducido con las garantías y traspasarlos a dinero para usarlo, donde tu quieras
- Formación continua a través de cursos online

POSTVENTA

El servicio Técnico Oficial de la marca Saunier Duval se encarga de la **puesta en marcha** y del **mantenimiento** de nuestros productos una vez instalados.

Siempre con la garantía del servicio oficial de la marca Saunier Duval.



Si quieres que tu negocio crezca, hazte socio de **Instal CLUB**.

En Saunier Duval te escuchamos, por eso conocemos tus necesidades. Para responderlas hemos creado el nuevo **Instal CLUB**, un lugar en el que encontrarás ideas, soluciones y herramientas para hacer tu día a día más fácil.



Instal CLUB CONECTA, una aplicación que te permite escanear los números de serie con tu smartphone, canjear tus puntos por regalos y consultar todas las funcionalidades de **Instal CLUB** en tu dispositivo móvil.



Instal CLUB PRESUPUESTA para apoyarte en la realización de presupuestos.



Instal CLUB INFORMA para estar al día de las novedades del sector.

Además contarás con apoyo técnico y comercial y ampliaremos tus oportunidades de negocio con diversos servicios.

En **Mi imagen** en **Instal CLUB** dispones de una serie de elementos de identidad corporativa para tu empresa.

En **Mis Instalaciones** en **Instal CLUB** puedes ver los productos que has instalado.

En **Mi Formación** tienes la posibilidad de contar con una formación continuada.

Y como siempre, en **Instal CLUB** premiamos tu fidelidad a través de nuestro amplio Catálogo de Regalos, con productos y experiencias pensados para ti.



Infórmate en www.instalclub.com



Saunier Duval

Instal CLUB 

Para que tu negocio crezca



Notas

A series of 18 horizontal dotted red lines, evenly spaced, providing a template for writing notes.



Soluciones eficientes

para Calefacción y Climatización

902 377 477

instalclub@saunierduval.es

Si eres instalador y no conoces aún Instal CLUB, solicita información y comienza cuanto antes a disfrutar de las múltiples ventajas y servicios que te ofrece el club de los instaladores de Saunier Duval.

Direcciones regionales

Noroeste

983 47 55 00

Norte y Aragón

94 489 62 11

Cataluña y Baleares

93 264 19 40

Centro

91 754 01 50

Levante y Canarias

96 316 25 60

Andalucía y Extremadura

95 468 02 88

Atención al cliente

902 45 55 65

Asistencia técnica

902 12 22 02

info@saunierduval.es

www.saunierduval.es

Más información



www.saunierduval.es



Saunier Duval
Siempre a tu lado