



Llevamos el calor a tu hogar.  
[www.rointe.com](http://www.rointe.com)

# Tarifa oficial 2015 · 2016



Rointe  
España



**RADIADOR ELÉCTRICO DIGITAL DELTA ULTIMATE · Blanco**

MODELOS	ELEMENTOS	POTENCIA	VOLTAJE	ANCHO (A)	ALTO (B)	FONDO (C)	PESO	CÓDIGO EAN	P.V.R.
DNW0330RAD	3	330 W	230 V	350 mm	585 mm	97 mm	10 kg	8436045912459	404,00 €
DNW0550RAD	5	550 W	230 V	510 mm	585 mm	97 mm	14 kg	8436045912466	510,00 €
DNW0770RAD	7	770 W	230 V	675 mm	585 mm	97 mm	18 kg	8436045912473	649,00 €
DNW0990RAD	9	990 W	230 V	835 mm	585 mm	97 mm	22 kg	8436045912480	744,00 €
DNW1210RAD	11	1.210 W	230 V	992 mm	585 mm	97 mm	26 kg	8436045912497	791,00 €
DNW1430RAD	13	1.430 W	230 V	1.160 mm	585 mm	97 mm	30 kg	8436045912503	874,00 €
DNW1600RAD	15	1.600 W	230 V	1.320 mm	585 mm	97 mm	34 kg	8436045912510	919,00 €

**RADIADOR ELÉCTRICO DIGITAL DELTA ULTIMATE Black Series · Negro**

MODELOS	ELEMENTOS	POTENCIA	VOLTAJE	ANCHO (A)	ALTO (B)	FONDO (C)	PESO	CÓDIGO EAN	P.V.R.
DNB0330RAD	3	330 W	230 V	350 mm	585 mm	97 mm	10 kg	8436045912527	435,00 €
DNB0550RAD	5	550 W	230 V	510 mm	585 mm	97 mm	14 kg	8436045912534	550,00 €
DNB0770RAD	7	770 W	230 V	675 mm	585 mm	97 mm	18 kg	8436045912541	701,00 €
DNB0990RAD	9	990 W	230 V	835 mm	585 mm	97 mm	22 kg	8436045912558	803,00 €
DNB1210RAD	11	1.210 W	230 V	992 mm	585 mm	97 mm	26 kg	8436045912565	853,00 €
DNB1430RAD	13	1.430 W	230 V	1.160 mm	585 mm	97 mm	30 kg	8436045912572	945,00 €
DNB1600RAD	15	1.600 W	230 V	1.320 mm	585 mm	97 mm	34 kg	8436045912589	992,00 €

**SECATOALLAS ELÉCTRICO DIGITAL DELTA ULTIMATE · Blanco**

MODELOS	POTENCIA	VOLTAJE	ANCHO (A)	ALTO (B)	FONDO (C)	PESO	CÓDIGO EAN	P.V.R.
DTN030SEB	300 W	230 V	500 mm	855 mm	50 mm	13 kg	8436045912671	578,00 €
DTN045SEB	500 W	230 V	500 mm	1.175 mm	50 mm	17 kg	8436045912688	653,00 €
DTN060SEB	750 W	230 V	500 mm	1.490 mm	50 mm	21 kg	8436045912695	712,00 €
DTN075SEB	1.000 W	230 V	500 mm	1.810 mm	50 mm	25 kg	8436045912701	767,00 €

**SECATOALLAS ELÉCTRICO DIGITAL DELTA ULTIMATE · Negro**

MODELOS	POTENCIA	VOLTAJE	ANCHO (A)	ALTO (B)	FONDO (C)	PESO	CÓDIGO EAN	P.V.R.
DTN030SEN	300 W	230 V	500 mm	855 mm	50 mm	13 kg	8436045912633	637,00 €
DTN045SEN	500 W	230 V	500 mm	1.175 mm	50 mm	17 kg	8436045912640	790,00 €
DTN060SEN	750 W	230 V	500 mm	1.490 mm	50 mm	21 kg	8436045912657	885,00 €
DTN075SEN	1.000 W	230 V	500 mm	1.810 mm	50 mm	25 kg	8436045912664	937,00 €

**SECATOALLAS ELÉCTRICO DIGITAL DELTA ULTIMATE · Cromo**

MODELOS	POTENCIA	VOLTAJE	ANCHO (A)	ALTO (B)	FONDO (C)	PESO	CÓDIGO EAN	P.V.R.
DTN030SEC	300 W	230 V	500 mm	855 mm	50 mm	13 kg	8436045912596	752,00 €
DTN045SEC	300 W	230 V	500 mm	1.175 mm	50 mm	17 kg	8436045912602	884,00 €
DTN060SEC	500 W	230 V	500 mm	1.490 mm	50 mm	21 kg	8436045912619	1.025,00 €
DTN075SEC	750 W	230 V	500 mm	1.810 mm	50 mm	25 kg	8436045912626	1.168,00 €



**TERMO ELÉCTRICO DIGITAL DELTA ULTIMATE**



MODELOS	POTENCIA	VOLTAJE	ANCHO (A)	ALTO (B)	FONDO INST. (C)	PESO VACÍO	CAPACIDAD	CÓDIGO EAN	P.V.R.
DWN050DHW	1.600 W	230 V	404 mm	685 mm	420 mm	18 Kg	50 L	8436045912718	615,00 €
DWN075DHW	2.000 W	230 V	404 mm	935 mm	420 mm	25 Kg	75 L	8436045912725	765,00 €
DWN100DHW	2.000 W	230 V	404 mm	1.170 mm	420 mm	32 Kg	100 L	8436045912732	848,00 €
DWN150DHW	2.000 W	230 V	580 mm	960 mm	620 mm	44 Kg	150 L	8436045912749	995,00 €
DWN200DHW	2.400 W	230 V	580 mm	1.120 mm	620 mm	56 Kg	200 L	8436045912756	1.128,00 €

Esquema de medidas radiador DELTA Ultimate

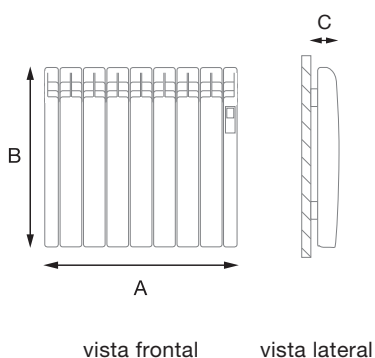

Esquema de medidas secatoallas DELTA Ultimate

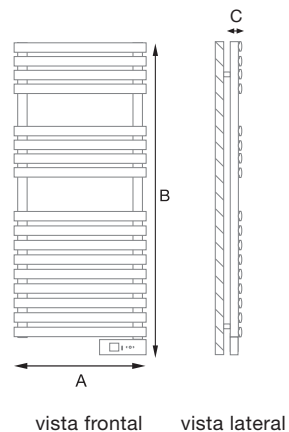

Esquema de medidas termo digital DELTA Ultimate

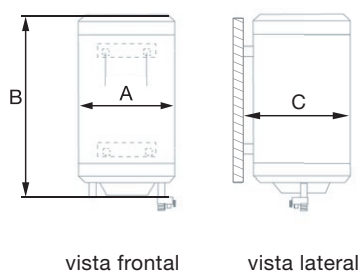

**RADIADOR ELÉCTRICO DIGITAL KYROS**

MODELOS	ELEMENTOS	POTENCIA	VOLTAJE	ANCHO (A)	ALTO (B)	FONDO (C)	PESO	CÓDIGO EAN	P.V.R.
KRN0330RAD2	3	330 W	230 V	350 mm	580 mm	98 mm	10 kg	8436045912046	320,00 €
KRN0550RAD2	5	550 W	230 V	520 mm	580 mm	98 mm	14 kg	8436045912053	404,00 €
KRN0770RAD2	7	770 W	230 V	680 mm	580 mm	98 mm	18 kg	8436045912060	514,00 €
KRN0990RAD2	9	990 W	230 V	840 mm	580 mm	98 mm	22 kg	8436045912077	589,00 €
KRN1210RAD2	11	1.210 W	230 V	1.010 mm	580 mm	98 mm	26 kg	8436045912084	626,00 €
KRN1430RAD2	13	1.430 W	230 V	1.180 mm	580 mm	98 mm	30 kg	8436045912091	692,00 €
KRN1600RAD2	15	1.600 W	230 V	1.330 mm	580 mm	98 mm	34 kg	8436045912107	727,00 €

**RADIADOR ELÉCTRICO DIGITAL KYROS Short**

MODELOS	ELEMENTOS	POTENCIA	VOLTAJE	ANCHO (A)	ALTO (B)	FONDO (C)	PESO	CÓDIGO EAN	P.V.R.
KRN1100RADC2	11	1.100 W	230 V	1.010 mm	430 mm	98 mm	19 kg	8436045914484	576,00 €
KRN1300RADC2	13	1.300 W	230 V	1.180 mm	430 mm	98 mm	22 kg	8436045914491	637,00 €
KRN1500RADC2	15	1.500 W	230 V	1.330 mm	430 mm	98 mm	25 kg	8436045914507	667,00 €

**SECATOALLAS ELÉCTRICO DIGITAL KYROS · Blanco**

MODELOS	POTENCIA	VOLTAJE	ANCHO (A)	ALTO (B)	FONDO (C)	PESO	CÓDIGO EAN	P.V.R.
KTN030SEB2	300 W	230 V	500 mm	900 mm	50 mm	11 kg	8436045912312	316,00 €
KTN050SEB2	500 W	230 V	500 mm	1.300 mm	50 mm	15 kg	8436045912329	396,00 €
KTN075SEB2	750 W	230 V	500 mm	1.700 mm	50 mm	22 kg	8436045912336	439,00 €
KTN100SEB2	1.000 W	230 V	500 mm	1.900 mm	50 mm	28 kg	8436045912343	497,00 €

**SECATOALLAS ELÉCTRICO DIGITAL KYROS · Cromo**

MODELOS	POTENCIA	VOLTAJE	ANCHO (A)	ALTO (B)	FONDO (C)	PESO	CÓDIGO EAN	P.V.R.
KTN030SEC2	300 W	230 V	500 mm	900 mm	50 mm	11 kg	8436045912152	546,00 €
KTN050SEC2	300 W	230 V	500 mm	1.300 mm	50 mm	15 kg	8436045912169	719,00 €
KTN075SEC2	500 W	230 V	500 mm	1.700 mm	50 mm	22 kg	8436045912176	878,00 €
KTN100SEC2	750 W	230 V	500 mm	1.900 mm	50 mm	28 kg	8436045912183	950,00 €

**SECATOALLAS ELÉCTRICO DIGITAL KYROS · Metalizado**

MODELOS	POTENCIA	VOLTAJE	ANCHO (A)	ALTO (B)	FONDO (C)	PESO	CÓDIGO EAN	P.V.R.
KTN030SEM2	300 W	230 V	500 mm	900 mm	50 mm	11 kg	8436045912237	518,00 €
KTN050SEM2	500 W	230 V	500 mm	1.300 mm	50 mm	15 kg	8436045912244	642,00 €
KTN075SEM2	750 W	230 V	500 mm	1.700 mm	50 mm	22 kg	8436045912251	729,00 €
KTN100SEM2	1.000 W	230 V	500 mm	1.900 mm	50 mm	28 kg	8436045912268	762,00 €



### TERMO ELÉCTRICO DIGITAL KYROS



MODELOS	POTENCIA	VOLTAJE	ANCHO (A)	ALTO (B)	FONDO INST. (C)	PESO VACÍO	CAPACIDAD	CÓDIGO EAN	P.V.R.
KWN050DHW2	1.600 W	230 V	404 mm	685 mm	420 mm	18 Kg	50 L	8436045912404	512,00 €
KWN075DHW2	2.000 W	230 V	404 mm	935 mm	420 mm	25 Kg	75 L	8436045912411	638,00 €
KWN100DHW2	2.000 W	230 V	404 mm	1.170 mm	420 mm	32 Kg	100 L	8436045912428	707,00 €
KWN150DHW2	2.000 W	230 V	580 mm	960 mm	620 mm	44 Kg	150 L	8436045912435	829,00 €
KWN200DHW2	2.400 W	230 V	580 mm	1.120 mm	620 mm	56 Kg	200 L	8436045912442	940,00 €

### TERMO ELÉCTRICO BÁSICO



MODELOS	POTENCIA	VOLTAJE	ANCHO (A)	ALTO (B)	FONDO INST. (C)	PESO VACÍO	CAPACIDAD	CÓDIGO EAN	P.V.R.
RB030	1.200 W	230 V	410 mm	496 mm	510 mm	13,5 Kg	30 L	8436045910240	324,00 €
RB050	1.200 W	230 V	410 mm	690 mm	675 mm	18 Kg	50 L	8436045910257	375,00 €
RB075	1.200 W	230 V	410 mm	936 mm	835 mm	25 Kg	75 L	8436045910264	452,00 €
RB100	1.600 W	230 V	410 mm	1.176 mm	992 mm	32 Kg	100 L	8436045910271	532,00 €
RB150	2.000 W	230 V	580 mm	960 mm	1.160 mm	44 Kg	150 L	8436045910288	749,00 €
RB200	2.400 W	230 V	580 mm	1.120 mm	1.320 mm	56 Kg	200 L	8436045910295	817,00 €

Esquema de medidas radiador KYROS

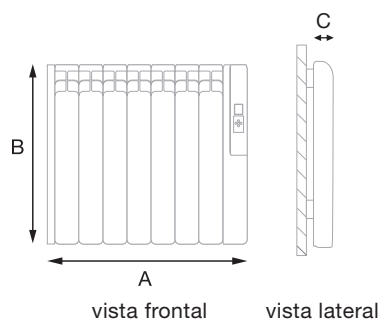

Esquema de medidas secatoallas KYROS

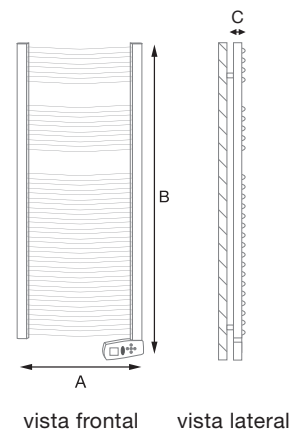

Esquema de medidas radiador KYROS Short

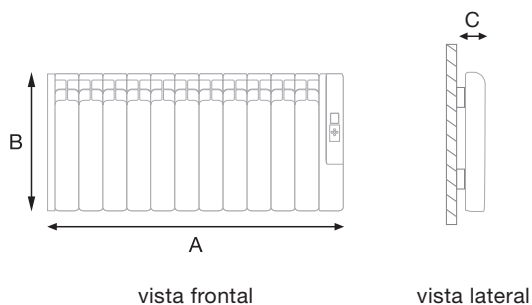

Esquema de medidas termo digital KYROS

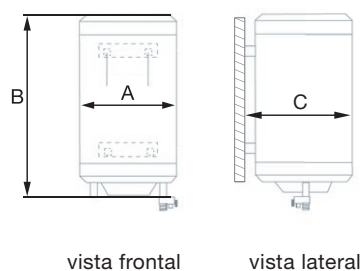

**RADIADOR ELÉCTRICO DIGITAL SYGMA**

MODELOS	ELEMENTOS	POTENCIA	VOLTAJE	ANCHO (A)	ALTO (B)	FONDO (C)	PESO	CÓDIGO EAN	P.V.R.
SRN0440RAD2	4	440 W	230 V	425 mm	575 mm	98 mm	10 kg	8436045911513	308,00 €
SRN0660RAD2	6	660 W	230 V	585 mm	575 mm	98 mm	14 kg	8436045911520	364,00 €
SRN0880RAD2	8	880 W	230 V	747 mm	575 mm	98 mm	18 kg	8436045911537	435,00 €
SRN1100RAD2	10	1.100 W	230 V	907 mm	575 mm	98 mm	22 kg	8436045911544	505,00 €
SRN1320RAD2	12	1.320 W	230 V	1.069 mm	575 mm	98 mm	26 kg	8436045911551	572,00 €

**RADIADOR ELÉCTRICO DIGITAL SYGMA Short**

MODELOS	ELEMENTOS	POTENCIA	VOLTAJE	ANCHO (A)	ALTO (B)	FONDO (C)	PESO	CÓDIGO EAN	P.V.R.
SRN1100RADC2	11	1.100 W	230 V	982 mm	420 mm	98 mm	19 kg	8436045911599	515,00 €
SRN1300RADC2	13	1.300 W	230 V	1.142 mm	420 mm	98 mm	22 kg	8436045911605	572,00 €
SRN1500RADC2	15	1.500 W	230 V	1.302 mm	420 mm	98 mm	25 kg	8436045911612	629,00 €

**SECATOALLAS ELÉCTRICO DIGITAL SYGMA · Blanco**

MODELOS	POTENCIA	VOLTAJE	ANCHO (A)	ALTO (B)	FONDO (C)	PESO	CÓDIGO EAN	P.V.R.
STN030SEB2	300 W	230 V	500 mm	900 mm	50 mm	11 kg	8436045911834	287,00 €
STN050SEB2	500 W	230 V	500 mm	1.300 mm	50 mm	15 kg	8436045911841	360,00 €
STN075SEB2	750 W	230 V	500 mm	1.700 mm	50 mm	22 kg	8436045911858	399,00 €
STN100SEB2	1.000 W	230 V	500 mm	1.900 mm	50 mm	28 kg	8436045911865	452,00 €

**SECATOALLAS ELÉCTRICO DIGITAL SYGMA · Cromo**

MODELOS	POTENCIA	VOLTAJE	ANCHO (A)	ALTO (B)	FONDO (C)	PESO	CÓDIGO EAN	P.V.R.
STN030SEC2	300 W	230 V	500 mm	900 mm	50 mm	11 kg	8436045911674	496,00 €
STN050SEC2	500 W	230 V	500 mm	1.300 mm	50 mm	15 kg	8436045911681	654,00 €
STN075SEC2	750 W	230 V	500 mm	1.700 mm	50 mm	22 kg	8436045911698	798,00 €
STN100SEC2	750 W	230 V	500 mm	1.900 mm	50 mm	28 kg	8436045911704	864,00 €

**SECATOALLAS ELÉCTRICO DIGITAL SYGMA · Metalizado**

MODELOS	POTENCIA	VOLTAJE	ANCHO (A)	ALTO (B)	FONDO (C)	PESO	CÓDIGO EAN	P.V.R.
STN030SEM2	300 W	230 V	500 mm	900 mm	50 mm	11 kg	8436045911759	471,00 €
STN050SEM2	500 W	230 V	500 mm	1.300 mm	50 mm	15 kg	8436045911766	584,00 €
STN075SEM2	750 W	230 V	500 mm	1.700 mm	50 mm	22 kg	8436045911773	663,00 €
STN100SEM2	1.000 W	230 V	500 mm	1.900 mm	50 mm	28 kg	8436045911780	693,00 €



### TERMO ELÉCTRICO DIGITAL SYGMA



MODELOS	POTENCIA	VOLTAJE	ANCHO (A)	ALTO (B)	FONDO INST. (C)	PESO VACÍO	CAPACIDAD	CÓDIGO EAN	P.V.R.
SWN050DHW2	1.600 W	230 V	404 mm	685 mm	420 mm	18 Kg	50 L	8436045911926	466,00 €
SWN075DHW2	2.000 W	230 V	404 mm	935 mm	420 mm	25 Kg	75 L	8436045911933	580,00 €
SWN100DHW2	2.000 W	230 V	404 mm	1.170 mm	420 mm	32 Kg	100 L	8436045911940	642,00 €
SWN150DHW2	2.000 W	230 V	580 mm	960 mm	620 mm	44 Kg	150 L	8436045911957	753,00 €
SWN200DHW2	2.400 W	230 V	580 mm	1.120 mm	620 mm	56 Kg	200 L	8436045911964	855,00 €

### TERMO ELÉCTRICO BÁSICO



MODELOS	POTENCIA	VOLTAJE	ANCHO (A)	ALTO (B)	FONDO INST. (C)	PESO VACÍO	CAPACIDAD	CÓDIGO EAN	P.V.R.
RB030	1.200 W	230 V	404 mm	685 mm	420 mm	13,5 Kg	30 L	8436045910240	324,00 €
RB050	1.200 W	230 V	404 mm	935 mm	420 mm	18 Kg	50 L	8436045910257	375,00 €
RB075	1.200 W	230 V	404 mm	1.170 mm	420 mm	25 Kg	75 L	8436045910264	452,00 €
RB100	1.600 W	230 V	580 mm	960 mm	620 mm	32 Kg	100 L	8436045910271	532,00 €
RB150	2.000 W	230 V	580 mm	1.120 mm	620 mm	44 Kg	150 L	8436045910288	749,00 €
RB200	2.400 W	230 V	580 mm	1.120 mm	620 mm	56 Kg	200 L	8436045910295	817,00 €

Esquema de medidas radiador SYGMA

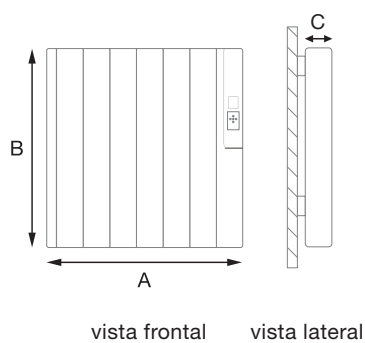

Esquema de medidas secatoallas SYGMA

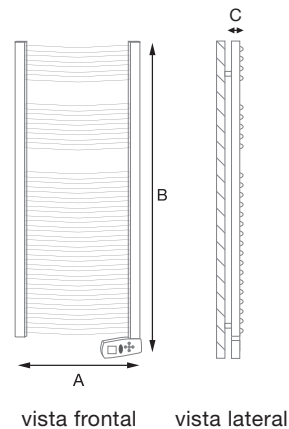

Esquema de medidas radiador SYGMA Short

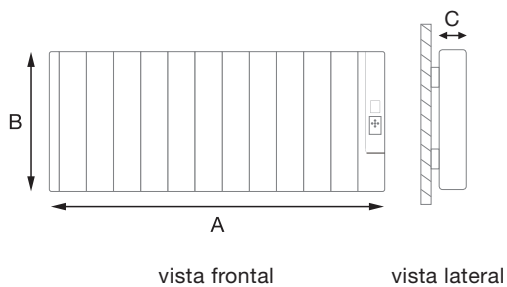

Esquema de medidas termo digital SYGMA

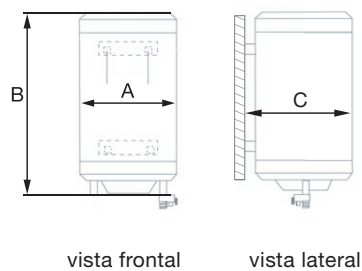

REJILLA PROTECTORA PARA RADIADORES SYGMA



MODELO	COMPATIBLE CON	COLOR	ANCHO (A)	ALTO (B)	FONDO (C)	PESO	CÓDIGO EAN	P.V.R.
RPS0440	SRN0440RAD2	blanco	600 mm	660 mm	150 mm	8,1 kg	8436045910684	113,00 €
RPS0660	SRN0660RAD2	blanco	760 mm	660 mm	150 mm	9 kg	8436045910622	124,00 €
RPS0880	SRN0880RAD2	blanco	920 mm	660 mm	150 mm	10,6 kg	8436045910639	135,00 €
RPS1100	SRN1100RAD2	blanco	1.090 mm	660 mm	150 mm	11,8 kg	8436045910646	155,00 €
RPS1320	SRN1320RAD2	blanco	1.260 mm	660 mm	150 mm	13,1 kg	8436045910653	176,00 €

REJILLA PROTECTORA PARA RADIADORES SYGMA Short



MODELO	COMPATIBLE CON	COLOR	ANCHO (A)	ALTO (B)	FONDO (C)	PESO	CÓDIGO EAN	P.V.R.
RP1100	SRN1100RADC2	blanco	1.090 mm	500 mm	150 mm	10,8 kg	8436045914514	143,00 €
RP1300	SRN1300RADC2	blanco	1.260 mm	500 mm	150 mm	12,1 kg	8436045914521	162,00 €
RP1500	SRN1500RADC2	blanco	1.410 mm	500 mm	150 mm	13,4 kg	8436045914528	178,00 €

REJILLA PROTECTORA PARA RADIADORES KYROS



MODELO	COMPATIBLE CON	COLOR	ANCHO (A)	ALTO (B)	FONDO (C)	PESO	CÓDIGO EAN	P.V.R.
RPK0550	KRN0550RAD2	blanco	600 mm	660 mm	150 mm	8,1 kg	8436045910684	113,00 €
RPK0770	KRN0770RAD2	blanco	760 mm	660 mm	150 mm	9 kg	8436045910622	124,00 €
RPK0990	KRN0990RAD2	blanco	920 mm	660 mm	150 mm	10,6 kg	8436045910639	135,00 €
RPK1210	KRN1210RAD2	blanco	1.090 mm	660 mm	150 mm	11,8 kg	8436045910646	155,00 €
RPK1430	KRN1430RAD2	blanco	1.260 mm	660 mm	150 mm	13,1 kg	8436045910653	176,00 €
RPK1600	KRN1600RAD2	blanco	1.410 mm	660 mm	150 mm	14,4 kg	8436045910660	194,00 €

REJILLA PROTECTORA PARA RADIADORES KYROS Short



MODELO	COMPATIBLE CON	COLOR	ANCHO (A)	ALTO (B)	FONDO (C)	PESO	CÓDIGO EAN	P.V.R.
RP1100	KRN1100RADC2	blanco	1.090 mm	500 mm	150 mm	10,8 kg	8436045914514	143,00 €
RP1300	KRN1300RADC2	blanco	1.260 mm	500 mm	150 mm	12,1 kg	8436045914521	162,00 €
RP1500	KRN1500RADC2	blanco	1.410 mm	500 mm	150 mm	13,4 kg	8436045914538	178,00 €

MANDO AIR CONTROL



MODELO	COLOR	ANCHO (A)	ALTO (B)	FONDO (C)	PESO	CÓDIGO EAN	P.V.R.
ACMN120	Blanco 9010	54 mm	177 mm	21 mm	115 gr	8436045914279	135,00 €

SOPORTE DE SUELO PARA TERMOS



MODELO	COLOR	COMPATIBLE	ANCHO (A)	ALTO (B)	CÓDIGO EAN	P.V.R.
TPRD001	Blanco	150 L / 200 L	530 mm	625 mm	8436045911315	102,00 €

KIT AHORRO ENERGÉTICO PARA TERMOS



MODELO	CONEXIONES	COMPATIBLE	ANCHO (A)	ALTO (B)	CÓDIGO EAN	P.V.R.
RTVAL001	1/2"	50 L / 75 L / 100 L	125 mm	126,5 mm	8436045911353	150,00 €
RTVAL002	3/4"	150 L / 200 L	134 mm	127 mm	8436045911360	180,00 €



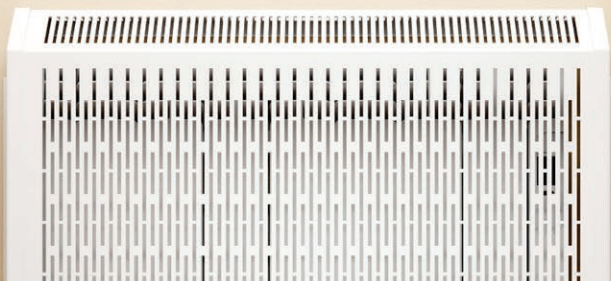

Esquema de medidas rejilla protectora para radiadores KYROS y SYGMA

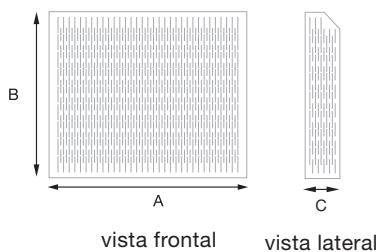

Esquema de medidas rejilla protectora para radiadores KYROS Short y SYGMA Short

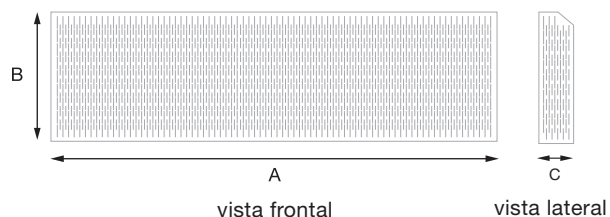

Esquema de medidas Kit ahorro energético para termos

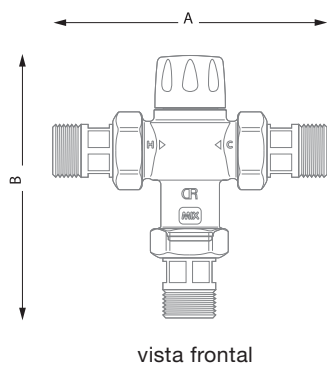

Esquema de medidas soporte de suelo para termos

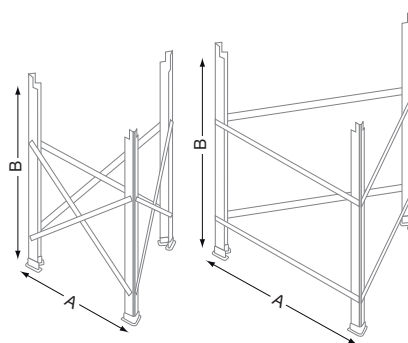

Esquema de medidas mando AIR Control

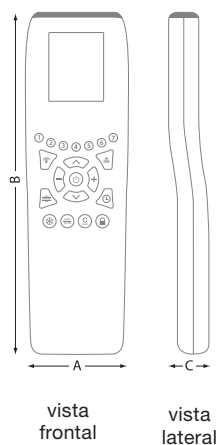

# Condiciones Generales

## 1- Condiciones Generales de Venta

Las presentes condiciones generales de venta rigen las relaciones contractuales entre INDUSTRIAS ROYAL TERMIC, SL (a continuación ROINTE) y sus clientes para la venta de los productos marca ROINTE.

El proveedor INDUSTRIAS ROYAL TERMIC, SL comercializa sistemas de calefacción bajo la marca ROINTE.

1.1. Todos los pedidos encargados dirigidos a ROINTE implica necesariamente, a título de condición esencial y determinante, la aceptación sin reserva para el cliente de las presentes condiciones generales de venta, sobre las propias condiciones generales de compra que tenga el cliente.

El Cliente, reconoce expresamente ser conocedor de las presentes condiciones generales de venta, al haber sido revisadas con carácter previo, aceptado la totalidad de las condiciones expuestas en las mismas. (Catalogo nº TOR15V2-ES)

Se especifica expresamente que un pedido es válido y definitivo solo si cuenta con la aprobación por parte de ROINTE. Todos los pedidos deben contener la especificación exacta de los productos designados así como en su caso el descuento que se pudiese aplicar.

1.2. Los contenidos de nuestros catálogos y tarifas son orientativos y podrán ser modificados sin previo aviso. Las ofertas estarán siempre condicionadas a la posterior aceptación por ROINTE del correspondiente pedido.

Cualquier anotación o condición que indique el comprador en el pedido que no se ajusten a las presentes condiciones de venta, se consideraran nulas, salvo conformidad de ROINTE, que deberá constar expresamente por escrito.

1.3. ROINTE se reserva la posibilidad de modificar algunos artículos del catálogo o de parar la fabricación sin aviso previo. Si llega el caso, ROINTE podrá proponer al cliente un modelo de la gama lo más parecido del que figura en el pedido.

1.4. La cancelación de todo un pedido o parte de pedido no será aceptado si no está confirmado por escrito por ROINTE. No podrá anularse un pedido en los siguientes casos:

- 1.4.1. Cuando se trate de unidades especiales y se haya comenzado la construcción.
- 1.4.2. Cuando se haya realizado la expedición.

## 2- Entrega

2.1. Nuestros productos se entregan embalados, con soportes, tornillos y tacos de sujeción, estando su coste incluido en el precio final de venta. Nuestra mercancía se entiende entregada sobre camión en nuestros almacenes en Santomera (Murcia), salvo ofertas con condiciones especiales que se reflejaron en documento por escrito, quedando totalmente exonerada ROINTE, con los hechos o acontecimientos que se puedan producir en el transporte de la mercancía desde la carga del camión hasta el destino de llegada.

Si se contratase por ROINTE el transporte, o se bonificase por cualquier motivo el mismo, no supone aceptación por nuestra parte de riesgos del mismo.

Los plazos de entrega mencionados en la confirmación del pedido son indicativos. Los retrasos en los plazos de entrega no pueden en ningún caso dar derecho al pago de penalidades de retraso, de daños y perjuicios, o cancelación del pedido.

2.2. El cliente deberá, al recibir el pedido, verificarlos en presencia del transportista. Aunque los embalajes parezcan intactos, si hay avería, pérdida o sustitución, su comprobación deberá ser anotada sobre el parte de entrega del transportista y estas reservas deberán ser confirmadas por el cliente, en los 2 días siguientes de la recepción, por carta certificada con acuse de recibo al transportista. Corresponderá al cliente el derecho a poder ejercer cualquier tipo de acción ante el transportista en caso de pérdida, avería o retraso.

2.3 Los importes de los envíos que se realicen se entienden calculados para la que se entienden realizados para la Península y Baleares, siendo distintos los correspondientes a las Islas Canarias, Ceuta y Melilla.

2.4. ROINTE no estará obligado a entregar los productos, si desde el pedido, tiene motivos razonables para temer por el buen fin de la transacción, ya sea parcial o total.

## 3- Precios y condiciones de pago

3.1. ROINTE se reserva el derecho de modificar sus tarifas en cualquier momento. No obstante, ROINTE se compromete a facturar los productos pedidos a los precios indicados a la hora de introducir los productos en el pedido.

Las tarifas de precios son aquellos que están en vigor en la tarifa en curso al momento de la entrega. Estos precios se entienden sin IVA y sin contribuciones o gastos relativos a la puesta en funcionamiento de los productos.

3.2. Las facturas se emitirán conforme al precio en vigor al día de la entrega del material y deberán ser abonadas según la forma de pago reflejada en la factura. Ninguna bonificación será practicada por ROINTE para el pago al contado o en un plazo inferior al que figura en las condiciones generales de venta o en la factura emitida por ROINTE, salvo que expresamente se haya pactado por escrito por ambas partes.

## 4- Cláusula de reserva de propiedad (Dominio)

ROINTE preservará la propiedad de los productos vendidos hasta el pago íntegro del precio acordado y facturado.

El cliente está autorizado a usar o a revender las mercancías entregadas, con carácter previo a su abono. No obstante, esta autorización podrá ser revocada de pleno derecho y sin formalidad alguna, en caso de falta de pago de un vencimiento cualquiera por parte del comprador.

A los defectos del pago íntegro de la mercancía, ROINTE podrá, mediante carta certificada simple, o Burofax requerir al cliente la devolución de la mercancía a cuenta, riesgos y peligros de este último en un plazo de 48 horas.

Para el supuesto de no recibir contestación alguna a la recuperación física de los bienes vendidos a cuenta del cliente, el Cliente reconoce expresamente que la mercancía recibida hasta su efectivo pago, tiene una reserva de dominio a favor de ROINTE, en garantía del cumplimiento de las obligaciones de pago contraídas.

## 5- Garantía

5.1. La garantía solo surtirá efectos con la presentación de la factura, que obligatoriamente deberá estar fechada el día de su compra, con la referencia comercial del producto en cuestión. Cualquier reclamación deberá ser gestionada por el servicio post-venta de ROINTE en el siguiente correo electrónico sat@rointe.com o en el siguiente número de teléfono 902 130 134.

ROINTE, tiene derecho a autorizar a un profesional tercero S.A.V, para asegurar las reparaciones en garantía. La responsabilidad del peritaje técnico y los trabajos de reparación queda a cargo de este último, quien determinará, y su informe es vinculante para las partes, si efectivamente el producto esta averiado, forma de reparación en su caso y sobre todo la efectiva vigencia de la garantía.

La garantía se limita solo al cambio o reparación del producto defectuoso, si esto se revela necesario y después el peritaje de los servicios técnicos oficiales. En caso de sustitución de la pieza defectuosa o del aparato completo, los costes de transporte, de desmontaje y montaje están excluidos de la garantía. Excluye toda indemnización por daños y perjuicios.

Los daños ocasionados por el servicio post venta durante la reparación o sustitución de un producto serán subsanados por este sin cargo a ROINTE.

5.2. La garantía cubre únicamente productos que fueron objeto de un uso normal en las condiciones de empleo para las cuales estén previstos. La garantía no se aplica en caso fortuito o fuerza mayor.

5.3. La duración de la garantía se inicia a partir de la fecha de compra por parte del usuario y específicamente se ha de tener en cuenta en las establecidas para los siguientes productos:

#### 5.3.1. Radiadores

Los radiadores tienen una garantía de 2 años cuando se trata de un defecto en los sistemas eléctricos y electrónicos y 10 años en el cuerpo del producto, contra todo defecto de fabricación o materiales defectuosos, bajo la expresa condición de tener acreditado que la instalación se efectuó por un profesional cualificado y autorizado por ROINTE, conforme a las indicaciones técnicas de los aparatos y su instalación específicamente establecida.

#### 5.3.2. Termos

Partes eléctricas y electrónicas: 2 años cuando se trata de un defecto en su sistema de funcionamiento. Cuerpo del producto: 7 años en el termo digital y 5 en el termo básico. ROINTE asume esta garantía bajo la expresa condición de tener acreditado que la instalación se efectuó por un profesional cualificado y autorizado por ROINTE, conforme a las indicaciones técnicas de los aparatos y su instalación específicamente establecida.

#### 5.3.3. Secatoallas

Los secatoallas tienen una garantía de 2 años cuando se trata de un defecto en los sistemas eléctricos y electrónicos y 10 años en el cuerpo del producto, contra todo defecto de fabricación o materiales defectuosos, bajo la expresa condición de tener acreditado que la instalación se efectuó por un profesional cualificado y autorizado por ROINTE, conforme a las indicaciones técnicas de los aparatos y su instalación específicamente establecida.

#### 5.3.4. Piezas de recambio

Las piezas de recambio vendidas por ROINTE están garantizadas por 1 año después de la fecha de compra que deberá acreditarse mediante la correspondiente factura. Las piezas a cambiar deben ser devueltas al Servicio Post Venta de ROINTE, situado en Santomera (Murcia). El suministro de las piezas de recambios indispensables para el uso de los productos está asegurado durante un periodo de 5 años desde la fecha de fabricación de estos últimos.

### 6.- Reclamaciones

6.1. Todas las reclamaciones que se formulen por cualquier circunstancia y productos comercializados por ROINTE, deberán ser realizadas de tal forma que quede plena constancia de su realización, debiendo ser remitidas por los conductos oficiales suministrados por ROINTE a tales efectos. (www.rointe.com, sat@rointe.com, 900 103 061, 902 130 134).

6.2. Una vez recibida la reclamación que se haya podido formalizar, ROINTE se compromete a resolver dicha reclamación a la mayor brevedad posible atendiendo al contenido y contexto de la reclamación.

### 7.- Devoluciones

7.1. Todas las devoluciones o restituciones que se soliciten, deberán estar expresamente autorizadas por ROINTE, o el Servicio Técnico Autorizado. Todos los materiales deben llegar libres de portes.

Las posibles de devoluciones que se soliciten y sean aceptadas para su estudio y resolución, deberán ir acompañadas obligatoriamente de la siguiente documentación:

- Relación de material o producto devuelto.
- Causa o motivo de la devolución.
- Copia del albarán de la compra del material o producto.

No se admitirán devoluciones de material no estándar solicitado por el cliente. La decisión última de la aceptación de la devolución se tomara tras la comprobación de la mercancía a su recepción.

Excepcionalmente las devoluciones de material en buen estado propiedad del cliente, se admitirán bajo las siguientes condiciones:

- Antigüedad del material menor a 30 días - 20% de depreciación
- Entre 30 días y 3 meses -depreciación del 30%
- Entre 3 y 12 meses-depreciación del 50%.
- Mayor de 12 meses- no será abonada.
- Las devoluciones se deberán realizar a portes pagados, salvo aquellas que se produzcan por causas de defectos en calidad o errores imputables a ROINTE en cuyo caso se enviarán por la agencia indicada por el comercial de zona.
- En ningún caso, será aceptada la devolución de mercancías si se trate de unidades especiales.

### 7.- Estudios Técnicos

Los estudios técnicos, datos de los productos comercializados, sus características de funcionamiento, rendimientos, etc. que se reflejan en el presente catálogo, son el resultado de las pruebas realizadas por nuestros profesionales especializados en nuestras instalaciones y por Entidades tanto públicas como privadas de reconocido prestigio que avalan los resultados indicados en los presentes catálogos. No obstante, ROINTE, declina cualquier tipo de responsabilidad por cualquier otro dato o resultados que se puedan producir en situaciones distintas a las que se obtuvieron los resultados expuestos en los catálogos, o en circunstancia distintas.

### 8.- Propiedad Intelectual

El cliente está autorizado, a usar la marca, el nombre comercial, el logotipo, los elementos gráficos y otras señales distintivos en relación a los productos de ROINTE con el único fin de permitir su identificación y su promoción y en el interés exclusivo de ROINTE. Este derecho de uso no se refiere a ningún derecho de propiedad para el cliente. El cliente se compromete en no depositar y en no tener derecho de marcas, modelos, nombres de dominios, patentes, letreros, nombres comerciales, referencias de productos y otras señales distintivas que pertenecen a ROINTE y podría ser confundido con los suyos. En cuanto a los elementos gráficos de ROINTE, tales como los logotipos o fotografías, el cliente se compromete en usarlos y reproducirlos, respetando estrictamente la calidad de la imagen y el formato de los elementos gráficos originales. El cliente tiene prohibido modificarlos o usar de tal modo que esto podría dañar la imagen de marca ROINTE o de sus productos. El derecho del cliente para usar las marcas, nombres comerciales u otras señales distintivas de ROINTE quedara expresamente extinguido cuando las relaciones comerciales con ROINTE se acaben por cualquier motivo. Asimismo, el incumplimiento por parte del cliente de las condiciones de uso descritas en el presente apartado, podrá ser causa de resolución de este derecho de uso, que podrá ser notificado en cualquier momento por simple correo, o cualquier otro medio.

### 9.- Fuerza mayor y otras circunstancias excluyentes de la responsabilidad de ROINTE

ROINTE, declina toda la responsabilidad, que venga motivada por caso fortuito o de fuerza mayor, debido al cliente o de un tercero o de causas exteriores tales como los conflictos sociales, catástrofes naturales, incendios, inundaciones, mal funcionamiento o interrupciones de la red de telecomunicación o de la red eléctrica, accidentes de herramientas, desechos de piezas importantes durante el proceso de fabricación, fallo o carencia de un proveedor o subcontratista, indisponibilidad de materia prima o de energía, interrupción o retraso en los transportes o toda otra causa trayendo un paro total o parcial para ROINTE o sus proveedores.

### 10.- Normativa

ROINTE, reconoce expresamente que todos sus productos, están elaborados y fabricados con materias primas expresamente autorizadas y conforme a las normativas legales tanto Españolas como Europeas, cumpliendo de forma escrupulosa y taxativa todas sus obligaciones legales, tanto Españolas como Comunitarias.

### 11.- Jurisdicción

Para la resolución de cualquier discrepancia las partes se someten expresamente a la jurisdicción ordinaria de Murcia, con renuncia expresa a lo que personal o materialmente les pudiera corresponder. Estas condiciones de ventas se aplicarán a todas las relaciones comerciales entre Industrias Royal Termic S.L. y sus clientes, entendiéndose que el comprador acepta expresamente estas condiciones generales por el hecho de cursar un pedido y sobre todo por ser conocedor de ellas.

**NOTA:** ROINTE, se reserva el derecho a modificar la presentación y configuración de los contenidos que se incluyen en esta publicación.

# ¿Has visitado ya nuestra web exclusiva para profesionales?

Entra en [www.rointe.com](http://www.rointe.com) y descubre todo lo que Rointe puede ofrecerte.

Estudios técnicos gratuitos, catálogos, aplicaciones de cálculo...

