

VIDEOPORTEROS Y PORTEROS



CATÁLOGO TARIFA 2019

Soluciones innovadoras de audio y vídeo

SFERA^{NEW}

Estética moderna adecuada
para todo tipo de viviendas.

IP54
hasta IK08



IP54
hasta IK10

SFERA^{ROBUR}

Placa frontal y marco extra resistentes
para una máxima seguridad.

CLASSE 300

El videoportero conectado



CLASSE 300
X13E
Acabado claro



CLASSE 300
X13E
Acabado oscuro

CLASSE 100

La máxima flexibilidad de instalación y funcionamiento



CLASSE 100
V12E



CLASSE 100
V12B



CLASSE 100
A12B

SERIE 8

Sencillamente moderno



SERIE 8
Monitor Serie 8



SERIE 8
Telefonillo Serie 8



TEGUI

Gama de porteros y videoporteros

TEGUI dispone de una gama completa y actualizada de productos que se adaptan a todo tipo de exigencias: de chalés a complejos residenciales. Escoja el producto adecuado para satisfacer las necesidades del profesional y del usuario final.



Índice

Sistema 2 hilos	Introducción	6
	Gama de placas	11
	SFERA NEW Y ROBUR	22
	LINEA 3000 y 2000	30
	Gama de monitores y teléfonos	33
	CLASSE 300	46
	CLASSE 100	47
	SERIE 8	49
	HOMETOUCH	50
	Elementos de instalación	51
Kits	Videocontrol	56
	Central de conserjería y sistema IP	57
	Introducción	58
	Tabla de selección	60
Complementos, series antiguas y recambios	Kits vídeo	62
	Kits audio	65
	Complementos para placas, monitores y teléfonos	68
	Abrepuertas	70
	SERIE 7	71
	SERIE 300 y 400	81
Tablas de composición	EUROPA	82
	Recambios	84
	Videoportero - Sistema 2 hilos - Sfera New	88
	Portero - Sistema 2 hilos - Sfera New	96
	Portero - Sistema Teguibus - Serie 7	102
Datos dimensionales	Portero - Sistema Convencional - Serie 7	106
	Placas y complementos	110
	Monitores y teléfonos	113
	Dispositivos Guía DIN	114
	Índice de referencias	115

SISTEMA 2 HILOS

LA SOLUCIÓN
MÁS SENCILLA
PARA TODO
TIPO DE
INSTALACIONES



El sistema 2 HILOS es fácil de utilizar. Gracias al cableado con 2 HILOS no polarizados en cada parte de la instalación, la conexión es sencilla, rápida y a prueba de fallos.

Elevadas prestaciones

La tecnología 2 HILOS permite realizar cualquier tipo de instalación con la misma sencillez. Gracias a la posibilidad de utilizar los cables ya existentes, es la solución ideal para las rehabilitaciones.

LA INSTALACIÓN PUEDE INCLUIR

3900

Viviendas.

3900

Placas de vídeo.

5

Monitores o teléfonos por vivienda.

39

Montantes con señal independiente.

96

Placas de vídeo.

600 m*

Distancia de la placa al último monitor o teléfono.

*Distancia con cable bus referencia 336904.

Máxima versatilidad

El sistema 2 HILOS está diseñado para garantizar un elevado grado de versatilidad y adaptarse a las exigencias de todos los clientes. La tecnología 2 HILOS permite tener un sistema de audio ya preparado para incorporar el vídeo a posteriori.



Este sistema ofrece una amplia gama de placas, monitores y teléfonos para responder a las necesidades del cliente: desde funciones básicas hasta funciones avanzadas de central de conserjería, integración con aplicaciones domóticas MyHOME o integración estética con las series de mecanismos.

Integración con tecnología IP ^{IP 2 HILOS}

Las tecnologías 2 HILOS e IP se pueden integrar para la realización de grandes proyectos. La tecnología IP permite, a través de una red LAN dedicada y exclusiva, ofrecer las máximas prestaciones: grandes distancias, multicanalidad, centralita de conserjería software, recepción y centralización de alarmas.

SOFTWARE CENTRALITA DE CONSERJERÍA IP



INTERFAZ IP/2 HILOS

LA INSTALACIÓN PUEDE INCLUIR

1000
Placas de vídeo.

10 000
Monitores o teléfonos.

100
Dispositivos IP.

10 km
Distancia de la placa al último monitor o teléfono.

5
Llamadas simultáneas en el IP.

COMPOSICIÓN DE LA INSTALACIÓN

La instalación 2 HILOS, además de las placas, monitores y teléfonos, requiere de muy pocos elementos:

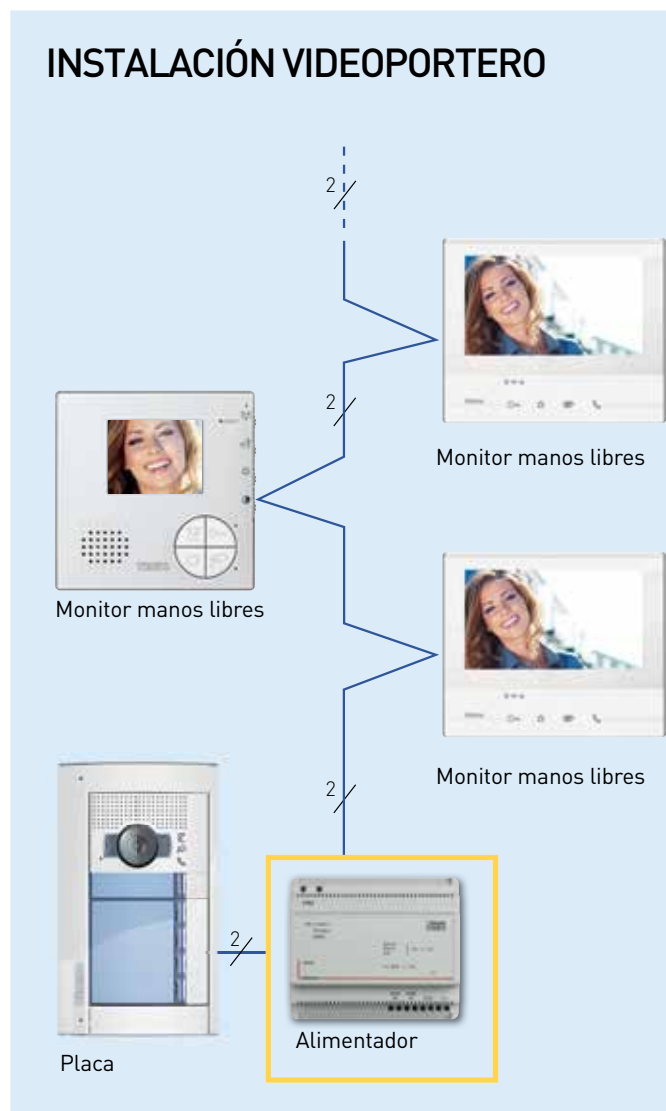
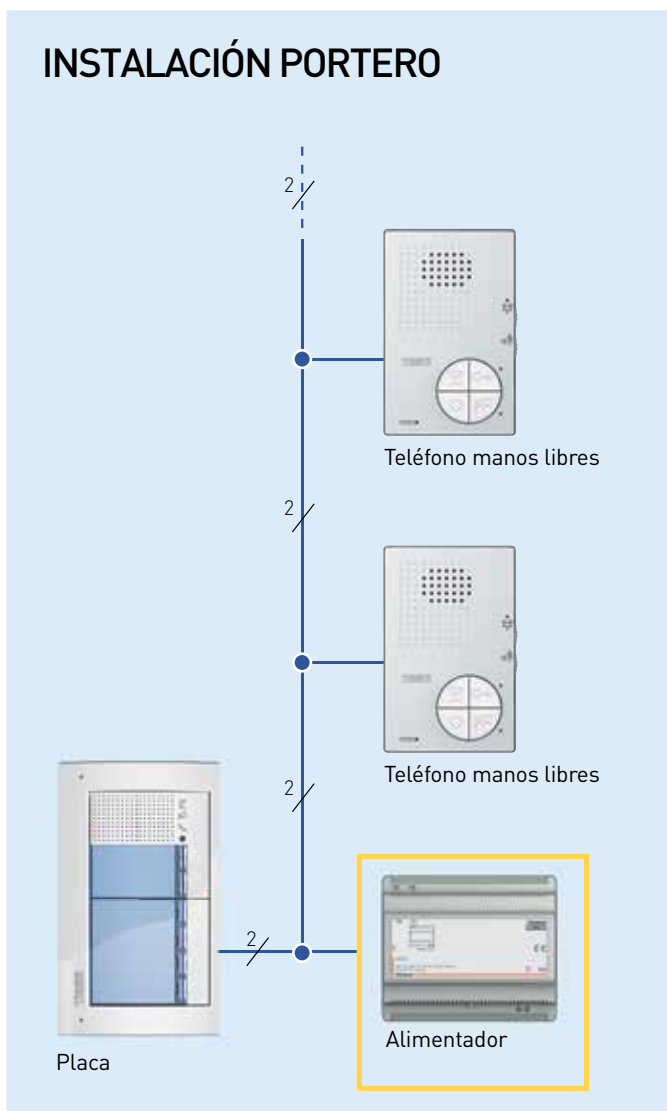



■ Gracias al uso de dispositivos complementarios, es posible controlar la activación de cerraduras adicionales y/o el encendido de las luces de escalera.

■ En instalaciones residenciales puede utilizarse la central de conserjería para la gestión y supervisión centralizada de los servicios residenciales.

■ En instalaciones con la unidad interior manos libres Clase 300X13E puedes controlar las llamadas del videoportero y todas sus funciones desde tu smartphone gracias a la App Door Entry.



Placa de pulsadores SFERA NEW acabado ALLMETAL

GAMA DE PLACAS

SFERA NEW Y ROBUR

LINEA 3000

LINEA 2000

SFERA

Dos personalidades,
un mismo corazón.



SFERA^{ROBUR}

SFERA^{NEW}

Se utiliza el mismo módulo electrónico
tanto para la versión NEW como para la versión ROBUR



Vídeo demo y más información desde tu móvil



Estética moderna adecuada para todo tipo de viviendas. Elevada percepción de robustez en toda la gama. Una gama completa y compacta compuesta de funciones tradicionales y funciones avanzadas.



Resalte de la pared de solo 15 mm



Sfera NEW



Sfera ROBUR

INFINITAS COMBINACIONES

Una gama compacta y completa de módulos electrónicos con funciones tradicionales, y avanzadas.

CALIDAD Y ROBUSTEZ

Diseño innovador que garantiza un producto INTEGRAL.

MÁXIMAS PRESTACIONES

La tecnología 2 HILOS permite actualizar un sistema audio a vídeo en color sin intervenir en la estructura de la instalación.

FACILIDAD DE CONFIGURACIÓN Y MANTENIMIENTO

Todas las operaciones, salvo la configuración efectuada mediante configuradores físicos, se realizan sin desmontar el módulo.

MODULARIDAD, PERFECTA Y MÁXIMA FLEXIBILIDAD



SFERA NEW

Se ajusta a cualquier exigencia SFERA se adapta a todas las soluciones de instalación.

Los módulos se pueden combinar en horizontal.
El cuidado puesto en el diseño permite una alineación perfecta de los módulos gracias a los distanciadores para cajas empotrables (se suministran con las cajas) y a la presencia de tornillos exclusivamente en la parte inferior.

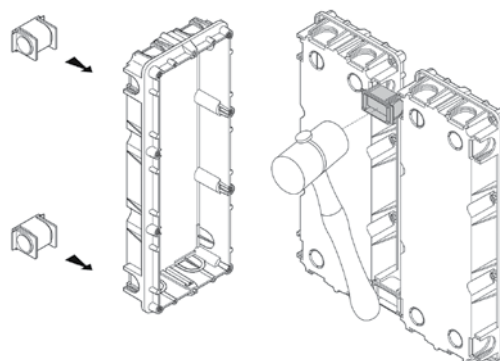



Video demo y más información desde tu móvil



MONTAJE EMPOTRADO

con cajas estándar o cajas de acero antivandálicas (solo Robur).

TOTAL COMPATIBILIDAD DE INSTALACIÓN

Con la misma caja, y mismas dimensiones.

MONTAJE EN SUPERFICIE

con caja de superficie con resalte mínimo y marco antilluvia integrado.

SFERA ROBUR



**1 DÍA Y NOCHE**

Imágenes perfectas y nítidas inclusive en condiciones de escasa luminosidad gracias a LEDs IR y al filtro IR de captura automática.

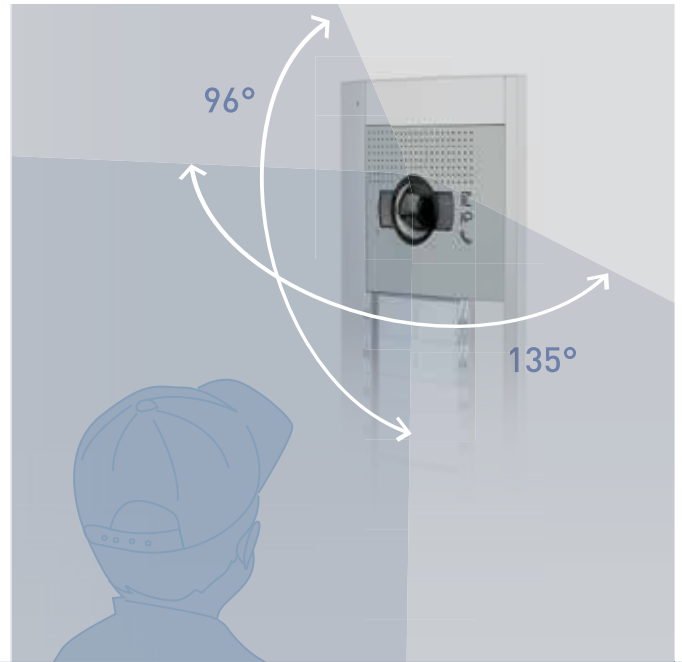
**2 TELECÁMARA DE GRAN ANGULAR**

Amplio campo de visión horizontal y vertical. Mayor seguridad contra el sabotaje y apto para niños y personas minusválidas.

SEGURIDAD Y SENCILLEZ AL SERVICIO DEL RESIDENTE

SFERA ofrece soluciones avanzadas específicas que enriquecen la amplia oferta de funciones al alcance del profesional, de fácil uso por parte del residente.



3 TECLADO

Dispositivos avanzados que se integran estéticamente a la perfección en las placas de pulsadores Sfera, pero que también pueden usarse en sistemas independientes. Gestión facilitada de las habilitaciones, programación de los residentes directamente en el dispositivo, sin necesidad de desmontarlo ni de accesorios adicionales de programación.

4 LECTOR DE TARJETAS

FUNCIONES AVANZADAS



■ LLAMADA ENVIADA



Llamada enviada

■ SISTEMA OCUPADO



Cerradura abierta



Comunicación activada



TELELOOP Y SÍNTESIS VOCAL DE COMANDOS



Uso por parte de personas con prótesis auditivas con selector situado en T



Uso por parte de personas invidentes gracias a la síntesis vocal de comandos



TELECÁMARA DE GRAN ANGULAR



Amplio campo de visión
Horizontal: 135°
Vertical: 96°



Uso por parte de niños y personas minusválidas

LÍNEA 3000

La nueva gama de placas exteriores
para VIVIENDAS UNIFAMILIARES
Y BIFAMILIARES



marca
de calidad



refinamiento
en cada detalle

Estética moderna
máxima calidad

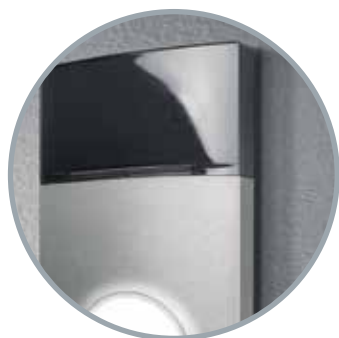

efecto
flotante



tecnología
oculta



alta eficacia
en la interacción

elevada robustez
acabados de zamak



Estanca
grado de protección (IP 54)



Robusta
grado de protección (IK 10)

DISEÑO único y percepción robusta

El mismo aspecto y ergonomía en todas las versiones disponibles:



LÍNEA 3000 vídeo con llaveros o discos de proximidad para apertura de cerradura.

343091



LÍNEA 3000 vídeo

343081



LÍNEA 3000 audio

343071

Funciones avanzadas

Cámara gran angular

Amplio campo de visión horizontal y vertical. Fácil de utilizar por niños y personas discapacitadas.



Desbloqueo de puerta

Desbloqueo de puerta con llaveros o discos de proximidad. Seguridad y confort adicionales para todos los residentes.



LÍNEA 3000

UNA placa exterior para cada NECESIDAD

LÍNEA 3000 puede configurarse para viviendas unifamiliares y bifamiliares



VIVIENDA UNIFAMILIAR



- Escriba el nombre de la familia en la etiqueta rotulable (suministrada con el producto).
- Coloque el microinterruptor en la posición 1.

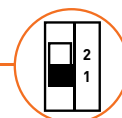
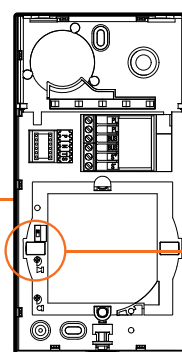
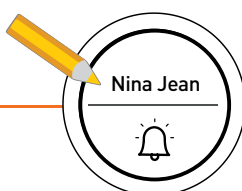

VIVIENDA BIFAMILIAR



- Sustituya la etiqueta rotulable por la bifamiliar (suministrada con el producto).
- Escriba el nombre de cada familia en la etiqueta rotulable.
- Coloque el microinterruptor en la posición 2.

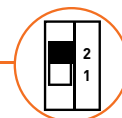
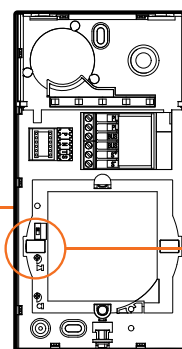
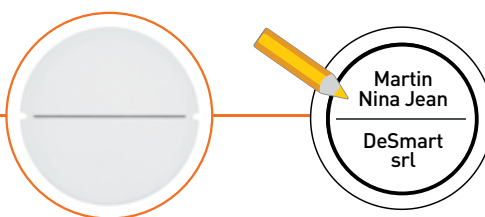

LÍNEA 3000 en los nuevos kits profesionales

Para la instalación en **UNIFAMILIAR**, solo es necesario adquirir el kit que ya incluye todo lo necesario.

Para la instalación en **BIFAMILIAR**, es necesario adquirir el kit + una unidad interior adicional de 2 hilos.



GRAN flexibilidad de instalación

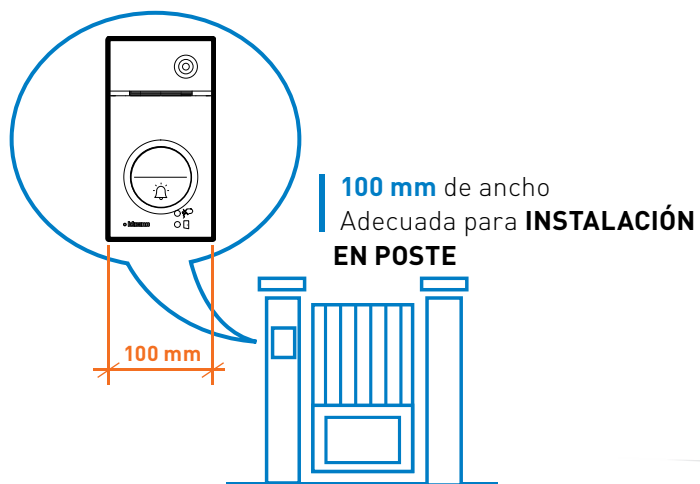

LÍNEA 3000 está preparada para intalación en superficie, pero con los **ACCESORIOS (350020 + 343061)** se puede instalar **EMPOTRADA**.

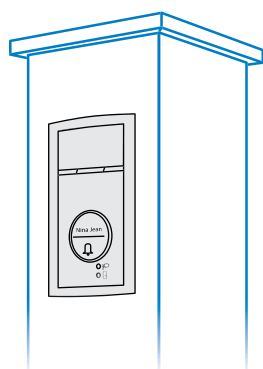

LÍNEA 3000 permite llevar a cabo una instalación en superficie con la **VISERA PARA LLUVIA (343051)**.

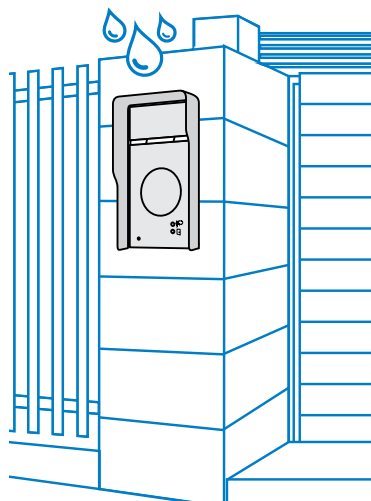

Placas SFERA New y Robur

Sistema de instalación

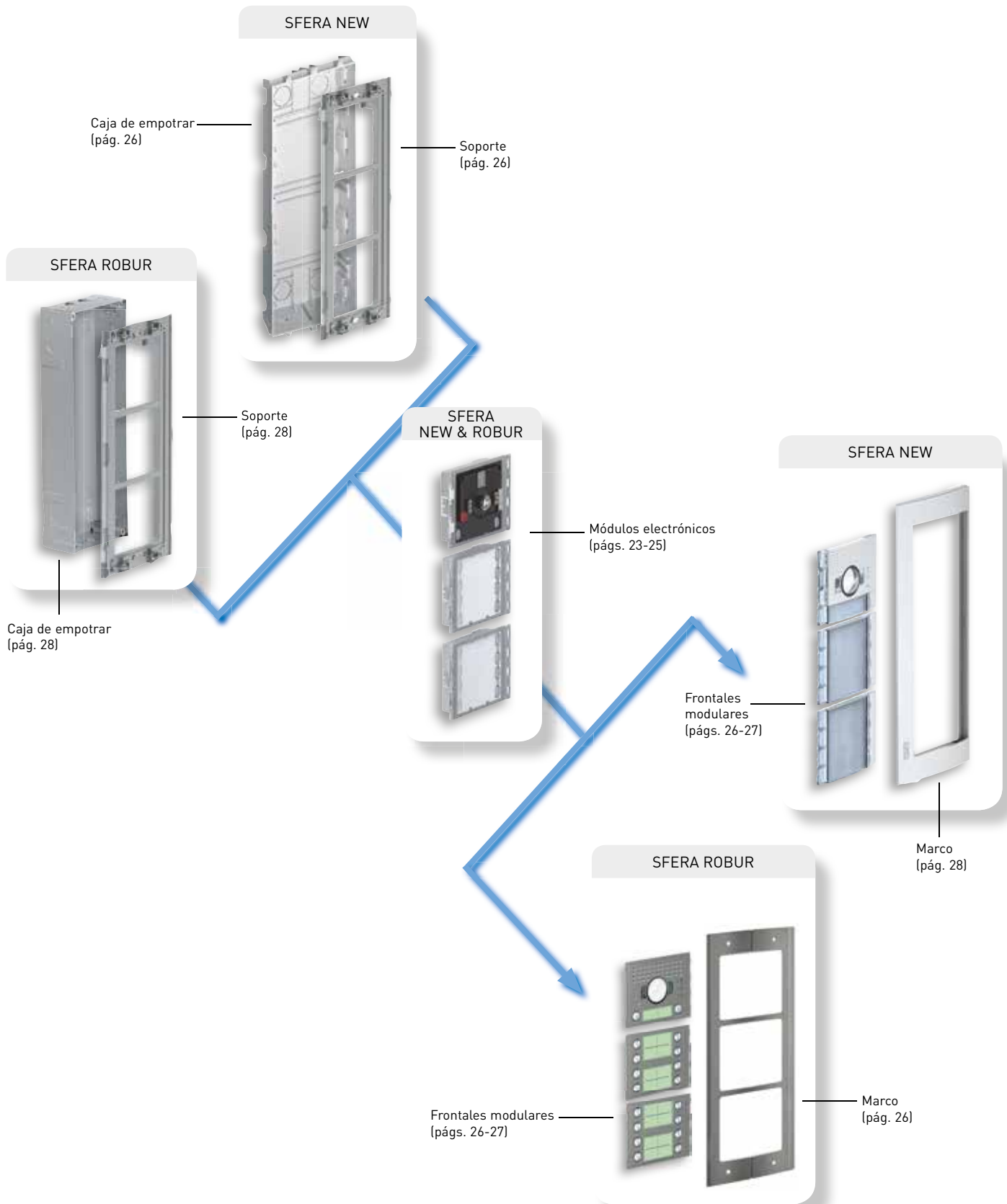

Placas SFERA New y Robur

Módulos electrónicos

MÓDULO AUDIO/VÍDEO COLOR

Artículo	Descripción	PVR 2019.03	Emb.	Nota
351200	Módulo audio vídeo para realizar sistemas vídeo color 2 HILOS. Está dotado de una telecámara color con sensor de 1/3" y LEDs blancos para iluminar el campo de filmación. Resistencia de precalentamiento antivaho. Posibilidad de regular el volumen del altavoz y el micrófono. Gestiona hasta un máximo de 98 llamadas a pulsadores, utilizando módulos adicionales de pulsadores en dos columnas. Regulación de la inclinación horizontal y vertical de la telecámara (+/- 10°). Permite abrir una electrocerradura conectada directamente a bornes S+ y S- (18 V 4 A impulsivos - 250 mA mantenimiento en 30 Ohm máx) y la conexión de un pulsador de abrepuerta local en los bornes PL. Configurado para alimentación adicional. Está dotado de LEDs frontales para señalar el estado de funcionamiento: abrepuerta, comunicación activada, llamada enviada y sistema ocupado. Sensor óptico incorporado para encender la retroiluminación nocturna. Integrable con frontal de acabado. El dispositivo debe configurarse físicamente o mediante PC y software TiSferaDesign.	227,70 €	1	
351300	Módulo audio vídeo de gran angular para realizar sistemas vídeo color 2 HILOS. Igual que anterior pero la telecámara de gran apertura no requiere de regulación de inclinación.	248,40 €	1	



351200



351300

MÓDULO VÍDEO COLOR DÍA/NOCHE

Artículo	Descripción	PVR 2019.03	Emb.	Nota
352400	Módulo telecámara DÍA/NOCHE 2 hilos. Gran angular para realizar sistemas vídeo color. Incluye un sensor de 1/3" con función D/N y extracción automática del filtro IR. LED IR para iluminar el campo de filmación. Resistencia de precalentamiento antivaho. Regulación automática de la luminosidad. Conexión al módulo fónico [351100] mediante cable múltiple incluido. Integrable con frontal de acabado.	269,10 €	1	



352400

MÓDULOS FÓNICOS AUDIO

Artículo	Descripción	PVR 2019.03	Emb.	Nota
351000	Módulo fónico BÁSICO para sistemas audio 2 HILOS. Ofrece la posibilidad de regular el volumen del altavoz y del micrófono. Gestiona hasta un máximo de 100 llamadas con pulsadores utilizando módulos adicionales de pulsadores en dos columnas. Permite abrir una electrocerradura conectada directamente a los bornes S+ y S- (18 V 4 A impulsivos - 250 mA mantenimiento su 30 Ohm máx) y la conexión de un pulsador de abrepuerta local en los bornes PL. Integrable con frontal de acabado. El dispositivo debe configurarse físicamente.	163,89 €	1	
351100	Módulo fónico para realizar sistemas audio 2 HILOS. Igual que anterior pero permite configuración física o mediante PC y software TiSferaDesign. Configurado para alimentación adicional. Está dotado de LEDs frontales para señalar el estado de funcionamiento: abrepuerta, comunicación activada, llamada enviada y sistema ocupado. Sensor óptico incorporado para encender la retroiluminación nocturna.	204,85 €	1	



351000



351100

Placas SFERA New y Robur

Módulos electrónicos



MÓDULO PULSADORES

Artículo	Descripción	PVR		
		2019.03	Emb.	Nota
352100	Módulo 8 pulsadores adicionales aplicados en columna doble. A utilizar en combinación con los módulos fónicos 351000 - 351100 y los módulos audio vídeo 351200 - 351300. Conexión por medio de cable múltiple incluido. Retroiluminación de las tarjetas portanombre mandada por el módulo fónico o el módulo audio vídeo conectado. Integrable con frontal de acabado.	42,42 €	1	



352100

MÓDULO TELELOOP Y SÍNTESIS VOCAL

Artículo	Descripción	PVR		
		2019.03	Emb.	Nota
352700	Módulo sistema de amplificación por bucle de inducción (teleloop) y síntesis vocal de comandos que se utiliza en combinación con el módulo fónico 351100 o los módulos audio vídeo 351200 - 351300. Permite el uso por parte de portadores de prótesis acústicas (dotadas de selector T) o de personas invidentes gracias a la síntesis de mensajes vocales sobre el estado de la conexión (llamada en curso, fin de la llamada, ninguna contestación, ocupado, puerta abierta). Conexión al módulo fónico mediante cable múltiple incluido. Integrable con frontal de acabado. El dispositivo debe configurarse físicamente o mediante PC y software TISferaDesign.	272,46 €	1	*



352700

MÓDULO LECTOR RFID

Artículo	Descripción	PVR		
		2019.03	Emb.	Nota
353200	Módulo lector de tarjetas RFID para apertura de la cerradura mediante acercamiento de llave electrónica. Gestiona hasta un máximo de 20000 llaves electrónicas. Incluye relé con contactos [C - NO - NC] y bornes [CP- P1 - P2] para conectar el pulsador local de apertura de la puerta. La llave electrónica para abrir la cerradura se programa con el mismo módulo o con el PC descargando el archivo de programación en el módulo. Incorpora un pulsador para restablecer la programación y LEDs para la indicación visual del estado de encendido. Retroiluminación nocturna con LEDs. Integrable con frontal de acabado. Conexión a los demás módulos con cable múltiple incluido. El dispositivo puede usarse en forma independiente con alimentación y funcionamiento autónomos. Configuración por medio de configuradores físicos o con PC y el software TISferaDesign.	272,46 €	1	



353200

ACCESORIOS MÓDULO LECTOR RFID

Artículo	Descripción	PVR		
		2019.03	Emb.	Nota
376910	Tarjeta codificada para kit RFID.	14,07 €	1	
348200	Llave transponder negra.	9,50 €	10	
348203	Llave transponder azul.	9,50 €	10	



348200

348203

Placas SFERA New y Robur

Módulos electrónicos

MÓDULO DISPLAY

Artículo	Descripción	PVR		Emb.	Nota
		2019.03			
352500	Módulo con display gráfico que puede utilizarse con el módulo fónico 351100 o módulos audio vídeo 351200 - 351300 (conexión por medio de cable múltiple incluido). Puede funcionar en dos modos: llamada desde la agenda o llamada digital. La llamada desde la agenda permite enviar la llamada desplazando en el display los nombres asociados a los residentes. Es posible memorizar hasta 4000 usuarios residentes. En combinación con el módulo teclado 353000 es posible efectuar también la llamada directa al apartamento simplemente marcando el número correspondiente al residente. La llamada digital, se efectúa siempre en combinación con el módulo teclado 353000 ingresando la clave numérica. Se aconseja utilizar con la botonera uno o varios módulos tarjeteros 352200 para visualizar la correspondencia entre clave numérica y los nombres de usuario. Es posible programar los nombres en la agenda en dos modos diferentes: introducción manual mediante los pulsadores del módulo display o introducción mediante PC con software TiSferaDesign descargando el archivo en el módulo display (ACONSEJADO). La ausencia de alimentación del sistema NO produce la pérdida de los datos memorizados. Integrable con frontal de acabado.	514,33 €		1	



352500

MÓDULO TECLADO

Artículo	Descripción	PVR		Emb.	Nota
		2019.03			
353000	Módulo teclado para apertura de la cerradura o para llamada digital al apartamento (utilizado en combinación con el módulo display). Incluye relé con contactos (C - NO - NC) y bornes (CP- P1 - P2) para conectar el pulsador local de apertura de la puerta. La clave numérica para abrir la cerradura puede programarse con el mismo teclado o con el PC descargando el archivo de programación en el módulo. Incorpora un pulsador para restablecer la programación y LEDs para la indicación visual del estado de encendido. Retroiluminación nocturna con LEDs. Integrable con frontal de acabado. Conexión a los demás módulos con cable múltiple incluido. El dispositivo puede usarse de forma independiente con alimentación y funcionamiento autónomos sólo para apertura de la cerradura. Configuración por medio de configuradores físicos o con PC y el software TiSferaDesign.	247,47 €		1	



353000

MÓDULO DIRECTORIO

Artículo	Descripción	PVR		Emb.	Nota
		2019.03			
352200	Módulo tarjetero utilizable generalmente para introducir el número de vivienda u otra información. Conexión por medio de cable múltiple incluido. Retroiluminación nocturna mandada por el módulo fónico o el módulo audio vídeo conectado. Integrable con frontal de acabado.	44,23 €		1	



352200

ACCESORIOS

Artículo	Descripción	PVR		Emb.	Nota
		2019.03			
354000	Cable de extensión de 62 cm.	6,03 €		1	



354000

Placas SFERA New

Cajas, soportes, marcos y frontales modulares



CAJAS DE EMPOTRAR

Artículo	Descripción	PVR		Nota
		2019.03	Emb.	
375601	Caja de empotrar 1 módulo	9,88 €	2	
375602	Caja de empotrar 2 módulos	13,04 €	1	
375603	Caja de empotrar 3 módulos	15,80 €	1	
375604	Caja de empotrar 4 módulos	20,36 €	1	

NOTA: Consultar datos dimensionales en página 110.



MARCOS Y SOPORTES

Artículo	Descripción	PVR		Nota
		2019.03	Emb.	
376610	Marco y soporte 1 módulo Allmetal	80,97 €	1	
376620	Marco y soporte 2 módulos Allmetal	84,30 €	1	
376630	Marco y soporte 3 módulos Allmetal	93,18 €	1	
376640	Marco y soporte 4 módulos Allmetal	106,49 €	1	

NOTA: Consultar datos dimensionales en página 110.



FRONTALES PARA MÓDULO FÓNICO BÁSICO

Artículo	Descripción	PVR		Nota
		2019.03	Emb.	
351001	Frontal módulo fónico básico	25,36 €	1	
351011	Frontal módulo fónico básico con 1 pulsador 1 columna	29,19 €	1	
351021	Frontal módulo fónico básico con 2 pulsadores 1 columna	34,65 €	1	
351041	Frontal módulo fónico básico con 2 pulsadores 2 columnas	33,45 €	1	
351081	Frontal módulo fónico básico con 4 pulsadores 2 columnas	40,54 €	1	



FRONTALES PARA MÓDULO FÓNICO

Artículo	Descripción	PVR		Nota
		2019.03	Emb.	
351101	Frontal módulo fónico	29,17 €	1	
351111	Frontal módulo fónico con 1 pulsador 1 columna	33,57 €	1	
351121	Frontal módulo fónico con 2 pulsadores 1 columna	39,86 €	1	
351141	Frontal módulo fónico con 2 pulsadores 2 columnas	38,47 €	1	
351181	Frontal módulo fónico con 4 pulsadores 2 columnas	46,63 €	1	



Placas SFERA New

Frontales modulares

FRONTALES PARA MÓDULO AUDIO/VÍDEO

Artículo	Descripción	PVR		
		2019.03	Emb.	Nota
351201	Frontal módulo audio/vídeo	32,36 €	1	
351211	Frontal módulo audio/vídeo con 1 pulsador 1 columna	40,99 €	1	
351221	Frontal módulo audio/vídeo con 2 pulsadores 2 columnas	43,13 €	1	



351201



351211



351221

FRONTALES PARA MÓDULO AUDIO/VÍDEO GRAN ANGULAR

Artículo	Descripción	PVR		
		2019.03	Emb.	Nota
351301	Frontal cámara gran angular	40,19 €	1	
351311	Frontal cámara gran angular con 1 pulsador 1 col.	50,91 €	1	
351321	Frontal cámara gran angular con 2 pulsadores 2 col.	53,56 €	1	



351301



351311



351321

FRONTAL PARA MÓDULO VÍDEO D/N GRAN ANGULAR

Artículo	Descripción	PVR		
		2019.03	Emb.	Nota
352401	Frontal cámara D/N con gran angular	40,19 €	1	*



352401

FRONTALES PARA MÓDULO DE PULSADORES

Artículo	Descripción	PVR		
		2019.03	Emb.	Nota
352011	Frontal 1 pulsador 1 columna	18,73 €	1	
352021	Frontal 1 pulsador 1 columna	18,97 €	1	
352031	Frontal 3 pulsadores 1 columna	19,32 €	1	
352041	Frontal 4 pulsadores 1 columna	20,93 €	1	
352121	Frontal 2 pulsadores 2 columnas	18,97 €	1	
352141	Frontal 4 pulsadores 2 columnas	20,54 €	1	
352161	Frontal 6 pulsadores 2 columnas	22,47 €	1	
352181	Frontal 8 pulsadores 2 columnas	31,86 €	1	



352011



352021



352031



352041



352121



352141



352161



352181

FRONTALES PARA MÓDULOS ADICIONALES

Artículo	Descripción	PVR		
		2019.03	Emb.	Nota
352201	Frontal para módulo directorio	23,49 €	1	
352301	Frontal ciego	14,32 €	1	



352201



352301

FRONTALES PARA MÓDULOS AVANZADOS

Artículo	Descripción	PVR		
		2019.03	Emb.	Nota
352501	Frontal para módulo display 352500	37,69 €	1	
352701	Frontal para módulo teleloop 352700	27,24 €	1	*
353201	Frontal para módulo lector RFID 353200	42,57 €	1	
353001	Frontal para módulo teclado 353000	75,39 €	1	



352501



352701



353201



353001

Artículo BTicino * Consultar disponibilidad.

Placas SFERA Robur

Cajas, soportes, marcos y frontales modulares



CAJAS DE EMPOTRAR

Artículo	Descripción	PVR		Nota
		2019.03	Emb.	
350010	Caja de empotrar 1 módulo	12,37 €	1	
350020	Caja de empotrar 2 módulos	14,85 €	1	
350030	Caja de empotrar 3 módulos	17,91 €	1	

NOTA: Sfera Robur es compatible con cajas Sfera New en instalaciones de 1 columna.
Consultar datos dimensionales en página 110.



CAJAS DE EMPOTRAR ANTIVANDÁLICA

Artículo	Descripción	PVR		Nota
		2019.03	Emb.	
350110	Caja de empotrar antivandálica 1 módulo	70,37 €	1	
350120	Caja de empotrar antivandálica 2 módulos	77,02 €	1	
350130	Caja de empotrar antivandálica 3 módulos	88,48 €	1	

NOTA: Consultar datos dimensionales en página 110.

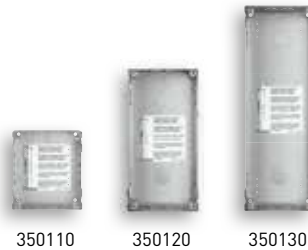

SOPORTES

Artículo	Descripción	PVR		Nota
		2019.03	Emb.	
350315	Soporte 1 módulo	42,16 €	1	
350325	Soporte 2 módulos	44,37 €	1	
350335	Soporte 3 módulos	48,25 €	1	

NOTA: Consultar datos dimensionales en página 110.

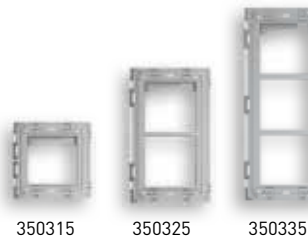

MARCOS

Artículo	Descripción	PVR		Nota
		2019.03	Emb.	
370415	Marco 1 módulo	161,95 €	1	
370425	Marco 2 módulos	168,60 €	1	
370435	Marco 3 módulos	186,34 €	1	

NOTA: Consultar datos dimensionales en página 110.

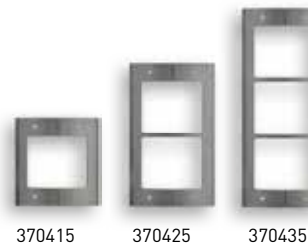

FRONTALES PARA MÓDULO FÓNICO BÁSICO

Artículo	Descripción	PVR		Nota
		2019.03	Emb.	
351005	Frontal módulo fónico básico	50,65 €	1	
351015	Frontal módulo fónico básico con 1 pulsador 1 columna	71,94 €	1	
351025	Frontal módulo fónico básico con 2 pulsadores 1 columna	85,93 €	1	*
351045	Frontal módulo fónico básico con 2 pulsadores 2 columnas	92,01 €	1	*
351085	Frontal módulo fónico básico con 4 pulsadores 2 columnas	119,99 €	1	*



FRONTALES PARA MÓDULO FÓNICO

Artículo	Descripción	PVR		Nota
		2019.03	Emb.	
351105	Frontal módulo fónico	69,16 €	1	*
351115	Frontal módulo fónico con 1 pulsador 1 columna	98,21 €	1	
351125	Frontal módulo fónico con 2 pulsadores 1 columna	117,32 €	1	*
351145	Frontal módulo fónico con 2 pulsadores 2 columnas	125,64 €	1	*
351185	Frontal módulo fónico con 4 pulsadores 2 columnas	163,83 €	1	



Artículo Tegui - Artículo BTicino * Consultar disponibilidad.

Placas SFERA Robur

Frontales modulares

FRONTALES PARA MÓDULO AUDIO/VÍDEO

Artículo	Descripción	PVR		
		2019.03	Emb.	Nota
351205	Frontal módulo audio/vídeo	93,06 €	1	
351215	Frontal módulo audio/vídeo con 1 pulsador	117,83 €	1	
351225	Frontal módulo audio/vídeo con 2 pulsadores	123,97 €	1	



351205



351215



351225

FRONTALES PARA MÓDULO AUDIO/VÍDEO GRAN ANGULAR

Artículo	Descripción	PVR		
		2019.03	Emb.	Nota
351305	Frontal cámara gran angular	100,49 €	1	
351315	Frontal cámara gran angular con 1 pulsador	127,26 €	1	
351325	Frontal cámara gran angular con 2 pulsadores	133,89 €	1	



351305



351315



351325

FRONTAL PARA MÓDULO VÍDEO D/N GRAN ANGULAR

Artículo	Descripción	PVR		
		2019.03	Emb.	Nota
352405	Frontal cámara D/N con gran angular	126,09 €	1	*



352405

FRONTALES PARA MÓDULO DE PULSADORES

Artículo	Descripción	PVR		
		2019.03	Emb.	Nota
352035	Frontal 3 pulsadores 1 columna	48,29 €	1	*
352045	Frontal 4 pulsadores 1 columna	52,33 €	1	
352165	Frontal 6 pulsadores 2 columnas	50,47 €	1	
352185	Frontal 8 pulsadores 2 columnas	63,70 €	1	



352035



352045



352165



352185

FRONTALES PARA MÓDULOS ADICIONALES

Artículo	Descripción	PVR		
		2019.03	Emb.	Nota
352205	Frontal para módulo directorio	58,71 €	1	
352305	Frontal ciego	36,36 €	1	



352205



352305

FRONTALES PARA MÓDULOS AVANZADOS

Artículo	Descripción	PVR		
		2019.03	Emb.	Nota
352505	Frontal para módulo display 352500	102,83 €	1	
352705	Frontal para módulo teleloop 352700	74,30 €	1	*
353205	Frontal para módulo lector RFID 353200	106,40 €	1	
353005	Frontal para módulo teclado 353000	205,65 €	1	



352505



352705



353205



353005

Artículo BTicino * Consultar disponibilidad.

Placas LINEA 3000

Placas monobloc



PLACA DE VÍDEO LINEA 3000 CON LECTOR DE PROXIMIDAD RFID

Artículo	Descripción	PVR		
		2019.03	Emb.	Nota
343091	Placa exterior de pulsadores de vídeo 2 HILOS con frontal de zámak, cámara gran angular a color y lector de proximidad. Equipada con LED de luz blanca para iluminar el campo de visión en bajas condiciones de iluminación. Puede configurarse para instalaciones unifamiliares o bifamiliares. Permite la conexión de una cerradura eléctrica directamente a los bornes S+ y S- (18 V / 4 A impulso, 250 mA corriente sostenida, 30 ohm máx.). Puede gestionar máximo hasta 20 llaveros RFID (125 KHz) para la apertura de la cerradura eléctrica (incluido el llavero maestro). Etiqueta rotulable retroiluminada con con LED de luz blanca. Grado de protección IP54 – grado de protección contra impactos IK10. Suministrada con un kit de llaveros compuesto de: 6 llaveros de colores y 2 discos transparentes. Admite instalación de superficie o empotrada con accesorios específicos: (350020) caja de empotrar con (343061) marco de montaje empotrado, se adquieren por separado. Pueden equiparse con visera para la lluvia (343051), se adquiere por separado.	399,77 €	1	



343091

NOTA: Consultar datos dimensionales en página 112.

PLACA DE VÍDEO LINEA 3000

Artículo	Descripción	PVR		
		2019.03	Emb.	Nota
343081	Placa exterior de pulsadores de vídeo 2 HILOS con frontal de zámak, cámara gran angular a color. Equipada con LED de luz blanca para iluminar el campo de visión en bajas condiciones de iluminación. Puede configurarse para instalaciones unifamiliares o bifamiliares. Permite la conexión de una cerradura eléctrica directamente a los bornes S+ y S- (18 V / 4 A impulso, 250 mA corriente sostenida, 30 ohm máx.). Etiqueta rotulable retroiluminada con con LED de luz blanca. Grado de protección IP54 – grado de protección contra impactos IK10. Admite instalación de superficie o empotrada con accesorios específicos: (350020) caja de empotrar con (343061) marco de montaje empotrado, se adquieren por separado. Pueden equiparse con visera para la lluvia (343051), se adquiere por separado.	359,80 €	1	



343081

NOTA: Consultar datos dimensionales en página 112.

PLACA DE AUDIO LINEA 3000

Artículo	Descripción	PVR		
		2019.03	Emb.	Nota
343071	Placa exterior de pulsadores de audio 2 HILOS con frontal de zámak. Puede configurarse para instalaciones unifamiliares o bifamiliares. Permite la conexión de una cerradura eléctrica directamente a los bornes S+ y S- (18 V / 4 A impulso, 250 mA corriente sostenida, 30 ohm máx.). Etiqueta rotulable retroiluminada con con LED de luz blanca. Grado de protección IP54 – grado de protección contra impactos IK10. Admite instalación de superficie o empotrada con accesorios específicos: (350020) caja de empotrar con (343061) marco de montaje empotrado, se adquieren por separado. Pueden equiparse con visera para la lluvia (343051), se adquiere por separado.	179,89 €	1	



343071

NOTA: Consultar datos dimensionales en página 112.

KIT DE LLAVEROS Y DISCOS TRANSPARENTES RFID

Artículo	Descripción	PVR		
		2019.03	Emb.	Nota
348260	Kit compuesto por 6 llaveros de colores que se pueden programar para la apertura de la puerta.	26,65 €	1	*
348261	Kit compuesto por 2 discos transparentes que se pueden programar para la apertura de la puerta.	8,53 €	1	*



348260



348261

Placas LINEA 3000

Accesorios



VISERA PARA LLUVIA LINEA 3000

Artículo	Descripción	PVR 2019.03	Emb.	Nota
343051	Visera de protección frente a lluvia para placas exteriores Línea 3000. Se adquiere por separado.	59,22 €	1	

NOTA: Consultar datos dimensionales en página 112.



343051

MARCO PARA MONTAJE EMPOTRADO + CAJA DE EMPOTRAR LINEA 3000

Artículo	Descripción	PVR 2019.03	Emb.	Nota
343061	Marco de montaje empotrado para placas exteriores Línea 3000. Se adquiere por separado.	59,22 €	1	

NOTA: Consultar datos dimensionales en página 112.



343061



350020

350020	Caja de plástico adecuada para montaje empotrado de placas exteriores Línea 3000 junto con el marco 343061. Se adquiere por separado.	14,85 €	1	
--------	---	---------	---	--

NOTA: Consultar datos dimensionales en página 112.

Placas LINEA 2000

Placas monobloc



PLACAS DE VÍDEO LINEA 2000

Artículo	Descripción	PVR 2019.03	Emb.	Nota
373031	Placa exterior de superficie vídeo 2 HILOS con frontal de aluminio con un pulsador de llamada, cámara a color. Equipada con LED de luz blanca para iluminar el campo de visión en bajas condiciones de iluminación. Etiqueta rotulable retroiluminada con LED de luz verde. Grado de protección IP54 y grado de protección contra impactos IK07.	204,92 €	1	
373032	Como la referencia 343031, con dos pulsadores de llamada.	235,66 €	1	



373031



373032

PLACAS DE AUDIO LINEA 2000

Artículo	Descripción	PVR 2019.03	Emb.	Nota
372911	Placa exterior de superficie audio 2 HILOS con frontal de aluminio con un pulsador de llamada. Etiqueta rotulable retroiluminada con LED de luz verde. Grado de protección IP54 y grado de protección contra impactos IK07.	104,00 €	1	*
372921	Como la referencia 342911, con dos pulsadores de llamada.	119,60 €	1	*



372911



372921

Artículo BTicino * Consultar disponibilidad.



CLASSE 300 X13E

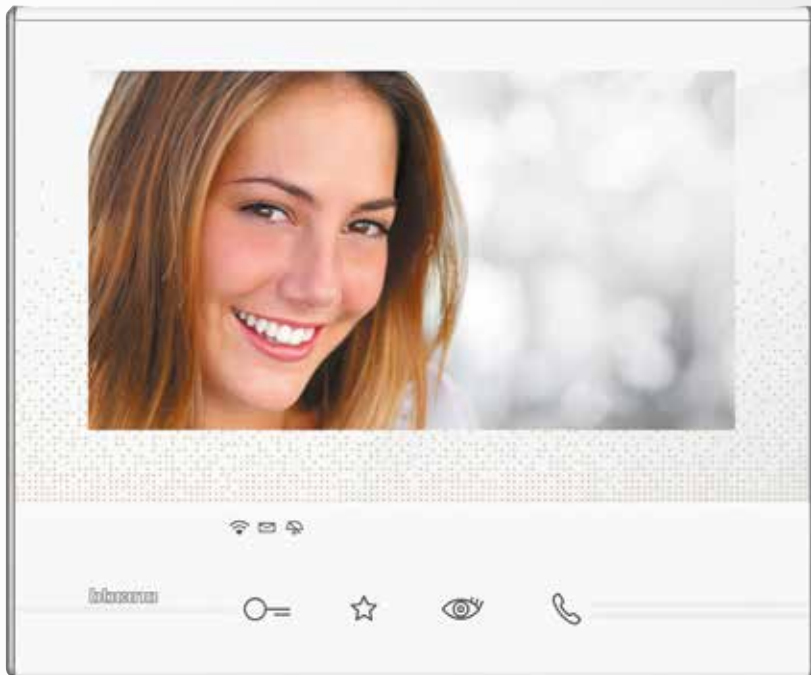

SERIE 8

GAMA DE MONITORES Y TELÉFONOS

CLASSE 300

CLASSE 100

SERIE 8

HOMETOUCH



CLASSE 300X13E WI-FI



MODERNO
CONECTADO
SENCILLO

La facilidad de la tecnología 2 hilos de BTicino con las ventajas de la conectividad para tener más funciones y servicios adicionales

CLASSE 300X13E es el nuevo videoportero conectado que combina modernidad e innovación gracias a la comunicación entre el videoportero y tu smartphone. La conectividad Wi-Fi integrada permite la conexión (*) con tu smartphone y, gracias a la App específica, gestionar las llamadas

realizadas desde el videoportero de forma innovadora y funcional. Cuenta con una amplia pantalla táctil de 7" y un diseño único que lo hacen ideal para todos los usuarios amantes de la tecnología y la innovación.



Vídeo demo y más información desde tu móvil



Siempre en contacto con tu casa.

A la sencillez de instalación ofrecida por CLASSE 300X13E, se suma la posibilidad de gestionar diversas funciones mediante el smartphone. Esto permite, tanto desde dentro como fuera de la vivienda, gestionar las llamadas, abrir la puerta, activar la cámara o encender las luces temporizadas del jardín. Todo ello con un simple toque.

Además, puedes activar y desactivar el contestador, así como visualizar los mensajes desde el propio smartphone.

NOTA (*): Para la conexión se requiere la presencia de una red Wi-Fi doméstica con acceso a Internet.

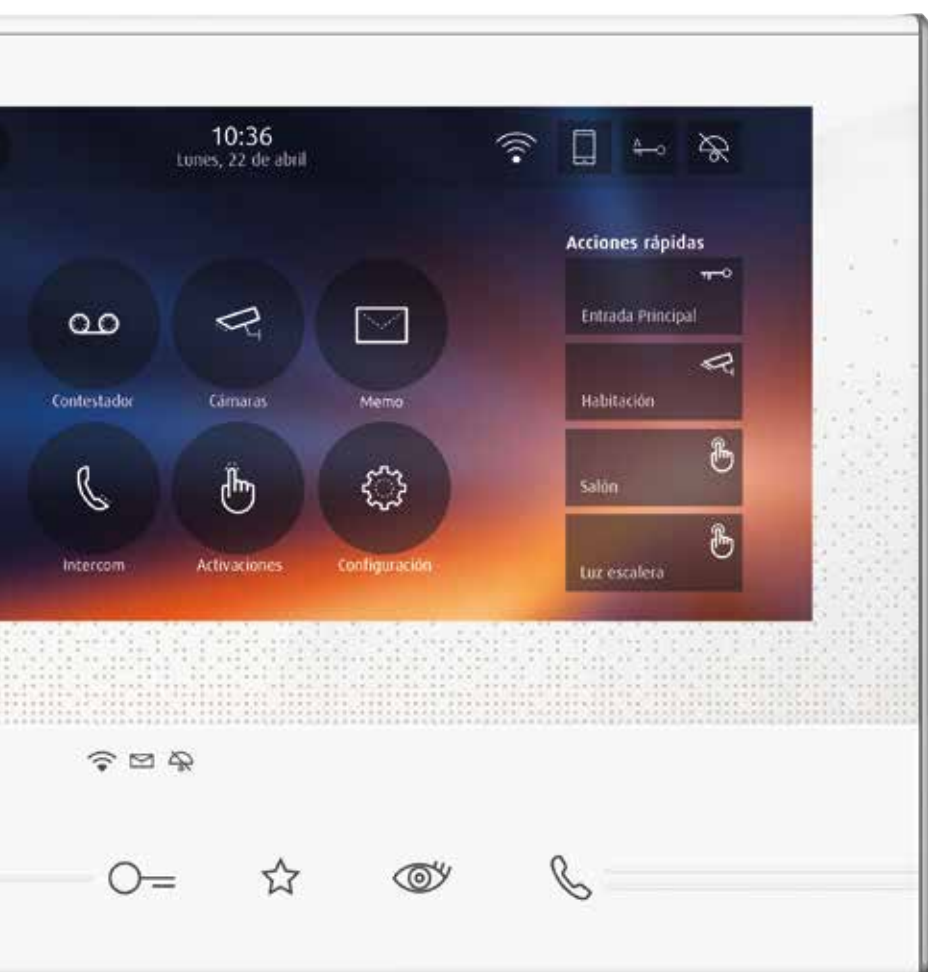

Instalación de 2 hilos

Gracias a la conectividad Wi-Fi integrada, CLASSE 300X13E no requiere obras de albañilería y sigue las **mismas normas de instalación que cualquier videoportero 2 hilos BTicino.**



LAS VENTAJAS

CLASSE 300X13E
NO CAMBIA LAS REGLAS
DE INSTALACIÓN

Olvídate de complejas instalaciones y de configurar redes Ethernet y conserva la sencillez de cableado del sistema 2 hilos gracias a la tecnología Wi-Fi integrada en el videoportero.



Configuración sencilla e intuitiva

No es necesario tener conocimientos informáticos para la configuración. Solo tienes que configurar los clásicos parámetros del sistema 2 hilos (direcciones SCS de la placa de calle, la unidad interior, etc.). Todas las configuraciones de la

red Wi-Fi y de la App pueden ser gestionadas de forma autónoma e intuitiva por tu cliente que, en caso de necesidad, puede llamar directamente al servicio de asistencia técnica mediante el botón Ayuda integrado en la aplicación.

Available on the App Store | GET IT ON Google play | **DESCARGA LA APP DOOR ENTRY**

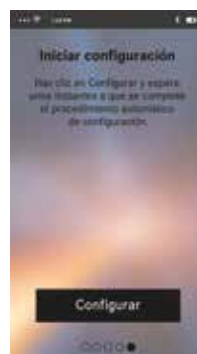



BTICINO
Classe 300X **WiFi**

Abierto a
la integración
con dispositivos
conectados de
terceros,
amplía tu
experiencia
de uso

CONECTADO E INTEROPERABLE

Ahora la integración con las cámaras inteligentes de interior y exterior de **NETATMO** simplifica y mejora el control de tu hogar. Accede a las imágenes de tus cámaras BTicino y NETATMO de forma integrada, responde al servicio de mensajería de quien te llama y asegúrate que realmente te entregan el paquete que estabas esperando ... todo esto ahora es posible desde una sola aplicación: **DOOR ENTRY.**



BTICINO
App Door Entry

¿DESEAS MÁS INFORMACIÓN?

Visita www.bticino.es



Cámara interior inteligente
NETATMO

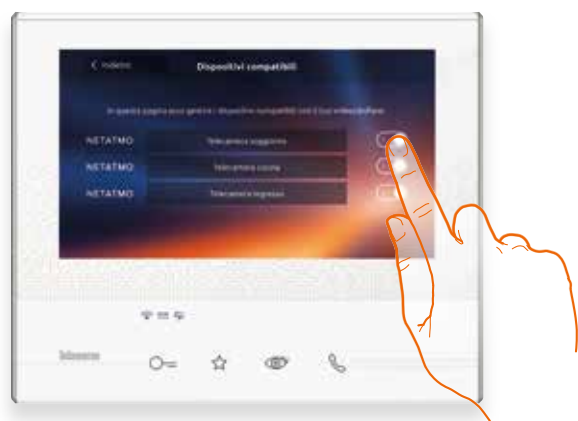

La configuración para asociar los dispositivos son muy simples.

No se requiere cableado ni accesorios adicionales.

Se realiza directamente desde el monitor de la unidad interior Clase 300X (*), seleccionando "Dispositivos compatibles" desde el menú de configuración y activando las cámaras inteligentes NETATMO que aparezcan automáticamente en la pantalla.

NOTA (*): Firmware versión 1.7.8 o posterior.



Cámara exterior inteligente
NETATMO

¿DESEAS MÁS INFORMACIÓN? Visita www.netatmo.com

CLASSE 100

Monitor y teléfono manos libres:
para cualquier situación



Video demo y
más información
desde tu móvil



CLASSE 100
V12E



CLASSE 100
V12B



CLASSE 100
A12B



Compacto y esencial,
con un diseño minimalista y elegante
con acabado blanco efecto
cristal y una integración perfecta
en el interior de la vivienda.
Con tecnología 2 HILOS,
la CLASSE 100 es la gama
de referencia en el ámbito de los
videoporteros.
Ideal también para la sustitución de
instalaciones antiguas de audio y
vídeo.



ACCESO DIRECTO A LAS
FUNCIONES PRINCIPALES



4 TECLAS
CONFIGURABLES



INTERCOMUNICACIÓN



SISTEMA DE AMPLIFICACIÓN
POR BUCLE DE INDUCCIÓN
(TELELOOP)



Máxima flexibilidad en la instalación

MONTAJE DE
SUPERFICIE



MONTAJE DE
EMPOTRAR



CON PANTALLA
BASCULANTE



CON
TELÉFONO



MONTAJE
DE SOBREMESA



SERIE 8

Sencillamente moderno

Pantalla panorámica 16:9
a todo color con un
tamaño de 4,3".

Regulación
fácilmente accesible e
independiente de **brillo y
color de la pantalla.**

El auricular
dispone de
imanes para
facilitar su
sujeción.

Pulsador
configurable
para las
**funciones
auxiliares.**

Regulación
fácilmente
accesible e
independiente
para **volumen
y exclusión de
llamada.**

Pulsador para el
**autoencendido de la
placa de calle.**

Pulsador para la
**apertura de la
cerradura.**



¡Conoce el nuevo SERIE 8
desde tu móvil!

Sólo 22 mm de espesor

Diseño y simplicidad.

SERIE 8 es el nuevo monitor de videoportero 2 HILOS que combina estilo y funcionalidad. Moderno y sutil (sólo 22 mm de espesor), gracias a sus óptimas dimensiones es la solución ideal para la renovación y mantenimiento de instalaciones existentes. También disponible en audio con auricular.

Funciones adicionales configurables:



- ...para una segunda cerradura.
- ...para una segunda telecámara.
- ...intercomunicación unidades interiores.

El auricular

dispone de imanes para facilitar su sujeción.

Pulsador configurable para las **funciones auxiliares.**

Pulsador para la **apertura de la cerradura.**

SERIE 8, diseño esencial y líneas modernas. Y todas las ventajas de SERIE.



El diseño lineal y los **ángulos redondeados unidos al acabado blanco** realzan su aspecto moderno.



Fácil sujeción del auricular gracias al uso de imanes.



Regulación fácilmente accesible: volumen y exclusión de llamada, brillo y color de la pantalla.

HOMETOUCH

Para controlar tu hogar tan sólo con un 'touch'



La nueva pantalla táctil HOMETOUCH de BTicino incorpora la función de videoportero.

Además de supervisar el sistema domótico, HOMETOUCH también es una unidad interna conectada que permite gestionar las llamadas tanto de modo local como a distancia con un smartphone gracias a la aplicación gratuita Door Entry para HOMETOUCH.

- Instalación fácil y flexible: de empotrar o en superficie.
- Sin configuración: el dispositivo se sincroniza con la pasarela MyHOMEServer1 para reconocer todos los dispositivos de la instalación MyHOME_Up.
- Órdenes personalizables por el usuario: personalización de la página de inicio hasta con 20 funciones favoritas, a elegir elegir entre automatizaciones, escenarios y funciones de videoportero.



DOOR ENTRY PARA HOMETOUCH

LA APP PARA GESTIONAR DESDE CUALQUIER LUGAR CON IOS O ANDROID LAS FUNCIONES DE UN VIDEOPORTERO CONECTADO.



EJEMPLOS DE USO:

RESPONDER CÓMODAMENTE DESDE EL SOFÁ DE TU CASA



RESPONDER A LAS LLAMADAS AÚN ESTANDO FUERA DE CASA



LLAMAR DIRECTAMENTE A CASA



DOOR ENTRY para HOMETOUCH
disponible gratis en



CLASSE 300X13E MONITOR MANOS LIBRES "WI-FI"

Artículo	Descripción	PVR 2019.03	Emb.	Nota
344642	Unidad interior de vídeo a color manos libres de 2 HILOS/Wi-Fi, con circuito inductivo y pantalla táctil LCD de 7" y contestador con memoria audio y vídeo – acabado claro. Dispone de teclas capacitivas para el control de las principales funciones de videoportero: apertura de cerradura, conexión manos libres, activación de la placa exterior/ciclado de cámaras y pulsadores preferidos (configurables para activación de las acciones rápidas que el usuario utiliza más frecuentemente – p.e. encendido luz de escalera, intercomunicación,...). Guía táctil para un fácil acceso a los pulsadores capacitivos de apertura de cerradura y activación manos libres. LED de señalización para: exclusión de la llamada y presencia de mensajes de la central de conserjería y notas. Acceso a la configuración y funciones a través de la pantalla táctil. Función NOTAS – para la escritura a través de teclado o grabación vocal de los mensajes y/o notas para otros residentes de la vivienda [p.e. llamar al fontanero, hacer la compra,...]. Posibilidad de comunicación vocal con la central de conserjería – si está instalada – después de realizarse la llamada. La unidad interna debe ser configurada a través de los configuradores físicos o desde el menú, el cual ofrece una mayor personalización de funciones y textos asociados. 16 tonos diferentes de llamada seleccionables. Además, gracias a la conexión Wi-Fi, es posible emparejar el monitor a la App Door Entry (disponible para Android e iOS). Mediante la App es posible gestionar las principales funciones de videoportero (recepción de la llamada, apertura de la cerradura, activación de la placa de calle/visualización cíclica de las cámaras y activaciones adicionales). Instalación de pared a través de soporte suministrado y de sobremesa (con el soporte 344632) a adquirir de manera separada.	616,97 €	1	
344643	Como el anterior pero en acabado oscuro.	616,97 €	1	



344642



344643



NOTA: Consultar datos dimensionales en página 113.

CLASSE 300V13E MONITOR MANOS LIBRES

Artículo	Descripción	PVR 2019.03	Emb.	Nota
344612	Unidad interior de vídeo a color manos libres de 2 HILOS, con circuito inductivo y pantalla táctil LCD de 7" – acabado claro. Dispone de teclas capacitivas para el control de las principales funciones de videoportero: apertura de cerradura, conexión manos libres, activación de la placa exterior/ciclado de cámaras y pulsadores preferidos (configurables para activación de las acciones rápidas que el usuario utiliza más frecuentemente – p.e. encendido luz de escalera, intercomunicación,...). Guía táctil para un fácil acceso a los pulsadores capacitivos de apertura de cerradura y activación manos libres. LED de señalización para: exclusión de la llamada y presencia de mensajes de la central de conserjería y notas. Acceso a la configuración y funciones a través de la pantalla táctil. Función NOTAS – para la escritura a través de teclado o grabación vocal de los mensajes y/o notas para otros residentes de la vivienda [p.e. llamar al fontanero, hacer la compra,...]. Posibilidad de comunicación vocal con la central de conserjería – si está instalada – después de realizarse la llamada. La unidad interna debe ser configurada a través de los configuradores físicos o desde el menú, el cual ofrece una mayor personalización de funciones y textos asociados. 16 tonos diferentes de llamada seleccionables. Instalación de pared a través de soporte suministrado y de sobremesa (con el soporte 344632) a adquirir de manera separada.	513,97 €	1	
344613	Como el anterior pero en acabado oscuro.	513,97 €	1	



344612



344613

NOTA: Consultar datos dimensionales en página 113.

ACCESORIO PARA SOPORTE DE MESA Y CABLE

Artículo	Descripción	PVR 2019.03	Emb.	Nota
344632	Accesorio para instalación de sobremesa de todas las unidades interiores CLASSE 300. Se requiere el cable 336803.	65,65 €	1	
336803	Cable de 8 vías con conector para instalación de sobremesa.	28,45 €	1	



344632

Artículo BTicino

Monitores y teléfonos

CLASE 100

CLASE 100V12E MONITOR MANOS LIBRES

Artículo	Descripción	PVR 2019.03	Emb.	Nota
374497	Unidad interior de vídeo a color manos libres de 2 HILOS, con circuito inductivo. Preparada para distintos tipos de instalaciones, dependiendo de los accesorios usados: montaje superficial, montaje empotrado, sobremesa, con teléfono e inclinado, tanto en superficie como empotrado. Con pantalla LCD a color de 4,3 pulgadas (16:9). Teclas disponibles: activación de placa exterior/desplazamiento en pantalla, apertura de cerradura, control de luces de escaleras, conexión manos libres y 4 teclas configurables. Según los configuradores conectados (M), las 4 teclas configurables realizarán distintas funciones (p. ej., intercomunicación, activación de cerradura adicional, activaciones genéricas). LED utilizados para: exclusión de llamada, estado de puerta y conexión con placa exterior. Posibilidad de ajuste del volumen del sonido y del tono de llamada (con exclusión de llamada), así como del color de la pantalla, brillo y contraste, mediante las teclas basculantes correspondientes, después de acceder al menú con las teclas especiales. 16 tonos de llamada distintos disponibles. Para el montaje de superficie, debe emplearse la abrazadera suministrada. Para el resto de las instalaciones, es preciso adquirir por separado los accesorios pertinentes. El dispositivo debe configurarse.	299,00 €	1	



374497

NOTA: Consultar datos dimensionales en página 113.

CLASE 100V12B MONITOR MANOS LIBRES

Artículo	Descripción	PVR 2019.03	Emb.	Nota
374495	Unidad interior de vídeo a color manos libres de 2 HILOS para montaje superficial o instalación de sobremesa (el soporte específico debe adquirirse por separado). Con pantalla LCD a color de 3,5 pulgadas. Teclas disponibles: activación de placa exterior/desplazamiento por pantalla, apertura de cerradura, control de luces de escaleras y conexión manos libres. LED utilizados para: exclusión de llamada, estado de puerta y conexión con placa exterior. Ajuste independiente para: volumen de timbre (con exclusión de llamada), volumen de altavoz, brillo y color de pantalla. 16 tonos de llamada distintos disponibles. Para el montaje de superficie, debe emplearse la abrazadera suministrada. El dispositivo debe configurarse.	209,00 €	1	



374495

NOTA: Consultar datos dimensionales en página 113.

CLASE 100A12B TELÉFONO MANOS LIBRES

Artículo	Descripción	PVR 2019.03	Emb.	Nota
374295	Unidad interior manos libres de 2 HILOS para montaje en pared o instalación de sobremesa (el soporte específico debe adquirirse por separado). Teclas disponibles: activación de placa exterior/desplazamiento por pantalla, apertura de cerradura, control de luces de escaleras y conexión manos libres. LED utilizados para: exclusión de llamada, estado de puerta y conexión con placa exterior. Ajuste independiente para: volumen del timbre (con exclusión de llamada) y volumen del altavoz. 16 tonos de llamada distintos disponibles. Para el montaje de superficie, debe emplearse la abrazadera suministrada. El dispositivo debe configurarse.	89,00 €	1	



374295

NOTA: Consultar datos dimensionales en página 113.

ACCESORIO PARA MONTAJE EMPOTRADO

Artículo	Descripción	PVR		
		2019.03	Emb.	Nota
344572	Accesorios para montaje empotrado de las unidades interiores de vídeo CLASSE 100V12E (374497). La caja y la abrazadera para el montaje empotrado se suministran con el accesorio.	43,77 €	1	

NOTA: Consultar datos dimensionales en página 113.



344572

ACCESORIO BASCULANTE PARA EL MONTAJE EMPOTRADO

Artículo	Descripción	PVR		
		2019.03	Emb.	Nota
344562	Dispositivo para instalación inclinada en montaje empotrado de la unidad interior de vídeo CLASSE 100V12E (374497). Este tipo de instalación permite al usuario inclinar la unidad interior de vídeo, adaptándola a diferentes ángulos de visión (p. ej., instalación de dispositivos a baja altura para personas con alguna discapacidad). La caja y la abrazadera flotante para el montaje empotrado se suministran con el accesorio.	65,65 €	1	*



344562

ACCESORIO BASCULANTE PARA EL MONTAJE EN PARED

Artículo	Descripción	PVR		
		2019.03	Emb.	Nota
344592	Dispositivo para instalación inclinada en montaje en pared de la unidad interior de vídeo CLASSE 100V12E (374497). Este tipo de instalación permite al usuario inclinar la unidad interior de vídeo, adaptándola a diferentes ángulos de visión (p. ej., instalación de dispositivos a baja altura para personas con alguna discapacidad). La abrazadera flotante para el montaje en pared se suministra con el accesorios.	65,65 €	1	*

ACCESORIO PARA SOPORTE DE MESA Y CABLE

Artículo	Descripción	PVR		
		2019.03	Emb.	Nota
344552	Accesorio para instalación de sobremesa de todas las unidades interiores CLASSE 100. Se requiere el cable 336803.	66,64 €	1	

NOTA: Consultar datos dimensionales en página 113.



344552

ACCESORIO TELÉFONO

Artículo	Descripción	PVR		
		2019.03	Emb.	Nota
344582	Accesorio para montaje de superficie o instalación de sobremesa con teléfono en el lateral (el soporte debe adquirirse por separado) para la unidad interior de vídeo CLASSE 100V12E (374497). Con este tipo de instalación, el dispositivo puede utilizarse para la comunicación bidireccional: mediante el teléfono y el modo manos libres. El accesorio incluye base para el alojamiento y el montaje en pared de la unidad interior de vídeo y el teléfono de audio integrado. Se necesitan 2 soportes ref. 344552 para la instalación de sobremesa no suministradas.	65,65 €	1	

NOTA: Consultar datos dimensionales en página 113.



344582

MARCO EMBELLECEDOR

Artículo	Descripción	PVR		
		2019.03	Emb.	Nota
374027	Marco destinado a cubrir los desperfectos o suciedad de la pared al sustituir un teléfono o monitor antiguo. Compatible con ambas unidades interiores de vídeo CLASSE 100.	22,94 €	1	

Monitores y teléfonos

SERIE 8 Y SERIE 7

MONITOR SERIE 8

Artículo	Descripción	PVR 2019.03	Emb.	Nota
374494	Monitor de videoportero 2 HILOS con auricular y pantalla a color de 4,3" para la instalación en superficie (soporte incluido). Equipado con tres pulsadores destinados a: apertura de cerradura, autoencendido de la placa de calle y pulsador configurable para funciones auxiliares (activación cerradura adicional, autoencendido cámara adicional, intercomunicación general o entre dos unidades interiores, ...) en función del configurador insertado en el alojamiento (M). Regulación fácilmente accesible e independiente para volumen y exclusión de llamada, brillo y color de la pantalla. El auricular dispone de imanes para facilitar su sujeción.	199,00 €	1	

NOTA: Consultar datos dimensionales en página 114.



374494

TELÉFONO SERIE 8

Artículo	Descripción	PVR 2019.03	Emb.	Nota
374294	Teléfono de portero 2 HILOS para la instalación en superficie. Equipado con dos pulsadores destinados a apertura de cerradura y función auxiliar, configurables en función del configurador insertado en el alojamiento (M). El auricular dispone de imanes para facilitar su sujeción. Dispone de bornes para la conexión de un pulsador externo para realizar la llamada a planta. El volumen de la sonería es regulable en tres niveles a través del selector incorporado. Si se encuentra en instalaciones de vídeo o mixtas audio/video como última unidad del montante o de tramo es necesario añadirle un terminador de línea referencia 3499 conectado en ENTRA-SALE sobre el propio teléfono.	35,00 €	1	

NOTA: Consultar datos dimensionales en página 114.



374294

TELÉFONO SERIE 7

Artículo	Descripción	PVR 2019.03	Emb.	Nota
374290	Teléfono básico T-75E SERIE 7 para instalaciones 2 hilos dotado con un pulsador apertura cerradura y un pulsador para funciones auxiliares. En instalaciones de vídeo, como última unidad de la derivación se debe instalar con una resistencia terminal ref. 3499.	35,00 €	1	

NOTA: Consultar datos dimensionales en página 114.



374290

MARCOS EMBELLECEDORES

Artículo	Descripción	PVR 2019.03	Emb.	Nota
374025	Marco embellecedor para monitor Serie 8. Dimensiones 220 x 220 mm (ancho por alto)	10,00 €	50	
374026	Marco embellecedor para teléfono Serie 8. Dimensiones 120 x 220 mm (ancho por alto)	8,50 €	15	
374028	Marco embellecedor teléfono Serie 7. Dimensiones 115 x 250 mm (ancho x alto).	14,73 €	1	



374025



374026



374028

BASES PARA UNIDADES INTERIORES

Artículo	Descripción	PVR 2019.03	Emb.	Nota
336982	Base 8 vías. LIVINGLIGHT BLANCO.	21,82 €	1	
336983	Base 8 vías. LIVINGLIGHT ANTRACITA.	21,82 €	1	*
336984	Base 8 vías. LIVINGLIGHT TECH.	22,46 €	1	*
349418	Base 8 vías. AXOLUTE BLANCO.	35,32 €	1	*
349415	Base 8 vías. AXOLUTE ANTRACITA.	35,32 €	1	*
349414	Base 8 vías. AXOLUTE TECH.	35,32 €	1	*



336982



336983



336984

Artículo Tegni - Artículo BTicino * Consultar disponibilidad.

Monitores y teléfonos

HOMETOUCH

Artículo	Descripción	PVR 2019.03	Emb.	Nota
3488 	HOMETOUCH: pantalla táctil de 7" para administrar todas las funciones de MyHOME_Up que se pueden integrar con el sistema de videoportero para usar como una unidad interior conectada. No requiere ninguna configuración para el uso de las funciones de automatización del hogar. Permite ver el estado del sistema MyHOME_Up y controlar las funciones integradas (Luces, automatizaciones, escenarios, alarma antirrobo, gestión de la temperatura, sistema de música Nuvo, ...). También es posible administrar las funciones de videoportero de un sistema BTicino de 2 cables tanto desde la pantalla capacitiva de 7" como desde el teléfono inteligente, gracias a la aplicación "DOOR ENTRY para HOMETOUCH" disponible para Android y iOS. Instalación de empotrar con caja específica (ref. 3487) o en la pared gracias al soporte de metal suministrado. Color negro/aluminio.	723,47 €	1	•
3487	Caja de empotrar para HOMETOUCH 7" (ref. 3488) albañilería - medidas 197mm x 148mm.	14,49 €	1	•

NOTA: Consultar datos dimensionales en página 114.



3488

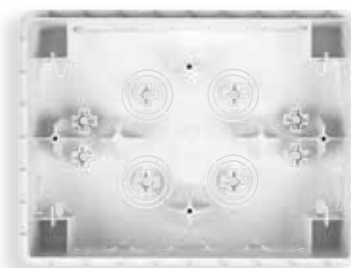

3487

Elementos de instalación

ALIMENTADORES

Máximo 1 alimentador en cada sección de la instalación aislada galvánicamente. Para añadir alimentación adicional es posible alimentar directamente placas de calle y puestos internos.

Artículo	Descripción	PVR 2019.03	Emb.	Nota
346020	Alimentador suplementario para alimentación directa de placas de calle, puestos internos y accesorios 2 hilos. Entrada: 230V, 50/60Hz. Salida: 27V, máx. 600 mA. 2 módulos DIN.	167,63 €	1	
346030	Alimentador compacto 2 hilos para instalaciones de vídeo que integra en un único dispositivo las funciones de alimentador y adaptador vídeo. Permite la instalación de 1 o 2 placas de calle y un montante. Entrada: 230V, 50/60Hz. Salida: 27V, máx. 600 mA. 2 módulos DIN.	124,20 €	1	
346040	Alimentador 2 hilos para instalaciones de audio. 2 hilos con máximo 56 puestos internos. Entrada: 230V, 50/60Hz. Salida: 27V, máx. 600 mA. 8 módulos DIN.	102,60 €	1	
346050	Alimentador compacto 2 hilos para instalaciones de vídeo que integra en un único dispositivo las funciones de alimentador y adaptador vídeo. Permite la instalación de 1 o 2 placas de calle y un montante. Dispone de bornes adicionales de alimentación 1 y 2. Entrada: 230V, 50/60Hz. Salida: 27V, máx. 1.200 mA. 6 módulos DIN.	191,89 €	1	



346020 346030 346040



346050

NODO AUDIO/VÍDEO

Es necesario un adaptador de vídeo o nodo/audio vídeo en las instalaciones de videoportero

Artículo	Descripción	PVR 2019.03	Emb.	Nota
F441	Nodo audio/vídeo con 4 conexiones de entrada y 4 de salida para BUS 2 hilos. Permite conectar hasta 4 placas de calle vídeo o telecámaras 2 hilos como entradas y hasta 4 montantes audio y/o vídeo 2 hilos como salidas. En cada montante se pueden conectar hasta 16 puestos internos y 6 distribuidores de planta. 6 módulos DIN.	207,63 €	1	•



F441

ACCESORIOS DE CONEXIÓN

Artículo	Descripción	PVR		Nota
		2019.03	Emb.	
346841	Distribuidor de planta de 4 salidas. En cada derivación es posible instalar un máximo de 3 dispositivos (monitores, teléfonos, interfaces...). Por sus reducidas dimensiones cabe en cajetines enlazables y cajas de derivación estándar.	51,18 €	1	
346870	Amplificador vídeo, para utilizar en instalaciones vídeo realizadas con cable no trenzado y de poca sección, donde la distancia entre placa exterior y unidad interior más lejana supera los 50 metros. El dispositivo permite aumentar la distancia entre la placa y el monitor más lejano hasta 100 metros.	83,86 €	1	



346841



346870

INTERFAZ DE VIVIENDA

Artículo	Descripción	PVR		Nota
		2019.03	Emb.	
346850	Interfaz de vivienda 2 hilos que permite conectar al montante comunitario una instalación de videoportero independiente con placas y telecámaras privadas, intercomunicación y/o integrada con las aplicaciones MY HOME del interior de la vivienda. Permite hasta 5 puestos internos intercomunicantes en cada vivienda. La utilización de la instalación interna del apartamento no bloquea el montante público. Debe instalarse con alimentador 2 hilos y nodo audio/vídeo o con alimentador compacto. 4 módulos DIN.	234,18 €	1	



346850

INTERFAZ DE EXPANSIÓN

Artículo	Descripción	PVR		Nota
		2019.03	Emb.	
346851	Interfaz de expansión de la instalación 2 hilos. Permite aumentar las distancias entre las placas y las unidades interiores, aumentar el número de dispositivos instalados y crear instalaciones con montantes con fónica independiente y placas de montante. Permite aumentar hasta 10 el número de puestos internos de la vivienda. Debe instalarse con alimentador 2 hilos y nodo audio/vídeo o con alimentador compacto. 4 módulos DIN.	234,18 €	1	



346851

INTERFAZ DE COMUNICACIÓN ANALÓGICO/2 HILOS

Artículo	Descripción	PVR		Nota
		2019.03	Emb.	
349410	Interfaz de comunicación para conectar un sistema ANALÓGICO, 8 HILOS o TERSYSTEM audio a un sistema 2 HILOS.	339,47 €	1	*



349410

Elementos de instalación

MÓDULO DE EXPANSIÓN DE PULSADORES

Artículo	Descripción	PVR 2019.03	Emb.	Nota
346993	Módulo de expansión de pulsadores que permite conectar pulsadores de llamada a los módulos SFERA (351000, 351100, 351200, 351300). Cada uno puede gestionar hasta 8 pulsadores de llamada. Es posible conectar hasta 12 módulos de expansión (96 pulsadores) por placa exterior.	77,63 €	1	*



346993

RELÉS

Artículo	Descripción	PVR 2019.03	Emb.	Nota
346210	Relé actuador para diversas funciones auxiliares: encendido de luces de escalera, apertura de portones, segundas puertas, repetidor de llamada, etc. o activación de otros dispositivos. 4 módulos DIN.	111,01 €	1	
346230	Relé actuador para cerraduras eléctricas. Para instalaciones en que, por motivos de seguridad o comodidad no se quiera conectar la cerradura directamente a la placa. Genera un pulso de 18V, 4ª y 250mA mantenidos. 2 módulos DIN.	121,28 €	1	
346250	Relé con contactos C-NC-NO para el control de portones mediante placas de calle LINEA 2000, LINEA 2000 Metal y SERIE 7.	42,66 €	1	
346260	Relé 2 hilos temporizado. Permite el encendido de luces de escalera, apertura de portones, segundas puertas o la gestión de cerraduras eléctricas. Temporización de 1 a 180 seg. y señalización del estado de puerta en puestos interiores compatibles. 4 módulos DIN.	113,23 €	1	



346210



346230



346250



346260

Elementos de instalación



SONERÍAS

Sonerías para difundir la llamada electrónica. Compatibles con puestos internos 2 hilos SWING, CLASSE 100V12E y CLASSE 300. Se conectan a los bornes 1-5 del puesto interno.



336910

Artículo	Descripción	PVR		
		2019.03	Emb.	Nota
336910	Sonería suplementaria que puede ser instalada en pared o sobre cajetín mediante garras.	32,22 €	1	

SONERÍAS MELÓDICAS

Artículo	Descripción	PVR		
		2019.03	Emb.	Nota
346982	Sonería melódica serie LIVINGLIGHT con conexión directa al BUS 2 hilos. Permite asociar un fichero de audio (máx. 6 segundos) a cada tipo de llamada del sistema 2 hilos. Sirven de punto de audio para la emisión de avisos sonoros mediante la función buscapersonas. A nivel de cálculo se comporta como un puesto interno. Instalación empotrada en cajetín enlazable. Requiere soporte y placa de la serie correspondiente. Acabado blanco.	96,91 €	1	*
346983	Sonería melódica serie LIVINGLIGHT. Como anterior. Acabado Antracita.	96,91 €	1	*
346984	Sonería melódica serie LIVINGLIGHT. Como anterior. Acabado Tech.	96,91 €	1	*
349412	Sonería melódica serie AXOLUTE. Como anterior. Acabado Tech.	113,81 €	1	*
349413	Sonería melódica serie AXOLUTE. Como anterior. Acabado Antracita.	109,47 €	1	*



346982

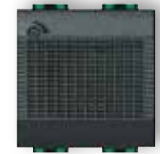

346983



346984



349412



349413

DISPOSITIVOS DE LLAMADA A PLANTA

Artículo	Descripción	PVR		
		2019.03	Emb.	Nota
346833	Interfaz de llamada de planta que permite efectuar mediante uno o dos pulsadores tradicionales: - llamada de planta general - llamada de planta direccionada - encendido de luz de escalera y activación de abrepuertas - activación interface de telecámara 347400. Conexión directa al BUS 2 hilos.	46,89 €	1	
L4651M2	Comando especial de la serie de mecanismos LIVINGLIGHT que permite efectuar las siguientes funciones: - apertura de cerradura de hasta 4 puertas - llamada de planta direccionada - encendido de luz de escalera. Conexión directa al BUS 2 hilos. Debe completarse con soporte, placa y teclas de la serie.	91,49 €	1	•
H4651M2	Como anterior para la serie AXOLUTE.	98,82 €	1	•



346833



L4651M2



H4651M2

Elementos de instalación

CABLE DE INSTALACIÓN

Cables recomendados para obtener las máximas prestaciones en instalaciones de videoportero del sistema 2 hilos: mayor distancia entre placas y unidades interiores respecto a otros cables.

Artículo	Descripción	PVR 2019.03	Emb.	Nota
336904	Cable con 2 conductores trenzados de 0,5 mm ² . Enterrable en tubo o canalizaciones. Bobina de 200 metros.	221,46 €	1	
336905	Cable libre de halógenos con 2 conductores trenzados de 0,5 mm ² . Enterrable en tubo o canalizaciones. Bobina de 200 metros.	431,25 €	1	



336904



336905

CONFIGURADORES

Artículo	Descripción	PVR 2019.03	Emb.	Nota
306065	Kit de configuración (hasta 20 viviendas y 1 placa exterior) compuesto de: - 13 unidades del configurador 1. - 3 unidades del configurador 2. - 2 unidades de cada uno de los configuradores del 3 al 9. - 1 pinza para configuradores.	15,58 €	1	
3501K	Kit de configuración compuesto por: - 10 unidades de cada uno de los configuradores del 0 al 9. - 2 conectores extraíbles azules de 8 contactos. - 2 conectores extraíbles verdes de 2 contactos. - 1 pinza para configuradores. - 1 destornillador de ajuste.	98,54 €	1	
3501/0	Configurador 0. Caja de 10 unidades.	9,65 €	1	
3501/1	Configurador 1. Caja de 10 unidades.	9,65 €	1	
3501/2	Configurador 2. Caja de 10 unidades.	9,65 €	1	
3501/3	Configurador 3. Caja de 10 unidades.	9,65 €	1	
3501/4	Configurador 4. Caja de 10 unidades.	9,65 €	1	
3501/5	Configurador 5. Caja de 10 unidades.	9,65 €	1	
3501/6	Configurador 6. Caja de 10 unidades.	9,65 €	1	
3501/7	Configurador 7. Caja de 10 unidades.	9,65 €	1	
3501/8	Configurador 8. Caja de 10 unidades.	9,65 €	1	
3501/9	Configurador 9. Caja de 10 unidades.	9,65 €	1	
3501/JMP	Configurador JMP. Caja de 10 unidades.	7,39 €	1	



3501K

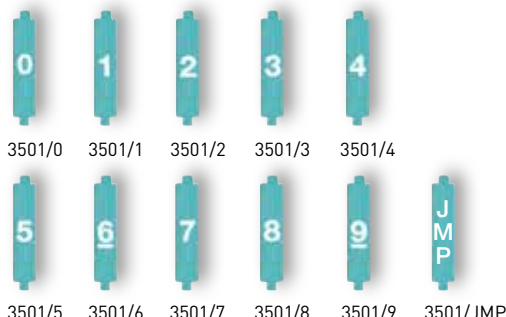

ACCESORIOS

Artículo	Descripción	PVR 2019.03	Emb.	Nota
336968	Borne extraíble azul 8 contactos.	7,20 €	2	*
336964	Borne extraíble azul 4 contactos.	6,53 €	2	*
3499	Terminador de línea. Debe colocarse al final de los tramos de BUS que terminan en un puesto interior o accesorio no dotado de microinterruptor de cierre.	8,55 €	1	•
3515	Borne extraíble verde 2 contactos para BUS 2 hilos.	6,41 €	10	*•



336968



3499



3515

ACCESORIOS DE PROGRAMACIÓN

Artículo	Descripción	PVR 2019.03	Emb.	Nota
3559	Interfaz USB para la programación.	111,62 €	1	•



3559

Artículo BTicino * Consultar disponibilidad.

TELECÁMARAS DE INTERIOR EN FORMATO MECANISMO

Telecámaras a color con conexión directa al BUS 2 HILOS. CCD de 1/3" con resolución de 380 líneas horizontales. Óptica de 3,7 mm. Incorporan micrófono para la captación del sonido de ambiente. Instalación en cajetín enlazable. Deben completarse con soporte y placa de acabado de la serie correspondiente.

Artículo	Descripción	PVR		
		2019.03	Emb.	Nota
391661	Telecámara a color 2 hilos en estética AXOLUTE. Acabado Tech.	858,21 €	1	*
391662	Telecámara a color 2 hilos en estética AXOLUTE. Acabado Antracita.	858,21 €	1	*
391663	Telecámara a color 2 hilos en estética AXOLUTE. Acabado Blanco.	858,21 €	1	*
391659	Telecámara a color 2 hilos en estética LIVINGLIGHT. Acabado Tech.	747,73 €	1	*
391657	Telecámara a color 2 hilos en estética LIVINGLIGHT. Acabado Antracita.	747,73 €	1	*
391658	Telecámara a color 2 hilos en estética LIVINGLIGHT. Acabado Blanco.	747,73 €	1	*



TELECÁMARA DE EXTERIOR 2 HILOS

Artículo	Descripción	PVR		
		2019.03	Emb.	Nota
391670	Minicámara a color de exterior con visera y conexión directa al BUS 2 hilos. CCD de 1/3". Resolución 330 líneas horizontales. Óptica de 6 mm, F/2,3. Sensibilidad 2 Lux, F2.0. Grado de protección IP 65.	428,88 €	1	



391670

CÁMARA ANALÓGICA COMPACTA

Artículo	Descripción	PVR		
		2019.03	Emb.	Nota
391438	Cámara analógica compacta a color de exterior con salida de vídeo BNC y alimentación RCA a 12Vcc (no alimentar directamente desde la interfaz 347400). Resolución PAL 700 TVL/976(H) x 582(V). Ángulo de visión 80°. Modo día/noche incorporado. Distancia de iluminación de infrarrojos de 15 m. Objetivo de 3,6 mm. Consumo de 500 mA (LED IR activos). Temperatura de funcionamiento de -25 °C a +70 °C. Grado de protección IP 66 e IK07. Dimensiones 65 mm x 65 mm x 155 mm. Peso de 290 g.	74,52 €	1	



391438

INTERFAZ DE TELECÁMARA SEPARADA

Artículo	Descripción	PVR		
		2019.03	Emb.	Nota
347400	Interfaz conversor de señal de vídeo de coaxial a BUS 2 hilos para telecámaras a 12Vdc. Permite alimentar directamente la telecámara y asociarla a una placa audio o como cámara adicional en la instalación de videoportero.	173,04 €	1	



347400

Central de conserjería y Sistema IP

CENTRAL DE CONSERJERÍA

Artículo	Descripción	PVR 2019.03	Emb.	Nota
346310	<p>Central de conserjería de audio y video 2 hilos que permite el acceso a múltiples servicios (funciones de vídeo de entrada, la gestión de cerraduras y/o las luces de la escalera y la monitorización de alarmas de las viviendas) directamente desde el teclado o a través de los intuitivos iconos del menú.</p> <p>La central viene suministrada con un soporte de sobremesa y cuenta con una pantalla LCD a color 7", auricular y altavoz, así como botones dedicados para las principales funciones programables claves. La programación puede realizarse directamente desde el dispositivo o a través de un PC con el software suministrado con el dispositivo.</p>	1.153,79 €	1	



346310

CENTRAL DE CONSERJERÍA SOFTWARE

Artículo	Descripción	PVR 2019.03	Emb.	Nota
346300	<p>Software de conserjería para la gestión de las llamadas de portero y videoportero. El programa (para sistema operativo Windows) puede instalarse en un ordenador PC, portátil o sobremesa, y permite recibir, gestionar y transferir llamadas desde las placas de calle y desde las viviendas. Implementa funciones de videocontrol doméstico con visión cíclica de las telecámaras, la función día/noche y la recepción de alarmas producidas en las viviendas.</p> <p>Sistemas operativos soportados: Microsoft Windows XP Service Pack 2 y Windows Vista 32 bits. Software necesario: .NET Framework 2.0 o superior. A utilizar conjuntamente con la interfaz IP/2 hilos ref. 346891.</p>	1.339,89 €	1	*



346300

INTERFAZ IP/2 HILOS

Artículo	Descripción	PVR 2019.03	Emb.	Nota
346891	<p>Interfaz para instalaciones de portero o videoportero mixtas (dorsal IP / placas o montante 2 hilos). Permite aprovechar todas las prestaciones de la tecnología IP (centralita de conserjería, multicanal, distancias elevadas) unidas con la facilidad de instalación del sistema 2 hilos, realizando la conexión de instalaciones 2 hilos de edificios o viviendas a través de una dorsal en red IP dedicada. El dispositivo debe utilizarse con un alimentador 2 hilos para la parte del montante y un alimentador para la alimentación del propio interfaz. Dos posibilidades de configuración: mediante configuradores, para mayor rapidez y simplicidad, o por PC, para mayores prestaciones y opciones de personalización.</p> <p>10 módulos DIN.</p>	1.594,77 €	1	*



346891

KITS



El kit representa la solución más práctica y conveniente para la realización de una instalación de portero y videoportero.

Con un único código como referencia, el kit ofrece todos los productos necesarios para la realización de la instalación. El kit viene acompañado con la información técnica útil para su instalación, el conexionado, la puesta en marcha, las características instalativas y expandibilidad.

El kit de videoportero, gracias a las diferentes combinaciones entre placa de calle, puesto interno y tipología de instalación, permiten satisfacer todas las exigencias instalativas.



KIT AUDIO

- De 1 a 12 viviendas
- Placa de calle de empotrar y superficie
- Tecnologías de instalación: 2 HILOS (máxima simplicidad de instalación) y CONVENCIONAL (solución más económica)



KIT VIDEO

- De 1 o 2 viviendas
- Imagen en color
- Placa de calle de empotrar o superficie
- Puestos internos manos libres y con auricular:
- Tecnología de instalación 2 HILOS
- Disponibilidad de funciones de intercomunicación y videocontrol



Tabla de selección Kits vídeo

		Empotrar	Empotrar/Superficie	Superficie
		SFERA NEW	L3000	L2000
				
CLASE 300X13E WI-FI	 	● 376171 (1 viv.)	● 363911 (1 viv.)	
CLASE 300V13E		● 376161 (1 viv.)		
CLASE 100V12E		● 376151 (1 viv.)	● 363411 (1 viv.)	
CLASE 100V12B		● 376141 (1 viv.) ● 376142 (2 viv.)		● 376211 (1 viv.) ● 376221 (2 viv.)
SERIE 8		● 378111 (1 viv.) ● 378112 (2 viv.)		● 378121 (1 viv.) ● 378122 (2 viv.)

● Kits 2 hilos Eliot conectables Wi-Fi ● 2 hilos

Tabla de selección Kits audio

		Empotrar		Empotrar/ Superficie	Superficie	
		SFERA NEW	SERIE 7	L3000	L2000	SERIE 7
						
CLASSE 100A12B				● 361511 (1 viv.)		
SERIE 8		● 378131 (1 viv.) ● 378132 (2 viv.)			● 378141 (1 viv.) ● 378142 (2 viv.)	
SERIE 7		● 076111 (1 viv.)	● 375011 (1 viv.) ● 375012 (2 viv.) ● 375013 (3 viv.) ● 375014 (4 viv.) ● 375015 (5 viv.) ● 375016 (6 viv.) ● 375018 (8 viv.) ● 375019 (10 viv.) ● 375010 (12 viv.)			● 375710 (1 viv.) ● 375720 (2 viv.) ● 375770 (1 viv.)
SPRINT					● 363211 (1 viv.) ● 363221 (2 viv.)	

● 2 hilos ● Convencional ● Convencional 2 hilos

Kits vídeo

KIT VÍDEO 2 HILOS ELIOT COLOR CLASSE 300X13E - WI-FI - SFERA NEW

Kit vídeo 2 hilos ELIOT conectado compuesto por monitor CLASSE 300X13E MANOS LIBRES en color y placa modular SFERA New en acabado aluminio. Instalación empotrada de la placa de calle. Ampliable hasta 5 puestos internos audio o vídeo, 2 placas de calle o telecámara adicional. Incorpora funciones de intercomunicación de serie.

Artículo	Descripción	PVR 2019.03	Emb.	Nota
376171	Kit vídeo color 2 hilos CLASSE 300X13E Manos Libres - SFERA New. 1 vivienda.	1.236,00 €	1	

Composición	Artículo	376171
Placa SFERA New		1
Monitor Manos Libres X13E	344642	1
Alimentador 2 hilos	346050	1
Caja empotrar 1 módulo	350010	1

Complementos: visera y caja de superficie ver páginas 68-69.



KIT VÍDEO 2 HILOS ELIOT COLOR CLASSE 300X13E - WI-FI - LINEA 3000

Kit vídeo 2 hilos ELIOT conectado compuesto por monitor CLASSE 300X13E MANOS LIBRES en color y placa monobloc LINEA 3000 en acabado aluminio. Instalación superficial de la placa de calle. Ampliable hasta 5 puestos internos audio o vídeo, 2 placas de calle o telecámara adicional. Incorpora funciones de intercomunicación de serie.

Artículo	Descripción	PVR 2019.03	Emb.	Nota
363911	Kit vídeo color 2 hilos CLASSE 300X13E Manos Libres - LINEA 3000. 1 o 2 viviendas.	1.236,00 €	1	

Composición	Artículo	363911
Placa LINEA 3000	343091	1
Monitor Manos Libres X13E	344642	1
Alimentador 2 hilos	346050	1
Kit 6 llaveros de colores	348260	1
Kit 2 discos transparentes	348261	1
Relé 2 hilos	346250	1

Complementos: visera y caja de empotrar ver página 31.



KIT VÍDEO 2 HILOS COLOR CLASSE 300V13E - SFERA NEW

Kit vídeo 2 hilos compuesto por monitor CLASSE 300V13E MANOS LIBRES en color y placa modular SFERA New en acabado aluminio. Instalación empotrada de la placa de calle. Ampliable hasta 5 puestos internos audio o vídeo, 2 placas de calle o telecámara adicional. Incorpora funciones de intercomunicación de serie.

Artículo	Descripción	PVR 2019.03	Emb.	Nota
376161	Kit vídeo color 2 hilos CLASSE 300V13E Manos Libres - SFERA New. 1 vivienda.	1.133,00 €	1	

Composición	Artículo	376161
Placa SFERA New		1
Monitor Manos Libres V13E	344612	1
Alimentador 2 hilos	346050	1
Caja empotrar 1 módulo	350010	1

Complementos: visera y caja de superficie ver páginas 68-69.



Kits vídeo

KIT VÍDEO 2 HILOS COLOR CLASSE 100V12E - SFERA NEW

Kit vídeo 2 hilos compuesto por monitor CLASSE 100V12E MANOS LIBRES en color y placa modular SFERA New en acabado aluminio. Instalación empotrada de la placa de calle. Ampliable hasta 5 puestos internos audio o vídeo, 2 placas de calle o telecámara adicional. Incorpora funciones de intercomunicación de serie.



Artículo	Descripción	PVR		Nota
		2019.03	Emb.	
376151	Kit vídeo color 2 hilos CLASSE 100V12E Manos Libres – SFERA New. 1 vivienda.	927,00 €	1	

Composición	Artículo	
Placa SFERA New		1
Monitor Manos Libres V12E	374497	1
Alimentador 2 hilos	346050	1
Caja empotrar 1 módulo	350010	1

Complementos: visera y caja de superficie ver páginas 68-69.

KIT VÍDEO 2 HILOS CLASSE 100V12E – LINEA 3000

Kit vídeo 2 hilos compuesto por monitor CLASSE 100V12E MANOS LIBRES en color y placa monobloc LINEA 3000 en acabado aluminio. Instalación superficial de la placa de calle. Ampliable hasta 5 puestos internos audio o vídeo, 2 placas de calle o telecámara adicional. Incorpora funciones de intercomunicación de serie.



Artículo	Descripción	PVR		Nota
		2019.03	Emb.	
363411	Kit vídeo color 2 hilos CLASSE 100V12E Manos Libres – LINEA 3000. 1 o 2 viviendas.	927,00 €	1	

Composición	Artículo	
Placa LINEA 3000	343081	1
Monitor Manos Libres V12E	374497	1
Alimentador 2 hilos	346050	1
Relé 2 hilos	346250	1

Complementos: visera y caja de empotrar ver página 31.

KIT VÍDEO 2 HILOS COLOR CLASSE 100V12B - SFERA NEW

Kit vídeo 2 hilos compuesto por monitor CLASSE 100V12B MANOS LIBRES en color y placa modular SFERA New en acabado aluminio. Instalación empotrada de la placa de calle. Ampliable hasta 5 puestos internos audio o vídeo, 2 placas de calle o telecámara adicional. Incorpora funciones de intercomunicación de serie.



Artículo	Descripción	PVR		Nota
		2019.03	Emb.	
376141	Kit vídeo color 2 hilos CLASSE 100V12B Manos Libres – SFERA New. 1 vivienda.	824,00 €	1	
376142	Como anterior, pero sólo 3 puestos internos por vivienda. 2 viviendas.	1.030,00 €	1	

Composición	Artículo	376141	376142
Placa SFERA New		1	1
Monitor Manos Libres V12B	374495	1	2
Alimentador 2 hilos	346050	1	1
Caja empotrar 1 módulo	350010	1	1

Complementos: visera y caja de superficie ver páginas 68-69.

Kits vídeo

KITS VÍDEO 2 HILOS COLOR CLASE 100 MANOS LIBRES – L2000

Kit vídeo 2 hilos compuesto por monitor CLASE 100V12B manos libres en color y placa de calle LINEA 2000 en acabado aluminio. Instalación de la placa de calle en superficie. Ampliables hasta 5 puestos internos audio o vídeo sin intercomunicación.

Artículo	Descripción	PVR	
		2019.03	Emb. Nota
376211	Kit vídeo color 2 hilos CLASE 100V12B manos libres y placa L2000. 1 vivienda.	669,50 €	1
376221	Como anterior. 2 viviendas.	824,00 €	1

Composición	Artículo	376211	376221
Placa L2000		373031 (1 puls)	373032 (2 puls)
Monitor Manos libres V12B	374495	1	2
Alimentador 2 hilos	346050	1	1
Relé 2 hilos	346250	1	1



2 HILOS

KITS VÍDEO 2 HILOS COLOR SERIE 8 – SFERA NEW

Kits vídeo 2 hilos compuestos por monitor SERIE 8 color y placa de calle SFERA New en acabado aluminio. Instalación empotrada de la placa de calle. Ampliables con segunda placa de calle o telecámara adicional y hasta 5 puestos internos audio o vídeo.

Artículo	Descripción	PVR	
		2019.03	Emb. Nota
378111	Kit vídeo color 2 hilos con monitor SERIE 8 y placa SFERA New. 1 vivienda.	745,00 €	1
378112	Como anterior, pero sólo 3 puestos internos por vivienda. 2 viviendas.	925,00 €	1

Composición	Artículo	378111	378112
Placa SFERA New		1 (1 puls.)	1 (2 puls.)
Monitor SERIE 8	374494	1	2
Alimentador 2 hilos	346050	1	1
Caja empotrar 1 módulo	350010	1	1

Complementos: visera y caja de superficie ver páginas 64-65.



2 HILOS

KITS VÍDEO 2 HILOS COLOR SERIE 8 – LINEA 2000

Kits vídeo 2 hilos compuestos por monitor SERIE 8 color y placa de calle LINEA 2000 en acabado aluminio. Instalación empotrada de la placa de calle. Ampliables con segunda placa de calle o telecámara adicional y hasta 5 puestos internos audio o vídeo.

Artículo	Descripción	PVR	
		2019.03	Emb. Nota
378121	Kit vídeo color 2 hilos con monitor SERIE 8 y placa LINEA 2000. 1 vivienda.	595,00 €	1
378122	Como anterior, pero sólo 3 puestos internos por vivienda. 2 viviendas.	740,00 €	1

Composición	Artículo	378121	378122
Placa LINEA 2000		373031 (1 puls.)	373032 (2 puls.)
Monitor SERIE 8	374494	1	2
Alimentador 2 hilos	346050	1	1
Caja empotrar 1 módulo	350010	1	1



2 HILOS

Kits audio

KIT AUDIO 2 HILOS CLASSE 100A12B - LINEA 3000

Kit audio 2 hilos compuesto por teléfono CLASSE 100A12B MANOS LIBRES y placa monobloc LINEA 3000 en acabado aluminio. Instalación de la placa de la calle en superficie. Ampliable hasta 5 puestos internos y 9 placas de calle.

Artículo	Descripción	PVR 2019.03	Emb.	Nota
361511	Kit audio 2 hilos CLASSE 100A12B Manos Libres LINEA 3000. 1 o 2 viviendas.	309,00 €	1	

Composición	Artículo	361511
Placa LINEA 3000	343071	1
Teléfono Manos Libres A12B	374295	1
Alimentador 2 hilos	346040	1
Relé 2 hilos	346250	1

Complemento: visera y caja de empotrar ver página 31.



KITS AUDIO 2 HILOS SERIE 8 - SFERA NEW

Kit audio 2 hilos compuesto por teléfonos SERIE 8 y placa SFERA New en acabado aluminio anodizado. Instalación de la placa de calle empotrada. Ampliables hasta 5 puestos internos audio y 9 placas de calle.

Artículo	Descripción	PVR 2019.03	Emb.	Nota
378131	Kit audio 2 hilos con teléfono SERIE 8 y placa SFERA New. 1 vivienda.	325,00 €	1	
378132	Como anterior. 2 viviendas (máximo 3 puestos internos por vivienda).	405,00 €	1	

Composición	Artículo	378131	378132
Placa SFERA New		1 (1 puls.)	1 (2 puls.)
Teléfono SERIE 8	374294	1	2
Alimentador 2 hilos	346040	1	1

Complementos: visera y caja de superficie ver páginas 68-69.

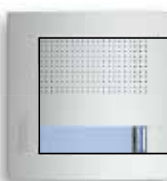

KITS AUDIO 2 HILOS SERIE 7 - SFERA NEW

Kit audio 2 hilos compuesto por teléfonos SERIE 7 y placa SFERA New en acabado aluminio anodizado. Instalación de la placa de calle empotrada. Ampliables hasta 5 puestos internos audio y 9 placas de calle.

Artículo	Descripción	PVR 2019.03	Emb.	Nota
376111	Kit audio 2 hilos con teléfono SERIE 7 y placa SFERA New. 1 vivienda.	323,91 €	1	
376112	Como anterior. 2 viviendas (máximo 3 puestos internos por vivienda).	406,38 €	1	

Composición	Artículo	376111	376121
Placa SFERA New		1 (1 puls.)	1 (2 puls.)
Teléfono SERIE 7	374290	1	2
Alimentador 2 hilos	346040	1	1

Complementos: visera y caja de superficie ver páginas 64-65.

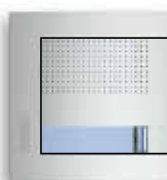

KITS AUDIO 2 HILOS SERIE 8 - LINEA 2000

Kit audio 2 hilos compuesto por teléfonos SERIE 8 y placa LINEA 2000 en acabado aluminio anodizado. Instalación de la placa de calle empotrada. Ampliables hasta 5 puestos internos audio y 9 placas de calle.

Artículo	Descripción	PVR 2019.03	Emb.	Nota
378141	Kit audio 2 hilos con teléfono SERIE 8 y placa LINEA 2000. 1 vivienda.	275,00 €	1	
378142	Como anterior. 2 viviendas (máximo 3 puestos internos por vivienda).	345,00 €	1	

Composición	Artículo	378141	378142
Placa LINEA 2000		372911 (1 puls.)	372921 (2 puls.)
Teléfono SERIE 8	374294	1	2
Alimentador 2 hilos	346040	1	1



Kits audio

KITS AUDIO CONVENCIONAL SERIE 7

Kit audio del Sistema Convencional compuesto por 1-12 teléfonos SERIE 7 ref. 374200 y placa SERIE 7 en acabado aluminio anodizado. Instalación empotrada de la placa de calle. Ampliables hasta 4 teléfonos en la misma llamada. Incluyen alimentador tipo E-30 ref. 375004 y caja de empotrar ref. 375601 o ref. 375602.

Artículo	Descripción	PVR		Nota
		2019.03	Emb.	
375011	Kit audio Convencional SERIE 7. 1 vivienda	130,82 €	1	
375012	Kit audio Convencional SERIE 7. 2 viviendas	197,01 €	1	
375013	Kit audio Convencional SERIE 7. 3 viviendas	230,21 €	1	
375014	Kit audio Convencional SERIE 7. 4 viviendas	265,21 €	1	
375015	Kit audio Convencional SERIE 7. 5 viviendas	300,81 €	1	
375016	Kit audio Convencional SERIE 7. 6 viviendas	324,35 €	1	
375018	Kit audio Convencional SERIE 7. 8 viviendas	378,31 €	1	
375019	Kit audio Convencional SERIE 7. 10 viviendas	410,46 €	1	
375010	Kit audio Convencional SERIE 7. 12 viviendas	470,73 €	1	

Complementos: visera y caja de superficie ver páginas 68-69.



KITS AUDIO CONVENCIONAL SERIE 7 SUPERFICIE

Kit audio del Sistema Convencional compuesto por 1-2 teléfonos SERIE 7 ref. 374200 y placa de superficie SERIE 7 en acabado aluminio metalizado. Incluyen central audio con alimentador ref. 375000. Ampliables hasta 4 teléfonos en la misma llamada y con una segunda placa de calle. Para segunda placa es necesaria una segunda central audio ref. 375000 y un selector ref. 090653.

Artículo	Descripción	PVR		Nota
		2019.03	Emb.	
375710	Kit audio Convencional SERIE 7. 1 vivienda	149,38 €	1	
375720	Kit audio Convencional SERIE 7. 2 viviendas	188,37 €	1	

Complemento: visera ver página 77.



KITS AUDIO CONVENCIONAL SPRINT - L2000

Kits audio del Sistema Convencional compuesto por uno/dos teléfonos SPRINT y placa LINEA 2000 en acabado aluminio. Instalación de la placa de calle en superficie.

Artículo	Descripción	PVR		Nota
		2019.03	Emb.	
363211	Kit audio Convencional SPRINT - LINEA 2000. 1 vivienda	141,71 €	1	
363221	Como anterior. 2 viviendas.	173,38 €	1	

Composición	Artículo	363211	363221
Placa L2000		1 (1 puls.)	1 (2 puls.)
Teléfono SPRINT	334202	1	2
Alimentador Convencional	336000	1	1



Kit control de accesos

KIT APERTURA CODIFICADA

Artículo	Descripción	PVR		Nota
		2019.03	Emb.	
092090	Kit de apertura codificada ACOD-10 de la serie EUROPA para la apertura de puertas mediante código de 2 a 6 dígitos. Admite hasta 60 códigos distintos. Se suministra con abrepuertas AT estándar.	326,51 €	1	



092090



COMPLEMENTOS, SERIES ANTIGUAS Y RECAMBIOS

Complementos para placas, monitores y teléfonos

SFERA NEW/ROBUR Y SERIE 7

MARCOS PARA REPOSICIÓN

Para sustituir placas antiguas por placas SERIE 7 y Serie EUROPA sin necesidad de obras adicionales. Marcos de medidas especiales bajo demanda.

Artículo	Descripción	PVR	Emb.	Nota
		2019.03		
0E5101	1 módulo 1 columna	58,35 €	1	
0E5102	2 módulos 1 columna	62,64 €	1	
0E5103	3 módulos 1 columna	69,75 €	1	
0E5104	4 módulos 1 columna	75,44 €	1	
0E5204	4 módulos 2 columnas	139,50 €	1	
0E5206	6 módulos 2 columnas	160,85 €	1	
0E5208	8 módulos 2 columnas	182,23 €	1	



NOTA: Consultar datos dimensionales en página 112.

CAJAS DE SUPERFICIE COMPACTAS

Para casos en que no es posible utilizar una caja de empotrar. Dimensiones reducidas que permiten colocarlas de lado para instalar placas de varias columnas.

Artículo	Descripción	PVR	Emb.	Nota
		2019.03		
375271	Caja de superficie compacta 1 módulo 1 col.	51,95 €	1	
375272	Caja de superficie compacta 2 módulos 1 col.	67,15 €	1	
375273	Caja de superficie compacta 3 módulos 1 col.	88,18 €	1	
375274	Caja de superficie compacta 4 módulos 1 col.	205,82 €	1	



NOTA: Consultar datos dimensionales en página 111.

CAJAS DE SUPERFICIE CON VISERA

Para casos en que no es posible utilizar una caja de empotrar y se quiere una protección adicional contra la lluvia.

Artículo	Descripción	PVR	Emb.	Nota
		2019.03		
375571	Caja de superficie con visera 1 módulo 1 col.	120,69 €	1	
375572	Caja de superficie con visera 2 módulos 1 col.	137,14 €	1	
375573	Caja de superficie con visera 3 módulos 1 col.	167,53 €	1	



NOTA: Consultar datos dimensionales en página 111.

CAJAS ANGULARES

Para instalar las placas con inclinación respecto al muro y permiten una correcta orientación de la cámara en posiciones complicadas cuando el rango de ajuste de la misma no es suficiente.

Artículo	Descripción	PVR	Emb.	Nota
		2019.03		
375501	Caja angular 1 módulo 1 col.	70,90 €	1	
375502	Caja angular 2 módulos 1 col.	95,16 €	1	
375503	Caja angular 3 módulos 1 col.	115,22 €	1	



NOTA: Consultar datos dimensionales en página 111.

Complementos para placas, monitores y teléfonos

SFERA NEW/ROBUR Y SERIE 7

MARCOS EMBELLECEDORES

Para cubrir imperfecciones de la pared alrededor de la placa de calle.

Artículo	Descripción	PVR	Emb.	Nota
		2019.03		
375471	Marco 1 módulo 1 columna.	20,56 €	1	
375472	Marco 2 módulos 1 columna.	26,62 €	1	
375473	Marco 3 módulos 1 columna.	32,14 €	1	
375474	Marco 4 módulos 1 columna.	38,43 €	1	
375482	Marco 4 módulos 2 columnas.	54,75 €	1	
375483	Marco 6 módulos 2 columnas.	65,05 €	1	
375484	Marco 8 módulos 2 columnas.	81,44 €	1	

NOTA: Consultar datos dimensionales en página 112.

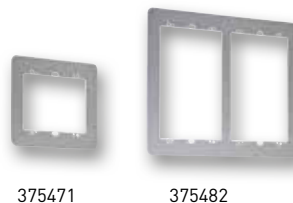

375471

375482

VISERAS

Proporcionan protección adicional contra la lluvia.

Artículo	Descripción	PVR	Emb.	Nota
		2019.03		
375371	Visera 1 módulo 1 columna.	44,87 €	1	
375372	Visera 2 módulos 1 columna.	55,51 €	1	
375373	Visera 3 módulos 1 columna.	63,48 €	1	
375374	Visera 4 módulos 1 columna.	82,84 €	1	
375382	Visera 4 módulos 2 columnas.	82,25 €	1	
375383	Visera 6 módulos 2 columnas.	104,61 €	1	
375384	Visera 8 módulos 2 columnas.	123,20 €	1	

NOTA: Consultar datos dimensionales en página 111.



375371

375382

MARCOS EMBELLECEDORES PARA MONITORES Y TELÉFONOS

Para cubrir los desperfectos o suciedad de la pared al sustituir un teléfono o monitor antiguo. Compatibles con los puestos internos SERIE 8, SERIE 7 y CLASSE 100. Acabado blanco.

Artículo	Descripción	PVR	Emb.	Nota
		2019.03		
374025	Marco embellecedor para monitor Serie 8. Dimensiones 220 x 220 mm (ancho por alto)	10,00 €	50	
374026	Marco embellecedor para teléfono Serie 8. Dimensiones 120 x 220 mm (ancho por alto)	8,50 €	15	
374027	Marco embellecedor para monitor Classe 100. Dimensiones 250 x 250 mm (ancho x alto).	22,94 €	1	
374028	Marco embellecedor teléfono Serie 7. Dimensiones 115 x 250 mm (ancho x alto).	14,73 €	1	
374029	Marco embellecedor teléfono Serie 7. Dimensiones 250 x 250 mm (ancho x alto).	25,04 €	1	

NOTA: Consultar cantidades mínimas y precios para medidas y colores especiales bajo demanda.

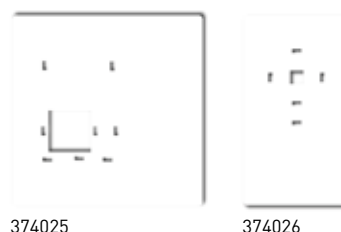

374025

374026

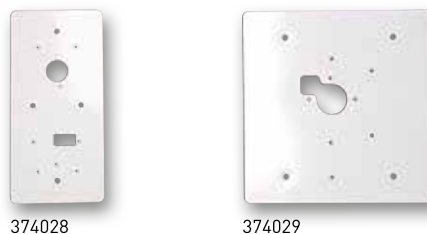

374028

374029

Abrepuertas

ABREPUERTAS NT NORMAL

El abrepuertas se desbloquea mientras se le aplica corriente: es necesario mantener el pulsador presionado o relé temporizado

Artículo	Descripción	PVR		Nota
		2019.03	Emb.	
374900	Abrepuertas NT estándar con pestillo regulable.	26,95 €	1	
0E5601	Abrepuertas NT largo con pestillo regulable.	31,33 €	1	
0E5604	Abrepuertas NT invertido.	35,54 €	1	



374900

ABREPUERTAS AT AUTOMÁTICO

El abrepuertas se desbloquea con un breve pulso eléctrico: no es necesario mantener presionado el pulsador

Artículo	Descripción	PVR		Nota
		2019.03	Emb.	
374910	Abrepuertas AT estándar con pestillo regulable.	32,71 €	1	
0E5611	Abrepuertas AT largo con pestillo regulable.	35,59 €	1	



374910



0E5611

ABREPUERTAS ADT AUTOMÁTICO CON DESBLOQUEO

Similares a los AT. Incorporan palanca para el desbloqueo

Artículo	Descripción	PVR		Nota
		2019.03	Emb.	
0E5620	Abrepuertas ADT estándar con pestillo regulable.	39,15 €	1	
0E5621	Abrepuertas ADT largo con pestillo regulable.	40,57 €	1	

ACCESORIOS

Artículo	Descripción	PVR		Nota
		2019.03	Emb.	
0E5660	Contacto de puertas.	12,80 €	1	
0E5661	Escudo largo para abrepuertas estándar.	7,82 €	1	



0E5661

SERIE 7

Módulos electrónicos

MÓDULO FÓNICO AUDIO

Artículo	Descripción	PVR 2019.03	Emb.	Nota
376095	Módulo fónico audio para placas Serie 7 en instalaciones 2 hilos. Compatible con módulo display. Incorpora 4 pulsadores de llamada en 2 columnas. Permite crear placas de hasta 52 pulsadores. Indicación acústica de ocupado y tiempo de activación de la cerradura configurable. La conexión a la instalación se realiza mediante borne extraíble incluido. El tarjetero portanombre está iluminado con LED naranja. Suministrado con latiguillo de 60 cm para módulos de pulsadores 2 hilos. Debe completarse con frontales para grupo fónico.	284,47 €	1	



376095

MÓDULO DE PULSADORES

Artículo	Descripción	PVR 2019.03	Emb.	Nota
376007	Módulo con 8 pulsadores de llamada en 2 columnas para placas Serie 7 en instalaciones 2 hilos. Las conexiones entre módulos se realizan con el cable plano incluido. Iluminación de las etiquetas porta nombre mediante LED naranja. Incluye latiguillo de 15 cm. para electrónica 2 hilos. Debe completarse con frontales para módulos de pulsadores.	37,51 €	1	



376007

MÓDULO DE SEÑALIZACIÓN

Artículo	Descripción	PVR 2019.03	Emb.	Nota
376002	Módulo de señalización 2 hilos. Incorpora ventana de 1/2 módulo y 4 pulsadores en 2 columnas (consume 8 códigos de llamada). Iluminación de la ventana y las etiquetas porta-nombre mediante LED blanco y naranja, respectivamente. Incluye latiguillo de 15 cm. para electrónica 2 hilos. Debe completarse con frontales para módulos de señalización.	41,71 €	1	



376002

ACCESORIOS

Artículo	Descripción	PVR 2019.03	Emb.	Nota
376003	Cable plano de extensión de 60 cm. para conector módulos 2 hilos Serie 7 cuando se instalan 2 placas de lado.	6,27 €	1	
376009	Latiguillo inversor corto, de 15 cm, necesario entre los módulos de pulsadores 6º y 7º.	8,10 €	1	*



376003

SERIE 7

Módulos electrónicos



MÓDULOS FÓNICOS AUDIO

Artículo	Descripción	PVR 2019.03	Emb.	Nota
375093	Módulo fónico Teguibus para edificios independientes con 1 o varios accesos. Incorpora 4 pulsadores en 2 columnas.	256,50 €	1	
375089	Módulo fónico Teguibus con red. Incorpora 2 pulsadores en 2 columnas. Para poder programar la placa de calle es necesario el programador de la Serie 100M (090271). Debe instalarse en instalaciones con conserjería.	308,92 €	1	



375093



375089

MÓDULO DE PULSADORES

Artículo	Descripción	PVR 2019.03	Emb.	Nota
375007	Módulo de 8 pulsadores en 2 columnas, reversible, para instalaciones Teguibus. Se puede combinar con todos los perfiles de pulsadores. La conexión con el resto de módulos se realiza mediante latiguillos. Incluye un latiguillo de 13 cm para electrónica Teguibus.	39,89 €	1	



375007

MÓDULO DE SEÑALIZACIÓN

Artículo	Descripción	PVR 2019.03	Emb.	Nota
375087	Módulo electrónico de señalización con ventana de ½ módulo. Incorpora 4 pulsadores en 2 columnas en la mitad inferior, para instalaciones Teguibus. Se suministra con un latiguillo de 13 cm para electrónica Teguibus.	46,78 €	1	



375087

ACCESORIO

Artículo	Descripción	PVR 2019.03	Emb.	Nota
374002	Latiguillo de conexión entre columnas para la conexión entre placas SERIE 7 Teguibus colocadas de lado. Se requiere un latiguillo por cada columna adicional. 70 cm. de longitud.	4,71 €	1	



374002

PROGRAMADOR

Artículo	Descripción	PVR 2019.03	Emb.	Nota
090271	Programador para placas SERIE 7 con red.	321,34 €	1	



090271

SERIE 7

Módulos electrónicos y frontales modulares



MÓDULO DISPLAY

Artículo	Descripción	PVR		Emb.	Nota
		2019.03			
376200	Modulo display para placas matriciales Serie 7. Incorpora display gráfico de grandes dimensiones y teclas de navegación para seleccionar el residente a llamar en el directorio y realizar la llamada. Debe completarse con perfil ref. 375200.	556,56 €		1	



376200

MÓDULO TECLADO

Artículo	Descripción	PVR		Emb.	Nota
		2019.03			
376160	Módulo teclado opcional para placas matriciales Serie 7. Permite realizar llamada de tipo numérico, alfanumérico y la búsqueda alfabética en el directorio así como la apertura de la puerta mediante código en placas matriciales Serie 7 dotadas de display. Debe acompañar obligatoriamente a un módulo display ref. 376200. Requiere perfil ref. 375160.	360,52 €		1	



376160

MÓDULO DIRECTORIO

Artículo	Descripción	PVR		Emb.	Nota
		2019.03			
376150	Módulo de señalización completo para la creación de directorios en placas matriciales Serie 7. Permite incluir una listado o matriz que relaciones vivienda - número a introducir para realizar la llamada u otras informaciones como el número de la calle, nombre del edificio, etc. También utilizable en placas de pulsadores. Iluminación mediante LED blanco regulable en 3 niveles. Requiere perfil ref. 375150.	44,32 €		1	



376150

FRONTALES PARA MÓDULO DISPLAY

Artículo	Descripción	PVR		Emb.	Nota
		2019.03			
375200	Frontal para módulo display 376200.	32,26 €		1	



375200

FRONTALES PARA MÓDULO TECLADO

Artículo	Descripción	PVR		Emb.	Nota
		2019.03			
375160	Frontal para módulo teclado.	34,68 €		1	



375160

FRONTALES PARA MÓDULO DIRECTORIO

Artículo	Descripción	PVR		Emb.	Nota
		2019.03			
375150	Frontal para módulo señalización.	17,81 €		1	



375150

SERIE 7

Módulos electrónicos



MÓDULOS FÓNICOS AUDIO

Artículo	Descripción	PVR		Emb.	Nota
		2019.03			
375091	Módulo fónico convencional Serie 7 para edificios independientes con 1 puerta de acceso. Con 4 pulsadores en 2 columnas. Genera llamada zumbador o electrónica, mediante una sencilla configuración en puente, dependiendo del tipo de teléfono que se haya instalado. Incluye un latiguillo de 70 cm para electrónica convencional.	121,36 €		1	
375092	Módulo fónico convencional Serie 7 para edificios independientes con 1 o varios accesos. Electrónica para instalaciones de portero en un único edificio, con uno o varios accesos. Si se conecta a la cámara b/n (375097) se puede utilizar para instalaciones de vídeo de hasta 2 accesos y para instalaciones mixtas (un acceso de audio y otro de vídeo). Con 4 pulsadores en 2 columnas. Genera llamada zumbador o electrónica, mediante una sencilla configuración en puente, dependiendo del tipo de teléfono que se haya instalado. Incluye un latiguillo de 70 cm para electrónica convencional.	197,17 €		1	



375091



375092

MÓDULO DE PULSADORES

Artículo	Descripción	PVR		Emb.	Nota
		2019.03			
375008	Módulo con electrónica de 8 pulsadores en 2 columnas, reversible, para instalaciones convencionales, común a todos los perfiles de pulsadores. La conexión con el resto de módulos se realiza mediante latiguillos. Incluye un latiguillo de 6,5 cm para electrónica convencional.	34,79 €		1	



375008

MÓDULO DE SEÑALIZACIÓN

Artículo	Descripción	PVR		Emb.	Nota
		2019.03			
375088	Módulo electrónico de señalización para el sistema Convencional. Incorpora 4 pulsadores en 2 columnas. Iluminación mediante Leds. La conexión con el resto de módulos se realiza mediante latiguillos. Incluye un latiguillo de 6,5 cm para electrónica convencional.	42,66 €		1	



375088

ACCESORIO

Artículo	Descripción	PVR		Emb.	Nota
		2019.03			
374001	Latiguillo de conexión entre columnas para la conexión entre placas Serie 7 del sistema Convencional colocadas de lado. Se requiere un latiguillo por cada columna adicional. 70 cm. de longitud.	3,60 €		1	



374001

SERIE 7

Cajas de empotrar, soportes y frontales modulares



CAJAS DE EMPOTRAR

Artículo	Descripción	PVR	
		2019.03	Emb. Nota
375601	Caja de empotrar 1 módulo.	9,88 €	2
375602	Caja de empotrar 2 módulos.	13,04 €	1
375603	Caja de empotrar 3 módulos.	15,80 €	1
375604	Caja de empotrar 4 módulos.	20,36 €	1
375605	Caja de empotrar 5 módulos.	23,05 €	1

NOTA: Consultar datos dimensionales en página 110.



375601 375602 375603 375604 375605

SOPORTES

Artículo	Descripción	PVR	
		2019.03	Emb. Nota
375610	Soporte 1 módulo.	31,87 €	1
375620	Soporte 2 módulos.	32,41 €	1
375630	Soporte 3 módulos.	38,61 €	1
375640	Soporte 4 módulos.	46,44 €	1
375650	Soporte 5 módulos.	54,37 €	1

NOTA: Consultar datos dimensionales en página 110.



375610 375620 375630 375640 375650

FRONTALES PARA MÓDULO FÓNICO

Artículo	Descripción	PVR	
		2019.03	Emb. Nota
375180	Frontal módulo fónico.	24,94 €	1
375310	Frontal módulo fónico con 1 pulsador 1 columna.	28,70 €	1
375320	Frontal módulo fónico con 2 puls. 1 col.	34,08 €	1
375420	Frontal módulo fónico con 2 puls. 2 col.	32,92 €	1
375440	Frontal módulo fónico con 4 puls. 2 col.	39,89 €	1



375180 375310 375320



375420 375440

FRONTALES AUDIO/VÍDEO CON SEÑALIZACIÓN

Artículo	Descripción	PVR	
		2019.03	Emb. Nota
375530	Frontal cámara y módulo fónico.	28,90 €	1
375540	Frontal cámara, módulo fónico con 1 pulsador.	36,59 €	1
375550	Frontal cámara, módulo fónico con 2 pulsadores en 2 col.	38,49 €	1



375530 375540 375550

SERIE 7

Frontales modulares



FRONTALES PARA MÓDULO DE PULSADORES

Artículo	Descripción	PVR		
		2019.03	Emb.	Nota
375110	Frontal 1 pulsador 1 columna.	8,97 €	1	
375120	Frontal 2 pulsadores 1 columna.	9,52 €	1	
375130	Frontal 3 pulsadores 1 columna.	10,55 €	1	
375140	Frontal 4 pulsadores 1 columna.	11,42 €	1	
375220	Frontal 2 pulsadores 2 columnas.	9,52 €	1	
375240	Frontal 4 pulsadores 2 columnas.	11,57 €	1	
375260	Frontal 6 pulsadores 2 columnas.	13,90 €	1	
375280	Frontal 8 pulsadores 2 columnas.	19,15 €	1	



FRONTALES PARA MÓDULO CIEGO

Artículo	Descripción	PVR		
		2019.03	Emb.	Nota
375100	Frontal Ciego.	11,25 €	1	



375100

FRONTALES PARA MÓDULO DE SEÑALIZACIÓN

Artículo	Descripción	PVR		
		2019.03	Emb.	Nota
375340	Frontal señalización 1 ventana.	12,55 €	1	
375350	Frontal señalización 1 ventana con 1 puls. 1 col.	14,02 €	1	
375360	Frontal señalización 1 ventana con 2 puls. 1 col.	14,04 €	1	
375450	Frontal señalización 1 ventana con 2 puls. 2 col.	15,36 €	1	
375460	Frontal señalización 1 ventana con 4 puls. 2 col.	17,13 €	1	
375150	Frontal para módulo señalización.	17,81 €	1	



ACCESORIOS

Artículo	Descripción	PVR		
		2019.03	Emb.	Nota
375690	Juego tapas soporte.	16,64 €	1	



375690

SERIE 7

Placas premontadas y de superficie

PLACAS AUDIO PREMONTADAS

Placas Serie 7 premontadas compuestas de bastidor, módulos electrónicos y perfiles. No incluyen caja de empotrar.

Artículo	Descripción	PVR		Nota
		2019.03	Emb.	
375061	Placa A1. 1 llamada.	128,72 €	1	
375062	Placa A2. 2 llamadas.	133,54 €	1	
375063	Placa A3. 3 llamadas.	138,37 €	1	
375064	Placa A4. 4 llamadas.	143,88 €	1	
375065	Placa A5. 5 llamadas.	159,21 €	1	
375066	Placa A6. 6 llamadas.	166,57 €	1	
375068	Placa A8. 8 llamadas.	178,63 €	1	
375069	Placa A9. 9 llamadas.	200,32 €	1	
375060	Placa A12. 12 llamadas.	212,01 €	1	



375061



375069

PLACAS AUDIO SUPERFICIE

Placas de calle audio de superficie. Frontal de aluminio. Iluminación del portarótulos en color naranja. Requieren central de audio ref. 375000. Para conectar varias placas a una misma instalación es necesario un selector ref. 090653.

Artículo	Descripción	PVR		Nota
		2019.03	Emb.	
375719	Placa audio SERIE 7 superficie. 1 llamada.	80,60 €	1	
375729	Placa audio SERIE 7 superficie. 2 llamadas.	87,80 €	1	
375739	Placa audio SERIE 7 superficie. 3 llamadas.	94,58 €	1	
375749	Placa audio SERIE 7 superficie. 4 llamadas.	96,74 €	1	
375769	Placa audio SERIE 7 superficie. 6 llamadas.	101,79 €	1	



375719



375739



375769

ACCESORIOS SUPERFICIE

Artículo	Descripción	PVR		Nota
		2019.03	Emb.	
375810	Visera para una placa SERIE 7 de superficie.	47,36 €	1	



375810

SERIE 7

Teléfonos



TELÉFONOS

Teléfonos para instalaciones Teguibus. Incorporan tecla para abrepuertas y función auxiliar o conserjería. Cable rizado con conectores telefónicos.

Artículo	Descripción	PVR		Nota
		2019.03	Emb.	
374220	Teléfono SERIE 7 Teguibus básico T-72.	35,99 €	1	
374230	Teléfono SERIE 7 Teguibus para instalaciones con conserjería T-72C.	39,47 €	1	

NOTA: Consultar datos dimensionales en página 114.



374220
374230

TELÉFONOS

Teléfonos para instalaciones convencionales. Incorporan tecla para abrepuertas y función auxiliar. Cable rizado con conectores telefónicos.

Artículo	Descripción	PVR		Nota
		2019.03	Emb.	
374200	Teléfono SERIE 7 de llamada electrónica T-71E.	25,65 €	1	
374210	Teléfono SERIE 7 de llamada por zumbador T-71Z.	28,56 €	1	
374240	Teléfono SERIE 7 universal. Compatible en cualquier instalación convencional 4 + n con llamada electrónica o por zumbador. Incorpora potenciómetros de regulación de audio.	32,31 €	1	

NOTA: Consultar datos dimensionales en página 114.



374200
374210
374240

SERIE 7

Elementos de instalación

ALIMENTADORES

El sistema necesita un alimentador ref. 375002 por placa en instalaciones de portero o videoportero con par trenzado. En instalaciones de videoportero con coaxial es necesario un segundo alimentador 375002. Las placas Serie EUROPA, 300, 500 y 500 requieren un alimentador adicional 375005. En instalaciones con placa SERIE 7 y 2 monitores por vivienda es necesario utilizar un alimentador 375005 para alimentar la cámara.

Artículo	Descripción	PVR 2019.03	Emb.	Nota
375002	Alimentador tipo E-32 para instalaciones de portero y videoportero Teguibus. 10 módulos DIN.	148,14 €	1	
375005	Alimentador tipo E-35 necesario para alimentar placas Serie EUROPA, 300, 400 y 500 en instalaciones de videoportero junto a un alimentador 375002, o para instalaciones con 2 monitores por vivienda. 10 módulos DIN.	142,72 €	1	



375002



375005

DISTRIBUIDORES

Artículo	Descripción	PVR 2019.03	Emb.	Nota
374470	Distribuidor de planta autoalimentado para tipo DVCA para instalaciones con coaxial. Dispone de 4 salidas e incluye resistencia de 75 Ohm.	53,23 €	1	
374472	Distribuidor de planta autoalimentado para tipo DVPA para instalaciones con par trenzado. Dispone de 4 salidas e incluye resistencia de 110 Ohm.	50,92 €	1	
374471	Distribuidor de escaleras tipo DVC para instalaciones con coaxial. Dispone de 4 salidas e incluye resistencia de 75 Ohm.	53,42 €	1	
374473	Distribuidor de escaleras tipo DVP para instalaciones con par trenzado. Dispone de 4 salidas e incluye resistencia de 110 Ohm.	63,78 €	1	



374470



374472



374471



374473

RELÉS Y ACTUADORES

Relés para funciones auxiliares diversas: repetición de llamada acústica o luminosa, activación de abrepuertas independiente o encendido de luces de escalera mediante pulsador adicional de los teléfonos y monitores. Capacidad máxima de 2A, 250Vac o 5A, 30Vdc.

Artículo	Descripción	PVR 2019.03	Emb.	Nota
0E5554	Relé actuador tipo EAL-1 digital para repetición de llamada (acústica o luminosa), siempre a través de un teléfono.	59,21 €	1	
0E5557	Relé actuador tipo EAL-1 para encendido de luz de escalera, u otras activaciones mediante pulsador auxiliar de los puesto internos.	58,65 €	1	



0E5554
0E5557

SERIE 7

Elementos de instalación



ALIMENTADORES

Las instalaciones sólo de portero requieren un alimentador ref. 375004 por placa.

Artículo	Descripción	PVR 2019.03	Emb.	Nota
375005	Alimentador tipo E-35 para instalaciones convencionales de videoportero con monitores en paralelo. 10 módulos DIN.	142,72 €	1	
375004	Alimentador tipo E-30 para instalaciones de portero convencional. Necesario 1 alimentador por placa. 4 módulos DIN.	57,82 €	1	



375005



375004

DISTRIBUIDORES

Artículo	Descripción	PVR 2019.03	Emb.	Nota
374470	Distribuidor de planta autoalimentado para tipo DVCA para instalaciones con coaxial. Dispone de 4 salidas e incluye resistencia de 75 Ohm.	53,23 €	1	
374472	Distribuidor de planta autoalimentado para tipo DVPA para instalaciones con par trenzado. Dispone de 4 salidas e incluye resistencia de 110 Ohm.	50,92 €	1	
374471	Distribuidor de escaleras tipo DVC para instalaciones con coaxial. Dispone de 4 salidas e incluye resistencia de 75 Ohm.	53,42 €	1	
374473	Distribuidor de escaleras tipo DVP para instalaciones con par trenzado. Dispone de 4 salidas e incluye resistencia de 110 Ohm.	63,78 €	1	



374470



374472



374471



374473

RELÉS Y ACTUADORES

Relés para funciones auxiliares diversas: repetición de llamada acústica o luminosa, activación de abrepuertas independiente o encendido de luces de escalera mediante pulsador adicional de los teléfonos y monitores. Capacidad máxima de 2A, 250Vac o 5A, 30Vdc.

Artículo	Descripción	PVR 2019.03	Emb.	Nota
0E5557	Relé actuador tipo EAL-1 para encendido de luz de escalera, u otras activaciones mediante pulsador auxiliar de los puesto internos.	58,65 €	1	
0E5556	Repetidor de llamada ERL-1 para instalaciones con llamada electrónica. Permite generar una llamada adicional a la del propio teléfono o monitor en un punto distante a este.	42,95 €	1	
0E5558	Zumbador 12V para repetición de llamada en instalaciones con llamada por zumbador. Permite generar una llamada adicional a la del propio teléfono o monitor en un punto distante a este.	14,47 €	1	



0E5556

ELEMENTOS INSTALACIÓN SUPERFICIE

Artículo	Descripción	PVR 2019.03	Emb.	Nota
375000	Central audio para placas de superficie SERIE 7. Necesario uno por placa. Incluye fuente de alimentación de la instalación. 7 módulos DIN.	142,36 €	1	
090653	Selector de audio tipo E-53 para la instalación de varias placas SERIE 7 de superficie en una misma instalación. 10 módulos DIN.	276,02 €	1	



375000



090653

SERIE 300 y 400

Placas monobloc y accesorios

PLACAS SERIE 300 (LLAMADA NUMÉRICA)

Placas completas con teclado matricial (iluminado) para llamada por código y display informativo numérico. Incorporan función de acceso codificado (apertura de puerta mediante código, sin necesidad de llave) y leds indicativos de estado del sistema. Válidas para una o varias puertas de acceso.

Artículo	Descripción	PVR		Nota
		2019.03	Emb.	
090983	Placa portero Serie 300. 2 módulos.	686,64 €	1	
375602	Caja de empotrar 2 módulos.	13,04 €	1	



090983

PLACAS SERIE 400 (LLAMADA ALFANUMÉRICA)

Placas completas con teclado matricial (iluminado) para llamada por código o por repertorio y display informativo alfanumérico. Incorporan función de acceso codificado (apertura de puerta mediante código, sin necesidad de llave) y leds indicativos de estado del sistema. Válidas para una o varias puertas de acceso. Programación del directorio mediante PC.

Artículo	Descripción	PVR		Nota
		2019.03	Emb.	
090984	Placa portero Serie 400. 2 módulos.	1.053,33 €	1	
375602	Caja de empotrar 2 módulos.	13,04 €	1	



090984

PLACAS REPERTORIO SERIE 300 Y 400

Placas completas para la inclusión del directorio de residentes y códigos de llamada. Válidas para las series 300 y 400.

Artículo	Descripción	PVR		Nota
		2019.03	Emb.	
090981	Placa repertorio TR-2 con capacidad para 60 nombres aprox. 2 módulos.	115,87 €	1	
375602	Caja de empotrar 2 módulos.	13,04 €	1	



090981

ACCESORIOS PARA PLACAS ALFANUMÉRICAS

Artículo	Descripción	PVR		Nota
		2019.03	Emb.	
090264	Cable adaptador para PC válido para programar las placas Serie 400 y 500. Incluye software de programación.	130,62 €	1	

CONSERJERÍA

Artículo	Descripción	PVR		Nota
		2019.03	Emb.	
090974	Central de conserjería Serie 400. Controla el tráfico de llamadas, tanto a teléfonos como a monitores, que provengan de placas principales o secundarias del sistema Teguibus. Instalación empotrada en pared. Requiere alimentador E-32 ref. 375002.	1.207,05 €	1	



090974

EUROPA

Soportes, cajas y frontales modulares



SOPORTES SERIE EUROPA

Artículo	Descripción	PVR	
		2019.03	Emb. Nota
0E1001	Soporte 1 módulo.	24,65 €	1
0E1002	Soporte 2 módulos.	31,37 €	1
0E1003	Soporte 3 módulos.	38,84 €	1
0E1004	Soporte 4 módulos.	49,31 €	1
0E1005	Soporte 5 módulos.	55,06 €	1

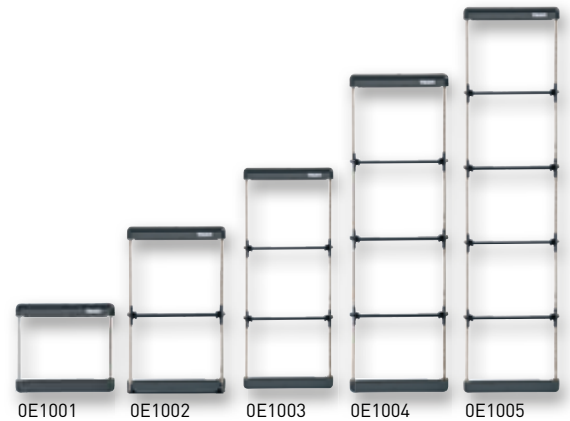

FRONTALES PARA MÓDULO FÓNICO

Artículo	Descripción	PVR	
		2019.03	Emb. Nota
0E1321	Frontal grupo fónico.	41,09 €	1
0E1317	Frontal grupo fónico ref. 090134.	36,25 €	1
0E1322	Frontal grupo fónico y ventana.	41,99 €	1 *
0E1121	Frontal grupo fónico con 1 pulsador 1 columna.	44,06 €	1
0E1122	Frontal grupo fónico con 2 pulsadores 1 columna.	50,07 €	1
0E1222	Frontal grupo fónico con 2 pulsadores 2 columnas.	50,07 €	1
0E1224	Frontal grupo fónico con 4 pulsadores 2 columnas.	58,26 €	1

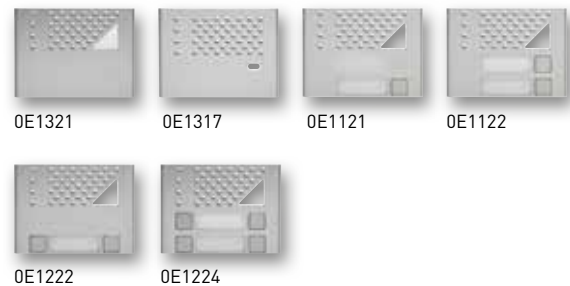

MÓDULOS DE PULSADORES

Artículo	Descripción	PVR	
		2019.03	Emb. Nota
0E1101	Módulo 1 pulsador 1 columna.	34,97 €	1
0E1102	Módulo 2 pulsadores 1 columna.	42,18 €	1
0E1103	Módulo 3 pulsadores 1 columna.	46,32 €	1
0E1104	Módulo 4 pulsadores 1 columna.	49,31 €	1
0E1202	Módulo 2 pulsadores 2 columnas.	44,85 €	1
0E1204	Módulo 4 pulsadores 2 columnas.	53,79 €	1
0E1206	Módulo 6 pulsadores 2 columnas.	63,50 €	1
0E1208	Módulo 8 pulsadores 2 columnas.	71,72 €	1

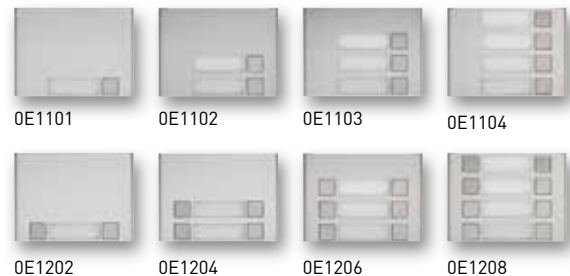

FRONTALES PARA MÓDULO DE SEÑALIZACIÓN REF. 0E5501

Artículo	Descripción	PVR	
		2019.03	Emb. Nota
0E1301	Frontal 1 ventana.	40,53 €	1
0E1302	Frontal 2 ventanas.	44,85 €	1 *
0E1303	Frontal 1 ventana grande.	40,77 €	1
0E1111	Frontal 1 ventana con 1 puls. 1 col.	44,08 €	1
0E1112	Frontal 1 ventana con 2 puls. 1 col.	46,32 €	1 *
0E1212	Frontal 1 ventana con 2 puls. 2 col.	50,07 €	1
0E1214	Frontal 1 ventana con 4 puls. 2 col.	58,26 €	1



MÓDULO ACCESO CODIFICADO

Artículo	Descripción	PVR	
		2019.03	Emb. Nota
0E1318	Módulo acceso codificado.	299,57 €	1



EUROPA

Cassettes y módulos electrónicos



CASSETTES

Artículo	Descripción	PVR		Nota
		2019.03	Emb.	
006100	Cassette 2 pulsadores 2 columnas.	18,33 €	1	
006101	Cassette 4 pulsadores 2 columnas.	27,84 €	1	
006102	Cassette 2 pulsadores 1 columna.	18,33 €	1	
006103	Cassette 1 pulsador 1 columna.	14,66 €	1	
0E5503	Cassette señalización EMS-1.	39,58 €	1	
0E5504	Cassette señalización EMS-2.	45,14 €	1	



0E5503



0E5504

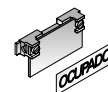

0E5506

MÓDULOS FUNCIÓN - SISTEMA TEGUIBUS

Artículo	Descripción	PVR		Nota
		2019.03	Emb.	
074042	Grupo fónico EGF-100 para edificios independientes con uno o varios accesos. Incluye codificador de 12 pulsadores y señalización "Sistema OCUPADO" mediante señal sonora.	283,89 €	1	
090134	Grupo fónico EGF-100M para placas de acceso a edificios interiores con accesos generales (condominio) o instalaciones con conserjería.	330,50 €	1	
090270	Codificador de 16 pulsadores.	91,34 €	1	
374450	Cámara CCD imagen b/n TC-70.	752,87 €	1	

MÓDULOS FUNCIÓN - SISTEMA SIMPLIFICADO

Artículo	Descripción	PVR		Nota
		2019.03	Emb.	
090022	Grupo fónico EGF-22 para perfiles con rejilla compacta.	258,84 €	1	
090122	Grupo fónico EGF-22 para perfiles con ventana.	271,00 €	1	
0E5555	Conjunto de 5 diodos CD-5. Necesario un diodo por pulsador. En instalaciones con varias placas, colocarlo sólo en una de ellas.	6,61 €	1	

MÓDULOS FUNCIÓN - SISTEMA CONVENCIONAL

Artículo	Descripción	PVR		Nota
		2019.03	Emb.	
0E5501	Grupo fónico EGF-1.	94,08 €	1	
090021	Grupo fónico EGF-21 para perfiles con rejilla compacta.	152,32 €	1	
090121	Grupo fónico EGF-21 para perfiles con ventana.	160,90 €	1	
374450	Cámara CCD imagen b/n TC-70.	752,87 €	1	

EQUIPOS PARA VARIOS ACCESOS

Artículo	Descripción	PVR		Nota
		2019.03	Emb.	
090653	Equipo de control varios accesos audio E-53. Para más de dos placas colocar uno por placa adicional.	276,02 €	1	



090653

TELÉFONOS - SISTEMA SIMPLIFICADO

Artículo	Descripción	PVR		Nota
		2019.03	Emb.	
374250	Teléfono SERIE 7 sistema simplificado.	49,16 €	1	

NOTA: Consultar datos dimensionales en página 114.



374250

RECAMBIOS

Referencia Recambio	Descripción Recambio	PVR 2019.03
001000	Altavoz 2 Pulgadas 8 Ω Cerámico	11,39 €
001001	Altavoz 3 Pulgadas 8 Ω Myllar	21,22 €
002727	Lámpara Plafon 24v-3w 36x8	3,27 €
003323	Visor Telecámara CCD	5,54 €
004207	Conjunto Cápsula Placa Con Cables	12,48 €
005200	Zumbador 12 V Teléfono Horizon	6,23 €
005293	Visor Telecámara CCD-SE	14,04 €
005666	Alambrado General de Placa Mod. G-5	53,03 €
006104	Casette VKE-2	19,72 €
006120	Conjunto Portalámparas Casette Pulsadores	4,08 €
070055	Equipo Control CCD Dual Europa	164,03 €
090130	Módulo Audio EGF-30 Kits Vídeo	141,75 €
090136	Módulo Audio EGF-36 S400	1.010,52 €
090631	Alimentador E-31	72,89 €
090634	Alimentador E-34	73,61 €
090651	Equipo Control Varios Accesos Teguibus	51,64 €
090991	Placa Repertorio TR-3 S300/S400	149,19 €
090993	Placa Vídeo Digital S300	1.083,83 €
090994	Placa Vídeo Digital S400	1.638,61 €
0E1300	Frontal Ciego Europa	36,54 €
0E1304	Frontal Vídeo 0E5502 Europa	92,17 €
0E1309	Frontal Vídeo Europa	84,70 €
0E5511	Alimentador E-11C	354,01 €
0E5514	Alimentador E-14	192,52 €
0E5516	Alimentador E-16	150,83 €
0E5518	Alimentador E-18	202,39 €
0E5663	Caja Superficie Funda Abrepuertas	15,09 €
2108	Módulo 8 Pulsadores 2 Columnas Tersystem	92,79 €
2130	Módulo Audio Tersystem	37,95 €
2131	Módulo Audio 1 Pulsador Tersystem	51,63 €
2132	Módulo Audio 2 Pulsadores Tersystem	57,27 €
2141	Módulo Audio 1 Pulsador 1 Columna Tersystem	45,16 €
2144	Módulo Audio 4 Pulsadores 1 Columna Tersystem	57,72 €
3	Pulsador Tarjetero Tersystem	6,79 €
331110	Caja + Soporte 1 módulo Sfera Classic	41,20 €
331120	Caja + Soporte 2 módulos Sfera Classic	49,64 €
331130	Caja + Soporte 3 módulos Sfera Classic	51,93 €
331211	Marco 1 Módulo aluminio Sfera Classic	35,43 €
331221	Marco 2 Módulos aluminio Sfera Classic	34,82 €
331231	Marco 3 Módulos aluminio Sfera Classic	35,30 €
332101	Frontal Audio Aluminio Sfera Classic	20,97 €
332111	Frontal Audio 1 Pulsador 1 Columna Aluminio Sfera Classic	29,82 €
332121	Frontal Audio 2 Pulsadores 1 Columna Aluminio Sfera Classic	36,62 €
332201	Frontal Tarjetero Aluminio Sfera Classic	25,84 €

Referencia Recambio	Descripción Recambio	PVR 2019.03
332231	Frontal 3 Pulsadores 1 Columna Aluminio Sfera Classic	25,47 €
332241	Frontal 4 Pulsadores 1 Columna Aluminio Sfera Classic	28,93 €
332321	Frontal Audio 2 Pulsadores 2 Columnas Aluminio Sfera Classic	38,13 €
332340	Módulo Audio Analógico 4 Pulsadores 2 Columnas Sfera Classic	89,65 €
332341	Frontal Audio 4 Pulsadores 2 Columnas Aluminio Sfera Classic	49,72 €
332461	Frontal 6 Pulsadores 2 Columnas Aluminio Sfera Classic	40,15 €
332480	Módulo 8 Pulsadores 2 Columnas Sfera Classic	59,88 €
332481	Frontal 8 Pulsadores 2 Columnas Aluminio Sfera Classic	42,75 €
332511	Frontal Telecámara Aluminio Sfera Classic	34,41 €
332550	Telecámara Color Aluminio Sfera Classic	891,85 €
332601	Frontal Alfanumérico Aluminio Sfera Classic	103,39 €
332650	Módulo Code Lock Apertura Sfera Classic	254,45 €
332651	Frontal Code Lock Aluminio Sfera Classic	102,46 €
332671	Frontal Teclado alfanumérico Aluminio Sfera Classic	95,76 €
332911	Módulo + Frontal Ciego Aluminio Sfera Classic	22,52 €
332951	Frontal Ciego Aluminio Sfera Classic	15,18 €
334002	Teléfono Analógico Blanco Pivot	82,92 €
334122	Monitor Blanco Color Convencional Pivot	442,22 €
334202	Teléfono Analógico Blanco Sprint	31,72 €
336000	Alimentador Audio Analógico Sfera Classic	78,89 €
336010	Alimentador Audio/Vídeo Digital Sfera Classic	261,59 €
336210	Relé Conmutación Placas Audio/Vídeo Sfera Classic	142,41 €
336220	Relé Auxiliar Sfera Classic	36,42 €
336320	Circuito Telecámara Vídeo Analógico Sfera Classic	42,50 €
336810	Derivador Vídeo 1 Salida Sfera Classic	37,00 €
336820	Derivador Audio/Vídeo Sfera Classic	72,81 €
336900	Rollo Cable 100 Metros	405,07 €
336920	Módulo Audio Universal Analógico	99,47 €
342160	Módulo Audio Digital 2 Pulsadores 1 Columna Sfera Classic	215,55 €
342200	Módulo Tarjetero Digital Sfera Classic	65,38 €
342240	Módulo 4 Pulsadores 1 Columna Digital Sfera Classic	93,53 €
342340	Módulo Audio Digital 4 Pulsadores 2 Columnas Sfera Classic	205,44 €
342350	Módulo Audio 2 Hilos 4 pulsadores 2 Columnas Sfera Classic	203,71 €
342461	Frontal Audio/Vídeo Aluminio Sfera Classic	53,64 €
342471	Frontal Audio/Vídeo 1 Pulsador 1 Columna Aluminio Sfera Classic	70,63 €
342480	Módulo 8 Pulsadores 2 Columnas Digital Sfera Classic	74,61 €
342481	Frontal Audio/Vídeo 2 Pulsadores 2 Columnas Aluminio Sfera Classic	73,07 €
342550	Telecámara 2 Hilos Color Sfera Classic	916,17 €
342560	Módulo Audio/Vídeo 2 Hilos Sfera Classic	923,27 €
342600	Módulo Llamada Alfanumérico Sfera Classic	818,99 €

RECAMBIOS

Referencia Recambio	Descripción Recambio	PVR 2019.03
342610	Módulo Llamada Numérico Sfera Classic	238,85 €
342620	Módulo Audio Alfanumérico 8 Hilos Sfera Classic	722,53 €
342630	Módulo Audio Alfanumérico 2 Hilos Sfera Classic	872,15 €
342640	Teclado Alfanumérico Sfera Classic	153,98 €
346100	Derivador Montante Audio/Vídeo Digital	111,08 €
346150	Interface Montante Digital 8/2	407,48 €
346180	Distribuidor Placas Secundaria	139,11 €
346190	Distribuidor Planta Audio/Vídeo Digital	98,30 €
346902	Cable Extension Módulos 470 mm	8,82 €
346903	Conector Modular 1 Columna + 26 Pulsadores	35,70 €
346960	Mezclador Placas Digital	153,38 €
346991	Módulo Audio 2 Hilos 8 Llamadas Sfera Classic	301,06 €
346992	Módulo Expansion 2 Hilos 8 Llamadas Sfera Classic	77,02 €
373366	Visor Telecámara Color Serie 7	4,40 €
373390	Visor Telecámara B/N Serie 7	4,98 €
374260	Teléfono Doble Llamada Teguibus Serie 7	63,93 €
374400	Monitor Blanco B/N M-71 Convencional	223,29 €
374410	Monitor Color Convencional Serie 7	414,36 €
374420	Monitor Blanco B/N M-72 Digital	221,48 €
374430	Monitor Color Teguibus Serie 7	316,67 €
374440	Base Mural Monitor Convencional Serie 7	18,52 €

Referencia Recambio	Descripción Recambio	PVR 2019.03
374441	Base Sobremesa Monitor Convencional Serie 7	137,29 €
374442	Base Mural Monitor Teguibus Serie 7	29,69 €
374443	Base Sobremesa Monitor Teguibus Serie 7	123,32 €
375009	Alimentador E-40	192,86 €
375096	Módulo Audio/Vídeo Edificio B/N Convencional Serie 7	738,44 €
375097	Módulo Telecámara B/N Teguibus Serie 7	489,20 €
375098	Módulo Telecámara Color Teguibus Serie 7	708,46 €
375099	Equipo Control Vídeo Teguibus Serie 7	123,93 €
375170	Frontal Telecámara Serie 7	20,67 €
375190	Frontal Audio/Vídeo Serie 7	28,92 €
375510	Frontal Audio/Vídeo 1 Pulsador Serie 7	36,98 €
375520	Frontal Audio/Vídeo 2 Pulsadores 2 Columnas Serie 7	38,96 €
375779	Placa Kit PKS2 Serie 7	141,72 €
376708	Llaves y Bombín Conserjería	42,45 €
376710	Casette Pulsadores S200/S300	263,05 €
600WS	Teléfono Blanco S600 Tersystem	53,84 €
672	Alimentador Audio Tersystem	143,58 €
90130P	EGF-30 Con Pulsador	147,83 €
TG-090125	Módulo Audio Digital Teguibus Serie 7	92,49 €
TG-090135	Módulo Audio EGF-35 S200/S300	658,72 €

SELECCIÓN DE RECAMBIOS POR REFERENCIA DE CATÁLOGO

Referencia Catálogo	Referencia Recambio	Descripción Recambio	PVR 2019.03
374450	005293	Visor Telecámara CCD-SE	14,04 €
375770	374010	Teléfono Kit PKS2 S/7	67,87 €
6942	005293	Visor Telecámara CCD-SE	14,04 €
6943	003323	Visor Telecámara CCD	5,54 €
6948	005293	Visor Telecámara CCD-SE	14,04 €
90271	376710	Casette Pulsadores S/200/300	263,05 €
90974	376708	Llaves y Bombín Conserjería	42,45 €
90983	376710	Casette Pulsadores S/200/300	263,05 €
	TG-090135	Módulo Fónico EGF-35(S/200-300)	658,72 €
90984	TG-090135	Módulo Fónico EGF-36(S/400)	658,72 €
90993	376710	Casette Pulsadores S/200/300	263,05 €
	TG-090135	Módulo Fónico EGF-35(S/200-300)	658,72 €
90994	090136	Módulo Fónico EGF-36(S/400)	1.010,52 €
91001	TG-090125	Módulo Fónico Teguibus-2 Digital	92,49 €
91002	TG-090125	Módulo Fónico Teguibus-2 Digital	92,49 €
0E1304	003323	Visor Telecámara CCD	5,54 €
0E1309	005293	Visor Telecámara CCD-SE	14,04 €
0E5502	003323	Visor Telecámara CCD	5,54 €
0E5558	005200	Zumbador 12 V Teléfono Horizon	6,23 €
0E7010	001000	Altavoz 2 Pulgadas 8 Ω Cerámico	11,39 €
	005200	Zumbador 12 V Teléfono Horizon	6,23 €
0E7030	001000	Altavoz 2 Pulgadas 8 Ω Cerámico	11,39 €
374210	005200	Zumbador 12 V Teléfono Horizon	6,23 €
374240	005200	Zumbador 12 V Teléfono Horizon	6,23 €
374310	90130P	EGF-30 con Pulsador	147,83 €
	375009	Alimentador E-40	192,86 €
374320	90130P	EGF-30 con Pulsador	147,83 €
	375009	Alimentador E-40	192,86 €
374451	005293	Visor Telecámara CCD-SE	14,04 €
374310	006104	Casette VKE-2	19,72 €
374810	006104	Casette VKE-2	19,72 €
374370	006104	Casette VKE-2	19,72 €
Placas Estándar	001001	Altavoz 3 Pulgadas 8 Ω Myllar	21,22 €
	004207	Conjunto Cápsula Placa Con Cables	12,48 €
	005666	Alambrado General de Placa Mod. G-5	53,03 €
T74051	005293	Visor Telecámara CCD-SE	14,04 €
TH-T	005200	Zumbador 12 V Teléfono Horizon	6,23 €
TI-4,6,12	005200	Zumbador 12 V Teléfono Horizon	6,23 €
Placas Europa	002727	Lámpara Plafon 24v-3w 36x8	3,27 €
	006120	Conjunto Portalámparas Casette Pulsadores	4,08 €
375097	373390	Visor Telecámara B/N PMS7	4,98 €
375095	373390	Visor Telecámara B/N PMS7	4,98 €
375096	373390	Visor Telecámara B/N PMS7	4,98 €
375098	373366	Visor Telecámara color PMS7	4,40 €
375086	373366	Visor Telecámara color PMS7	4,40 €
376099	373366	Visor Telecámara color PMS7	4,40 €



TABLAS DE
COMPOSICIÓN
Y DATOS
DIMENSIONALES

Instalaciones videoportero 2 hilos

Placa SFERA New de empotrar y monitor Serie 8

COLOR - 3 A 40 VIVIENDAS

Descripción: Instalación de videoportero 2 hilos no polarizados compuesta por placa SFERA New, monitores Swing en color de planta y alimentador.

Funcionamiento: Llamada electrónica con confirmación de llamada en placa. Secreto de comunicación. Iluminación de escena, telecámara orientable en vertical y horizontal. Monitor con autoencendido para vigilancia.

Con instalaciones de varios accesos, si se intenta llamar desde una placa de calle cuando ya existe comunicación entre una vivienda y otra placa se emitirán señales sonoras indicando que el sistema está ocupado.

Distancias máximas con monitor Swing y distribuidores de planta

Tipo cable	> 0,2 mm ²	Telefónico	Cat. 5 AWG-24	336904/336905
64 Puestos internos				
Placa exterior → Puesto interno	50 m	140 m	-	200 m
Placa exterior → Alimentador	50 m	95 m	65 m	150 m
Alimentador → Puesto interno	-	55 m	-	95 m
38 Puestos internos				
Placa exterior → Puesto interno	50 m	140 m	110 m	200 m
Placa exterior → Alimentador	50 m	90 m	65 m	140 m
Alimentador → Puesto interno	50 m	70 m	50 m	125 m
26 Puestos internos				
Placa exterior → Puesto interno	50 m	140 m	125 m	200 m
Placa exterior → Alimentador	50 m	100 m	70 m	150 m
Alimentador → Puesto interno	50 m	80 m	60 m	145 m
10 Puestos internos				
Placa exterior → Puesto interno	50 m	140 m	145 m	200 m
Placa exterior → Alimentador	50 m	110 m	80 m	180 m
Alimentador → Puesto interno	50 m	100 m	70 m	175 m

Esquema unifilar

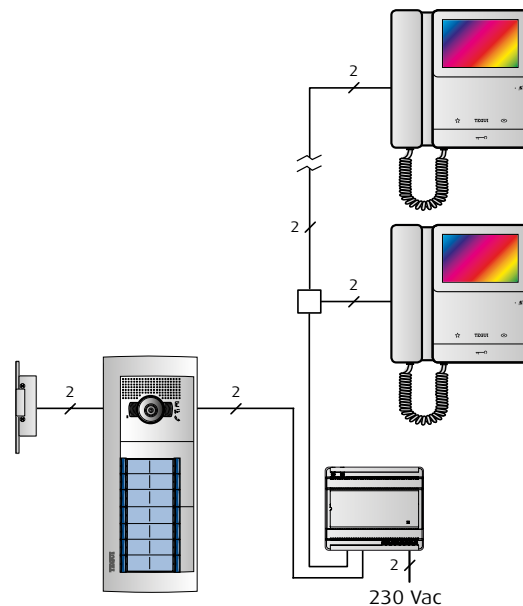

3 viviendas



419,14 € 597,00 € 243,07 €

Dimensiones:
Placa: 133 x 232 mm.
Caja: 125 x 221 x 57,5 mm.

1.259,21 €

4 viviendas



420,75 € 796,00 € 243,07 €

Dimensiones:
Placa: 133 x 232 mm.
Caja: 125 x 221 x 57,5 mm.

1.459,82 €

5 viviendas



429,38 € 995,00 € 294,25 €

Dimensiones:
Placa: 133 x 232 mm.
Caja: 125 x 221 x 57,5 mm.

1.718,63 €

6 viviendas



422,29 € 1.194,00 € 294,25 €

Dimensiones:
Placa: 133 x 232 mm.
Caja: 125 x 221 x 57,5 mm.

1.910,54 €

8 viviendas



431,68 € 1.592,00 € 294,25 €

Dimensiones:
Placa: 133 x 232 mm.
Caja: 125 x 221 x 57,5 mm.

2.317,93 €

10 viviendas



442,45 € 1.990,00 € € 345,43 €

Dimensiones:
Placa: 133 x 232 mm.
Caja: 125 x 221 x 57,5 mm.

2.777,88 €

12 viviendas

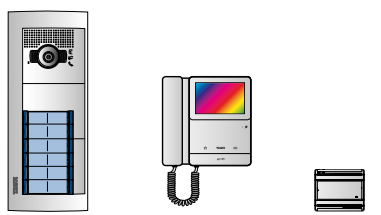

506,28 € 2.388,00 € 345,43 €

Dimensiones:
Placa: 133 x 331 mm.
Caja: 125 x 320 x 57,5 mm.

3.239,71 €

14 viviendas

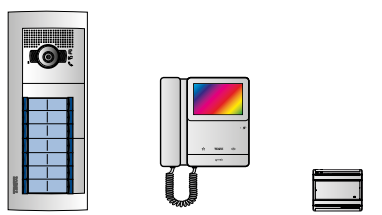

508,21 € 2.786,00 € 396,61 €

Dimensiones:
Placa: 133 x 331 mm.
Caja: 125 x 320 x 57,5 mm.

3.690,82 €

15 viviendas

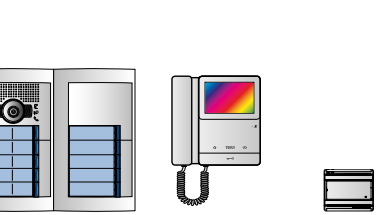

670,32 € 2.985,00 € 396,61 €

Dimensiones:
Placa: 267 x 232 mm.
Caja: 259 x 221 x 57,5 mm.

4.051,93 €

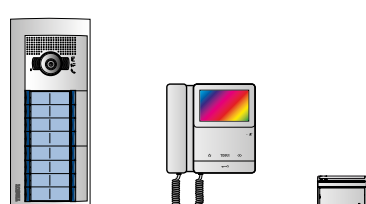
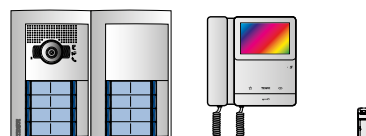
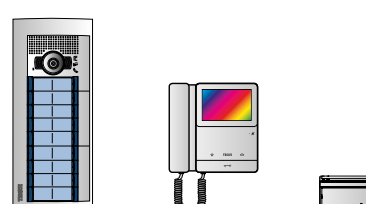
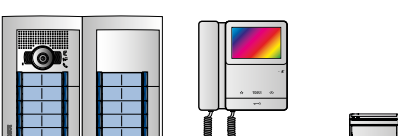
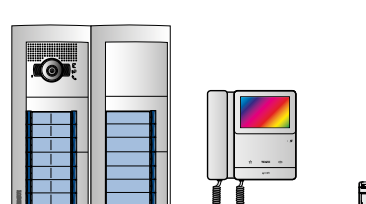
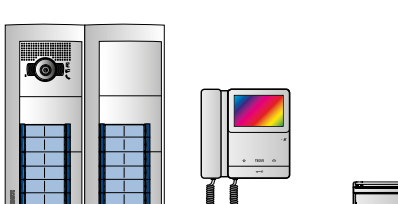
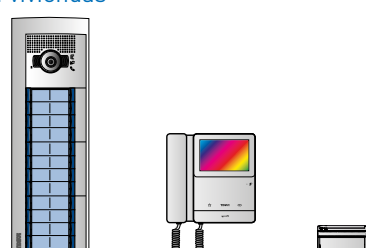
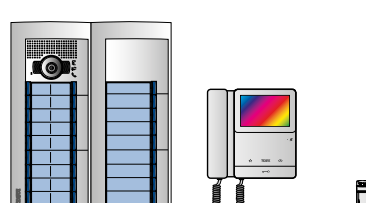
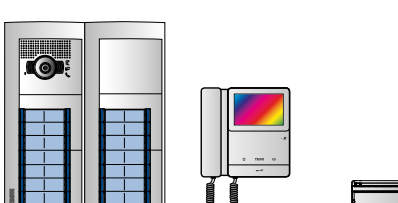
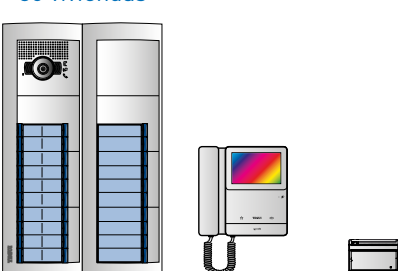
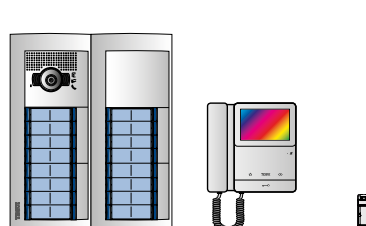
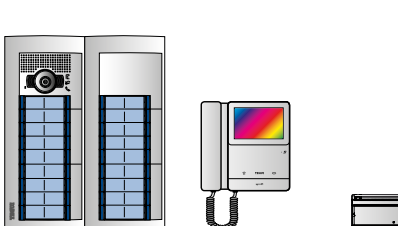
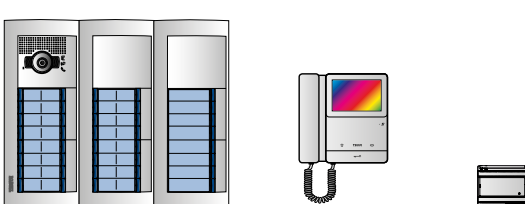
<p>16 viviendas</p>  <p>517,60 € 3.184,00 € 396,61 €</p> <p>4.098,21 €</p> <p>Dimensiones: Placa: 133 x 331 mm. Caja: 125 x 320 x 57,5 mm.</p>	<p>16 viviendas •</p>  <p>623,65 € 3.184,00 € 396,61 €</p> <p>4.204,26 €</p> <p>Dimensiones: Placa: 267 x 232 mm. Caja: 259 x 221 x 57,5 mm.</p>	<p>18 viviendas</p>  <p>528,37 € 3.582,00 € 447,79 €</p> <p>4.558,16 €</p> <p>Dimensiones: Placa: 133 x 331 mm. Caja: 125 x 320 x 57,5 mm.</p>
<p>20 viviendas</p>  <p>681,49 € 3.980,00 € 447,79 €</p> <p>5.109,28 €</p> <p>Dimensiones: Placa: 267 x 232 mm. Caja: 259 x 221 x 57,5 mm.</p>	<p>21 viviendas</p>  <p>762,63 € 4.179,00 € 498,97 €</p> <p>5.440,60 €</p> <p>Dimensiones: Placa: 267 x 331 mm. Caja: 259 x 320 x 57,5 mm.</p>	<p>24 viviendas</p>  <p>772,85 € 4.776,00 € 498,97 €</p> <p>6.047,82 €</p> <p>Dimensiones: Placa: 267 x 331 mm. Caja: 259 x 320 x 57,5 mm.</p>
<p>24 viviendas •</p>  <p>609,75 € 4.776,00 € 498,97 €</p> <p>5.884,72 €</p> <p>Dimensiones: Placa: 133 x 430 mm. Caja: 125 x 419 x 57,5 mm.</p>	<p>27 viviendas</p>  <p>831,23 € 5.373,00 € 550,15 €</p> <p>6.754,38 €</p> <p>Dimensiones: Placa: 267 x 331 mm. Caja: 259 x 320 x 57,5 mm.</p>	<p>28 viviendas</p>  <p>776,71 € 5.572,00 € 550,15 €</p> <p>6.898,86 €</p> <p>Dimensiones: Placa: 267 x 331 mm. Caja: 259 x 320 x 57,5 mm.</p>
<p>30 viviendas</p>  <p>933,72 € 5.970,00 € 601,33 €</p> <p>7.505,05 €</p> <p>Dimensiones: Placa: 267 x 430 mm. Caja: 259 x 419 x 57,5 mm.</p>	<p>32 viviendas</p>  <p>795,49 € 6.368,00 € 601,33 €</p> <p>7.764,82 €</p> <p>Dimensiones: Placa: 267 x 331 mm. Caja: 259 x 320 x 57,5 mm.</p>	<p>36 viviendas</p>  <p>853,33 € 7.164,00 € 652,51 €</p> <p>8.669,84 €</p> <p>Dimensiones: Placa: 267 x 331 mm. Caja: 259 x 320 x 57,5 mm.</p>
<p>40 viviendas</p>  <p>1.051,52 € 7.960,00 € 703,69 €</p> <p>9.715,21 €</p> <p>Dimensiones: Placa: 401 x 331 mm. Caja: 393 x 320 x 57,5 mm.</p>		

Instalaciones videoportero 2 hilos

Placa SFERA New de empotrar y monitor Clase 100V12B

COLOR - 3 A 40 VIVIENDAS

Descripción: Instalación de videoportero 2 hilos no polarizados compuesta por placa SFERA New, monitores Clase 100, distribuidores de planta y alimentador.

Funcionamiento: Llamada electrónica con confirmación de llamada en placa. Secreto de comunicación. Iluminación de escena, telecámara orientable en vertical y horizontal. Monitor con autoencendido para vigilancia.

Con instalaciones de varios accesos, si se intenta llamar desde una placa de calle cuando ya existe comunicación entre una vivienda y otra placa se emitirán señales sonoras indicando que el sistema está ocupado.

Distancias máximas con monitor Clase 100 y distribuidores de planta

Tipo cable	> 0,2 mm ²	Telefónico	Cat. 5 AWG-24	336904/336905
64 Puestos internos				
Placa exterior → Puesto interno	50 m	140 m	-	200 m
Placa exterior → Alimentador	50 m	95 m	65 m	150 m
Alimentador → Puesto interno	-	55 m	-	95 m
38 Puestos internos				
Placa exterior → Puesto interno	50 m	140 m	110 m	200 m
Placa exterior → Alimentador	50 m	90 m	65 m	140 m
Alimentador → Puesto interno	50 m	70 m	50 m	125 m
26 Puestos internos				
Placa exterior → Puesto interno	50 m	140 m	125 m	200 m
Placa exterior → Alimentador	50 m	100 m	70 m	150 m
Alimentador → Puesto interno	50 m	80 m	60 m	145 m
10 Puestos internos				
Placa exterior → Puesto interno	50 m	140 m	145 m	200 m
Placa exterior → Alimentador	50 m	110 m	80 m	180 m
Alimentador → Puesto interno	50 m	100 m	70 m	175 m

Esquema unifilar

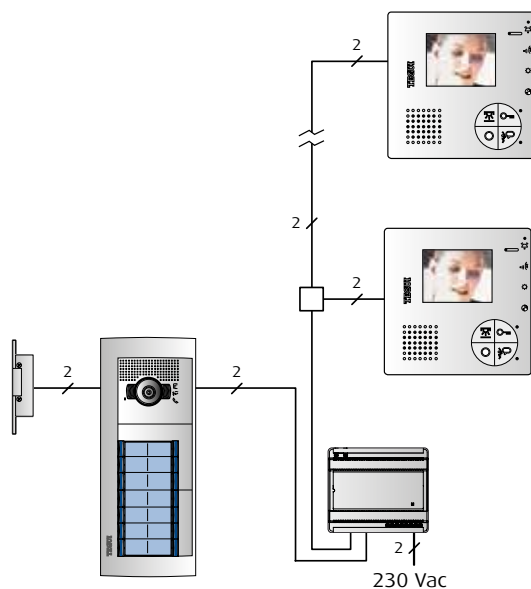

3 viviendas



Dimensiones:
Placa: 133 x 232 mm.
Caja: 125 x 221 x 57,5 mm.

1.289,21 €

4 viviendas

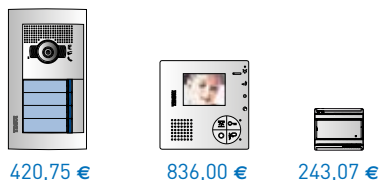

Dimensiones:
Placa: 133 x 232 mm.
Caja: 125 x 221 x 57,5 mm.

1.499,82 €

5 viviendas

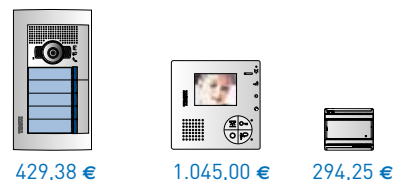

Dimensiones:
Placa: 133 x 232 mm.
Caja: 125 x 221 x 57,5 mm..

1.768,63 €

6 viviendas



Dimensiones:
Placa: 133 x 232 mm.
Caja: 125 x 221 x 57,5 mm.

1.970,54 €

8 viviendas



Dimensiones:
Placa: 133 x 232 mm.
Caja: 125 x 221 x 57,5 mm.

2.397,93 €

10 viviendas



Dimensiones:
Placa: 133 x 232 mm.
Caja: 125 x 221 x 57,5 mm.

2.877,88 €

12 viviendas

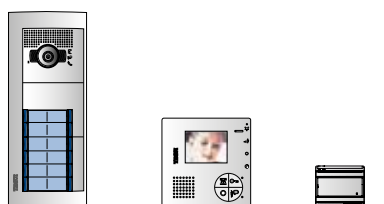

Dimensiones:
Placa: 133 x 331 mm.
Caja: 125 x 320 x 57,5 mm.

3.359,71 €

14 viviendas

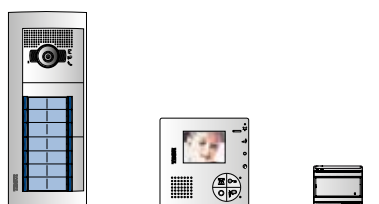

Dimensiones:
Placa: 133 x 331 mm.
Caja: 125 x 320 x 57,5 mm.



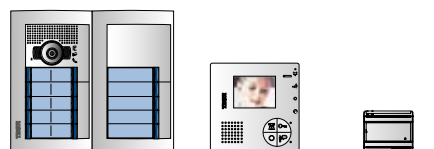

3.830,82 €

15 viviendas

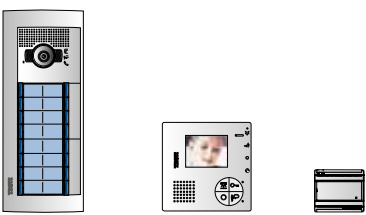

Dimensiones:
Placa: 267 x 232 mm.
Caja: 259 x 221 x 57,5 mm.

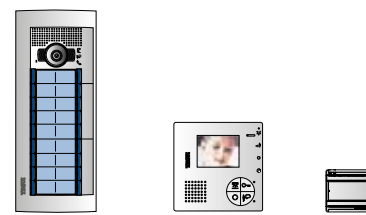
4.201,93 €

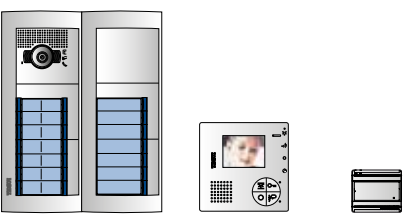
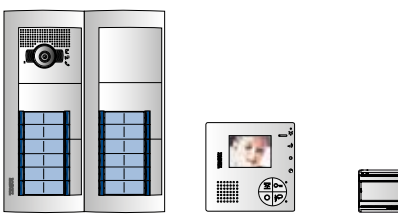
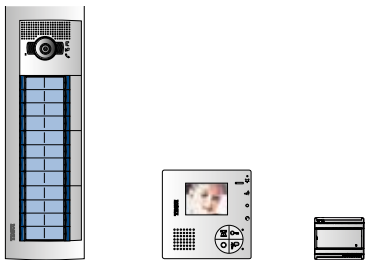
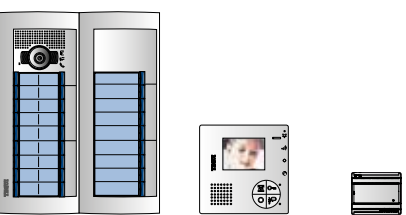
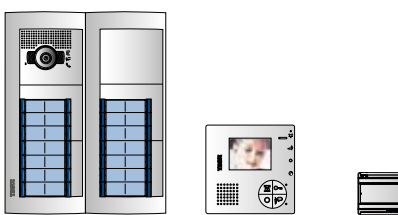
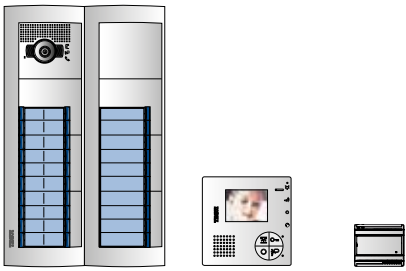
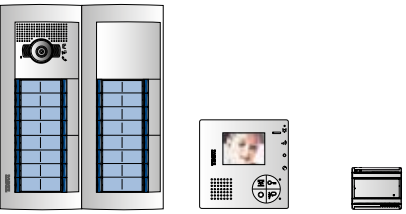
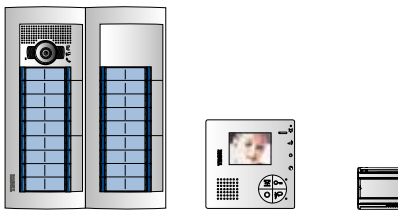
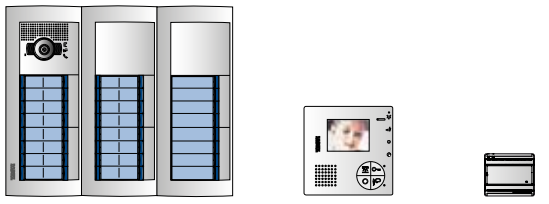
<p>16 viviendas</p>  <p>517,60 € 3.344,00 € 396,61 €</p> <p>4.258,21 €</p> <p>Dimensiones: Placa: 133 x 331 mm. Caja: 125 x 320 x 57,5 mm.</p>	<p>16 viviendas •</p>  <p>623,65 € 3.344,00 € 396,61 €</p> <p>4.364,26 €</p> <p>Dimensiones: Placa: 267 x 232 mm. Caja: 259 x 221 x 57,5 mm.</p>	<p>18 viviendas</p>  <p>528,37 € 3.762,00 € 447,79 €</p> <p>4.738,16 €</p> <p>Dimensiones: Placa: 133 x 331 mm. Caja: 125 x 320 x 57,5 mm.</p>
<p>20 viviendas</p>  <p>681,49 € 4.180,00 € 447,79 €</p> <p>5.309,28 €</p> <p>Dimensiones: Placa: 267 x 232 mm. Caja: 259 x 221 x 57,5 mm.</p>	<p>21 viviendas</p>  <p>762,63 € 4.389,00 € 498,97 €</p> <p>5.650,60 €</p> <p>Dimensiones: Placa: 267 x 331 mm. Caja: 259 x 320 x 57,5 mm.</p>	<p>24 viviendas</p>  <p>772,85 € 5.016,00 € 498,97 €</p> <p>6.287,82 €</p> <p>Dimensiones: Placa: 267 x 331 mm. Caja: 259 x 320 x 57,5 mm.</p>
<p>24 viviendas •</p>  <p>609,75 € 5.016,00 € 498,97 €</p> <p>6.124,72 €</p> <p>Dimensiones: Placa: 133 x 430 mm. Caja: 125 x 419 x 57,5 mm.</p>	<p>27 viviendas</p>  <p>831,23 € 5.643,00 € 550,15 €</p> <p>7.024,38 €</p> <p>Dimensiones: Placa: 267 x 331 mm. Caja: 259 x 320 x 57,5 mm.</p>	<p>28 viviendas</p>  <p>776,71 € 5.852,00 € 550,15 €</p> <p>7.178,86 €</p> <p>Dimensiones: Placa: 267 x 331 mm. Caja: 259 x 320 x 57,5 mm.</p>
<p>30 viviendas</p>  <p>933,72 € 6.270,00 € 601,33 €</p> <p>7.805,05 €</p> <p>Dimensiones: Placa: 267 x 430 mm. Caja: 259 x 419 x 57,5 mm.</p>	<p>32 viviendas</p>  <p>795,49 € 6.688,00 € 601,33 €</p> <p>8.084,82 €</p> <p>Dimensiones: Placa: 267 x 331 mm. Caja: 259 x 320 x 57,5 mm.</p>	<p>36 viviendas</p>  <p>853,33 € 7.524,00 € 652,51 €</p> <p>9.029,84 €</p> <p>Dimensiones: Placa: 267 x 331 mm. Caja: 259 x 320 x 57,5 mm.</p>
<p>40 viviendas</p>  <p>1.051,52 € 8.360,00 € 703,69 €</p> <p>10.115,21 €</p> <p>Dimensiones: Placa: 401 x 331 mm. Caja: 393 x 320 x 57,5 mm.</p>		

Instalaciones videoportero 2 hilos

Placa SFERA New de empotrar y monitor Clase 100V12E

COLOR - 3 A 40 VIVIENDAS

Descripción: Instalación de videoportero 2 hilos no polarizados compuesta por placa SFERA New, monitores Clase 100, distribuidores de planta y alimentador.

Funcionamiento: Llamada electrónica con confirmación de llamada en placa. Secreto de comunicación. Iluminación de escena, telecámara orientable en vertical y horizontal. Monitor con autoencendido para vigilancia.

Con instalaciones de varios accesos, si se intenta llamar desde una placa de calle cuando ya existe comunicación entre una vivienda y otra placa se emitirán señales sonoras indicando que el sistema está ocupado.

Distancias máximas con monitor Clase 100 y distribuidores de planta

Tipo cable	> 0,2 mm ²	Telefónico	Cat. 5 AWG-24	336904/336905
64 Puestos internos				
Placa exterior → Puesto interno	50 m	140 m	-	200 m
Placa exterior → Alimentador	50 m	95 m	65 m	150 m
Alimentador → Puesto interno	-	55 m	-	95 m
38 Puestos internos				
Placa exterior → Puesto interno	50 m	140 m	110 m	200 m
Placa exterior → Alimentador	50 m	90 m	65 m	140 m
Alimentador → Puesto interno	50 m	70 m	50 m	125 m
26 Puestos internos				
Placa exterior → Puesto interno	50 m	140 m	125 m	200 m
Placa exterior → Alimentador	50 m	100 m	70 m	150 m
Alimentador → Puesto interno	50 m	80 m	60 m	145 m
10 Puestos internos				
Placa exterior → Puesto interno	50 m	140 m	145 m	200 m
Placa exterior → Alimentador	50 m	110 m	80 m	180 m
Alimentador → Puesto interno	50 m	100 m	70 m	175 m

Esquema unifilar

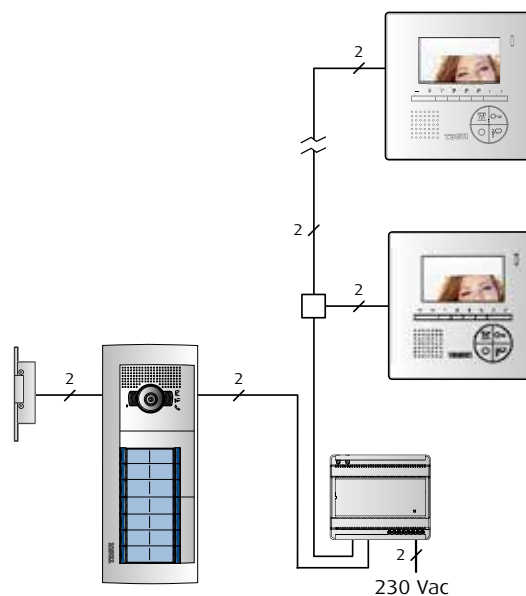

3 viviendas



419,14 € 897,00 € 243,07 €

Dimensiones:
Placa: 133 x 232 mm.
Caja: 125 x 221 x 57,5 mm.

1.559,21 €

4 viviendas



420,75 € 1.196,00 € 243,07 €

Dimensiones:
Placa: 133 x 232 mm.
Caja: 125 x 221 x 57,5 mm.

1.859,82 €

5 viviendas



429,38 € 1.495,00 € 294,25 €

Dimensiones:
Placa: 133 x 232 mm.
Caja: 125 x 221 x 57,5 mm..

2.218,63 €

6 viviendas



422,29 € 1.794,00 € 294,25 €

Dimensiones:
Placa: 133 x 232 mm.
Caja: 125 x 221 x 57,5 mm.

2.510,54 €

8 viviendas



431,68 € 2.392,00 € 294,25 €

Dimensiones:
Placa: 133 x 232 mm.
Caja: 125 x 221 x 57,5 mm.

3.117,93 €

10 viviendas



442,45 € 2.990,00 € 345,43 €

Dimensiones:
Placa: 133 x 232 mm.
Caja: 125 x 221 x 57,5 mm.

3.777,88 €

12 viviendas



506,28 € 3.588,00 € 345,43 €

Dimensiones:
Placa: 133 x 331 mm.
Caja: 125 x 320 x 57,5 mm.

4.439,71 €

14 viviendas

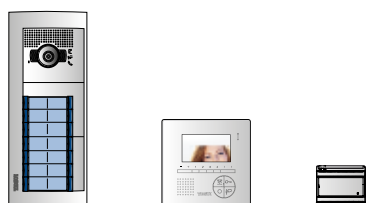

508,21 € 4.186,00 € 396,61 €

Dimensiones:
Placa: 133 x 331 mm.
Caja: 125 x 320 x 57,5 mm.

5.090,82 €



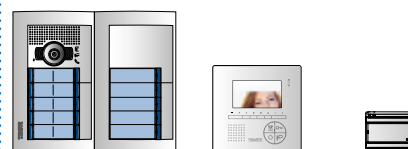







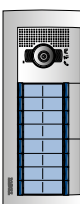





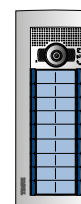

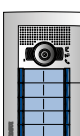





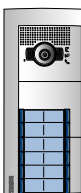

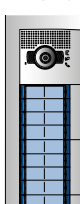

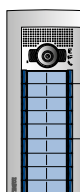

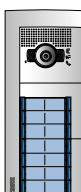

15 viviendas

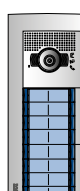

670,32 € 4.485,00 € 396,61 €

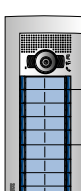
Dimensiones:
Placa: 267 x 232 mm.
Caja: 259 x 221 x 57,5 mm.

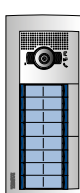
5.551,93 €

<p>16 viviendas</p>  <p>517,60 €</p>  <p>4.784,00 €</p>  <p>396,61 €</p> <p>5.698,21 €</p> <p>Dimensiones: Placa: 133 x 331 mm. Caja: 125 x 320 x 57,5 mm.</p>	<p>16 viviendas •</p>  <p>623,65 €</p>  <p>4.784,00 €</p>  <p>396,61 €</p> <p>5.804,26 €</p> <p>Dimensiones: Placa: 267 x 232 mm. Caja: 259 x 221 x 57,5 mm.</p>	<p>18 viviendas</p>  <p>528,37 €</p>  <p>5.382,00 €</p>  <p>447,79 €</p> <p>6.358,16 €</p> <p>Dimensiones: Placa: 133 x 331 mm. Caja: 125 x 320 x 57,5 mm.</p>		
<p>20 viviendas</p>  <p>681,49 €</p>  <p>5.980,00 €</p>  <p>447,79 €</p> <p>7.109,28 €</p> <p>Dimensiones: Placa: 267 x 232 mm. Caja: 259 x 221 x 57,5 mm.</p>	<p>21 viviendas</p>  <p>762,63 €</p>  <p>6.279,00 €</p>  <p>498,97 €</p> <p>7.540,60 €</p> <p>Dimensiones: Placa: 267 x 331 mm. Caja: 259 x 320 x 57,5 mm.</p>	<p>24 viviendas</p>  <p>772,85 €</p>  <p>7.176,00 €</p>  <p>498,97 €</p> <p>8.447,82 €</p> <p>Dimensiones: Placa: 267 x 331 mm. Caja: 259 x 320 x 57,5 mm.</p>		
<p>24 viviendas •</p>  <p>609,75 €</p>  <p>7.176,00 €</p>  <p>498,97 €</p> <p>8.284,72 €</p> <p>Dimensiones: Placa: 133 x 430 mm. Caja: 125 x 419 x 57,5 mm.</p>	<p>27 viviendas</p>  <p>831,23 €</p>  <p>8.073,00 €</p>  <p>550,15 €</p> <p>9.454,38 €</p> <p>Dimensiones: Placa: 267 x 331 mm. Caja: 259 x 320 x 57,5 mm.</p>	<p>28 viviendas</p>  <p>776,71 €</p>  <p>8.372,00 €</p>  <p>550,15 €</p> <p>9.698,86 €</p> <p>Dimensiones: Placa: 267 x 331 mm. Caja: 259 x 320 x 57,5 mm.</p>		
<p>30 viviendas</p>  <p>933,72 €</p>  <p>8.970,00 €</p>  <p>601,33 €</p> <p>10.505,05 €</p> <p>Dimensiones: Placa: 267 x 430 mm. Caja: 259 x 419 x 57,5 mm.</p>	<p>32 viviendas</p>  <p>795,49 €</p>  <p>9.568,00 €</p>  <p>601,33 €</p> <p>10.964,82 €</p> <p>Dimensiones: Placa: 267 x 331 mm. Caja: 259 x 320 x 57,5 mm.</p>	<p>36 viviendas</p>  <p>853,33 €</p>  <p>10.764,00 €</p>  <p>652,51 €</p> <p>12.269,84 €</p> <p>Dimensiones: Placa: 267 x 331 mm. Caja: 259 x 320 x 57,5 mm.</p>		
<p>40 viviendas</p>  <p>1.051,52 €</p>  <p>11.960,00 €</p>  <p>703,69 €</p> <p>13.715,21 €</p> <p>Dimensiones: Placa: 401 x 331 mm. Caja: 393 x 320 x 57,5 mm.</p>				

Instalaciones videoportero 2 hilos

Placa SFERA New de empotrar



Viv.	375602	376620	375603	376630	375604	376640	351201	351211	351221	352301	352011	352021	352031	352041	352121
3	1	1					1						1		
4	1	1					1							1	
5	1	1						1						1	
6	1	1					1								
8	1	1					1								
10	1	1							1						
12			1	1			1								
14			1	1			1								
15	2	2							1		1			1	
16			1	1			1								
16•	2	2					1			1					
18			1	1					1						
20	2	2							1						1
21			2	2			1			1			1	1	
24			2	2			1			1					
24•					1	1	1								
27			2	2					1		1			2	
28			2	2			1			1					
30					2	2	1			1		1		2	
32			2	2			1			1					
36			2	2					1						1
40			3	3			1			2				2	

Instalaciones portero 2 hilos

Placa SFERA New de empotrar y teléfono Serie 8

PORTERO - 3 A 40 VIVIENDAS

Descripción: Instalación de portero 2 hilos compuesta por placa SFERA New, teléfonos Swing y equipo de alimentación. El cableado puede hacerse con topología libre. Las conexiones del BUS 2 hilos son no polarizadas.

Funcionamiento: Llamada electrónica, confirmación de llamada en placa. Secreto de comunicación: sólo la vivienda llamada puede entrar en comunicación.

Con instalaciones de varios accesos, si se intenta llamar desde una placa cuando ya existe comunicación entre una vivienda y otra placa, parpadeará el pulsador de luz de tarjeteros.







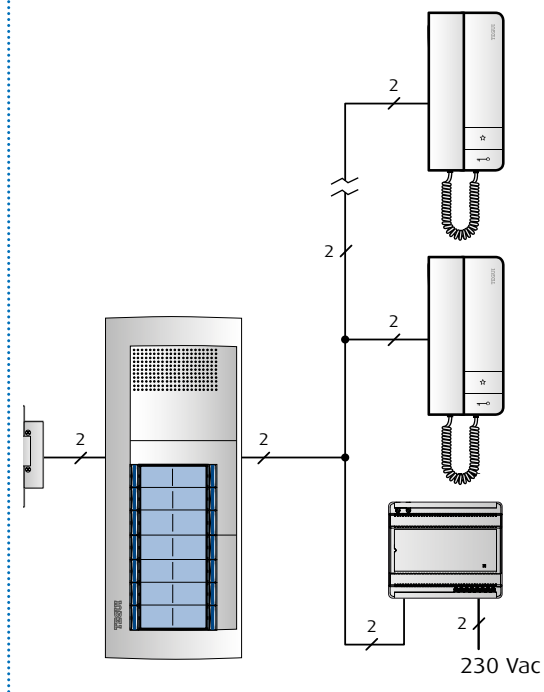



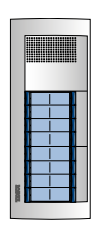

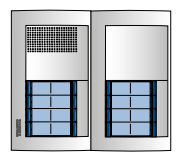

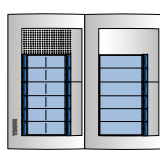

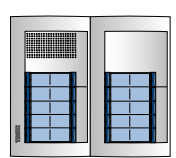

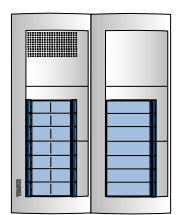

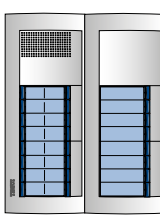

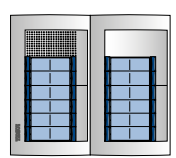

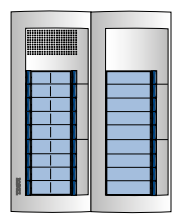

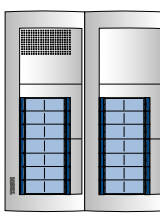
Distancias máximas con teléfonos Swing

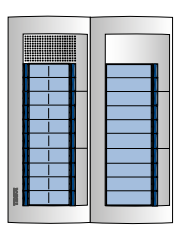
Tipo cable	> 0,2 mm ²	1 mm ²	336904/336905
72 Puestos internos			
Placa exterior → Puesto interno	235 m	700 m	355 m
Placa exterior → Alimentador	130 m	365 m	190 m
Alimentador → Puesto interno	105 m	335 m	165 m
60 Puestos internos			
Placa exterior → Puesto interno	260 m	780 m	395 m
Placa exterior → Alimentador	135 m	385 m	200 m
Alimentador → Puesto interno	125 m	395 m	195 m
52 Puestos internos			
Placa exterior → Puesto interno	285 m	885 m	445 m
Placa exterior → Alimentador	145 m	435 m	225 m
Alimentador → Puesto interno	140 m	450 m	220 m
44 Puestos internos			
Placa exterior → Puesto interno	315 m	945 m	475 m
Placa exterior → Alimentador	155 m	455 m	235 m
Alimentador → Puesto interno	160 m	490 m	240 m

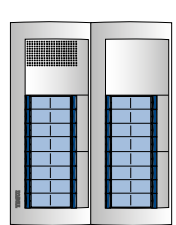
Esquema unifilar

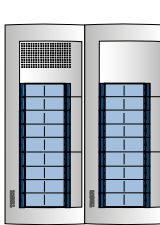

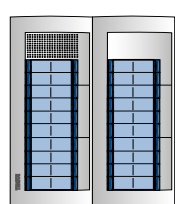
<p>3 viviendas</p> <p>348,33 € 105,00 € 102,60 €</p> <p>Dimensiones: Placa: 133 x 232 mm. Caja: 125 x 221 x 57,5 mm.</p> <p>555,93 €</p>	<p>4 viviendas</p> <p>349,94 € 140,00 € 102,60 €</p> <p>Dimensiones: Placa: 133 x 232 mm. Caja: 125 x 221 x 57,5 mm.</p> <p>592,54 €</p>	<p>5 viviendas</p> <p>353,77 € 175,00 € 102,60 €</p> <p>Dimensiones: Placa: 133 x 232 mm. Caja: 125 x 221 x 57,5 mm.</p> <p>631,37 €</p>
<p>6 viviendas</p> <p>359,23 € 210,00 € 102,60 €</p> <p>Dimensiones: Placa: 133 x 232 mm. Caja: 125 x 221 x 57,5 mm.</p> <p>671,83 €</p>	<p>8 viviendas</p> <p>360,87 € 280,00 € 102,60 €</p> <p>Dimensiones: Placa: 133 x 232 mm. Caja: 125 x 221 x 57,5 mm.</p> <p>743,47 €</p>	<p>10 viviendas</p> <p>368,96 € 350,00 € 102,60 €</p> <p>Dimensiones: Placa: 133 x 232 mm. Caja: 125 x 221 x 57,5 mm.</p> <p>821,56 €</p>
<p>12 viviendas</p> <p>376,05 € 420,00 € 102,60 €</p> <p>Dimensiones: Placa: 133 x 232 mm. Caja: 125 x 221 x 57,5 mm.</p> <p>898,65 €</p>	<p>14 viviendas</p> <p>437,40 € 490,00 € 102,60 €</p> <p>Dimensiones: Placa: 133 x 331 mm. Caja: 125 x 320 x 57,5 mm.</p> <p>1.030,00 €</p>	<p>15 viviendas</p> <p>596,83 € 525,00 € 102,60 €</p> <p>Dimensiones: Placa: 267 x 232 mm. Caja: 259 x 221 x 57,5 mm.</p> <p>1.224,43 €</p>

<p>16 viviendas</p>    <p>446,79 € 560,00 € 102,60 €</p> <p>1.109,39 €</p> <p>Dimensiones: Placa: 133 x 331 mm. Caja: 125 x 320 x 57,5 mm.</p>	<p>16 viviendas •</p>    <p>552,84 € 560,00 € 102,60 €</p> <p>1.215,44 €</p> <p>Dimensiones: Placa: 267 x 232 mm. Caja: 259 x 221 x 57,5 mm.</p>	<p>18 viviendas</p>    <p>604,16 € 630,00 € 102,60 €</p> <p>1.336,76 €</p> <p>Dimensiones: Placa: 267 x 232 mm. Caja: 259 x 221 x 57,5 mm.</p>	
<p>20 viviendas</p>    <p>608,00 € 700,00 € 102,60 €</p> <p>1.410,60 €</p> <p>Dimensiones: Placa: 267 x 232 mm. Caja: 259 x 221 x 57,5 mm.</p>	<p>21 viviendas</p>    <p>691,82 € 735,00 € 102,60 €</p> <p>1.529,42 €</p> <p>Dimensiones: Placa: 267 x 331 mm. Caja: 259 x 320 x 57,5 mm.</p>	<p>24 viviendas</p>    <p>702,82 € 840,00 € 102,60 €</p> <p>1.645,42 €</p> <p>Dimensiones: Placa: 267 x 331 mm. Caja: 259 x 320 x 57,5 mm.</p>	
<p>24 viviendas •</p>    <p>616,66 € 840,00 € 102,60 €</p> <p>1.559,26 €</p> <p>Dimensiones: Placa: 267 x 232 mm. Caja: 259 x 221 x 57,5 mm.</p>	<p>27 viviendas</p>    <p>757,74 € 945,00 € 102,60 €</p> <p>1.805,34 €</p> <p>Dimensiones: Placa: 267 x 331 mm. Caja: 259 x 320 x 57,5 mm.</p>	<p>28 viviendas</p>    <p>705,90 € 980,00 € 102,60 €</p> <p>1.788,50 €</p> <p>Dimensiones: Placa: 267 x 331 mm. Caja: 259 x 320 x 57,5 mm.</p>	
<p>30 viviendas</p>    <p>765,07 € 1.050,00 € 102,60 €</p> <p>1.917,67 €</p> <p>Dimensiones: Placa: 267 x 331 mm. Caja: 259 x 320 x 57,5 mm.</p>	<p>32 viviendas</p>    <p>724,68 € 1.120,00 € 102,60 €</p> <p>1.947,28 €</p> <p>Dimensiones: Placa: 267 x 331 mm. Caja: 259 x 320 x 57,5 mm.</p>	<p>36 viviendas</p>    <p>779,84 € 1.260,00 € 102,60 €</p> <p>2.142,44 €</p> <p>Dimensiones: Placa: 267 x 331 mm. Caja: 259 x 320 x 57,5 mm.</p>	
<p>40 viviendas</p>    <p>788,50 € 1.400,00 € 102,60 €</p> <p>2.291,10 €</p> <p>Dimensiones: Placa: 267 x 331 mm. Caja: 259 x 320 x 57,5 mm.</p>			

Instalaciones portero 2 hilos

Placa SFERA New de empotrar y teléfono Serie 7

PORTERO - 3 A 40 VIVIENDAS

Descripción: Instalación de portero 2 hilos compuesta por placa SFERA New, teléfonos Serie 7 y equipo de alimentación. El cableado puede hacerse con topología libre. Las conexiones del BUS 2 hilos son no polarizadas.

Funcionamiento: Llamada electrónica, confirmación de llamada en placa. Secreto de comunicación: sólo la vivienda llamada puede entrar en comunicación.

Con instalaciones de varios accesos, si se intenta llamar desde una placa cuando ya existe comunicación entre una vivienda y otra placa, parpadeará el pulsador de luz de tarjeteros.

Distancias máximas con teléfonos Serie 7

Tipo cable	> 0,2 mm ²	1 mm ²	336904/336905
72 Puestos internos			
Placa exterior → Puesto interno	235 m	700 m	355 m
Placa exterior → Alimentador	130 m	365 m	190 m
Alimentador → Puesto interno	105 m	335 m	165 m
60 Puestos internos			
Placa exterior → Puesto interno	260 m	780 m	395 m
Placa exterior → Alimentador	135 m	385 m	200 m
Alimentador → Puesto interno	125 m	395 m	195 m
52 Puestos internos			
Placa exterior → Puesto interno	285 m	885 m	445 m
Placa exterior → Alimentador	145 m	435 m	225 m
Alimentador → Puesto interno	140 m	450 m	220 m
44 Puestos internos			
Placa exterior → Puesto interno	315 m	945 m	475 m
Placa exterior → Alimentador	155 m	455 m	235 m
Alimentador → Puesto interno	160 m	490 m	240 m

Esquema unifilar

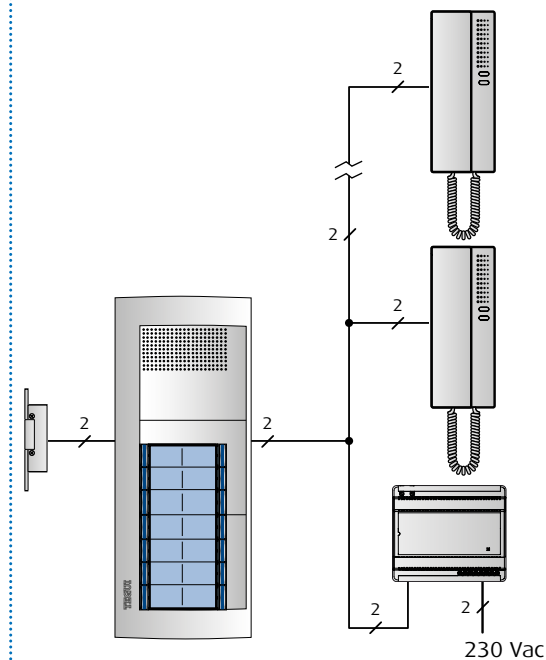

3 viviendas

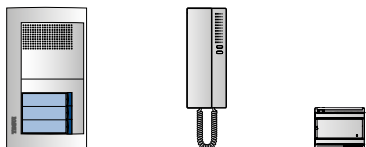

348,33 € 105,00 € 102,60 €

Dimensiones:
Placa: 133 x 232 mm.
Caja: 125 x 221 x 57,5 mm.

555,93 €

4 viviendas

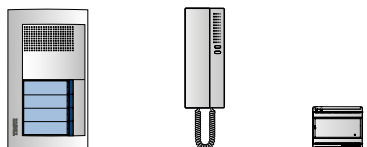

349,94 € 140,00 € 102,60 €

Dimensiones:
Placa: 133 x 232 mm.
Caja: 125 x 221 x 57,5 mm.

592,54 €

5 viviendas

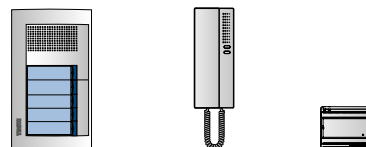

353,77 € 175,00 € 102,60 €

Dimensiones:
Placa: 133 x 232 mm.
Caja: 125 x 221 x 57,5 mm.

631,37 €

6 viviendas

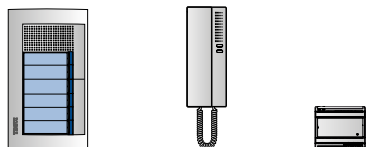

359,23 € 210,00 € 102,60 €

Dimensiones:
Placa: 133 x 232 mm.
Caja: 125 x 221 x 57,5 mm.

671,83 €

8 viviendas

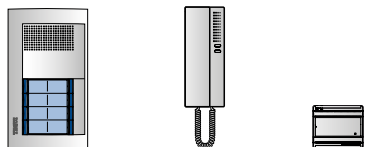

360,87 € 280,00 € 102,60 €

Dimensiones:
Placa: 133 x 232 mm.
Caja: 125 x 221 x 57,5 mm.

743,47 €

10 viviendas

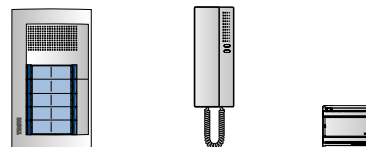

368,96 € 350,00 € 102,60 €

Dimensiones:
Placa: 133 x 232 mm.
Caja: 125 x 221 x 57,5 mm.

821,56 €

12 viviendas

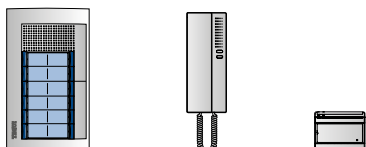

376,05 € 420,00 € 102,60 €

Dimensiones:
Placa: 133 x 232 mm.
Caja: 125 x 221 x 57,5 mm.

898,65 €

14 viviendas

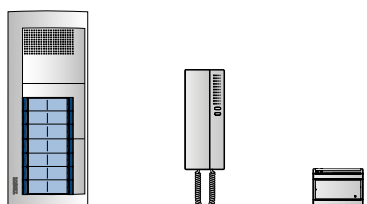

437,40 € 490,00 € 102,60 €

Dimensiones:
Placa: 133 x 331 mm.
Caja: 125 x 320 x 57,5 mm.

1.030,00 €



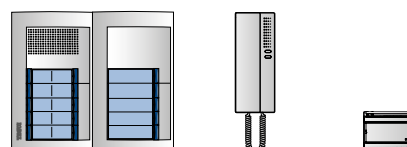







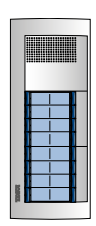
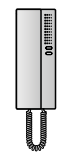

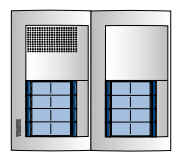
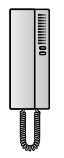

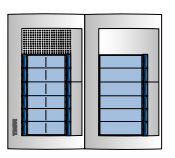
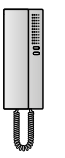

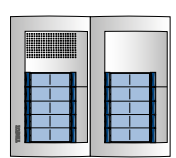

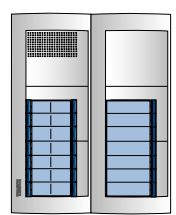
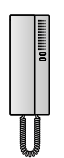

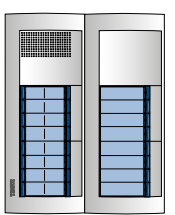
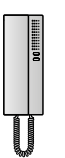

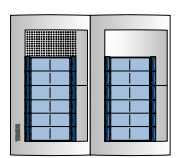

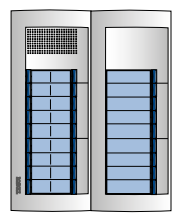
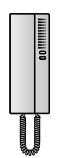

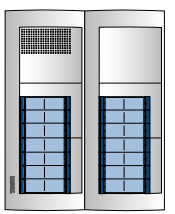
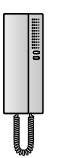
15 viviendas

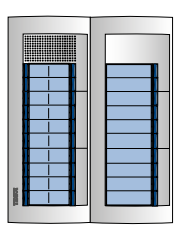

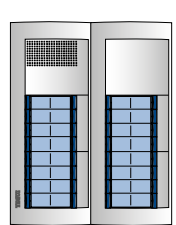
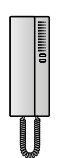
596,83 € 525,00 € 102,60 €

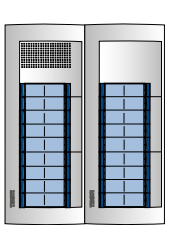
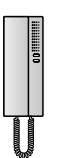
Dimensiones:
Placa: 267 x 232 mm.
Caja: 259 x 221 x 57,5 mm.

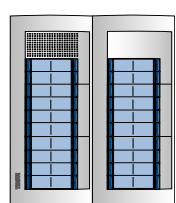
1.224,43 €













<p>16 viviendas</p>    <p>446,79 € 560,00 € 102,60 €</p> <p>1.109,39 €</p> <p>Dimensiones: Placa: 133 x 331 mm. Caja: 125 x 320 x 57,5 mm.</p>	<p>16 viviendas •</p>    <p>552,84 € 560,00 € 102,60 €</p> <p>1.215,44 €</p> <p>Dimensiones: Placa: 267 x 232 mm. Caja: 259 x 221 x 57,5 mm.</p>	<p>18 viviendas</p>    <p>604,16 € 630,00 € 102,60 €</p> <p>1.336,76 €</p> <p>Dimensiones: Placa: 267 x 232 mm. Caja: 259 x 221 x 57,5 mm.</p>	
<p>20 viviendas</p>    <p>608,00 € 700,00 € 102,60 €</p> <p>1.410,60 €</p> <p>Dimensiones: Placa: 267 x 232 mm. Caja: 259 x 221 x 57,5 mm</p>	<p>21 viviendas</p>    <p>691,82 € 735,00 € 102,60 €</p> <p>1.529,42 €</p> <p>Dimensiones: Placa: 267 x 331 mm. Caja: 259 x 320 x 57,5 mm.</p>	<p>24 viviendas</p>    <p>702,82 € 840,00 € 102,60 €</p> <p>1.645,42 €</p> <p>Dimensiones: Placa: 267 x 331 mm. Caja: 259 x 320 x 57,5 mm.</p>	
<p>24 viviendas •</p>    <p>616,66 € 840,00 € 102,60 €</p> <p>1.559,26 €</p> <p>Dimensiones: Placa: 267 x 232 mm. Caja: 259 x 221 x 57,5 mm</p>	<p>27 viviendas</p>    <p>757,74 € 945,00 € 102,60 €</p> <p>1.805,34 €</p> <p>Dimensiones: Placa: 267 x 331 mm. Caja: 259 x 320 x 57,5 mm.</p>	<p>28 viviendas</p>    <p>705,90 € 980,00 € 102,60 €</p> <p>1.788,50 €</p> <p>Dimensiones: Placa: 267 x 331 mm. Caja: 259 x 320 x 57,5 mm.</p>	
<p>30 viviendas</p>    <p>765,07 € 1.050,00 € 102,60 €</p> <p>1.917,67 €</p> <p>Dimensiones: Placa: 267 x 331 mm. Caja: 259 x 320 x 57,5 mm.</p>	<p>32 viviendas</p>    <p>724,68 € 1.120,00 € 102,60 €</p> <p>1.947,28 €</p> <p>Dimensiones: Placa: 267 x 331 mm. Caja: 259 x 320 x 57,5 mm.</p>	<p>36 viviendas</p>    <p>779,84 € 1.260,00 € 102,60 €</p> <p>2.142,44 €</p> <p>Dimensiones: Placa: 267 x 331 mm. Caja: 259 x 320 x 57,5 mm.</p>	
<p>40 viviendas</p>    <p>788,50 € 1.400,00 € 102,60 €</p> <p>2.291,10 €</p> <p>Dimensiones: Placa: 267 x 331 mm. Caja: 259 x 320 x 57,5 mm.</p>			

Instalaciones portero 2 hilos

Placa SFERA New de empotrar



Viv.	375602	376620	375603	376630	351001	351011	351021	351041	351081	352301	352011	352021
3	1	1			1							
4	1	1			1							
5	1	1				1						
6	1	1					1					
8	1	1			1							
10	1	1					1					
12	1	1						1				
14			1	1	1							
15	2	2					1				1	
16			1	1	1							
16•	2	2			1					1		
18	2	2						1				1
20	2	2					1					
21			2	2	1					1		
24			2	2	1					1		
24•	2	2						1				
27			2	2			1				1	
28			2	2	1					1		
30			2	2				1				1
32			2	2	1					1		
36			2	2			1					
40			2	2				1				

														
	352031	352041	352121	352141	352161	352181	351000	352100	354000	346040	374294	PVR Total € 2019.03	374290	PVR Total € 2019.03
	1						1	1		1	3	555,93	3	555,93
		1					1	1		1	4	592,54	4	592,54
		1					1	1		1	5	631,37	5	631,37
		1					1	1		1	6	671,83	6	671,83
						1	1	1		1	8	743,47	8	743,47
						1	1	1		1	10	821,56	10	821,56
						1	1	1		1	12	898,65	12	898,65
				1	1	1	2			1	14	1.030,00	14	1.030,00
	1				1	1	3	1	1	1	15	1.224,43	15	1.224,43
					2	1	2			1	16	1.109,39	16	1.109,39
					2	1	2	1	1	16•	1.215,44	16	1.215,44	
	1				1	1	3	1	1	18	1.336,76	18	1.336,76	
		1			2	1	3	1	1	20	1.410,60	20	1.410,60	
1	1			1	1	1	4	1	1	21	1.529,42	21	1.529,42	
	2				2	1	4	1	1	24	1.645,42	24	1.645,42	
			1		2	1	3	1	1	24•	1.559,26	24	1.559,26	
	2				2	1	5	1	1	27	1.805,34	27	1.805,34	
				2	2	1	4	1	1	28	1.788,50	28	1.788,50	
	2				2	1	5	1	1	30	1.917,67	30	1.917,67	
					4	1	4	1	1	32	1.947,28	32	1.947,28	
		1			4	1	5	1	1	36	2.142,44	36	2.142,44	
			1		4	1	5	1	1	40	2.291,10	40	2.291,10	

Instalaciones portero Teguibus

Placa Serie 7 de empotrar y teléfonos Serie 7

PORTERO - 3 A 40 VIVIENDAS

Descripción: Instalación de portero digital compuesta por placa Serie 7, con grupo fónico digital para edificios (375093), teléfonos Serie 7 y equipo de alimentación.

El grupo fónico digital para edificios (375093) permite instalaciones de un único edificio con hasta 16 accesos-placa y no es compatible con el grupo fónico digital con red (375094), ni Series 300, 400 y 500. Para instalaciones con conserjería o de varios edificios utilizar grupo fónico digital con red (375094) o las Series 300, 400 y 500.

Funcionamiento: Llamada electrónica, confirmación de llamada en placa. Secreto de comunicación: sólo el teléfono llamado puede entrar en comunicación.

Con instalaciones de varios accesos, si se intenta llamar desde una placa cuando ya existe comunicación entre una vivienda y otra placa, parpadeará el led del pulsador de luz de tarjeteros.

Secciones máximas con teléfonos Serie 7

Conexiones entre elementos	Número de hilos	Secciones máximas (mm²) Distancia		
		50 m	100 m	200 m
Placa exterior → Alimentador	3	0,5	1	1,5
Placa exterior → Teléfono	2	0,5	0,5	1

Esquema unifilar

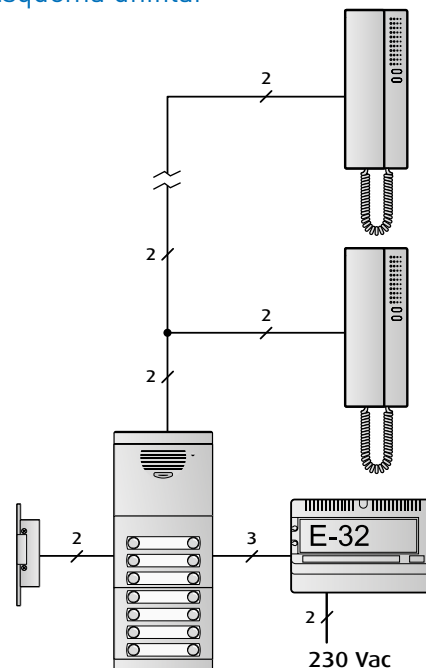

3 viviendas



377,33 € 107,97 € 148,14 €

Dimensiones:
Placa: 133 x 232 mm.
Caja: 125 x 221 x 57,5 mm.

633,44 €

4 viviendas

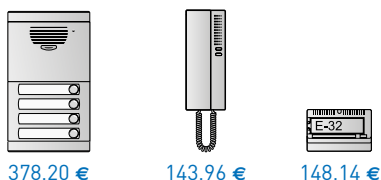

378,20 € 143,96 € 148,14 €

Dimensiones:
Placa: 133 x 232 mm.
Caja: 125 x 221 x 57,5 mm.

670,30 €

5 viviendas



381,96 € 179,95 € 148,14 €

Dimensiones:
Placa: 133 x 232 mm.
Caja: 125 x 221 x 57,5 mm.

710,05 €

6 viviendas



387,34 € 215,94 € 148,14 €

Dimensiones:
Placa: 133 x 232 mm.
Caja: 125 x 221 x 57,5 mm.

751,42 €

8 viviendas



385,93 € 287,92 € 148,14 €

Dimensiones:
Placa: 133 x 232 mm.
Caja: 125 x 221 x 57,5 mm.

821,99 €

10 viviendas



393,91 € 359,90 € 148,14 €

Dimensiones:
Placa: 133 x 232 mm.
Caja: 125 x 221 x 57,5 mm.

901,95 €

12 viviendas

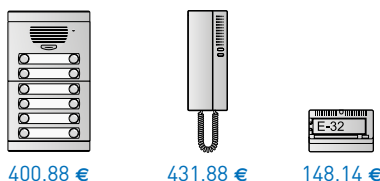

400,88 € 431,88 € 148,14 €

Dimensiones:
Placa: 133 x 232 mm.
Caja: 125 x 221 x 57,5 mm.

980,90 €

14 viviendas

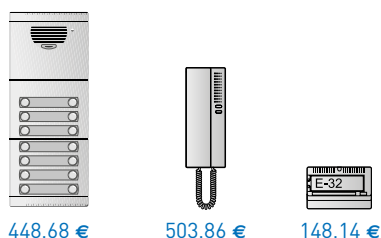

448,68 € 503,86 € 148,14 €

Dimensiones:
Placa: 133 x 331 mm.
Caja: 125 x 320 x 57,5 mm.

1.100,68 €

15 viviendas

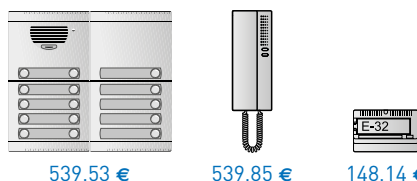

539,53 € 539,85 € 148,14 €

Dimensiones:
Placa: 267 x 232 mm.
Caja: 259 x 221 x 57,5 mm.

1.227,52 €

<p>16 viviendas</p> <p>453,93 € 575,84 € 148,14 €</p> <p>Dimensiones: Placa: 133 x 331 mm. Caja: 125 x 320 x 57,5 mm.</p> <p>1.177,91 €</p>	<p>16 viviendas •</p> <p>501,67 € 575,84 € 148,14 €</p> <p>Dimensiones: Placa: 267 x 232 mm. Caja: 259 x 221 x 57,5 mm.</p> <p>1.225,65 €</p>	<p>18 viviendas</p> <p>547,05 € 647,82 € 148,14 €</p> <p>Dimensiones: Placa: 267 x 232 mm. Caja: 259 x 221 x 57,5 mm.</p> <p>1.343,01 €</p>
<p>20 viviendas</p> <p>547,81 € 719,80 € 148,14 €</p> <p>Dimensiones: Placa: 267 x 232 mm. Caja: 259 x 221 x 57,5 mm.</p> <p>1.415,75 €</p>	<p>21 viviendas</p> <p>616,09 € 755,79 € 148,14 €</p> <p>Dimensiones: Placa: 267 x 331 mm. Caja: 259 x 320 x 57,5 mm.</p> <p>1.520,02 €</p>	<p>24 viviendas</p> <p>622,21 € 863,76 € 148,14 €</p> <p>Dimensiones: Placa: 267 x 331 mm. Caja: 259 x 320 x 57,5 mm.</p> <p>1.634,11 €</p>
<p>24 viviendas •</p> <p>556,83 € 863,76 € 148,14 €</p> <p>Dimensiones: Placa: 267 x 232 mm. Caja: 259 x 221 x 57,5 mm.</p> <p>1.568,73 €</p>	<p>27 viviendas</p> <p>667,80 € 971,73 € 148,14 €</p> <p>Dimensiones: Placa: 267 x 331 mm. Caja: 259 x 320 x 57,5 mm.</p> <p>1.787,67 €</p>	<p>28 viviendas</p> <p>627,17 € 1.007,72 € 148,14 €</p> <p>Dimensiones: Placa: 267 x 331 mm. Caja: 259 x 320 x 57,5 mm.</p> <p>1.783,03 €</p>
<p>30 viviendas</p> <p>675,32 € 1.079,70 € 148,14 €</p> <p>Dimensiones: Placa: 267 x 331 mm. Caja: 259 x 320 x 57,5 mm..</p> <p>1.903,16 €</p>	<p>32 viviendas</p> <p>637,67 € 1.151,68 € 148,14 €</p> <p>Dimensiones: Placa: 267 x 331 mm. Caja: 259 x 320 x 57,5 mm.</p> <p>1.937,49 €</p>	<p>36 viviendas</p> <p>683,81 € 1.295,64 € 148,14 €</p> <p>Dimensiones: Placa: 267 x 331 mm. Caja: 259 x 320 x 57,5 mm..</p> <p>2.127,59 €</p>
<p>40 viviendas</p> <p>692,83 € 1.439,60 € 148,14 €</p> <p>Dimensiones: Placa: 267 x 331 mm. Caja: 259 x 320 x 57,5 mm.</p> <p>2.280,57 €</p>		

Instalaciones portero Teguibus

Placa Serie 7 de empotrar



Viv.	375602	375620	375603	375630	375180	375310	375320	375420	375440	375100	375110
3	1	1			1						
4	1	1			1						
5	1	1				1					
6	1	1					1				
8	1	1			1						
10	1	1						1			
12	1	1							1		
14			1	1	1						
15	2	2						1			1
16			1	1	1						
16•	2	2			1					1	
18	2	2							1		
20	2	2						1			
21			2	2	1					1	
24			2	2	1					1	
24•	2	2							1		
27			2	2				1			1
28			2	2	1					1	
30			2	2					1		
32			2	2	1					1	
36			2	2				1			
40			2	2					1		



	375120	375130	375140	375220	375240	375260	375280	375093	375007	375002	374220	PVR Total € 2019.03
		1						1	1	1	3	633,44
			1					1	1	1	4	670,30
			1					1	1	1	5	710,05
			1					1	1	1	6	751,42
							1	1	1	1	8	821,99
							1	1	1	1	10	901,95
							1	1	1	1	12	980,90
						1	1	1	2	1	14	1.100,68
		1					1	1	3	1	15	1.227,52
							2	1	2	1	16	1.177,91
							2	1	2	1	16•	1.225,65
	1		1				1	1	3	1	18	1.343,01
				1			2	1	3	1	20	1.415,75
		1	1			1	1	1	4	1	21	1.520,02
			2				2	1	4	1	24	1.634,11
					1		2	1	3	1	24•	1.568,73
			2				2	1	5	1	27	1.787,67
						2	2	1	4	1	28	1.783,03
	1		2				2	1	5	1	30	1.903,16
							4	1	4	1	32	1.937,49
				1			4	1	5	1	36	2.127,59
					1		4	1	5	1	40	2.280,57

Instalaciones portero Convencional

Placa Serie 7 de empotrar y teléfonos Serie 7

PORTERO - 3 A 40 VIVIENDAS

Descripción: Instalación de portero electrónico convencional (4+n con un retorno de llamada por vivienda) con placa, teléfonos Serie 7 y equipo de alimentación. Se suministra en kit de 3 a 12 viviendas. Composición de los kits:

- Placa premontada Serie 7
- Caja de empotrar
- Teléfonos Serie 7
- Alimentador E-30

Funcionamiento: Llamada electrónica, confirmación de llamada en placa y accionamiento del abrepuertas mediante relé.

Para llamada zumbador, sustituir el teléfono ref. 374200 por el teléfono ref. 374210.

Opciones: El sistema admite la colocación de 4 teléfonos en paralelo (374200) por vivienda con la misma llamada.

Secciones máximas con teléfonos Serie 7

Conexiones entre elementos	Número de hilos	Secciones mínimas (mm ²) Distancia		
		50 m	100 m	200 m
Alimentador → Placa exterior	2	1	1,5	2,5
Placa exterior → Teléfono	4	0,25	0,25	0,5
Placa exterior → Teléfono	n*	0,25	0,25	0,5

* n= número de viviendas

Esquema unifilar

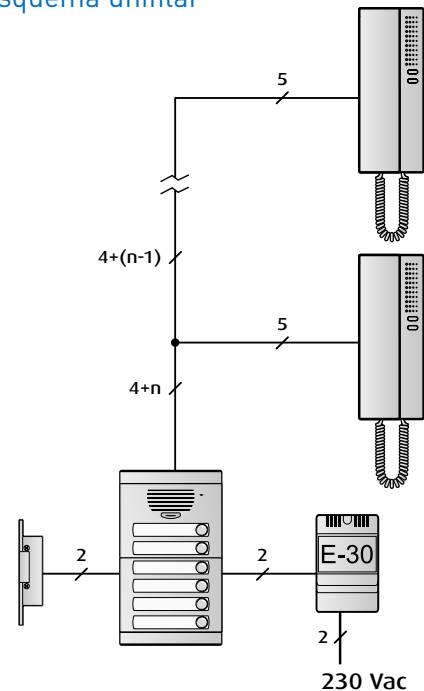

Kit portero A3 375013

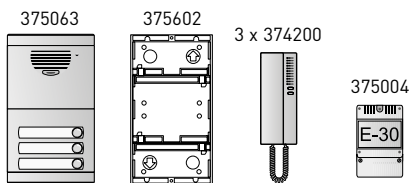

Dimensiones:
Placa: 133 x 232 mm.
Caja: 125 x 221 x 57,5 mm.

230,21 €

Kit portero A4 375014

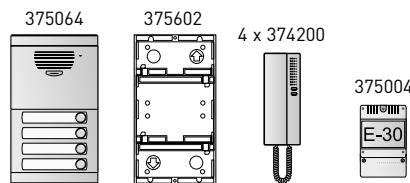

Dimensiones:
Placa: 133 x 232 mm.
Caja: 125 x 221 x 57,5 mm.

265,21 €

Kit portero A5 375015

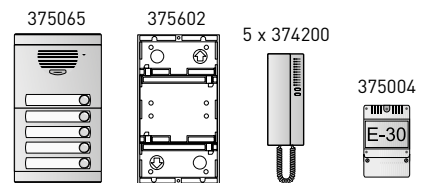

Dimensiones:
Placa: 133 x 232 mm.
Caja: 125 x 221 x 57,5 mm.

300,81 €

Kit portero A6 375016

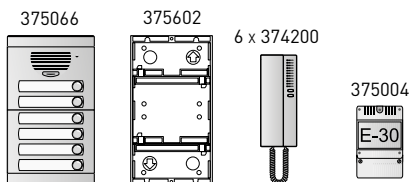

Dimensiones:
Placa: 133 x 232 mm.
Caja: 125 x 221 x 57,5 mm.

324,35 €

Kit portero A8 375018

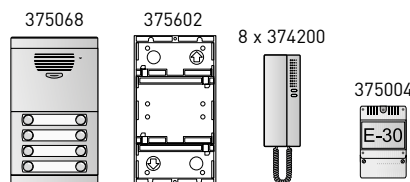

Dimensiones:
Placa: 133 x 232 mm.
Caja: 125 x 221 x 57,5 mm.

378,31 €

Kit portero A10 375019

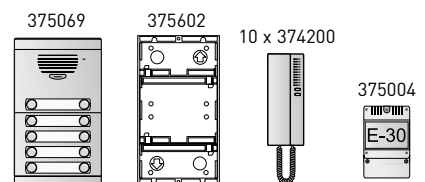

Dimensiones:
Placa: 133 x 232 mm.
Caja: 125 x 221 x 57,5 mm.

410,46 €

Kit portero A12 375010

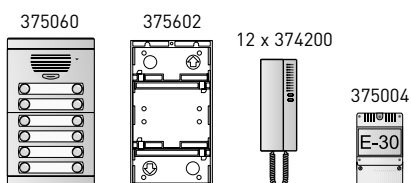

Dimensiones:
Placa: 133 x 232 mm.
Caja: 125 x 221 x 57,5 mm.

470,73 €

14 viviendas

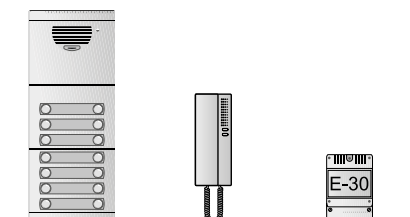

Dimensiones:
Placa: 133 x 331 mm.
Caja: 125 x 320 x 57,5 mm.

720,26 €

15 viviendas

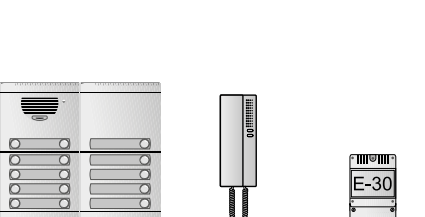

Dimensiones:
Placa: 267 x 232 mm.
Caja: 259 x 221 x 57,5 mm.

831,66 €

<p>16 viviendas</p>    <p>308,59 € 410,40 € 57,82 €</p> <p>776,81 €</p> <p>Dimensiones: Placa: 133 x 331 mm. Caja: 125 x 320 x 57,5 mm.</p>	<p>16 viviendas •</p>    <p>356,33 € 410,40 € 57,82 €</p> <p>824,55 €</p> <p>Dimensiones: Placa: 267 x 232 mm. Caja: 259 x 221 x 57,5 mm.</p>	<p>18 viviendas</p>    <p>396,61 € 461,70 € 57,82 €</p> <p>916,13 €</p> <p>Dimensiones: Placa: 267 x 232 mm. Caja: 259 x 221 x 57,5 mm.</p>	
<p>20 viviendas</p>    <p>397,37 € 513,00 € 57,82 €</p> <p>968,19 €</p> <p>Dimensiones: Placa: 267 x 232 mm. Caja: 259 x 221 x 57,5 mm.</p>	<p>21 viviendas</p>    <p>460,55 € 538,65 € 57,82 €</p> <p>1.057,02 €</p> <p>Dimensiones: Placa: 267 x 331 mm. Caja: 259 x 320 x 57,5 mm.</p>	<p>24 viviendas</p>    <p>466,67 € 615,60 € 57,82 €</p> <p>1.140,09 €</p> <p>Dimensiones: Placa: 267 x 331 mm. Caja: 259 x 320 x 57,5 mm.</p>	
<p>24 viviendas •</p>    <p>406,39 € 615,60 € 57,82 €</p> <p>1.079,81 €</p> <p>Dimensiones: Placa: 267 x 232 mm. Caja: 259 x 221 x 57,5 mm.</p>	<p>27 viviendas</p>    <p>507,16 € 692,55 € 57,82 €</p> <p>1.257,53 €</p> <p>Dimensiones: Placa: 267 x 331 mm. Caja: 259 x 320 x 57,5 mm.</p>	<p>28 viviendas</p>    <p>471,63 € 718,20 € 57,82 €</p> <p>1.247,65 €</p> <p>Dimensiones: Placa: 267 x 331 mm. Caja: 259 x 320 x 57,5 mm.</p>	
<p>30 viviendas</p>    <p>514,68 € 769,50 € 57,82 €</p> <p>1.342,00 €</p> <p>Dimensiones: Placa: 267 x 331 mm. Caja: 259 x 320 x 57,5 mm.</p>	<p>32 viviendas</p>    <p>482,13 € 820,80 € 57,82 €</p> <p>1.360,75 €</p> <p>Dimensiones: Placa: 267 x 331 mm. Caja: 259 x 320 x 57,5 mm.</p>	<p>36 viviendas</p>    <p>523,17 € 923,40 € 57,82 €</p> <p>1.504,39 €</p> <p>Dimensiones: Placa: 267 x 331 mm. Caja: 259 x 320 x 57,5 mm.</p>	
<p>40 viviendas</p>    <p>532,19 € 1.026,00 € 57,82 €</p> <p>1.616,01 €</p> <p>Dimensiones: Placa: 267 x 331 mm. Caja: 259 x 320 x 57,5 mm.</p>			

Instalaciones portero Convencional

Placa Serie 7 de empotrar

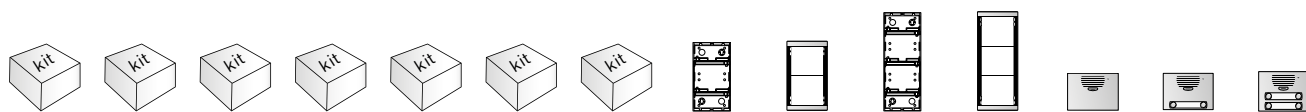

Viv.	375013	375014	375015	375016	375018	375019	375010	375602	375620	375603	375630	375180	375420	375440
3	1													
4		1												
5			1											
6				1										
8					1									
10						1								
12							1							
14										1	1	1		
15								2	2				1	
16										1	1	1		
16•								2	2			1		
18								2	2					1
20								2	2				1	
21										2	2	1		
24										2	2	1		
24•								2	2					1
27										2	2		1	
28										2	2	1		
30										2	2			1
32										2	2	1		
36										2	2		1	
40										2	2			1



														PVR Total € 2019.03
	375100	375110	375120	375130	375140	375220	375240	375260	375280	375091	375008	375004	374200	
													3	230,21
													4	265,21
													5	300,81
													6	324,35
													8	378,31
													10	410,46
													12	470,73
								1	1	1	2	1	14	720,26
		1			1				1	1	3	1	15	831,66
									2	1	2	1	16	776,81
	1								2	1	2	1	16•	824,55
			1		1				1	1	3	1	18	916,13
						1			2	1	3	1	20	968,19
	1			1	1			1	1	1	4	1	21	1.057,02
	1				2				2	1	4	1	24	1.140,09
							1		2	1	3	1	24•	1.079,81
		1			2				2	1	5	1	27	1.257,53
	1							2	2	1	4	1	28	1.247,65
			1		2				2	1	5	1	30	1.342,00
	1								4	1	4	1	32	1.360,75
						1			4	1	5	1	36	1.504,39
							1		4	1	5	1	40	1.616,01

Placas y complementos

CAJAS PARA EMPOTRAR SFERA NEW Y SERIE 7

CAJAS

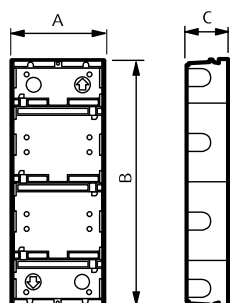

DIMENSIONES EN MM

Artículo	A	B	C
375601	125	125	57,5
375602	125	221	57,5
375603	125	320	57,5
375604	125	419	57,5
375605	125	518	57,5

SOPORTES Y MARCOS SFERA NEW, ROBUR Y SERIE 7

SOPORTES

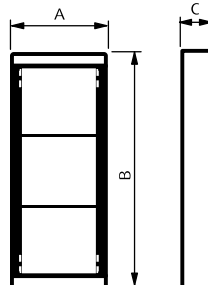

DIMENSIONES EN MM

Artículo	A	B	C
375610	133	133	
375620	133	232	
375630	133	331	
375640	133	430	
375650	133	529	
350315	134	132	34,5
350325	134	223	34,5
350335	134	315	34,5
370415	139	144	21
370425	139	235	21
370435	139	327	21
376610	133	133	15,3
376620	133	232	15,3
376630	133	331	15,3
376640	133	430	15,3

CAJAS EMPOTRAR SFERA ROBUR

CAJAS

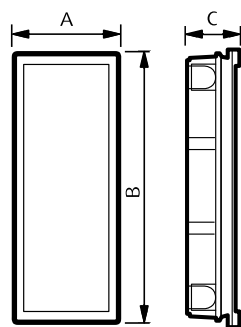

DIMENSIONES EN MM

Artículo	A	B	C
350010	117	123	45
350020	117	214	45
350030	117	306	45

CAJAS ANTIVANDÁLICAS

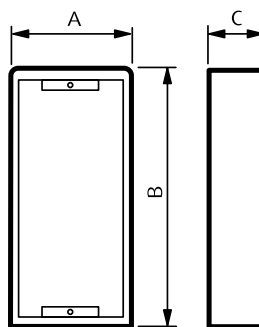

DIMENSIONES EN MM

Artículo	A	B	C
350110	102	114	51
350120	102	206	51
350130	102	297	51

Placas y complementos

VISERAS SFERA NEW Y SERIE 7

VISERAS

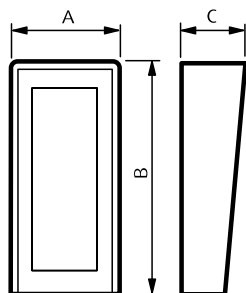

DIMENSIONES EN MM

Artículo	A	B	C
375371	169	164	60
375372	169	263	60
375373	169	362	60
375374	169	461	60
375375	169	560	60
375382	303	263	60
375383	303	362	60
375384	303	461	60
375392	437	263	60
375393	437	362	60

CAJAS DE SUPERFICIE COMPACTAS SFERA NEW Y SERIE 7

CAJAS COMPACTAS

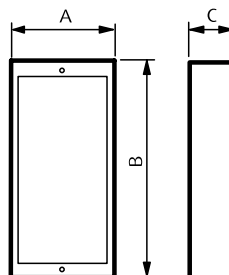

DIMENSIONES EN MM

Artículo	A	B	C
375271	133	133	52
375272	133	232	52
375273	133	331	52
375274	133	430	52

CAJAS ANGULARES SFERA NEW Y SERIE 7

CAJAS ANGULARES

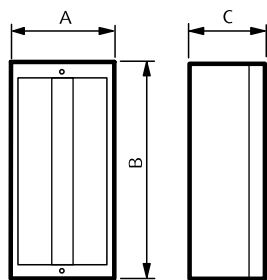

DIMENSIONES EN MM

Artículo	A	B	C
375501	133	133	97
375502	133	232	97
375503	133	331	97

CAJAS DE SUPERFICIE CON VISERA SFERA NEW Y SERIE 7

CAJAS CON VISERA

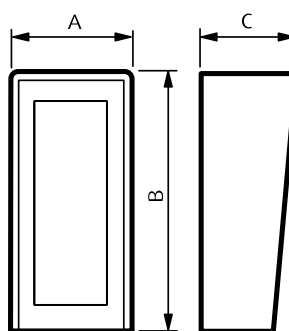

DIMENSIONES EN MM

Artículo	A	B	C
375571	156	144	100
375572	156	243	100
375573	156	342	100

Placas y complementos

MARCOS PARA REPOSICIÓN SFERA NEW Y SERIE 7

MARCOS

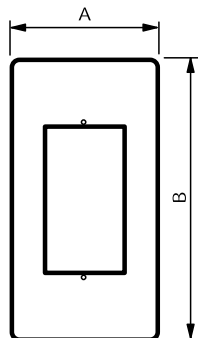

Dimensiones en mm

Artículo	A	B	Capacidad
OE5101	200	300	1 módulo
OE5102	200	400	2 módulos
OE5103	200	500	3 módulos
OE5104	200	600	4 módulos
OE5204	340	400	4 módulos
OE5206	340	500	6 módulos
OE5208	340	600	8 módulos

MARCOS EMBELLECEDORES SFERA NEW Y SERIE 7

MARCOS

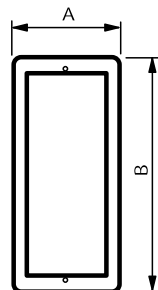

Dimensiones en mm

Artículo	A	B	Capacidad
375471	163	161	1 módulo
375472	163	260	2 módulos
375473	163	359	3 módulos
375474	163	458	4 módulos
375475	163	557	5 módulos
375482	297	260	4 módulos
375483	297	359	6 módulos
375484	297	458	8 módulos
375492	431	260	6 módulos
375493	431	359	9 módulos

LÍNEA 3000

PLACAS EXTERIORES LÍNEA 3000

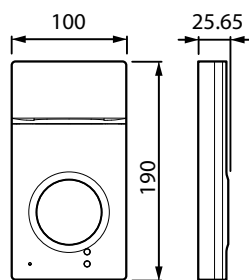

343091
343081
343071

VISERA PARA LLUVIA

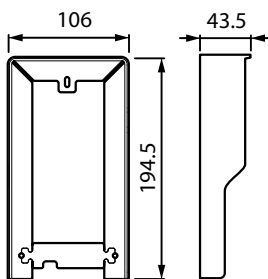

343051

MARCO DE MONTAJE EMPOTRADO

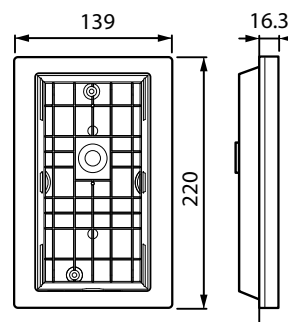

343061

MÓDULOS SFERA NEW

MÓDULO FUNCIÓN

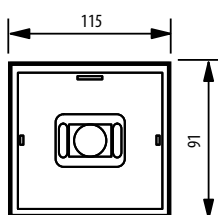

MÓDULO BASIC

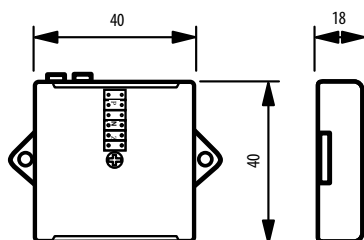

PLACAS EXTERIORES LÍNEA 2000

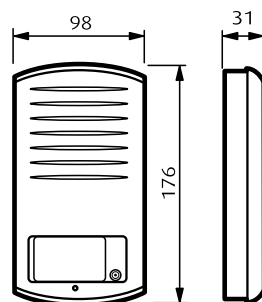

342911
342921

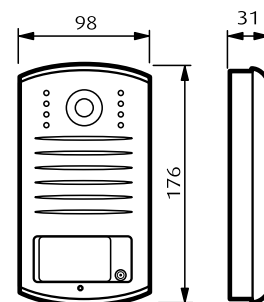

343031
343032

Monitores y teléfonos

CLASE 100

MONITORES Y TELÉFONOS

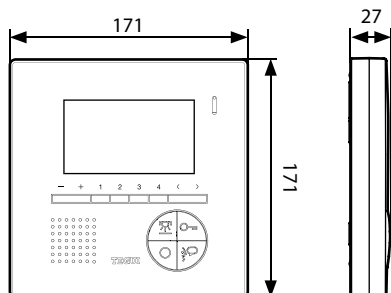

374497

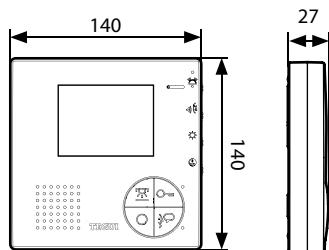

374495

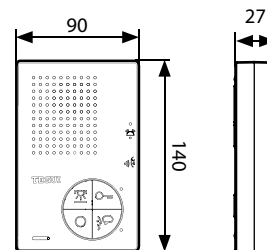

374295

ACCESORIOS

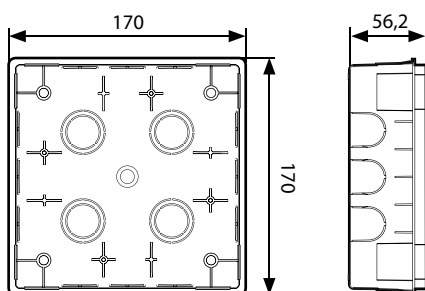

344572

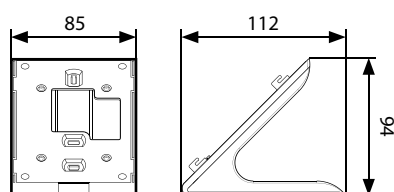

344552

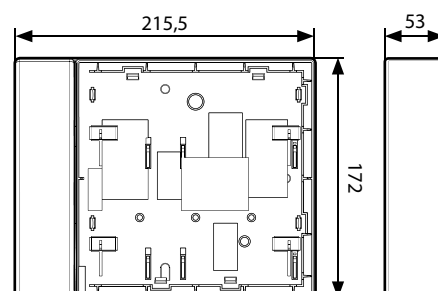

344582

CLASE 300

MONITOR

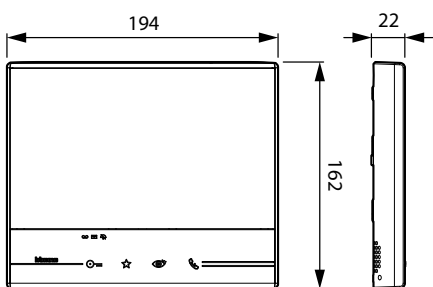

344612
344613
344642
344643

ACCESORIO

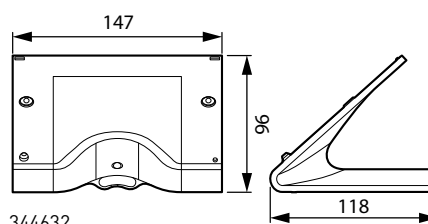

344632

Monitores y teléfonos

TELÉFONOS SERIE 7

TELÉFONO

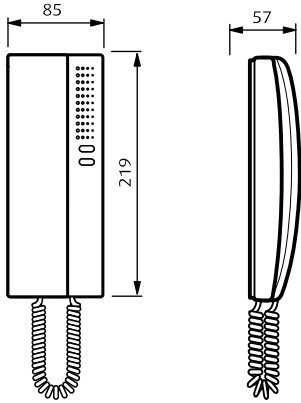

3742...

TELÉFONOS Y MONITORES SERIE 8

TELÉFONO

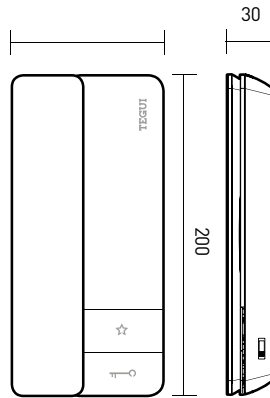

374294

MONITOR

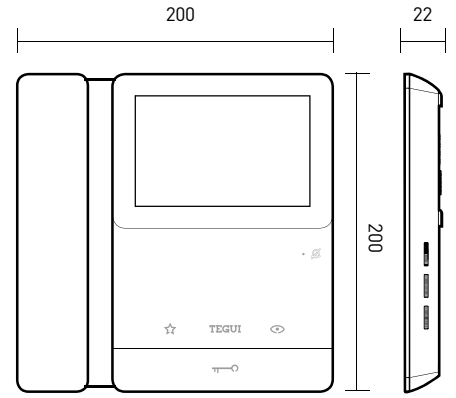

374494

HOMETOUCH

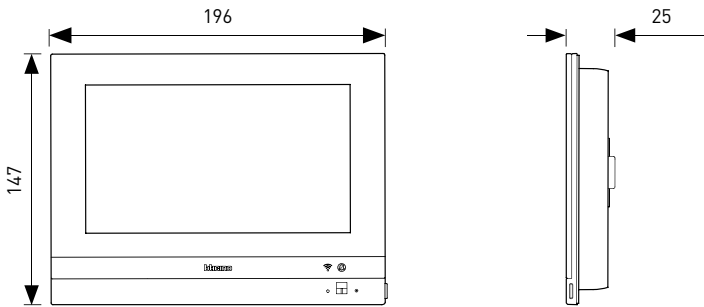

DISPOSITIVOS GUÍA DIN

MÓDULOS DIN

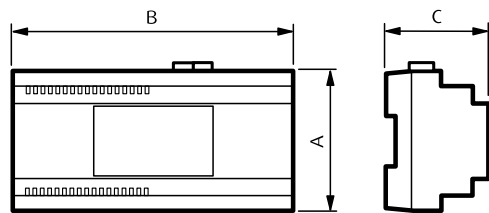

Artículo	Dimensiones (mm)			N° módulos DIN
	A	B	C	
090651	92	177	60	10
090653	88	175	61	10
346020	105	35	61	2
346030	105	35	61	2
346040	90	140	61	8
346050	90	105	61	6
346210	105	35	31,5	2
346230	105	35	30	2
346260	105	70	30	4

Artículo	Dimensiones (mm)			N° módulos DIN
	A	B	C	
346850	90	72	30	4
346851	90	72	30	4
346891	90	175	60	10
349410	90	72	30	4
375000	88	123	61	7
375001	88	175	61	10
375002	88	175	61	10
375004	88	70	61	4
375005	88	175	61	10
F441	90	105	30	6

Índice de referencias

Artículo	PVR 2019.03	Emb	Página
006100	18,33 €	1	83
006101	27,84 €	1	83
006102	18,33 €	1	83
006103	14,66 €	1	83
074042	283,89 €	1	83
090021	152,32 €	1	83
090022	258,84 €	1	83
090121	160,90 €	1	83
090122	271,00 €	1	83
090134	330,50 €	1	83
090264	130,62 €	1	81
090270	91,34 €	1	83
090271	321,34 €	1	72
090653	276,02 €	1	80, 83
090974	1.207,05 €	1	81
090981	115,87 €	1	81
090983	686,64 €	1	81
090984	1.053,33 €	1	81
092090	326,51 €	1	66
0E1001	24,65 €	1	82
0E1002	31,37 €	1	82
0E1003	38,84 €	1	82
0E1004	49,31 €	1	82
0E1005	55,06 €	1	82
0E1101	34,97 €	1	82
0E1102	42,18 €	1	82
0E1103	46,32 €	1	82
0E1104	49,31 €	1	82
0E1111	44,08 €	1	82
0E1112	46,32 €	1	82
0E1121	44,06 €	1	82
0E1122	50,07 €	1	82
0E1202	44,85 €	1	82
0E1204	53,79 €	1	82
0E1206	63,50 €	1	82
0E1208	71,72 €	1	82
0E1212	50,07 €	1	82
0E1214	58,26 €	1	82
0E1222	50,07 €	1	82
0E1224	58,26 €	1	82
0E1301	40,53 €	1	82
0E1302	44,85 €	1	82
0E1303	40,77 €	1	82
0E1317	36,25 €	1	82
0E1318	299,57 €	1	82
0E1321	41,09 €	1	82
0E1322	41,99 €	1	82
0E5101	58,35 €	1	68
0E5102	62,64 €	1	68
0E5103	69,75 €	1	68
0E5104	75,44 €	1	68
0E5204	139,50 €	1	68
0E5206	160,85 €	1	68
0E5208	182,23 €	1	68
0E5501	94,08 €	1	83
0E5503	39,58 €	1	83
0E5504	45,14 €	1	83
0E5554	59,21 €	1	79
0E5555	6,61 €	1	83
0E5556	42,95 €	1	80
0E5557	58,65 €	1	79, 80
0E5558	14,47 €	1	80
0E5601	31,33 €	1	70
0E5604	35,54 €	1	70
0E5611	35,59 €	1	70
0E5620	39,15 €	1	70
0E5621	40,57 €	1	70

Artículo	PVR 2019.03	Emb	Página
0E5660	12,80 €	1	70
0E5661	7,82 €	1	70
306065	15,58 €	1	55
336803	28,45 €	1	46, 48
336904	221,46 €	1	55
336905	431,25 €	1	55
336910	32,22 €	1	54
336964	6,53 €	2	55
336968	7,20 €	2	55
336982	21,82 €	1	49
336983	21,82 €	1	49
336984	22,46 €	1	49
343051	59,22 €	1	31
343061	59,22 €	1	31
343071	179,89 €	1	30
343081	359,80 €	1	30
343091	399,77 €	1	30
344552	66,64 €	1	48
344562	65,65 €	1	48
344572	43,77 €	1	48
344582	65,65 €	1	48
344592	65,65 €	1	48
344612	513,97 €	1	46
344613	513,97 €	1	46
344632	65,65 €	1	46
344642	616,97 €	1	46
344643	616,97 €	1	46
346020	167,63 €	1	51
346030	124,20 €	1	51
346040	102,60 €	1	51
346050	191,89 €	1	51
346210	111,01 €	1	53
346230	121,28 €	1	53
346250	42,66 €	1	53
346260	113,23 €	1	53
346300	1.339,89 €	1	57
346310	1.153,79 €	1	57
346833	46,89 €	1	54
346841	51,18 €	1	52
346850	234,18 €	1	52
346851	234,18 €	1	52
346870	83,86 €	1	52
346891	1.594,77 €	1	57
346982	96,91 €	1	54
346983	96,91 €	1	54
346984	96,91 €	1	54
346993	77,63 €	1	53
347400	173,04 €	1	56
348200	9,50 €	10	24
348203	9,50 €	10	24
348260	26,65 €	1	30
348261	8,53 €	1	30
3487	14,49 €	1	50
3488	723,47 €	1	50
349410	339,47 €	1	52
349412	113,81 €	1	54
349413	109,47 €	1	54
349414	35,32 €	1	49
349415	35,32 €	1	49
349418	35,32 €	1	49
3499	8,55 €	1	55
350010	12,37 €	1	28
350020	14,85 €	1	28, 31
350030	17,91 €	1	28
3501/0	9,65 €	1	55
3501/1	9,65 €	1	55
3501/2	9,65 €	1	55

Artículo	PVR 2019.03	Emb	Página
3501/3	9,65 €	1	55
3501/4	9,65 €	1	55
3501/5	9,65 €	1	55
3501/6	9,65 €	1	55
3501/7	9,65 €	1	55
3501/8	9,65 €	1	55
3501/9	9,65 €	1	55
3501/JMP	7,39 €	10	55
350110	70,37 €	1	28
350120	77,02 €	1	28
350130	88,48 €	1	28
3501K	98,54 €	1	55
350315	42,16 €	1	28
350325	44,37 €	1	28
350335	48,25 €	1	28
351000	163,89 €	1	23
351001	25,36 €	1	26
351005	50,65 €	1	28
351011	29,19 €	1	26
351015	71,94 €	1	28
351021	34,65 €	1	26
351025	85,93 €	1	28
351041	33,45 €	1	26
351045	92,01 €	1	28
351081	40,54 €	1	26
351085	119,99 €	1	28
351100	204,85 €	1	23
351101	29,17 €	1	26
351105	69,16 €	1	28
351111	33,57 €	1	26
351115	98,21 €	1	28
351121	39,86 €	1	26
351125	117,32 €	1	28
351141	38,47 €	1	26
351145	125,64 €	1	28
351181	46,63 €	1	26
351185	163,83 €	1	28
351200	227,70 €	1	23
351201	32,36 €	1	27
351205	93,06 €	1	29
351211	40,99 €	1	27
351215	117,83 €	1	29
351221	43,13 €	1	27
351225	123,97 €	1	29
351300	248,40 €	1	23
351301	40,19 €	1	27
351305	100,49 €	1	29
351311	50,91 €	1	27
351315	127,26 €	1	29
351321	53,56 €	1	27
351325	133,89 €	1	29
3515	6,41 €	10	55
352011	18,73 €	1	27
352021	18,97 €	1	27
352031	19,32 €	1	27
352035	48,29 €	1	29
352041	20,93 €	1	27
352045	52,33 €	1	29
352100	42,42 €	1	24
352121	18,97 €	1	27
352141	20,54 €	1	27
352161	22,47 €	1	27
352165	50,47 €	1	29
352181	31,86 €	1	27
352185	63,70 €	1	29
352200	44,23 €	1	25
352201	23,49 €	1	27

Índice de referencias

Artículo	PVR 2019.03	Emb	Página	Artículo	PVR 2019.03	Emb	Página	Artículo	PVR 2019.03	Emb	Página
352205	58,71 €	1	29	375012	197,01 €	1	66	375540	36,59 €	1	75
352301	14,32 €	1	27	375013	230,21 €	1	66	375550	38,49 €	1	75
352305	36,36 €	1	29	375014	265,21 €	1	66	375571	120,69 €	1	68
352400	269,10 €	1	23	375015	300,81 €	1	66	375572	137,14 €	1	68
352401	40,19 €	1	27	375016	324,35 €	1	66	375573	167,53 €	1	68
352405	126,09 €	1	29	375018	378,31 €	1	66	375601	9,88 €	2	26, 75
352500	514,33 €	1	25	375019	410,46 €	1	66	375602	13,04 €	1	26, 75, 81
352501	37,69 €	1	27	375060	212,01 €	1	77	375603	15,80 €	1	26, 75
352505	102,83 €	1	29	375061	128,72 €	1	77	375604	20,36 €	1	26, 75
352700	272,46 €	1	24	375062	133,54 €	1	77	375605	23,05 €	1	75
352701	27,24 €	1	27	375063	138,37 €	1	77	375610	31,87 €	1	75
352705	74,30 €	1	29	375064	143,88 €	1	77	375620	32,41 €	1	75
353000	247,47 €	1	25	375065	159,21 €	1	77	375630	38,61 €	1	75
353001	75,39 €	1	27	375066	166,57 €	1	77	375640	46,44 €	1	75
353005	205,65 €	1	29	375068	178,63 €	1	77	375650	54,37 €	1	75
353200	272,46 €	1	24	375069	200,32 €	1	77	375690	16,64 €	1	76
353201	42,57 €	1	27	375087	46,78 €	1	72	375710	149,38 €	1	66
353205	106,40 €	1	29	375088	42,66 €	1	74	375719	80,60 €	1	77
354000	6,03 €	1	25	375089	308,92 €	1	72	375720	188,37 €	1	66
3559	111,62 €	1	55	375091	121,36 €	1	74	375729	87,80 €	1	77
361511	309,00 €	1	65	375092	197,17 €	1	74	375739	94,58 €	1	77
363211	141,71 €	1	66	375093	256,50 €	1	72	375749	96,74 €	1	77
363221	173,38 €	1	66	375100	11,25 €	1	76	375769	101,79 €	1	77
363411	927,00 €	1	63	375110	8,97 €	1	76	375810	47,36 €	1	77
363911	1.236,00 €	1	62	375120	9,52 €	1	76	376002	41,71 €	1	71
370415	161,95 €	1	28	375130	10,55 €	1	76	376003	6,27 €	1	71
370425	168,60 €	1	28	375140	11,42 €	1	76	376007	37,51 €	1	71
370435	186,34 €	1	28	375150	17,81 €	1	73, 76	376009	8,10 €	1	71
372911	104,00 €	1	31	375160	34,68 €	1	73	376095	284,47 €	1	71
372921	119,60 €	1	31	375180	24,94 €	1	75	376141	824,00 €	1	63
373031	204,92 €	1	31	375200	32,26 €	1	73	376142	1.030,00 €	1	63
373032	235,66 €	1	31	375220	9,52 €	1	76	376150	44,32 €	1	73
374001	3,60 €	1	74	375240	11,57 €	1	76	376151	927,00 €	1	63
374002	4,71 €	1	72	375260	13,90 €	1	76	376160	360,52 €	1	73
374025	10,00 €	50	49, 69	375271	51,95 €	1	68	376161	1.133,00 €	1	62
374026	8,50 €	15	49, 69	375272	67,15 €	1	68	376171	1.236,00 €	1	62
374027	22,94 €	1	48, 69	375273	88,18 €	1	68	376200	556,56 €	1	73
374028	14,73 €	1	49, 69	375274	205,82 €	1	68	376211	669,50 €	1	64
374029	25,04 €	1	69	375280	19,15 €	1	76	376221	824,00 €	1	64
374200	25,65 €	1	78	375310	28,70 €	1	75	376610	80,97 €	1	26
374210	28,56 €	1	78	375320	34,08 €	1	75	376620	84,30 €	1	26
374220	35,99 €	1	78	375340	12,55 €	1	76	376630	93,18 €	1	26
374230	39,47 €	1	78	375350	14,02 €	1	76	376640	106,49 €	1	26
374240	32,31 €	1	78	375360	14,04 €	1	76	376910	14,07 €	1	24
374250	49,16 €	1	83	375371	44,87 €	1	69	378111	745,00 €	1	64
374290	35,00 €	1	49	375372	55,51 €	1	69	378112	925,00 €	1	64
374294	35,00 €	1	49	375373	63,48 €	1	69	378121	595,00 €	1	64
374295	89,00 €	1	47	375374	82,84 €	1	69	378122	740,00 €	1	64
374450	752,87 €	1	83	375382	82,25 €	1	69	378131	325,00 €	1	65
374470	53,23 €	1	79, 80	375383	104,61 €	1	69	378132	405,00 €	1	65
374471	53,42 €	1	79, 80	375384	123,20 €	1	69	378141	275,00 €	1	65
374472	50,92 €	1	79, 80	375420	32,92 €	1	75	378142	345,00 €	1	65
374473	63,78 €	1	79, 80	375440	39,89 €	1	75	391438	74,52 €	1	56
374494	199,00 €	1	49	375450	15,36 €	1	76	391657	747,73 €	1	56
374495	209,00 €	1	47	375460	17,13 €	1	76	391658	747,73 €	1	56
374497	299,00 €	1	47	375471	20,56 €	1	69	391659	747,73 €	1	56
374900	26,95 €	1	70	375472	26,62 €	1	69	391661	858,21 €	1	56
374910	32,71 €	1	70	375473	32,14 €	1	69	391662	858,21 €	1	56
375000	142,36 €	1	80	375474	38,43 €	1	69	391663	858,21 €	1	56
375002	148,14 €	1	79	375482	54,75 €	1	69	391670	428,88 €	1	56
375004	57,82 €	1	80	375483	65,05 €	1	69	F441	207,63 €	1	51
375005	142,72 €	1	79, 80	375484	81,44 €	1	69	H4651M2	98,82 €	1	54
375007	39,89 €	1	72	375501	70,90 €	1	68	L4651M2	91,49 €	1	54
375008	34,79 €	1	74	375502	95,16 €	1	68				
375010	470,73 €	1	66	375503	115,22 €	1	68				
375011	130,82 €	1	66	375530	28,90 €	1	75				

SERVICIOS Y HERRAMIENTAS DIGITALES

Servicio Técnico



ASISTENCIA TÉCNICA

91 991 55 00

Con una simple llamada telefónica, nuestro departamento de Asistencia Técnica asesorará y resolverá tus dudas con la garantía y rapidez de un gran equipo profesional.

Consultas técnicas de producto, elaboración de esquemas de instalación, asistencia a instalaciones.



RED DE SERVICIOS TÉCNICOS OFICIALES

Ponemos a tu disposición una red de Servicios técnicos oficiales exclusivamente para incidencias con porteros/videoporteros.

Entra a www.tegui.es y busca el más cercano.

E-catalogo Tegui

Accede a toda la información referente a porteros y videoporteros
www.tegui.es/e-catalogo

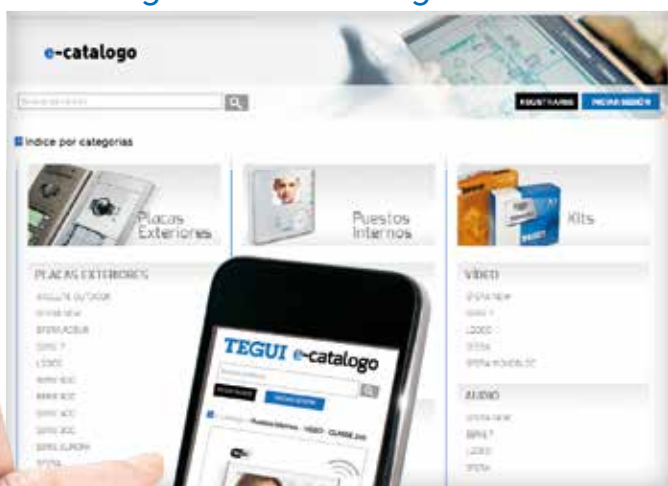

Toda la información de una referencia ¡también desde tu móvil!

Configurador Web

Crea rápida y fácilmente la lista de material necesaria para tu instalación
www.tegui.es/configurador

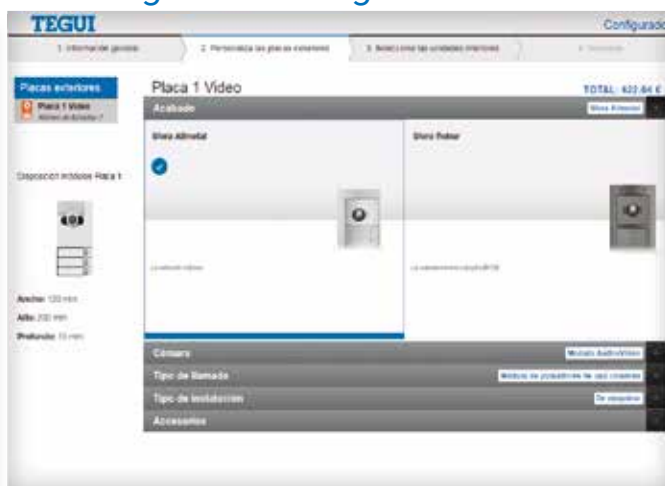

El configurador de Tegui te ayudará a ahorrar tiempo:

- Lista de material completo
- Valoración económica en PVR
- Esquemas de conexionado y configuración
- Vídeo tutorial sobre cómo conseguirlo

Vídeos Tegni

Presentación de producto

Para ofrecer nuevas ofertas a tus clientes.



LINEA 3000

Instalación de productos

Para comprobar dudas respecto a la instalación de un nuevo equipo.



CLASE 300X13E



CLASE 300X13E



CLASE 100



SFERA NEW & ROBUR



SFERA NEW & ROBUR

Tegni en redes sociales



Síguenos en Twitter y Youtube para obtener información actualizada sobre nuevos productos

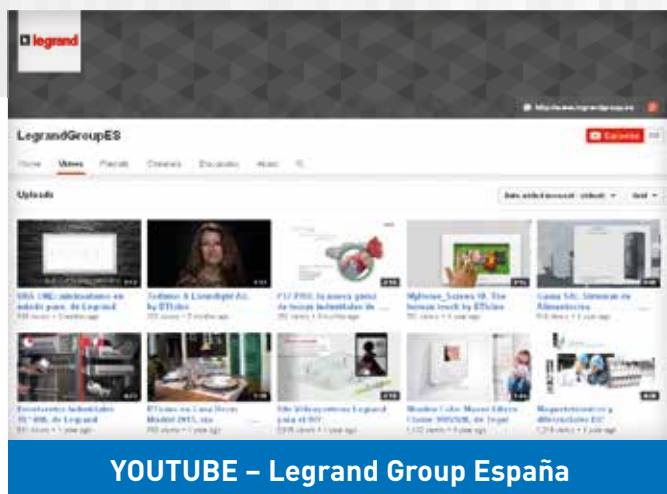

YOUTUBE – Legrand Group España



TWITTER – Legrand Group España

Todos los vídeos sobre presentación e instalación de productos disponibles para ti.
www.youtube.com/legrandgroupes

Novedades producto, tarifas y otras del sector, actualizaciones diarias para mantenerte informado.
www.twitter.com/LegrandGroup_es

OFICINA TÉCNICA DE ESTUDIOS

Presupuestos y Estudios
ote.espana@legrandgroup.es

SERVICIO DE REPARACIONES

En 72 horas, desde la recepción del material. Garantizado en el propio centro de fabricación
sat.espana@legrandgroup.es

RED DE SERVICIOS TÉCNICOS OFICIALES

Casi 100 puntos en todo el territorio nacional.
Asesoramiento técnico.
Asistencia a instalaciones.
Ampliaciones de Garantía
sat.espana@legrandgroup.es

Asistencia técnica

Máximas garantías, mejor servicio

Con una simple llamada telefónica, nuestro departamento técnico asesorará y resolverá sus dudas con la garantía y rapidez de un gran equipo profesional

91 991 55 00

**Consultas técnicas de productos
Elaboración de Esquemas de Instalación
Asistencia a instalaciones**

sat.espana@legrandgroup.es

Horario: de 08:00 a 19:00 horas (lunes a viernes)

Observaciones: Estos precios serán aplicados según nuestras Condiciones Generales de Venta. Quedan anuladas las ediciones anteriores. Precios de venta recomendados salvo error tipográfico. Los precios de venta recomendados publicados en las Tarifas son antes de impuestos. Se aplicarán los correspondientes impuestos según la legislación vigente en cada momento. Las Tarifas podrán modificarse en cualquier momento, notificándose con quince días de antelación de su fecha de aplicación.

Este documento anula y sustituye al anterior. La compañía se reserva el derecho de variar, en cualquier momento, el contenido ilustrado en la presente impresión.

FORMACIÓN

Cursos de Iniciación
Cursos de Especialista
Formación Equipos Comerciales y Distribuidores
formacion.espana@legrandgroup.es

WWW.TEGUI.ES

Servicio de descargas de catálogos, folletos, manuales, programas de estudios. catálogo electrónico, Presto



E-catalogo TEGUI

Accede a toda la información en formato digital sobre cada referencia. Desde tu ordenador o móvil.
www.tegui.es/e-catalogo



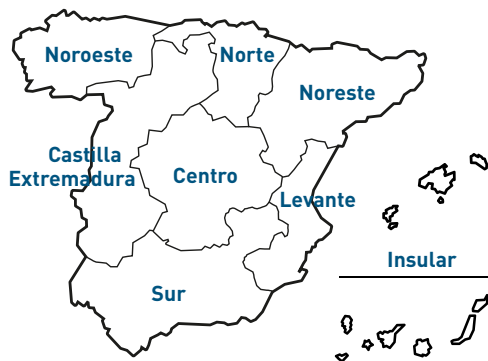

Zona Centro

es-centro@legrandgroup.es
Tel : 91 648 79 22

Zona Noreste

es-noreste@legrandgroup.es
Tel : 93 635 26 60

Zona Levante

es-levante@legrandgroup.es
Tel : 96 321 12 21

Zona Noroeste

es-noroeste@legrandgroup.es
Tel : 98 111 02 03

Zona Norte

es-norte@legrandgroup.es
Tel : 94 643 40 41

Zona Sur

es-sur@legrandgroup.es
Tel : 95 465 19 61

Zona Castilla - Extremadura

es-cast-ext@legrandgroup.es
Tel : 98 339 21 92

Zona Insular

es-insular@legrandgroup.es
Tel : 97 176 44 29

Asistencia Técnica

Tel : 91 991 55 00
sat.espana@legrandgroup.es

Atención al Distribuidor

Tel : 91 991 54 00
pedidos.espana@legrandgroup.es



SÍGUENOS
TAMBIÉN EN

@ www.legrand.es
facebook.com/LegrandGroupES
twitter.com/LegrandGroupES
youtube.com/LegrandGroupES
instagram.com/LegrandGroupES
pinterest.com/LegrandGroupES
.../company/LegrandGroupES



LEGRAND GROUP ESPAÑA, S.L.
Hierro, 56 - Apto. 216
28850 Torrejón de Ardoz
Madrid
Tel.: 91 656 18 12
Fax: 91 656 67 88
www.legrand.es