

Tengo un amigo en  Balay

Catálogo General

Marzo 2021



Tengo un amigo en  Balay

Mod. Q8A3CG0321

© 2021 BSH Electrodomésticos España, S.A.
Parque empresarial PLAZA, Ronda del Canal Imperial, 18-20 50197 Zaragoza
Queda prohibida la reproducción total o parcial sin el permiso expreso de la marca.
Balay se reserva el derecho de modificar las características constructivas de estos aparatos,
la disponibilidad, precios o sus servicios sin previo aviso. Precios válidos salvo error tipográfico.



Balay



ÍNDICE

- 02.** Servicio al cliente Balay
- 04.** Nuevo etiquetado energético
- 06.** Guía de productos
- 28.** Lavado
- 58.** Secado
- 74.** Lavavajillas
- 114.** Frío
- 158.** Hornos
- 192.** Hornos compactos
- 206.** Microondas
- 222.** Placas
- 270.** Campanas
- 325.** Novedades y sustituciones
- 326.** Modo DEMO



Servicio al cliente Balay

Solicitud de asistencia técnica:



Solicitud de reparación online desde balay.es

En Balay ofrecemos la posibilidad de solicitar cita de reparación a través de nuestra web.



Teléfono 976 305 712

24 horas – 7 días

Ofrecemos atención telefónica las 24 horas del día, los 7 días de la semana.

Ventajas del Servicio Oficial Balay:



Mayor garantía

Garantizamos los materiales y la mano de obra de nuestras reparaciones durante 2 años (la garantía legal obligatoria es solo de 3 meses).



Mejor precio garantizado

En caso de encontrar un servicio técnico que realice la misma reparación por menos precio, nos comprometemos a devolverle la diferencia.



Técnicos altamente cualificados

Todos nuestros técnicos disponen del carnet oficial ANFEL (Asociación Nacional de Fabricantes de Electrodomésticos), lo que acredita su profesionalidad, seguridad y confianza.



Centros de Asistencia Técnica

En balay.es disponemos de un localizador para encontrar fácilmente el Centro de Asistencia Técnica más cercano de nuestra extensa red de centros en toda España.

Servicios adicionales:



Instalación de nuevo electrodoméstico

Los clientes pueden contactar con nuestro Servicio al Cliente Balay para instalar y poner en funcionamiento su nuevo electrodoméstico Balay.



Amplio horario*

Un amplio horario de visitas, de lunes a viernes, incluso los sábados por la mañana.



Servicio de emergencias*

Contamos con un servicio de emergencias de fin de semana y, además, durante la semana, contratando nuestro servicio VIP, garantizamos la mejor asistencia en menos de 2 horas.

Accesorios, repuestos y productos de limpieza:



Repuestos originales

Todos nuestros repuestos son originales de fábrica lo que supone una garantía más de la calidad y fiabilidad de nuestras reparaciones.



Envío a domicilio

También ofrecemos la posibilidad de poder adquirir repuestos originales, productos de limpieza y mantenimiento, accesorios y complementos de menaje, a través de balay.es y por teléfono.

*Consultar disponibilidad.

Servicio Tranquilidad Balay



Si el usuario contrata este servicio, disfrutará de 3 años adicionales al terminar los 2 años de garantía de la marca, con todas las ventajas incluidas en la garantía inicial: sin gastos de mano de obra, desplazamiento, reparaciones y piezas. Un total de 5 años de satisfacción y tranquilidad.

Servicio Cliente Balay

976 305 712

Servicio Distribuidor Balay

976 305 700

Balay Contigo: registrarse solo tiene ventajas



Balay Contigo es un programa que premia la confianza y fidelidad de los usuarios con nuestra marca. Es muy sencillo, tan solo tienen que registrarse en www.balay.es/balaycontigo y acceder a este exclusivo programa y a todas sus ventajas:

Descuentos y promociones exclusivos



Registrándose en Balay Contigo nuestros usuarios podrán beneficiarse de promociones, ofertas y descuentos exclusivos.

Asesoramiento por chat



Los usuarios podrán recibir asesoramiento a través de un chat online sobre el mantenimiento y el uso de sus nuevos electrodomésticos Balay.

Guías rápidas de uso



Ofrecemos guías rápidas de uso con trucos para que el usuario cuide de sus nuevos electrodomésticos registrados.

Servicio Técnico Oficial



Para que contactar con nuestro Servicio Técnico Oficial sea todavía más fácil, el usuario podrá pedir una reparación directamente desde el producto registrado.

Toda la información disponible en un único espacio



Los manuales de instrucciones, las garantías adicionales o los detalles del producto, estarán siempre disponibles en este exclusivo espacio. Además, los usuarios podrán valorar sus nuevos electrodomésticos para ayudar a otros a elegir el suyo.

www.balay.es/balaycontigo

Síguenos en:



Nueva etiqueta energética de electrodomésticos

La etiqueta energética lleva desde 1995 mostrándonos los datos más relevantes acerca de la eficiencia y el consumo de cada modelo de electrodoméstico.

Pero este año, por la exigencia de la UE se producen cambios importantes en este etiquetado. Unos cambios que debes conocer.

La UE también ha modificado los ensayos a los que se someten a los electrodomésticos para calcular los datos de consumo, por lo que no es posible comparar ni los valores ni los índices de eficiencia de una etiqueta anterior con los datos de la nueva etiqueta.

Desde el 1 de marzo de 2021, las gamas de lavadoras, lavadoras-secadoras, lavavajillas, frigoríficos y congeladores deben mostrar la **nueva etiqueta**, tanto en puntos de venta físicos como online.

¿Por qué ha cambiado la etiqueta energética?

Este cambio se produce por tres motivos fundamentales:

La innovación continua de los propios electrodomésticos. Ya se fabricaban muchos aparatos con calificaciones A+ o incluso superiores. Por lo tanto, la anterior etiqueta energética se considera en cierta manera agotada.

Ahora el consumidor exige un nivel de sostenibilidad mucho más alto, así como funciones más rápidas y adaptadas al ritmo del día a día.

Por último, aunque es una razón más técnica, **también ha sido necesario cambiar los métodos de ensayo** que se venían utilizando para obtener la información que se reflejaba en la propia etiqueta.



¿Cuáles han sido los cambios principales de la etiqueta?

El más importante: **la desaparición de las clases A+, A++ y A+++.**

Se ha realizado un **reescalado de la A a la G**, de manera que, por ejemplo, un producto que hasta ahora había sido A+++, con el nuevo etiquetado podría ser clase C o clase D... Es muy importante aclarar que **solo cambia la letra y el contenido del etiquetado**: los electrodomésticos siguen siendo los mismos y no incrementarán su consumo.

En la nueva etiqueta **encontrarás un código QR en la esquina superior derecha**, mediante el cual podrás acceder a una base de datos gestionada directamente por la Unión Europea, con las fichas de todos los electrodomésticos sometidos a estos cambios. También se podrá acceder a ella desde Internet, para que, de manera inmediata, tengas toda la información de cada electrodoméstico.

Te recordamos que podrás encontrar la **nueva etiqueta energética** en las siguientes gamas: lavavajillas, lavadoras-secadoras, lavadoras, frigoríficos y congeladores.

A continuación, te mostramos las etiquetas actuales de las gamas que cambian:

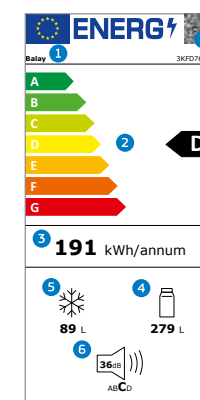

Frigoríficos y congeladores

- 1 Marca del fabricante y modelo.
- 2 Clases de eficiencia energética.
- 3 Consumo anual de energía.
- 4 Capacidad útil del frigorífico.
- 5 Capacidad útil del congelador.
- 6 Potencia sonora en decibelios.
- 7 Enlace a la base de datos europea.

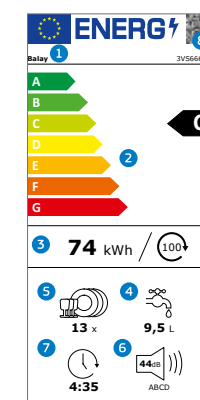

Lavavajillas

- 1 Marca del fabricante y modelo.
- 2 Clases de eficiencia energética.
- 3 Consumo de energía anual (280 ciclos) /// 100 ciclos.
- 4 Consumo de agua anual (280 ciclos) /// por ciclo.
- 5 Capacidad estándar (nº de servicios).
- 6 Potencia sonora en decibelios.
- 7 Duración del Programa ECO en horas:minutos.
- 8 Enlace a la base de datos europea.

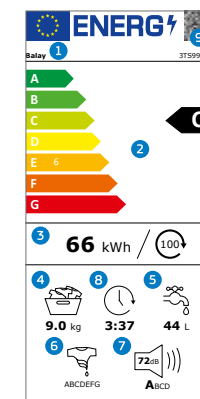

Lavadoras

- 1 Marca del fabricante y modelo.
- 2 Clases de eficiencia energética.
- 3 Consumo de energía anual (220 ciclos) /// 100 ciclos.
- 4 Capacidad, en kg, para el Programa "ECO 40-60 °C".
- 5 Consumo de agua anual (220 ciclos) /// por ciclo.
- 6 Eficiencia de centrifugado.
- 7 Potencia sonora centrifugado, en decibelios.
- 8 Duración del Programa "ECO 40-60 °C" en horas:minutos.
- 9 Enlace a la base de datos europea.

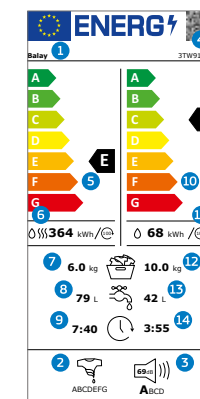

Lavadoras-secadoras

- 1 Marca del fabricante y modelo.
 - 2 Eficiencia de centrifugado.
 - 3 Potencia sonora, en decibelios.
 - 4 Enlace a la base de datos europea.
- Datos asociados al ciclo de lavado y secado:**
- 5 Clase de eficiencia energética.
 - 6 Consumo de energía por ciclo /// 100 ciclos.
 - 7 Capacidad en kg para el ciclo completo lavado y secado.
 - 8 Consumo de agua por ciclo, en litros.
 - 9 Duración del programa en horas:minutos.
- Datos asociados solo al ciclo de lavado:**
- 10 Clase de eficiencia energética.
 - 11 Consumo de energía por ciclo /// 100 ciclos.
 - 12 Capacidad en kg para el ciclo de lavado.
 - 13 Consumo de agua por ciclo, en litros.
 - 14 Duración del programa en horas:minutos.



GUÍA DE PRODUCTOS



Lavadoras Balay

Lavadoras y secadoras Balay

Lavadoras con AutoDosificación



3TS994XD
Acero inox. antihuellas
• Clase C*
• 1.400 r.p.m.**
• Función Pausa+carga
799 €



3TS994BD
Blanco
• Clase C*
• 1.400 r.p.m.**
• Función Pausa+carga
705 €



3TS993XD
Acero inox. antihuellas
• Clase C*
• 1.200 r.p.m.**
• Función Pausa+carga
759 €



3TS993BD
Blanco
• Clase C*
• 1.200 r.p.m.**
• Función Pausa+carga
659 €

9 kg

Lavadoras-secadoras libre instalación



3TW9104B
Blanco
• Clase E/C*
• 1.400 r.p.m.**
• Función Pausa+carga
989 €

10/6 kg



3TW994B
Blanco
• Clase E/C*
• 1.400 r.p.m.**
• Función Pausa+carga
935 €

9/6 kg



3TW984B
Blanco
• Clase E/C*
• 1.400 r.p.m.**
• Función Pausa+carga
769 €

8/5 kg

Lavadoras libre instalación



3TS994X
Acero inox. antihuellas
• Clase C*
• 1.400 r.p.m.**
• Función Pausa+carga
689 €

9 kg



3TS994B
Blanco
• Clase C*
• 1.400 r.p.m.**
• Función Pausa+carga
595 €



3TS993X
Acero inox. antihuellas
• Clase C*
• 1.200 r.p.m.**
• Función Pausa+carga
649 €



3TS993B
Blanco
• Clase C*
• 1.200 r.p.m.**
• Función Pausa+carga
549 €



3TS994XT
Acero inox. antihuellas
• Clase C*
• 1.400 r.p.m.**
• Función Pausa+carga
• Posibilidad de instalación bajo encimera en muebles de altura 82 cm o más
689 €

9 kg con tapa desmontable



3TS994BT
Blanco
• Clase C*
• 1.400 r.p.m.**
• Función Pausa+carga
• Posibilidad de instalación bajo encimera en muebles de altura 82 cm o más
595 €



3TS992XT
Acero inox. antihuellas
• Clase C*
• 1.200 r.p.m.**
• Función Pausa+carga
• Posibilidad de instalación bajo encimera en muebles de altura 82 cm o más
649 €



3TS992BT
Blanco
• Clase C*
• 1.200 r.p.m.**
• Función Pausa+carga
• Posibilidad de instalación bajo encimera en muebles de altura 82 cm o más
549 €



3TS884B
Blanco
• Clase C*
• 1.400 r.p.m.**
• Función Pausa+carga
539 €

8 kg



3TS983XE
Acero mate
• Clase C*
• 1.200 r.p.m.**
• Función Pausa+carga
595 €



3TS973BE
Blanco
• Clase C*
• 1.200 r.p.m.**
• Función Pausa+carga
505 €



3TS972X
Acero mate antihuellas
• Clase D*
• 1.200 r.p.m.**
• Función Pausa+carga
549 €

7 kg



3TS972B
Blanco
• Clase D*
• 1.200 r.p.m.**
• Función Pausa+carga
449 €



3TS771B
Blanco
• Clase D*
• 1.000 r.p.m.**
• Función Pausa+carga
429 €

Lavadoras integrables



3TI985B
Blanco
• Clase C*
• 1.400 r.p.m.**
• Sistema Cardan
• Función Pausa+carga
825 €

8 kg



3TI982B
Blanco
• Clase C*
• 1.200 r.p.m.**
• Sistema Cardan
• Función Pausa+carga
769 €

7 kg



3TI978B
Blanco
• Clase C*
• 1.200 r.p.m.**
• Sistema Cardan
• Función Pausa+carga
689 €

Lavadoras-secadoras integrables



3TW774B
Blanco
• Clase E/E*
• 1.400 r.p.m.**
• Sistema Cardan
1.209 €

7/4 kg



3TW773B
Blanco
• Clase E/E*
• 1.200 r.p.m.**
1.009 €

Secadoras con bomba de calor



3SB198BP
Blanco
• Clase A++++
• Condensador autolimpiante
879 €

9 kg



3SB188XP
Acero mate
• Clase A++++
• Condensador autolimpiante
855 €

8 kg



3SB188BP
Blanco
• Clase A++++
• Condensador autolimpiante
769 €



3SB088BP
Blanco
• Clase A++++
• Filtro de fácil limpieza
835 €



3SB580B
Blanco
• Clase A++++
• Filtro de fácil limpieza
679 €



3SB286B
Blanco
• Clase A++++
• Filtro de fácil limpieza
625 €

Secadoras de condensación



3SC385B
Blanco
• Clase B***
525 €

8 kg



3SC377B
Blanco
• Clase B***
495 €

7 kg

Lavavajillas Balay

Libre instalación
60 cm ancho



3VS6660IA
Acero inox. antihuellas
• Clase C*
• Tercera cesta Flex
• Cestillo Dúo cubiertos
• Home Connect
• Programa 1 hora
799 €



3VS6660BA
Blanco
• Clase C*
• Tercera cesta Flex
• Cestillo Dúo cubiertos
• Home Connect
• Programa 1 hora
715 €



3VS6361IA
Acero inox. antihuellas
• Clase C*
• Tercera bandeja
• Home Connect
• Programa 1 hora
745 €



3VS6361BA
Blanco
• Clase C*
• Tercera bandeja
• Home Connect
• Programa 1 hora
659 €

13 servicios



3VS6030IA
Acero inox. antihuellas
• Clase D*
• Cestillo Dúo cubiertos
• Home Connect
• Programa 1 hora
659 €

12 servicios



3VS6030BA
Blanco
• Clase D*
• Cestillo Dúo cubiertos
• Home Connect
• Programa 1 hora
569 €



3VSS330IP
Acero inox. antihuellas
• Clase E*
• Tercera bandeja
• Home Connect
• Programa 1 hora
615 €

13 servicios



3VSS330BP
Blanco
• Clase E*
• Tercera bandeja
• Home Connect
• Programa 1 hora
539 €



3VS5010IP
Acero inox. antihuellas
• Clase E*
• Cestillo Dúo cubiertos
• Home Connect
• Programa 1 hora
569 €

12 servicios



3VS5010BP
Blanco
• Clase E*
• Cestillo Dúo cubiertos
• Home Connect
• Programa 1 hora
495 €

Integrables
60 cm ancho



3VF6630SA
Panel acero inoxidable
• Clase D*
• Tercera cesta Flex
• Cestillo Dúo cubiertos
• Home Connect
• Programa 1 hora
845 €

13 servicios



3VF6330DA
Panel acero inoxidable
• Clase D*
• Puerta deslizante
• Tercera bandeja
• Home Connect
• Programa 1 hora
819 €

14 servicios



3VF5010DP
Panel acero inoxidable
• Clase E*
• Puerta deslizante
• Cestillo Dúo cubiertos
• Home Connect
• Programa 1 hora
709 €

12 servicios



3VF5630NA
Panel negro
• Clase D*
• Tercera cesta Flex
• Cestillo Dúo cubiertos
• Home Connect
• Programa 1 hora
735 €

13 servicios



3VH5330NA
Panel negro
• Clase D*
• Alto: 86,5 cm
• Tercera bandeja
• Home Connect
• Programa 1 hora
715 €

14 servicios



3VF5330NP
Panel negro
• Clase E*
• Tercera bandeja
• Home Connect
• Programa 1 hora
615 €

13 servicios



3VF5010NP
Panel negro
• Clase E*
• Cestillo Dúo cubiertos
• Home Connect
• Programa 1 hora
539 €

12 servicios

Libre instalación
45 cm ancho



3VN5330IA
Acero inox. antihuellas
• Clase E*
• Tercera bandeja
• Home Connect
• Programa 1 hora
649 €

10 servicios



3VN5330BA
Blanco
• Clase F*
• Tercera bandeja
• Home Connect
• Programa 1 hora
569 €



3VN4010IA
Acero inox. antihuellas
• Clase F*
• Home Connect
• Programa 1 hora
549 €

9 servicios



3VN4010BA
Blanco
• Clase F*
• Home Connect
• Programa 1 hora
469 €

Integrables
45 cm ancho



3VT5330DA
Panel acero inoxidable
• Clase F*
• Puerta deslizante
• Tercera bandeja
• Home Connect
• Programa 1 hora
715 €

10 servicios



3VT4030NA
Panel negro
• Clase E*
• Home Connect
• Programa 1 hora
549 €

9 servicios



3VT4010NA
Panel negro
• Clase F*
• Home Connect
• Programa 1 hora
495 €

Compacto
libre instalación



3VK311BC
Blanco
• Clase F*
379 €

6 servicios

Combinados
NoFrost
ExtraFresh
Comfort



3KFE778BI
Cristal negro
• Clase E*
• Cajón ExtraFresh Comfort
1.405 €



3KFE778GI
Cristal gris antracita
• Clase E*
• Cajón ExtraFresh Comfort
1.405 €



3KFE778WI
Cristal blanco
• Clase E*
• Cajón ExtraFresh Comfort
1.405 €



3KFE768BI
Cristal negro
• Clase E*
• Cajón ExtraFresh Comfort
1.309 €



3KFE768GI
Cristal gris antracita
• Clase E*
• Cajón ExtraFresh Comfort
1.309 €



3KFE768WI
Cristal blanco
• Clase E*
• Cajón ExtraFresh Comfort
1.309 €

Serie Cristal. 203 x 70 cm

Serie Cristal. 203 x 60 cm

Combinados
NoFrost
Fresh



3KFE561MI
Acero mate
• Clase E*
• Cajón Fresh
685 €



3KFE561WI
Blanco
• Clase E*
• Cajón Fresh
595 €



3KFE361MI
Acero mate
• Clase E*
• Cajón Fresh
579 €



3KFE361WI
Blanco
• Clase E*
• Cajón Fresh
525 €

186 x 60 cm

176 x 60 cm

Combinados
NoFrost
ExtraFresh



3KFE776XE
Acero inox
• Clase E*
• Cajón ExtraFresh
1.129 €



3KFE776WE
Blanco
• Clase E*
• Cajón ExtraFresh
1.055 €



3KFE765BI
Cristal negro
• Clase E*
• Cajón ExtraFresh
1.119 €



3KFE765GI
Cristal gris antracita
• Clase E*
• Cajón ExtraFresh
1.119 €



3KFE765WI
Cristal blanco
• Clase E*
• Cajón ExtraFresh
1.119 €



3KFE565BI
Cristal negro
• Clase E*
• Cajón ExtraFresh
1.075 €



3KFE565GI
Cristal gris antracita
• Clase E*
• Cajón ExtraFresh
1.075 €



3KFE565WI
Cristal blanco
• Clase E*
• Cajón ExtraFresh
1.075 €

203 x 70 cm

Serie Cristal. 203 x 60 cm

Serie Cristal. 186 x 60 cm



3KFD766XI
Acero inox
• Clase D*
• Cajón ExtraFresh
1.019 €



3KFD766WI
Blanco
• Clase D*
• Cajón ExtraFresh
975 €



3KFE766XE
Acero inox
• Clase E*
• Cajón ExtraFresh
899 €



3KFE766WE
Blanco
• Clase E*
• Cajón ExtraFresh
815 €



3KFE763XI
Acero inox
• Clase E*
• Cajón ExtraFresh
815 €



3KFE763WI
Blanco
• Clase E*
• Cajón ExtraFresh
729 €

203 x 60 cm



3KFD566XI
Acero inox
• Clase D*
• Cajón ExtraFresh
975 €



3KFD566WI
Blanco
• Clase D*
• Cajón ExtraFresh
899 €



3KFE566XE
Acero inox
• Clase E*
• Cajón ExtraFresh
845 €



3KFE566WE
Blanco
• Clase E*
• Cajón ExtraFresh
769 €



3KFE563XI
Acero inox
• Clase E*
• Cajón ExtraFresh
765 €



3KFE563WI
Blanco
• Clase E*
• Cajón ExtraFresh
689 €

186 x 60 cm

Frigoríficos una puerta



3FCE568XE
Acero inox
• Clase E*
• Cajón ExtraFresh Comfort
989 €



3FCE568WE
Blanco
• Clase E*
• Cajón ExtraFresh Comfort
789 €



3FCE563XE
Acero inox
• Clase E*
• Cajón ExtraFresh
919 €



3FCE563ME
Acero mate
• Clase E*
• Cajón ExtraFresh
809 €



3FCE563WE
Blanco
• Clase E*
• Cajón ExtraFresh
725 €

ExtraFresh Comfort. 186 x 60 cm

ExtraFresh. 186 x 60 cm

Congeladores una puerta NoFrost



3GFF568XE
Acero inox
• Clase F*
• Tecnología NoFrost
• Zona DirectAccess
989 €



3GFF568WE
Blanco
• Clase F*
• Tecnología NoFrost
• Zona DirectAccess
789 €



3GFF563XE
Acero inox
• Clase F*
• Tecnología NoFrost
• Zona DirectAccess
919 €



3GFF563ME
Acero mate
• Clase F*
• Tecnología NoFrost
• Zona DirectAccess
809 €



3GFF563WE
Blanco
• Clase F*
• Tecnología NoFrost
• Zona DirectAccess
725 €

186 x 60 cm

Frigoríficos americanos NoFrost



3FAF494XE
Acero inox
• Clase F*
• Electrónica táctil integrada en la puerta
• Dispensador agua, cubitos, hielo picado.
1.759 €



3FAF492XE
Acero inox
• Clase F*
• Electrónica táctil integrada en la puerta
1.539 €

179 x 91 cm

Frío integrable



3KIF737F
• Clase F*
• Tecnología NoFrost en el congelador
• Cajón ExtraFresh Comfort
1.349 €



3KIF713F
• Clase F*
• Tecnología NoFrost en el congelador
• Cajón Fresh
1.099 €



3KIF711S
• Clase F*
• Cajón Fresh
719 €

Combinados 177,5 x 56 cm



3FIE737S
• Clase E*
• Frigorífico
• Cajón ExtraFresh Comfort
879 €



3GIF737F
• Clase F*
• Congelador
• Tecnología NoFrost
1.045 €



3KUF233S
• Clase F*
• Frigorífico
605 €



3GUF233S
• Clase F*
• Congelador
615 €

Una puerta. Combinación en pareja 177,5 x 56 cm

Bajo encimera. Combinación en pareja 82 x 60 cm

Hornos compactos Balay

Compacto con Microondas y Vapor



3CH5656A0
Cristal gris antracita

- Puerta abatible
- Multifunción + Microondas + Vapor
- Control Comfort

1.099 €
Serie Cristal

Compactos con Microondas



3CW5179A0
Cristal gris antracita

- Puerta abatible
- Multifunción + Microondas
- Control Deslizante
- Aqualisis

705 €
Serie Cristal



3CW5179B0
Cristal blanco

- Puerta abatible
- Multifunción + Microondas
- Control Deslizante
- Aqualisis

705 €



3CW5179N0
Cristal negro

- Puerta abatible
- Multifunción + Microondas
- Control Deslizante
- Aqualisis

705 €

Compactos multifunción



3CB5878A0
Cristal gris antracita

- Clase A*
- Puerta abatible
- Control Deslizante
- Pirólisis/Aqualisis
- Rails Comfort Plus 100% extraibles en 1 altura

769 €
Serie Cristal



3CB5878B0
Cristal blanco

- Clase A*
- Puerta abatible
- Control Deslizante
- Pirólisis/Aqualisis
- Rails Comfort Plus 100% extraibles en 1 altura

769 €



3CB5878N0
Cristal negro

- Clase A*
- Puerta abatible
- Control Deslizante
- Pirólisis/Aqualisis
- Rails Comfort Plus 100% extraibles en 1 altura

769 €



3CB5351A0
Cristal gris antracita

- Clase A*
- Puerta abatible
- Control Comfort
- Aqualisis
- Rails Comfort en 1 altura

569 €
Serie Cristal



3CB5351B0
Cristal blanco

- Clase A*
- Puerta abatible
- Control Comfort
- Aqualisis
- Rails Comfort en 1 altura

569 €



3CB5351N0
Cristal negro

- Clase A*
- Puerta abatible
- Control Comfort
- Aqualisis
- Rails Comfort en 1 altura

569 €



3CB4030X0
Acero inoxidable

- Clase A*
- Puerta abatible
- Control Comfort
- Gradas cromadas de fácil acceso

515 €
Serie Acero

Microondas Balay

Integrables sin marco



3CG5175A0
Cristal gris antracita

- Electrónico
- Control Deslizante
- Grill 1.200 W

345 €
Serie Cristal. 25 litros



3CG5175B0
Cristal blanco

- Electrónico
- Control Deslizante
- Grill 1.200 W

345 €



3CG5175N0
Cristal negro

- Electrónico
- Control Deslizante
- Grill 1.200 W

345 €



3CG5172A0
Cristal gris antracita

- Electrónico
- Control Deslizante
- Grill 1.000 W

279 €
Serie Cristal. 20 litros



3CG5172B0
Cristal blanco

- Electrónico
- Control Deslizante
- Grill 1.000 W

279 €



3CG5172N0
Cristal negro

- Electrónico
- Control Deslizante
- Grill 1.000 W

279 €



3CG4175X0
Cristal negro/Acero inox.

- Electrónico
- Control Deslizante
- Grill 1.200 W

389 €
Serie Acero. 25 litros



3CG4172X0
Cristal negro/Acero inox.

- Electrónico
- Control Deslizante
- Grill 1.000 W

319 €
Serie Acero. 20 litros



3CP4002X0
Cristal negro/Acero inox.

249 €

Integrables con marco



3WX1929P
Acero inoxidable

- Electrónico
- Grill 1.000 W

249 €
Serie Acero. Ancho 60 cm. 17 litros



3WMX1918
Acero inoxidable

189 €

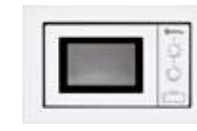

3WMB1918
Blanco

165 €



3WX1953
Acero inoxidable

- Grill 1.000 W

229 €
Serie Acero. Ancho 50 cm. 17 litros



3WMB1958
Blanco

185 €

Libre instalación



3WX2018
Acero inoxidable

- Grill 1.000 W

139 €
Serie Acero. 17 litros



3WGB2018
Blanco

- Grill 1.000 W

109 €

Placas inducción Balay

Ancho 90 cm



3EB999LV
Biselada negra
• Control placa-campana/Home Connect
• Control Plus
• Control temperatura aceite
• FlexInducción
1.265 €



3EB997LU
Biselada negra
• Control Deslizante Balay
• Control temperatura aceite
995 €

Zona 32 cm

Ancho 80 cm



3EB980AV
Biselada gris antracita
• Control placa-campana/Home Connect
• Control Plus
• Control temperatura aceite
• FlexInducción
1.209 €



3EB989LU
Biselada negra
• Control Deslizante Balay
• Control temperatura aceite
• FlexInducción
769 €



3EB985LU
Biselada negra
• Control Deslizante Balay
• Control temperatura aceite
689 €

FlexInducción Total 1 zona FlexInducción. Zona 28 cm Zona 28 cm

Ancho 70 cm



3EB977LV
Biselada negra
• Control placa-campana/Home Connect
• Control Plus
• Control temperatura aceite
735 €

Zona 32 cm

Ancho 60 cm FlexInducción



3EB960AV
Biselada gris antracita
• Control placa-campana/Home Connect
• Control Plus
• Control temperatura aceite
965 €



3EB969AU
Biselada gris antracita
• Control Deslizante Balay
• Control temperatura aceite
745 €



3EB969LU
Biselada negra
• Control Deslizante Balay
• Control temperatura aceite
649 €

FlexInducción Total 1 zona FlexInducción. Zona 28 cm

Ancho 60 cm



3EB967AU
Biselada gris antracita
• Control Deslizante Balay
• Control temperatura aceite
699 €



3EB967LU
Biselada negra
• Control Deslizante Balay
• Control temperatura aceite
619 €



3EB967FR
Bisel delantero negro
• Control Táctil fácil uso
559 €

Zona 32 cm



3EB965BU
Biselada blanca
• Control Deslizante Balay
• Control temperatura aceite
625 €



3EB965AU
Biselada gris antracita
• Control Deslizante Balay
• Control temperatura aceite
625 €



3EB965LU
Biselada negra
• Control Deslizante Balay
• Control temperatura aceite
549 €



3EB965LR
Biselada negra
• Control Táctil fácil uso
505 €



3EB865AQ
Biselada gris antracita
• Control Deslizante Balay
545 €

Zona 28 cm



3EB865FR
Bisel delantero negro
• Control Táctil fácil uso
445 €



3EB865XR
Marco inoxidable negra
• Control Táctil fácil uso
435 €



3EB864ER
Terminación cristal negra
• Control Táctil fácil uso
379 €



3EB861LR
Biselada negra
• Control Táctil fácil uso
415 €

Zona 28 cm Zona 24 cm 4 zonas

Placas modulares Balay

Línea Profesional



3EB640LQ
Biselada
• Control Deslizante
• 40 cm ancho
1.349 €



3EB939LQ
Biselada
• Control Deslizante
509 €



3EB930LQ
Biselada
• Control Deslizante
415 €



3EB730LQ
Biselada
• Control Deslizante
285 €



3ETG632HB
Biselada
• Control Preciso llama
• 9 niveles
• Parrillas hierro fundido
• Autoencendido. GasStop
279 €



3ETG631HB
Biselada
• Control Preciso llama
• 9 niveles
• Parrilla hierro fundido
• Autoencendido. GasStop
259 €

Teppan Yaki FlexInducción Inducción Vitrocerámica 2 zonas gas Zona Wok

Placas vitrocerámicas Balay

Ancho 80 cm.
Zona 28 cm



3EB785LQ
Biselada
• Control Deslizante Balay
525 €

Zona 28 cm

Ancho 60 cm.
Zona 32 cm



3EB767LQ
Biselada
• Control Deslizante Balay
369 €

Zona 32 cm

Ancho 60 cm



3EB765LQ
Biselada
• Control Deslizante Balay
315 €

Zona 28 cm



3EB715LR
Bisel delantero
• Control Táctil fácil uso
275 €



3EB715XR
Marco inoxidable
• Control Táctil fácil uso
265 €



3EB715ER
Terminación cristal
• Control Táctil fácil uso
249 €



3EB714LR
Bisel delantero
• Control Táctil fácil uso
239 €



3EB714XR
Marco inoxidable
• Control Táctil fácil uso
229 €



3EB714ER
Terminación cristal
• Control Táctil fácil uso
219 €



3EB721LR
Biselada
• Control Táctil fácil uso
265 €



3EB721XR
Marco inoxidable
• Control Táctil fácil uso
249 €



3EB720LR
Bisel delantero
• Control Táctil fácil uso
239 €



3EB720XR
Marco inoxidable
• Control Táctil fácil uso
229 €

Zona 23 cm

4 zonas

Placas gas Balay

Ancho 75 cm



3ETG676HB
Butano
• Control Preciso llama 9 niveles
• Parrillas hierro fundido
• Autoencendido. GasStop
469 €

Cristal. 5 zonas



3ETX576HB
Butano
• Parrillas hierro fundido
• Autoencendido. GasStop
329 €

Acero inoxidable. 5 zonas

Ancho 60 cm
Gas Mixta



3ETG667HB
Butano
• Control Preciso llama 9 niveles
• Parrillas hierro fundido
• Autoencendido. GasStop
455 €

Cristal. 4 zonas

Ancho 60 cm



3ETG663HB
Butano
• Control Preciso llama 9 niveles
• Parrillas hierro fundido
• Autoencendido. GasStop
359 €

Cristal. 3 zonas



3ETG663HN
Gas natural
• Control Preciso llama 9 niveles
• Parrillas hierro fundido
• Autoencendido. GasStop
359 €



3ETG664HB
Butano
• Control Preciso llama 9 niveles
• Parrillas hierro fundido
• Autoencendido. GasStop
375 €

Cristal. 4 zonas



3ETG464MB
Butano
• Parrillas esmaltadas
• Autoencendido. GasStop
249 €



3ETX563HB
Butano
• Parrillas hierro fundido
• Autoencendido. GasStop
219 €

Acero inoxidable. 3 zonas



3ETX463MB
Butano
• Parrillas esmaltadas
• Autoencendido. GasStop
165 €



3ETX565HB
Butano
• Parrillas hierro fundido
• Autoencendido. GasStop
239 €

Acero inoxidable. 4 zonas



3ETX464MB
Butano
• Parrillas esmaltadas
• Autoencendido. GasStop
165 €

Menaje Balay

Menaje



3PA0028X
• Paellera Balay
• Base 28 cm.
• Boca 32 cm
59 €



HEZ390240
• Paellera zona extra gigante de 32 cm
• Base 30 cm.
• Boca 40 cm
85 €



HEZ390250
• Sartén
• Base 28 cm.
• Boca 34 cm
75 €



HEZ390230
• Sartén
• Base 21 cm.
• Boca 26 cm
59 €



HEZ390220
• Sartén
• Base 19 cm.
• Boca 24 cm
55 €



HEZ390210
• Sartén
• Base 15 cm.
• Boca 20 cm
49 €

Menaje Balay para placas

Menaje para placas con Control de temperatura del aceite



3AB39512
• Plancha Teppan Yaki
• Superficie útil:
38 x 21 cm
199 €



3AB39522
• Grill
• Superficie útil:
37 x 17 cm
149 €



HEZ390011
• Fuente de asado
• Superficie útil:
30 x 22 cm
99 €



HEZ390012
• Accesorio rejilla para fuente HEZ390011
49 €

Menaje para placas FlexInducción

Campanas Balay

Extractores de techo



3BE296ABC
Cristal blanco
● Clase B*
● Control placa-campana/Home Connect
● Potencia máx. extracc.**: 734 m³/h
● Iluminación LED
1.369 €

3BE296HW
Blanco
● Clase B*
● Control placa-campana/Home Connect
● Potencia máx. extracc.**: 734 m³/h
● Iluminación LED
1.209 €

3BE297RW
Blanco
● Clase A*
● Potencia máx. extracc.**: 798 m³/h
● Iluminación LED
1.039 €

Diseño extraplano. Ancho 90 cm

Ancho 90 cm

Decorativas Isla



3BI998HGC
Cristal gris antracita
● Clase A+*
● Potencia máx. extracc.**: 867 m³/h
● Iluminación LED
829 €

3BI998HBC
Cristal blanco
● Clase A+*
● Potencia máx. extracc.**: 867 m³/h
● Iluminación LED
829 €

3BI998HNC
Cristal negro
● Clase A+*
● Potencia máx. extracc.**: 867 m³/h
● Iluminación LED
829 €

3BI998GX
Acero inoxidable
● Clase A+*
● Potencia máx. extracc.**: 867 m³/h
● Iluminación LED
779 €

3BI997GX
Acero inoxidable
● Clase B*
● Potencia máx. extracc.**: 754 m³/h
● Iluminación LED
649 €

Diseño rectangular. Ancho 90 cm

Decorativas pared. Serie Cristal



3BC497GG
Cristal gris antracita
● Clase A*
● Potencia máx. extracc.**: 739 m³/h
● Iluminación LED
875 €

3BC497GB
Cristal blanco
● Clase A*
● Potencia máx. extracc.**: 739 m³/h
● Iluminación LED
875 €

3BC497GN
Cristal negro
● Clase A*
● Potencia máx. extracc.**: 739 m³/h
● Iluminación LED
875 €

3BC598GG
Cristal gris antracita
● Clase A+*
● Potencia máx. extracc.**: 828 m³/h
● Iluminación LED
875 €

3BC598GB
Cristal blanco
● Clase A+*
● Potencia máx. extracc.**: 828 m³/h
● Iluminación LED
875 €

3BC598GN
Cristal negro
● Clase A+*
● Potencia máx. extracc.**: 828 m³/h
● Iluminación LED
875 €

Diseño vertical. Ancho 90 cm

Diseño inclinado. Ancho 90 cm



3BC598ANC
Cristal negro
● Clase A+*
● Control placa-campana/Home Connect
● Potencia máx. extracc.**: 836 m³/h
● Iluminación LED
799 €

3BC587GG
Cristal gris antracita
● Clase B*
● Potencia máx. extracc.**: 700 m³/h
● Iluminación LED
609 €

3BC587GB
Cristal blanco
● Clase B*
● Potencia máx. extracc.**: 700 m³/h
● Iluminación LED
609 €

3BC587GN
Cristal negro
● Clase B*
● Potencia máx. extracc.**: 700 m³/h
● Iluminación LED
609 €

3BC586GN
Cristal negro
● Clase B*
● Potencia máx. extracc.**: 659 m³/h
● Iluminación LED
499 €

3BC585GB
Cristal blanco
● Clase C*
● Potencia máx. extracc.**: 629 m³/h
● Iluminación LED
445 €

3BC585GN
Cristal negro
● Clase C*
● Potencia máx. extracc.**: 629 m³/h
● Iluminación LED
445 €

Diseño inclinado. Ancho 80 cm



3BC567GG
Cristal gris antracita
● Clase B*
● Potencia máx. extracc.**: 700 m³/h
● Iluminación LED
559 €

3BC567GB
Cristal blanco
● Clase B*
● Potencia máx. extracc.**: 700 m³/h
● Iluminación LED
559 €

3BC567GN
Cristal negro
● Clase B*
● Potencia máx. extracc.**: 700 m³/h
● Iluminación LED
559 €

3BC566GN
Cristal negro
● Clase B*
● Potencia máx. extracc.**: 669 m³/h
● Iluminación LED
459 €

3BC565GB
Cristal blanco
● Clase C*
● Potencia máx. extracc.**: 593 m³/h
● Iluminación LED
395 €

3BC565GN
Cristal negro
● Clase C*
● Potencia máx. extracc.**: 593 m³/h
● Iluminación LED
395 €

Diseño inclinado. Ancho 60 cm



3BC998AXD
Acero tras cristal
● Clase A+*
● Control placa-campana/Home Connect
● Potencia máx. extracc.**: 843 m³/h
● Iluminación LED
675 €

3BC998HGC
Cristal gris antracita
● Clase A+*
● Potencia máx. extracc.**: 843 m³/h
● Iluminación LED
545 €

3BC998HBC
Cristal blanco
● Clase A+*
● Potencia máx. extracc.**: 843 m³/h
● Iluminación LED
545 €

3BC998HNC
Cristal negro
● Clase A+*
● Potencia máx. extracc.**: 843 m³/h
● Iluminación LED
545 €

Diseño rectangular. Ancho 90 cm

Decorativas pared. Diseño rectangular



3BC998HX
Acero inoxidable
● Clase A+*
● Potencia máx. extracc.**: 843 m³/h
● Iluminación LED
529 €

3BC997GX
Acero inoxidable
● Clase A+*
● Potencia máx. extracc.**: 721 m³/h
● Iluminación LED
449 €

3BC097EX
Acero inoxidable
● Clase B*
● Potencia máx. extracc.**: 756 m³/h
● Iluminación LED
329 €

3BC096MX
Acero inoxidable
● Clase B*
● Potencia máx. extracc.**: 619 m³/h
● Iluminación LED
285 €

3BC095MX
Acero inoxidable
● Clase D*
● Potencia máx. extracc.**: 527 m³/h
● Iluminación LED
229 €

Ancho 90 cm



3BC077EX
Acero inoxidable
● Clase B*
● Potencia máx. extracc.**: 756 m³/h
● Iluminación LED
315 €

3BC076MX
Acero inoxidable
● Clase B*
● Potencia máx. extracc.**: 619 m³/h
● Iluminación LED
265 €

3BC978HX
Acero inox.
● Clase A*
● Potencia máx. extracc.**: 732 m³/h
● Iluminación LED
495 €

3BC977GX
Acero inox.
● Clase A*
● Potencia máx. extracc.**: 671 m³/h
● Iluminación LED
419 €

3BC967GX
Acero inox.
● Clase A*
● Potencia máx. extracc.**: 671 m³/h
● Iluminación LED
399 €

3BC067EX
Acero inox.
● Clase B*
● Potencia máx. extracc.**: 762 m³/h
● Iluminación LED
289 €

3BC066MX
Acero inox.
● Clase B*
● Potencia máx. extracc.**: 621 m³/h
● Iluminación LED
255 €

3BC065MX
Acero inox.
● Clase C*
● Potencia máx. extracc.**: 525 m³/h
● Iluminación LED
199 €

Ancho 75 cm

Ancho 70 cm

Ancho 60 cm

Decorativas pared. Diseño piramidal



3BC697EX
Acero inoxidable
• Clase B*
• Potencia máx. extracc.**: 782 m³/h
• Iluminación LED
359 €



3BC696MX
Acero inoxidable
• Clase A*
• Potencia máx. extracc.**: 626 m³/h
• Iluminación LED
235 €



3BC696MB
Blanco
• Clase A*
• Potencia máx. extracc.**: 626 m³/h
• Iluminación LED
229 €

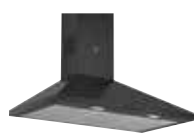

3BC696MN
Negro
• Clase A*
• Potencia máx. extracc.**: 626 m³/h
• Iluminación LED
229 €



3BC693MX
Acero inoxidable
• Clase D*
• Potencia máx. extracc.**: 380 m³/h
• Iluminación LED
195 €

Ancho 90 cm



3BC677EX
Acero inoxidable
• Clase B*
• Potencia máx. extracc.**: 782 m³/h
• Iluminación LED
335 €

Ancho 75 cm



3BC676MX
Acero inoxidable
• Clase A*
• Potencia máx. extracc.**: 626 m³/h
• Iluminación LED
225 €

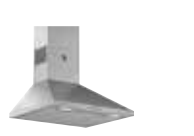

3BC666MX
Acero inoxidable
• Clase A*
• Potencia máx. extracc.**: 597 m³/h
• Iluminación LED
199 €

Ancho 60 cm



3BC666MB
Blanco
• Clase A*
• Potencia máx. extracc.**: 597 m³/h
• Iluminación LED
199 €



3BC663MX
Acero inoxidable
• Clase D*
• Potencia máx. extracc.**: 380 m³/h
• Iluminación LED
165 €

Campanas decorativas integrables



3BD896MX
Acero inoxidable
• Clase A*
• Potencia máx. extracc.**: 620 m³/h
• Iluminación LED
445 €

Ancho 90 cm



3BD866MX
Acero inoxidable
• Clase A*
• Potencia máx. extracc.**: 620 m³/h
• Iluminación LED
369 €

Ancho 60 cm

Módulos de integración



3BF859XP
Acero inoxidable
• Clase C*
• Ancho: 86 cm
• Potencia máx. extracc.**: 790 m³/h
• Iluminación LED
445 €

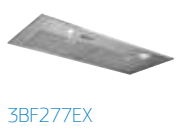

3BF277EX
Acero inoxidable
• Clase C*
• Ancho: 70 cm
• Potencia máx. extracc.**: 730 m³/h
• Iluminación LED
389 €

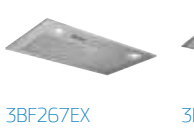

3BF267EX
Acero inoxidable
• Clase C*
• Ancho: 52 cm
• Potencia máx. extracc.**: 695 m³/h
• Iluminación LED
335 €

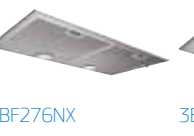

3BF276NX
Gris metalizado
• Clase C*
• Ancho: 73 cm
• Potencia máx. extracc.**: 638 m³/h
• Iluminación LED
265 €



3BF266NX
Gris metalizado
• Clase C*
• Ancho: 53 cm
• Potencia máx. extracc.**: 618 m³/h
• Iluminación LED
229 €

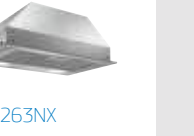

3BF263NX
Gris metalizado
• Clase D*
• Ancho: 53 cm
• Potencia máx. extracc.**: 300 m³/h
• Iluminación LED
139 €

Telescópicas



3BT267MX **NUEVO**
Acero inoxidable
• Clase A*
• Potencia máx. extracc.**: 728 m³/h
• Iluminación LED
369 €

Ancho 60 cm



3BT294MX **NUEVO**
Acero inoxidable
• Clase C*
• Potencia máx. extracc.**: 383 m³/h
• Iluminación halógena
275 €

Ancho 90 cm



3BT264MX **NUEVO**
Acero inoxidable
• Clase B*
• Potencia máx. extracc.**: 387 m³/h
• Iluminación halógena
205 €

Ancho 60 cm



3BT263MX
Acero inoxidable
• Clase D*
• Potencia máx. extracc.**: 360 m³/h
• Iluminación LED
139 €

Ancho 60 cm



3BT263MB
Blanco
• Clase D*
• Potencia máx. extracc.**: 360 m³/h
• Iluminación LED
139 €



3BT263MN
Negro
• Clase D*
• Potencia máx. extracc.**: 360 m³/h
• Iluminación LED
139 €



3BT262MX
Acero inoxidable
• Clase D*
• Potencia máx. extracc.**: 304 m³/h
• Iluminación LED
109 €



3BT262MB
Blanco
• Clase D*
• Potencia máx. extracc.**: 304 m³/h
• Iluminación LED
105 €

Convencionales



3BH263MX
Acero inoxidable
• Clase D*
• Potencia máx. extracc.**: 350 m³/h
• Iluminación LED
169 €

Ancho 60 cm



3BH263MB
Blanco
• Clase D*
• Potencia máx. extracc.**: 350 m³/h
• Iluminación LED
145 €



3BH262MXX
Acero inoxidable
• Clase D*
• Potencia máx. extracc.**: 250 m³/h
• Iluminación LED
139 €



3BH262MBX
Blanco
• Clase D*
• Potencia máx. extracc.**: 250 m³/h
• Iluminación LED
99 €



LAVADO

- Lavadoras con Auto**Dosificación**
- Lavadoras
- Lavadoras-secadoras
- Lavadoras integrables
- Lavadoras-secadoras integrables



Lavadoras Balay con AutoDosificación

Hoy en día cuesta imaginarse la vida sin lavadora. Un electrodoméstico que limpia la ropa por ti quita mucho trabajo pero... ¿te imaginas que pudiéramos hacerlo aún más sencillo? Por ejemplo, que no tuvieras que ponerle detergente ni suavizante en cada lavado. En Balay hemos reinventado la lavadora para hacerte la vida todavía más cómoda.



Lavadora con AutoDosificación 3TS994XD



Comodidad a grandes dosis



En una lavadora Balay con **AutoDosificación** cabe 1 litro de detergente, medio litro de suavizante y una cantidad enorme de comodidad. La comodidad de llenar el cajetín una vez y no tener que volver a hacerlo durante **más de 1 mes***.

Cuando el detergente se encuentra por debajo del nivel de llenado, un indicador parpadea para avisar de que queda contenido para unas 5 coladas.

Además, con el programa **Automático** la lavadora ajusta los parámetros de lavado automáticamente en función de la cantidad de ropa, tipo de tejido y grado de suciedad de las prendas. ¡Solo hay que pulsar la tecla de Inicio y listo!

Y cuando hay que utilizar un detergente en polvo o específico para prendas delicadas u oscuras, se puede dosificar manualmente en un compartimento especial del cajetín.



*Consumo medio de detergente basado en una estimación de 4,2 ciclos de lavado normal a la semana, tomando como referencia 220 ciclos de lavado normal anuales.

AutoDosificación: quién mejor que Balay para reinventar la lavadora.

Llevamos más de 60 años fabricando lavadoras de calidad para hacer la vida más cómoda, así que era de esperar que desarrolláramos prestaciones tan increíbles como esta: lavadoras con AutoDosificación Balay, con las que se consigue un ahorro constante de agua y detergente en cada lavado, además del máximo cuidado de la ropa y la piel.



Lavadora con AutoDosificación 3TS994XD



Ahorro de agua, detergente y trabajo!

Cuando se echa el detergente manualmente, se suele poner más del necesario. Sin embargo, la AutoDosificación emplea la cantidad justa de detergente en cada lavado, por lo que no se genera exceso de espuma y se reduce el número de aclarados, consiguiendo ahorrar agua y detergente colada tras colada.

Ahorra
hasta un
38%* de
detergente

Para una AutoDosificación más precisa, recomendamos ajustar la dosis exacta en mililitros en función del detergente usado, así como de la dureza del agua de la zona.



Cuidado: máximo respeto por la colada y la piel

Al usar solo la cantidad justa de detergente y suavizante, no quedan residuos de productos químicos en la ropa, por lo que se evita el riesgo de alergias, cuidando al máximo de la piel.

Además, como el número de aclarados se reduce, el desgaste de la ropa es menor, y los tejidos permanecen impecables durante más tiempo.



*Ahorro medio de detergente líquido al comparar la tecnología de AutoDosificación con una dosificación manual. Estudio realizado por International Journal of Consumer Studies 38 (2014), 265 f, basado en los hábitos de consumo de ciudadanos de la Unión Europea.

Lavadoras Balay

El motor **ExtraSilencio** de las lavadoras optimiza el consumo energético y permite obtener un importante ahorro económico. Además, las lavadoras **ExtraSilencio** tienen un reducido nivel de ruido para poder disfrutar de ellas con total tranquilidad. Y su capacidad de carga se adapta a todas las necesidades, permitiendo lavar desde 7 hasta 9 kilos de ropa, para tener la colada lista de una sola vez.

Una gran lavadora y no solo en capacidad

Las lavadoras **ExtraSilencio** mejoran por fuera y por dentro, con una capacidad de hasta 9 kilos de ropa. Se pueden lavar más de 40 camisas en una sola colada o incluso prendas grandes como edredones, cortinas, mantas, etc.

9kg
ropa

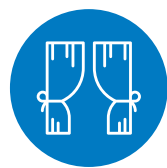

Lavadora **ExtraSilencio** 9 kg 3T5994B

Diseños Balay

Los modelos de gama alta incorporan un diseño de puerta más actual, con maneta integrada. Este detalle, junto con el gran display, hace que la lavadora sea mucho más sencilla de usar y tenga un diseño más bonito.

Para la instalación bajo encimera de las lavadoras con este diseño, se requiere una altura mínima de 85 cm. Para nichos inferiores a esta medida, Balay cuenta con varios modelos con tapa removible que permiten instalar la lavadora en nichos de hasta 82 cm, para adaptarse así a cualquier cocina.



Menor consumo en toda la gama

Los motores de las lavadoras **ExtraSilencio** reducen el consumo energético en toda la gama, tanto en 7 kg, como en 8 y 9 kg.

Gracias a su motor eficiente, con tecnología Inverter, y a la eliminación de las escobillas de grafito del motor, se reduce el desgaste, se evitan pérdidas de calor y se aumenta su vida útil.

El ahorro energético que se consigue se traduce en un ahorro económico en la factura de la luz.

Sensor de desequilibrios 3G

Este sensor corrige el posible descentramiento producido por una incorrecta distribución de la carga en el tambor, garantizando las revoluciones adecuadas para el centrifugado y reduciendo las vibraciones y el nivel de ruido.



10 años de garantía,
10 años de tranquilidad

Balay ofrece una **garantía total de 10 años** en los motores de la mayoría de los modelos **ExtraSilencio**.

Garantía total: incluye también desplazamiento, piezas y mano de obra.



Ssshhhh...
Está centrifugando

El nombre de las lavadoras **ExtraSilencio** es revelador. La combinación del motor, los paneles antivibración y el Sensor 3G, ha logrado reducir la potencia sonora de forma importante, alcanzándose una clase de **potencia sonora A** en casi toda la gama.

AquaControl Plus: mínimo consumo de agua

La tecnología **AquaControl Plus** ajusta la entrada de agua, controlando su nivel dentro de la lavadora en función de la carga. Así se alcanza una relación completamente lineal entre carga y consumo, obteniendo los mejores resultados con un consumo de agua de tan solo 44 litros por ciclo.

1. Control milimétrico del caudal

Control exacto de la cantidad de agua necesaria para el lavado, que dependerá de cada programa y del tipo de tejido.

2. El nivel de agua siempre a raya

El consumo de agua se adapta según el programa elegido.

3. Distribución óptima del agua

Consigue unos resultados de lavado perfectos gracias a la rápida distribución del agua en el tambor.

4. Detección automática de carga en seco

La lavadora **detecta con gran precisión la carga de ropa**, ajustando todos los parámetros de lavado, adaptando el consumo de agua según la cantidad de carga.

Al presionar el botón Inicio, y antes de comenzar la entrada de agua en el tambor, el motor realiza un proceso de medición que dura entre 1 y 2 minutos.



Programas Balay

Una amplia variedad de programas especiales

- **Automático:** programa exclusivo de las lavadoras con Auto**Dosificación** para tejidos resistentes. Detecta automáticamente el grado de suciedad y el tipo de tejido, adaptando la dosificación de detergente y las revoluciones. Lava a 35-40 °C hasta 6 kg de ropa.
- **Automático delicado:** programa exclusivo de las lavadoras con Auto**Dosificación** para tejidos delicados. Detecta automáticamente el grado de suciedad y el tipo de tejido, adaptando la dosificación de detergente y las revoluciones. Lava a 25-30 °C hasta 3,5 kg de ropa.
- **Súper rápido 15/30 min:** para 2/3,5 kg de prendas con un ligero grado de suciedad. En un solo programa se puede elegir la opción de 30 min o 15, pulsando la función Más rápido.
- **Rápido/Mix:** adecuado para lavar a 40 °C una carga mixta de prendas de algodón y tejidos sintéticos de hasta 4 kg.
- **Camisas:** hasta 2 kg de camisas con un centrifugado a bajas revoluciones para evitar arrugas.
- **Delicados:** para lavar hasta 2 kg de prendas muy delicadas de seda, satén, etc., que se puedan lavar a máquina.
- **Antialergias:** un programa indicado para las pieles especialmente sensibles, como las de los bebés. Mayor temperatura y número de aclarados para la eliminación del 99,99%* de gérmenes y bacterias, consiguiendo la máxima higiene.
- **Microfibras/Sport:** ideal para prendas deportivas. Aumenta la temperatura para maximizar la higiene y realiza un centrifugado especial.
- **Ropa impermeable:** para lavar tejidos de exterior con tecnología de membrana y acabado hidrófugo. Adecuado para emplear un producto impermeabilizador apto para lavadora.
- **Ropa oscura:** perfecto para el lavado de tejidos oscuros de algodón, pantalones vaqueros o tejidos sintéticos.
- **Edredones:** permite lavar tanto rellenos de plumas como de microfibras, con una carga máxima recomendada de 2 y 2,5 kg, respectivamente.
- **Nocturno:** adecuado para lavar prendas de algodón, lino, sintéticos y tejidos mixtos por la noche sin hacer ruido. La señal acústica que indica el fin del programa se desactiva y se preselecciona una velocidad reducida del centrifugado final.
- **Limpieza del tambor:** para el correcto mantenimiento de la lavadora. En vacío y con agua a 90 °C limpia la cubeta, el tambor y las tuberías de la máquina. Perfecto también para la eliminación de olores y puesta a punto tras largos periodos en desuso de la lavadora.

Funciones Balay

¿Prendas olvidadas?

Función Pausa+carga



Se acabaron los olvidos: nuestras lavadoras Extra**Silencio** incorporan la función **Pausa+carga** para poder añadir prendas de cualquier tamaño durante el lavado. Solo con estos pasos:

1. Pulsar el botón de **Pausa+carga** y la lavadora permitirá abrir la puerta (excepto en fase de centrifugado o con niveles de agua y temperatura elevados).
2. Añadir las prendas de manera fácil y cómoda, sea cual sea su tamaño.
3. Pulsando de nuevo **Pausa+carga**, la lavadora retomará el programa en el punto exacto donde estaba.

Función Más rápido:



Lavados más rápidos

Las lavadoras Balay **reducen el tiempo** de lavado a **más de la mitad** en la mayoría de los programas. Para ello, basta con seleccionar la tecla **Más rápido** dentro del ciclo de lavado elegido.

Función Menos Plancha



El proceso especial de centrifugado con ahuecado de las prendas en la fase final, junto con un bajo número de revoluciones, hacen que se **reduzca considerablemente la producción de arrugas en las prendas**, quedando una mayor humedad residual en la ropa después del centrifugado.

Función Programación diferida

Gracias a esta función es posible ajustar el tiempo de finalización del programa seleccionado antes del inicio de dicho programa. Así, la lavadora calculará cuándo tiene que terminar de lavar en función del tiempo que se haya indicado, y se encenderá automáticamente en el momento necesario para poder terminar a la hora deseada.

Es posible programar un fin diferido con **hasta 24 horas** de antelación.

*El programa de lavado Antialergias a 40° y 60° de las lavadoras Balay cumple con las condiciones recomendadas científicamente para la reducción en un 99,99% de los gérmenes Enterococcus Hirae y Pseudomonas Aeruginosa, según la publicación científica de M. Honisch y otros de 2014 "Impact of wash cycle time, temperature and detergent formulation on the hygiene effectiveness of domestic laundering.", dirigida por la universidad de Rhine-Waal en Alemania.

Nuevas lavadoras-secadoras

Las nuevas lavadoras-secadoras de Balay facilitan enormemente la tarea de realizar la colada ya que, además de lavar, secan la ropa, ahorrando tiempo y esfuerzo.



Lavadora-secadora 3TW9104B

Lava y seca 6 kg de ropa de una vez

Permiten lavar y secar hasta 6 kg de ropa sin interrupción, gracias a la opción de seleccionar conjuntamente un programa de lavado más secado.

Condensador autolimpiante

Este sistema utiliza entre 3 y 6 litros de agua para limpiar el condensador, dejándolo libre de pelusas. Así, no hay que limpiarlo manualmente.

Sensores de humedad

Detectan automáticamente cuándo debe terminar el secado en función de la humedad existente, sin necesidad de programar su duración. De este modo, se consigue un mayor cuidado de la ropa, finalizando el programa cuando está lista.

Nuevo sistema de protección antiarrugas

Al finalizar el ciclo de secado, se añade una fase antiarrugas. Así, si no se extraen las prendas tras la finalización del secado, se inicia automáticamente esta fase de protección antiarrugas, durante la cual la ropa continuará moviéndose en el interior del tambor durante un máximo de 30 minutos para evitar que se apelmace y se produzcan arrugas.

Aviso de sobredosificación de detergente



El sistema de Reconocimiento de exceso de espuma avisa cuando se ha producido una sobredosificación de detergente. De esta forma, se podrá reducir la cantidad en el siguiente lavado, ahorrando detergente, agua y tiempo.

Indicador luminoso de limpieza del tambor

Este indicador se encenderá para recordar al usuario que debe proceder a la limpieza del tambor; para ello se recomienda utilizar el programa de lavado de Algodón a 90 °C.

Programas y funciones

Las nuevas lavadoras-secadoras de Balay ofrecen un sinfín de posibilidades gracias a sus múltiples programas y funciones. Además de los programas y funciones de siempre, cuentan con otros adicionales que resultan sumamente prácticos:

• Programa Higiene:

Para lograr un resultado higiénico, en una primera fase la ropa en seco se calienta con aire caliente hasta unos 70 °C para acabar con los gérmenes y las bacterias. A continuación, la ropa se enfría y en una segunda fase se realiza un programa de lavado de 60 minutos a baja temperatura, para proteger las prendas y su color. Así, se eliminarán por completo los gérmenes, las bacterias y las manchas.

Si se selecciona la función de secado tras el lavado, no se aplicará la fase de pretratamiento con calor, ya que el proceso de secado ya es en sí mismo higiénico.

• Programa Mi tiempo:

Selección manual del tiempo de secado deseado. Al seleccionar el programa, se mostrará un tiempo de 20 minutos, pudiéndose ampliar hasta un máximo de 120 minutos de tiempo de secado.

• Programa Vapor:

Gracias a este programa, se eliminan los olores y se reducen las arrugas de las prendas sin necesidad de utilizar un programa de lavado con agua. Ideal para refrescar prendas delicadas como jerséis de lana, prendas de seda y otro tipo que no precisen ser lavadas frecuentemente, así como para la ropa que no se puede lavar con agua, como un traje de chaqueta. Este programa no utiliza detergente y dura unos 30 minutos, pudiéndose introducir hasta 1 kg de carga.

Iluminación LED en el interior del tambor

El modelo 3TW9104B cuenta con iluminación LED para iluminar el interior del tambor.



Integración Balay

Balay ofrece una amplia gama tanto de lavadoras como de lavadoras-secadoras integrables. Todas ellas incorporan multitud de programas y funciones, así como las mismas prestaciones que cualquier otra lavadora o lavadora-secadora de libre instalación.

Poseen una amplia selección de programas y funciones, como los programas Ropa oscura o Súper rápido 15 min, o la función Pausa+carga, entre otros muchos. Pero cuando se cierra la puerta del mueble desaparecen de la vista, dejando todo el protagonismo al diseño de la cocina.



Lavadora integrable 3T1985B

Instalación: la simplicidad del Sistema cardan

Este sistema permite regular las patas traseras desde la parte frontal de la lavadora o lavadora-secadora; con esto, la instalación puede realizarse de forma más rápida y sencilla, en cualquier profundidad de zócalo de hasta 60 mm.

Posibilidad de fijación de la puerta del mueble a izquierda o a derecha

Todos los modelos de lavadoras y lavadoras-secadoras integrables permiten que la puerta del mueble pueda fijarse tanto a la izquierda como a la derecha, para una versatilidad total a la hora de realizar la instalación.

Gran capacidad

8 kg

Lavadoras con hasta 8 kg de capacidad
Para coladas con prendas de gran tamaño

Las lavadoras integrables de Balay cuentan con hasta 8 kg de capacidad para poder lavar desde pequeñas cantidades de ropa hasta prendas de dimensiones más grandes.

7/4 kg

Lavadoras-secadoras con 7/4 kg de capacidad de lavado/secado.
Lava y seca 4 kg de ropa de una vez

Las lavadoras-secadoras integrables de Balay permiten lavar hasta 7 kg de prendas y, además, ofrecen la posibilidad de lavar y secar de forma ininterrumpida 4 kg de ropa, gracias a la opción de seleccionar conjuntamente un programa de lavado más secado.

Las mejores prestaciones

Display LED

Todos los modelos incluyen display LED con indicador de carga, tiempo restante y fin diferido hasta 24 horas.

Iluminación LED en el interior del tambor

La iluminación interior LED del tambor es ideal para no olvidar dentro ni una sola prenda.

Sensor de desequilibrios 3G

Para corregir la posible distribución irregular de la ropa en el interior del tambor.

AquaControl Plus: mínimo consumo de agua

Sistema que ajusta la entrada de agua en función del nivel de carga.

La lavadora detecta con gran precisión la carga de ropa, ajustando todos los parámetros de lavado, adaptando el consumo de agua según la cantidad de carga.

Lavadoras con AutoDosificación. 9 kg



- AutoDosificación de detergente y suavizante.
- Clase de eficiencia energética C*.
- Motor ExtraSilencio con 10 años de garantía.
- AquaControl Plus: ajuste de la entrada de agua en función de la carga para obtener los mejores resultados con el mínimo consumo de agua.
- Capacidad: 9 kg.
- Función Más rápido: hasta un 65% menos de tiempo.
- Display LED táctil de gran tamaño con recomendación de carga.
- Indicación de tiempo restante, estado de programa y fin diferido hasta 24 h.
- Programas especiales: Automático, Automático delicado, Súper rápido 15/30 min, Rápido/mix, Camisas, Ropa oscura, Limpieza del tambor.
- Funciones: Prelavado, Selección de temperatura, Reducción de centrifugado.
- Función Pausa+carga: apertura de la puerta durante el ciclo de lavado.
- Sistema automático de distribución de ropa: Sensor 3G.
- Tambor VarioSoft con palas asimétricas.
- Paneles laterales antivibración.
- Protección múltiple de agua.
- Bloqueo de seguridad para niños.
- Posibilidad de instalación bajo encimera en muebles de altura 85 cm o más.

Lavadoras libre instalación. 9 kg



- Clase de eficiencia energética C*.
- Motor ExtraSilencio con 10 años de garantía.
- AquaControl Plus: ajuste de la entrada de agua en función de la carga para obtener los mejores resultados con el mínimo consumo de agua.
- Capacidad: 9 kg.
- Función Más rápido: hasta un 65% menos de tiempo.
- Display LED táctil de gran tamaño con recomendación de carga.
- Indicación de tiempo restante, estado de programa y fin diferido hasta 24 h.
- Programas especiales: Súper rápido 15/30 min, Rápido/mix, Camisas, Ropa impermeable, Ropa oscura, Edredones, Limpieza del tambor.
- Funciones: Menos plancha, Prelavado, Selección de temperatura, Reducción de centrifugado.
- Función Pausa+carga: apertura de la puerta durante el ciclo de lavado.
- Sistema automático de distribución de ropa: Sensor 3G.
- Cubeta de detergente autolimpiante.
- Tambor VarioSoft con palas asimétricas.
- Paneles laterales antivibración.
- Protección múltiple de agua.
- Bloqueo de seguridad para niños.
- Posibilidad de instalación bajo encimera en muebles de altura 85 cm o más.



3TS994XD

Acero inox. antihuellas
4242006284541
Precio de referencia: 799 €



- Selección de centrifugado de 1.400 a 400 r.p.m.** con exclusión de centrifugado final.
- Coordina con la secadora 3SB188XP.



3TS994BD

Blanco
4242006284572
Precio de referencia: 705 €



- Selección de centrifugado de 1.400 a 400 r.p.m.** con exclusión de centrifugado final.
- Coordina con la secadora 3SB198BP.



3TS993XD

Acero inox. antihuellas
4242006297145
Precio de referencia: 759 €



- Selección de centrifugado de 1.200 a 400 r.p.m.** con exclusión de centrifugado final.
- Coordina con la secadora 3SB188XP.



3TS993BD

Blanco
4242006297138
Precio de referencia: 659 €



- Selección de centrifugado de 1.200 a 400 r.p.m.** con exclusión de centrifugado final.
- Coordina con las secadoras 3SB198BP, 3SB188BP y 3SB088BP.

Modelos: 3TS994XD, 3TS994BD, 3TS993XD y 3TS993BD

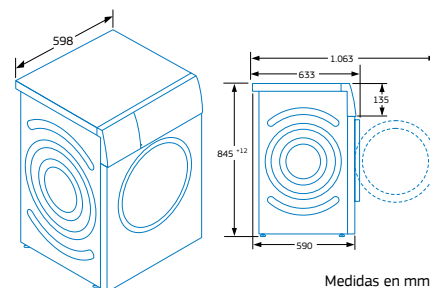

Medidas en mm



3TS994X

Acero inox. antihuellas
4242006284596
Precio de referencia: 689 €



- Selección de centrifugado de 1.400 a 400 r.p.m.** con exclusión de centrifugado final.
- Coordina con la secadora 3SB188XP.



3TS994B

Blanco
4242006284916
Precio de referencia: 595 €



- Selección de centrifugado de 1.400 a 400 r.p.m.** con exclusión de centrifugado final.
- Coordina con la secadora 3SB198BP.



3TS993X

Acero inox. antihuellas
4242006297114
Precio de referencia: 649 €



- Selección de centrifugado de 1.200 a 400 r.p.m.** con exclusión de centrifugado final.
- Coordina con la secadora 3SB188XP.



3TS993B

Blanco
4242006297121
Precio de referencia: 549 €



- Selección de centrifugado de 1.200 a 400 r.p.m.** con exclusión de centrifugado final.
- Coordina con las secadoras 3SB198BP, 3SB188BP y 3SB088BP.

Modelos: 3TS994X, 3TS994B, 3TS993X y 3TS993B

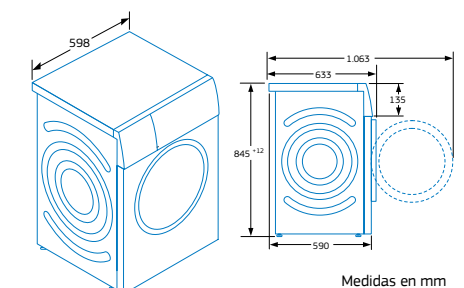

Medidas en mm

*Dentro del rango de A a G.
Información de etiquetado energético según el Reglamento (UE) nº 2017/1369 del Parlamento Europeo y del Consejo y el Reglamento Delegado (UE) nº 2019/2014 de la Comisión. Para más información, consultar las tablas de información técnica o www.balay.es
**Valores de centrifugado redondeados.

Lavadoras libre instalación. 9 kg con tapa desmontable



- Clase de eficiencia energética C*.
- Motor **ExtraSilencio** con 10 años de garantía.
- **AquaControl Plus**: ajuste de la entrada de agua en función de la carga para obtener los mejores resultados con el mínimo consumo de agua.
- Capacidad: 9 kg.
- Función **Más rápido**: hasta un 65% menos de tiempo.
- Display LED táctil de gran tamaño con recomendación de carga.
- Indicación de tiempo restante, estado de programa y fin diferido hasta 24 h.
- Programas especiales: Súper rápido 15/30 min, Rápido/mix, Camisas, Ropa impermeable, Ropa oscura, Edredones, Limpieza del tambor.
- Funciones: Menos plancha, Prelavado, Selección de temperatura, Reducción de centrifugado.
- Función **Pausa+carga**: apertura de la puerta durante el ciclo de lavado.
- Sistema automático de distribución de ropa: Sensor 3G.
- Cubeta de detergente autolimpiante.
- Tambor **VarioSoft** con palas asimétricas.
- Paneles laterales antivibración.
- Protección múltiple de agua.
- Bloqueo de seguridad para niños.
- Posibilidad de instalación bajo encimera en muebles de altura 82 cm o más, con el accesorio WMZ20430 (ver página 52).



3TS994XT

Acero inox. antihuellas
4242006294502
Precio de referencia: 689 €



- Selección de centrifugado de 1.400 a 400 r.p.m.** con exclusión de centrifugado final.



3TS994BT

Blanco
4242006294519
Precio de referencia: 595 €



- Selección de centrifugado de 1.400 a 400 r.p.m.** con exclusión de centrifugado final.



3TS992XT

Acero inox. antihuellas
4242006294090
Precio de referencia: 649 €



- Selección de centrifugado de 1.200 a 400 r.p.m.** con exclusión de centrifugado final.



3TS992BT

Blanco
4242006294083
Precio de referencia: 549 €



- Selección de centrifugado de 1.200 a 400 r.p.m.** con exclusión de centrifugado final.

Modelos: 3TS994XT, 3TS994BT, 3TS992XT y 3TS992BT

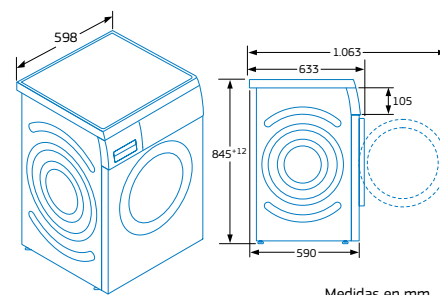

Medidas en mm

*Dentro del rango de A a G.
Información de etiquetado energético según el Reglamento (UE) nº 2017/1369 del Parlamento Europeo y del Consejo y el Reglamento Delegado (UE) nº 2019/2014 de la Comisión. Para más información, consultar las tablas de información técnica o www.balay.es
**Valores de centrifugado redondeados.

Lavadoras libre instalación. 8 kg



- Clase de eficiencia energética C*.
- Motor **ExtraSilencio** con 10 años de garantía.
- **AquaControl Plus**: ajuste de la entrada de agua en función de la carga para obtener los mejores resultados con el mínimo consumo de agua.
- Capacidad: 8 kg.
- Función **Más rápido**: hasta un 65% menos de tiempo.
- Display LED táctil con recomendación de carga.
- Indicación de tiempo restante, estado de programa y fin diferido hasta 24 h.
- Funciones: Menos plancha, Prelavado, Selección de temperatura, Reducción de centrifugado.
- Función **Pausa+carga**: apertura de la puerta durante el ciclo de lavado.
- Sistema automático de distribución de ropa: Sensor 3G.
- Cubeta de detergente autolimpiante.
- Paneles laterales antivibración.
- Protección múltiple de agua.
- Bloqueo de seguridad para niños.
- Posibilidad de instalación bajo encimera en muebles de altura 85 cm o más.



3TS884B

Blanco
4242006293710
Precio de referencia: 539 €



- Selección de centrifugado de 1.400 a 400 r.p.m.** con exclusión de centrifugado final.
- Programas especiales: Súper rápido 15/30 min, Rápido/mix, Camisas, Ropa impermeable, Ropa oscura, Limpieza del tambor.
- Tambor **VarioSoft** con palas asimétricas.
- Coordina con la secadora 35B978B.



3TS983XE

Acero mate
4242006294564
Precio de referencia: 595 €



- Selección de centrifugado de 1.200 a 400 r.p.m.** con exclusión de centrifugado final.
- Programas especiales: Súper rápido 15/30 min, Rápido/mix, Camisas, Antialergias, Microfibras, Ropa oscura, Nocturno.
- Coordina con la secadora 35B188XP.



3TS973BE

Blanco
4242006293215
Precio de referencia: 505 €



- Selección de centrifugado de 1.200 a 400 r.p.m.** con exclusión de centrifugado final.
- Programas especiales: Súper rápido 15/30 min, Rápido/mix, Camisas, Antialergias, Microfibras, Ropa oscura, Nocturno.
- Coordina con las secadoras 35B580B, 35B088BP, 35B198BP y 35B188BP.

Modelos: 3TS884B, 3TS983XE y 3TS973BE

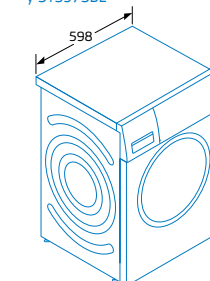

Modelo: 3TS884B

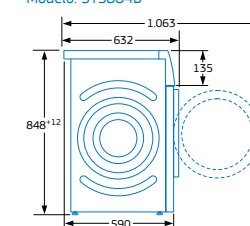

Modelos: 3TS983XE y 3TS973BE

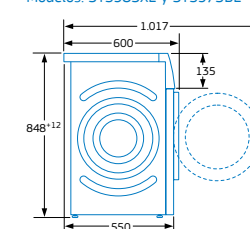

Medidas en mm

*Dentro del rango de A a G.
Información de etiquetado energético según el Reglamento (UE) nº 2017/1369 del Parlamento Europeo y del Consejo y el Reglamento Delegado (UE) nº 2019/2014 de la Comisión. Para más información, consultar las tablas de información técnica o www.balay.es
**Valores de centrifugado redondeados.

Lavadoras libre instalación. 7 kg



- Clase de eficiencia energética D*.
- Motor ExtraSilencio con 10 años de garantía.
- AquaControl Plus: ajuste de la entrada de agua en función de la carga para obtener los mejores resultados con el mínimo consumo de agua.
- Capacidad: 7 kg.
- Función Más rápido: hasta un 65% menos de tiempo.
- Selección de centrifugado de 1.200 a 400 r.p.m.** con exclusión de centrifugado final.
- Display LED.
- Indicación de tiempo restante, estado de programa y fin diferido hasta 24 h.
- Programas especiales: Súper rápido 15/30 min, Rápido/mix, Camisas, Antialergias, Sport/Microfibras, Ropa oscura, Nocturno.
- Funciones: Prelavado, Aclarado extra, Selección de temperatura, Reducción de centrifugado.
- Función Pausa+carga: apertura de la puerta durante el ciclo de lavado.
- Sistema automático de distribución de ropa: Sensor 3G.
- Cubeta de detergente autolimpiante.
- Paneles laterales antivibración.
- Protección múltiple de agua.
- Bloqueo de seguridad para niños.
- Posibilidad de instalación bajo encimera en muebles de altura 85 cm o más.



3TS972X

Acero mate antihuellas
4242006293635
Precio de referencia: 549 €



3TS972B

Blanco
4242006293208
Precio de referencia: 449 €

Modelos: 3TS972X y 3TS972B

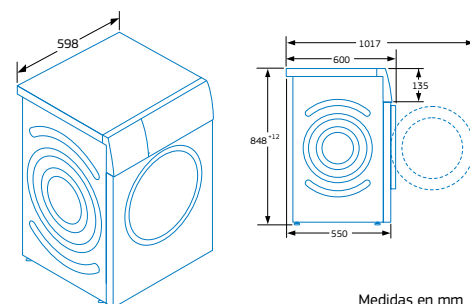

Medidas en mm

*Dentro del rango de A a G. Información de etiquetado energético según el Reglamento (UE) nº 2017/1369 del Parlamento Europeo y del Consejo y el Reglamento Delegado (UE) nº 2019/2014 de la Comisión. Para más información, consultar las tablas de información técnica o www.balay.es
**Valores de centrifugado redondeados.



- Clase de eficiencia energética D*.
- Motor ExtraSilencio.
- AquaControl Plus: ajuste de la entrada de agua en función de la carga para obtener los mejores resultados con el mínimo consumo de agua.
- Capacidad: 7 kg.
- Selección de centrifugado de 1.000 a 400 r.p.m.** con exclusión de centrifugado final.
- Display LED.
- Indicación de tiempo restante, estado de programa y fin diferido hasta 24 h.
- Programas especiales: Súper rápido 15 min, Rápido/mix.
- Funciones: Aclarado extra, Reducción de centrifugado.
- Función Pausa+carga: apertura de la puerta durante el ciclo de lavado.
- Sistema automático de distribución de ropa: Sensor 3G.
- Cubeta de detergente autolimpiante.
- Paneles laterales antivibración.
- Protección múltiple de agua.
- Bloqueo de seguridad para niños.
- Posibilidad de instalación bajo encimera en muebles de altura 85 cm o más.

Accesorio opcional

- 00773704 (a través del Servicio al Cliente Balay): tapa de 50,7 cm de profundidad para montaje en columna con una secadora Balay (ver página 52).

3TS771B

Blanco
4242006294465
Precio de referencia: 429 €

Modelo: 3TS771B

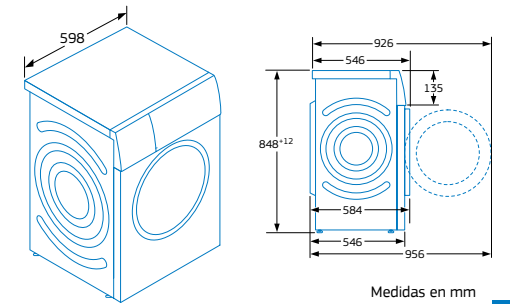

Medidas en mm

*Dentro del rango de A a G. Información de etiquetado energético según el Reglamento (UE) nº 2017/1369 del Parlamento Europeo y del Consejo y el Reglamento Delegado (UE) nº 2019/2014 de la Comisión. Para más información, consultar las tablas de información técnica o www.balay.es
**Valores de centrifugado redondeados.

Lavadoras-secadoras libre instalación



3TW9104B

Blanco

4242006292386

Precio de referencia:

NUEVO

989 €



- Clase de eficiencia energética para el ciclo completo E*.
- Clase de eficiencia energética para el ciclo de lavado C*.
- Motor **ExtraSilencio** con 10 años de garantía.
- Condensador autolimpiante.
- **AquaControl Plus**: ajuste de la entrada de agua en función de la carga para obtener los mejores resultados con el mínimo consumo de agua.
- Capacidad de lavado/secado: 10/6 kg.
- Función Más rápido: hasta un 65% menos de tiempo.
- Selección de centrifugado de 1.400 a 400 r.p.m.** con exclusión de centrifugado final.
- Display LED táctil de gran tamaño con recomendación de carga.
- Indicación de tiempo restante, estado de programa y fin diferido hasta 24 h.
- Programas especiales: Higiene, Súper rápido 15 min/Lava+seca 60 min, Mix, Secar intensivo, Secar delicado.
- Posibilidad de lavar y secar de forma ininterrumpida 6 kg de ropa.
- Programa Vapor: elimina los olores y reduce las arrugas.
- Programa Mi tiempo: selección manual del tiempo de secado deseado.
- Funciones: Menos plancha, Prelavado, Selección de temperatura, Reducción de centrifugado.
- Función Pausa+carga: apertura de la puerta durante el ciclo de lavado.
- Función Tratamiento antimanchas: tomate, vino, aceite y chocolate.
- Sistema automático de distribución de ropa: Sensor 3G.
- Cubeta de detergente autolimpiante.
- Aviso de sobredosificación del detergente.
- Tambor Vario**Soft** con palas asimétricas.
- Paneles laterales antivibración.
- Iluminación LED en el interior del tambor.
- Bloqueo de seguridad para niños.
- Posibilidad de instalación bajo encimera en muebles de altura 85 cm o más.

Disponibilidad: mayo 2021



3TW994B

Blanco

4242006292379

Precio de referencia:

NUEVO

935 €



- Clase de eficiencia energética para el ciclo completo E*.
- Clase de eficiencia energética para el ciclo de lavado C*.
- Motor **ExtraSilencio** con 10 años de garantía.
- Condensador autolimpiante.
- **AquaControl Plus**: ajuste de la entrada de agua en función de la carga para obtener los mejores resultados con el mínimo consumo de agua.
- Capacidad de lavado/secado: 9/6 kg.
- Función Más rápido: hasta un 65% menos de tiempo.
- Selección de centrifugado de 1.400 a 400 r.p.m.** con exclusión de centrifugado final.
- Display LED táctil de gran tamaño con recomendación de carga.
- Indicación de tiempo restante, estado de programa y fin diferido hasta 24 h.
- Programas especiales: Higiene, Súper rápido 15 min/Lava+seca 60 min, Mix, Secar intensivo, Secar delicado.
- Posibilidad de lavar y secar de forma ininterrumpida 6 kg de ropa.
- Programa Vapor: elimina los olores y reduce las arrugas.
- Programa Mi tiempo: selección manual del tiempo de secado deseado.
- Funciones: Menos plancha, Prelavado, Selección de temperatura, Reducción de centrifugado.
- Función Pausa+carga: apertura de la puerta durante el ciclo de lavado.
- Función Tratamiento antimanchas: tomate, vino, aceite y chocolate.
- Sistema automático de distribución de ropa: Sensor 3G.
- Cubeta de detergente autolimpiante.
- Aviso de sobredosificación del detergente.
- Tambor Vario**Soft** con palas asimétricas.
- Paneles laterales antivibración.
- Bloqueo de seguridad para niños.
- Posibilidad de instalación bajo encimera en muebles de altura 85 cm o más.

Disponibilidad: mayo 2021



3TW984B

Blanco

4242006295356

Precio de referencia:

NUEVO

769 €

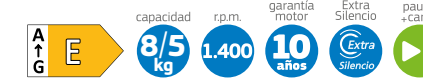

- Clase de eficiencia energética para el ciclo completo E*.
- Clase de eficiencia energética para el ciclo de lavado C*.
- Motor **ExtraSilencio** con 10 años de garantía.
- Condensador autolimpiante.
- **AquaControl Plus**: ajuste de la entrada de agua en función de la carga para obtener los mejores resultados con el mínimo consumo de agua.
- Capacidad de lavado/secado: 8/5 kg.
- Función Más rápido: hasta un 65% menos de tiempo.
- Selección de centrifugado de 1.400 a 400 r.p.m.** con exclusión de centrifugado final.
- Display LED táctil de gran tamaño con recomendación de carga.
- Indicación de tiempo restante, estado de programa y fin diferido hasta 24 h.
- Programas especiales: Súper rápido 15 min/Lava+seca 60 min, Mix, Secar intensivo, Secar delicado.
- Posibilidad de lavar y secar de forma ininterrumpida 6 kg de ropa.
- Programa Vapor: elimina los olores y reduce las arrugas.
- Programa Mi tiempo: selección manual del tiempo de secado deseado.
- Funciones: Menos plancha, Prelavado, Selección de temperatura, Reducción de centrifugado.
- Función Pausa+carga: apertura de la puerta durante el ciclo de lavado.
- Sistema automático de distribución de ropa: Sensor 3G.
- Cubeta de detergente autolimpiante.
- Aviso de sobredosificación del detergente.
- Tambor Vario**Soft** con palas asimétricas.
- Paneles laterales antivibración.
- Bloqueo de seguridad para niños.
- Posibilidad de instalación bajo encimera en muebles de altura 85 cm o más.

Disponibilidad: abril 2021

Modelos: 3TW9104B y 3TW994B

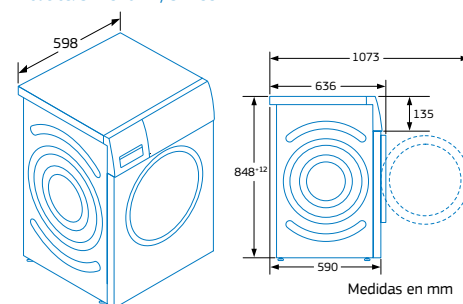

Modelo: 3TW984B

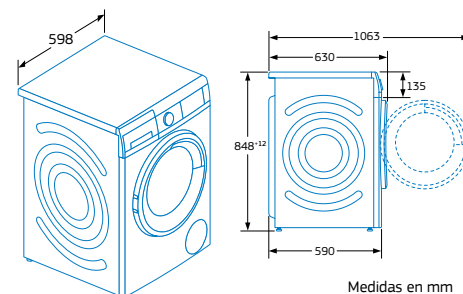

*Dentro del rango de A a G.
Información de etiquetado energético según el Reglamento (UE) nº 2017/1369 del Parlamento Europeo y del Consejo y el Reglamento Delegado (UE) nº 2019/2014 de la Comisión. Para más información, consultar las tablas de información técnica o www.balay.es
**Valores de centrifugado redondeados.

Lavadoras integrables



- Clase de eficiencia energética C*.
- Motor ExtraSilencio con 10 años de garantía.
- AquaControl Plus: ajuste de la entrada de agua en función de la carga para obtener los mejores resultados con el mínimo consumo de agua.
- Sistema cardan de fácil instalación.
- Función Más rápido: hasta un 65% menos de tiempo.
- Display LED.
- Indicación de tiempo restante, estado de programa y fin diferido hasta 24 h.
- Programas especiales: Súper rápido 15/30 min., Rápido/mix, Camisas.
- Funciones: Reducción de centrifugado.
- Función Pausa+carga: apertura de la puerta durante el ciclo de lavado.
- Sistema automático de distribución de ropa: Sensor 3G.
- Cubeta de detergente autolimpiante.
- Tambor VarioSoft con palas asimétricas.
- Iluminación LED en el interior del tambor.
- Paneles laterales antivibración.
- Protección múltiple de agua.
- Bloqueo de seguridad para niños.
- Posibilidad de fijación de la puerta del mueble a izquierda o derecha.
- Posibilidad de instalación bajo encimera en muebles de altura 82 cm o más.



3T1985B

Blanco
4242006292584
Precio de referencia: 825 €

capacidad r.p.m.
8kg **1.400**

- Capacidad: 8 kg.
- Selección de centrifugado de 1.400 a 400 r.p.m.** con exclusión de centrifugado final.



3T1982B

Blanco
4242006292591
Precio de referencia: 769 €

capacidad r.p.m.
8kg **1.200**

- Capacidad: 8 kg.
- Selección de centrifugado de 1.200 a 400 r.p.m.** con exclusión de centrifugado final.



3T1978B

Blanco
4242006290016
Precio de referencia: 689 €

capacidad r.p.m.
7kg **1.200**

- Capacidad: 7 kg.
- Selección de centrifugado de 1.200 a 400 r.p.m.** con exclusión de centrifugado final.

Modelos: 3T1985B, 3T1982B y 3T1978B

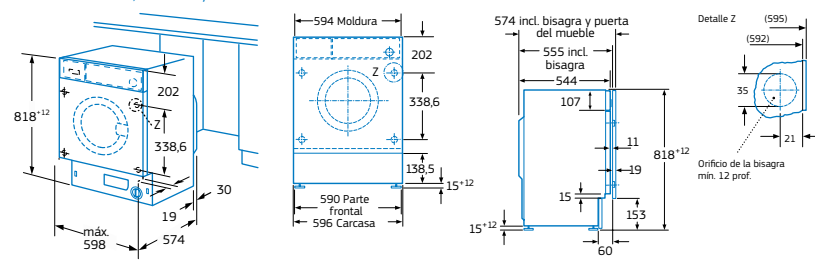

Lavadoras-secadoras integrables



- Clase de eficiencia energética para el ciclo completo E*.
- Clase de eficiencia energética para el ciclo de lavado E*.
- Capacidad de lavado/secado: 7/4 kg.
- Display LED.
- Indicación de tiempo restante, estado de programa y fin diferido hasta 24 h.
- Posibilidad de lavar y secar de forma ininterrumpida 4 kg de ropa.
- Protección múltiple de agua.
- Bloqueo de seguridad para niños.
- Posibilidad de fijación de puerta mueble a izquierda o a derecha.
- Posibilidad de instalación bajo encimera en muebles de altura 82 cm o más.



3TW774B

Blanco
4242006293857
Precio de referencia: 1.209 €

r.p.m. fácil instalación
1.400

- Sistema Cardan de fácil instalación.
- Selección de centrifugado de 1.400 a 400 r.p.m.** con exclusión de centrifugado final.
- Programas especiales: Camisas, Rápido/mix, Súper rápido 15 min, Retirar pelusas, Nocturno, Microfibras, Secar normal, Secar delicado.
- Funciones: Menos plancha, Prelavado, Reducción de centrifugado, Inicio/pausa, Menú, Selección de tiempo de secado, Selección de temperatura.



3TW773B

Blanco
4242006293864
Precio de referencia: 1.009 €

r.p.m.
1.200

- Selección de centrifugado de 1.200 a 600 r.p.m.** con exclusión de centrifugado final.
- Programas especiales: Retirar pelusas, Secar normal, Secar delicado.
- Funciones: Menos plancha, Prelavado, Reducción de centrifugado, Inicio/pausa, Menú, Selección de tiempo de secado.

Modelos: 3TW774B y 3TW773B

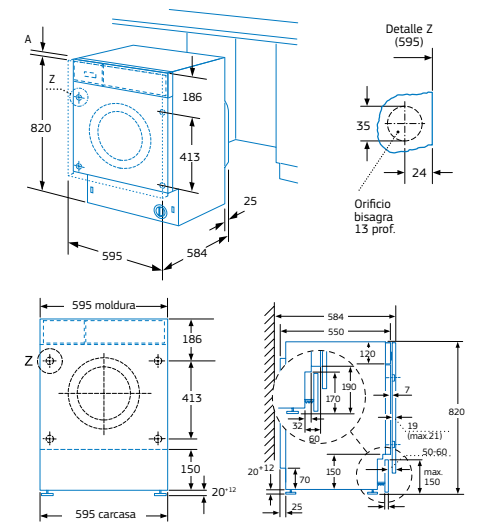

*Dentro del rango de A a G. Información de etiquetado energético según el Reglamento (UE) nº 2017/1369 del Parlamento Europeo y del Consejo y el Reglamento Delegado (UE) nº 2019/2014 de la Comisión. Para más información, consultar las tablas de información técnica o www.balay.es
**Valores de centrifugado redondeados.

Accesorios lavadoras

Protector metálico			
Es posible quitar la tapa superior de algunos modelos de lavadoras, de forma que se puedan instalar bajo encimera en muebles de altura 82 cm o más. Los protectores metálicos sustituyen a la tapa para evitar la entrada de agua o suciedad al interior del aparato.		WMZ20430 4242002418032 Precio de referencia: 25 €	Válido para instalar bajo encimera las lavadoras: 3TS994XT, 3TS994BT, 3TS992XT, 3TS992BT.
Tapa			
Para instalación en columna con secadora Balay.		00773704 Disponible a través del Servicio al Cliente Balay	Válido para la lavadora 3TS771B.
Tubo prolongador			
Extensión de tubo de entrada de agua fría. Tubo prolongador de 2,5 m de longitud.		WMZ2381 4242005190720 Precio de referencia: 25 €	Válido para todas las lavadoras Balay.

Tipo de lavadoras		Lavadoras con AutoDosificación	
Modelo/Color	Acero inoxidable antihuellas Acero mate Blanco	3TS994XD 3TS994BD	3TS993XD 3TS993BD
Etiquetado energético* y otra información técnica			
Clase de eficiencia energética ¹⁾		C	C
Consumo de energía ²⁾ /agua ³⁾	kWh/litros	66/44	66/44
Capacidad	(kg)	9	9
Duración de programa ⁴⁾	h:min	3:37	3:37
Clase de eficiencia de centrifugado		B	B
Velocidad máxima de centrifugado ⁵⁾	r.p.m.	1.400	1.200
Potencia sonora ⁶⁾	dB(A) re 1 pW	72	72
Clase de eficiencia sonora		A	A
Prestaciones			
AutoDosificación de detergente y suavizante		•	•
Motor ExtraSilencio/Universal		•/–	•/–
Tecnología AquaControl plus		•	•
Volumen del tambor		63	63
Iluminación interior del tambor		–	–
Diámetro interior ojo de buey		32	32
Paneles laterales antivibración		•	•
Máxima programación diferida		24	24
Indicación de tiempo restante		•	•
Indicación de estado de programa: acústica/óptica		Display LED	Display LED
Indicación fin de programa: acústica/óptica		•/•	•/•
Indicación de carga recomendada		•	•
Sistema protección antifugas de agua		Protección múltiple	Protección múltiple
Aviso sobredosificación detergente		–	–
Sistema automático de distribución de ropa 3G		•	•
Reconocimiento de espuma		•	•
Cubeta detergente autolimpiante		–	–
Accesorio para detergente líquido		–	–
Seguro para niños		•	•
Programas y funciones			
Algodón		•	•
Eco 40-60		•	•
Algodón Color o Intensivo		•	•
Automático		•	•
Automático delicado		•	•
Sintéticos		•	•
Delicados		•	•
Lana		•	•
Rápido/Mix		•	•
Súper rápido 15 min/30 min		•/•	•/•
Ropa impermeable		–	–
Microfibras		–	–
Camisas		•	•
Ropa oscura		•	•
Limpieza de tambor		•	•
Almohadas		–	–
Lencería		–	–
Cortinas		–	–
Antialergias		–	–
Edredones		–	–
Nocturno		–	–
Aclarado/centrifugado adicional		•	•
Desaguado		•	•
Función Prelavado		•	•
Función Más rápido		•	•
Función Pausa+carga		•	•
Selección de velocidad de centrifugado	r.p.m.	400/600/800/ 1.200/1.400	400/600/800/ 1.000/1.200
Dimensiones			
Altura del aparato	cm	84,5	84,5
Anchura del aparato	cm	59,8	59,8
Fondo del aparato (sin incluir puerta)	cm	59	59
Fondo del aparato (con puerta)	cm	63,3	63,3
Fondo del aparato con puerta abierta (90°)	cm	106,3	106,3
Altura mínima para montaje bajo encimera	cm	85	85
Máxima altura de desague		100	100
Tapa desmontable		–	–
Bisagras de la puerta		izquierda	izquierda
Ángulo de apertura de puerta		171°	171°
Conexión eléctrica y toma de agua			
Tensión nominal	V	220-240	220-240
Intensidad de corriente eléctrica	A	10	10
Potencia de conexión	W	2.300	2.300
Frecuencia de red	Hz	50	50
Longitud del cable de conexión	cm	160	160
Tipo de enchufe		Shuko	Shuko
Longitud tubo entrada agua	cm	150	150
Longitud tubo de desague	cm	150	150
Mínima/Máxima presión de alimentación	bar	1/10	1/10
Conexión a toma (grifo) de agua		G 3/4"	G 3/4"

* Si tiene/– No tiene
 *Información sobre etiquetado energético según el Reglamento (UE) No. 2017/1369 del Parlamento Europeo y del Consejo y el Reglamento Delegado (UE) 2019/2014 de la Comisión.
 Programa Eco 40-60: nombre del programa declarado por el proveedor como apto para limpiar ropa de algodón con suciedad normal declarada lavable a 40 °C o 60 °C, conjuntamente en el mismo ciclo de lavado, y al que se refiere la información que figura en la etiqueta energética y en la ficha de información del producto.
 1) Clase de eficiencia energética dentro del rango A (más eficiente) a G (menos eficiente). 2) Consumo de energía en kWh por 100 ciclos (en programa Eco 40-60). 3) Consumo de agua ponderado en litros por ciclo (en el programa Eco 40-60). 4) Duración del programa Eco 40-60. 5) Valores redondeados. 6) Potencia sonora en la fase de centrifugado.



SECADO

- Secadoras con bomba de calor
- Secadoras de condensación



Secadoras Balay

La gama de secadoras Balay lo tiene todo: diseño, buenas prestaciones y buenos resultados de secado. Además, Balay cuenta también con un modelo con terminación en acero mate. Tecnología y diseño juntos en el hogar.



Secadora acero mate, de 8 kg 3SB188XP

La capacidad ya no es un problema, con capacidades de 9, 8 y 7 kg nuestras secadoras se adaptan a las necesidades de cualquier hogar. La gama de secadoras Balay es muy completa, con modelos desde 9 kg con puerta de cristal, hasta un modelo en acero mate de 8 kg.

Además, algunas secadoras incorporan **iluminación LED interior** para que nunca se queden prendas olvidadas en su interior. Y todas llevan en sus paneles laterales el innovador **diseño antivibración** que absorbe las vibraciones y reduce el ruido.



Lavadora de 9 kg 3TS994B
Secadora de 9 kg 3SB198BP

Secadoras con bomba de calor: máxima eficiencia

energía



Las secadoras con bomba de calor de Balay emplean la tecnología más eficiente de secado, consumiendo mucha menos energía que las secadoras convencionales.

Balay cuenta con dos modelos de secadoras con bomba de calor con **eficiencia energética A+++***, el 3SB978B, con 7 kg de capacidad, y el 3SB088BP, con 8 kg de capacidad.

Secado con bomba de calor: la tecnología más eficiente

Sustituyendo la resistencia eléctrica por un sistema de bomba de calor, las secadoras apenas consumen energía, alcanzando la clase de eficiencia energética A+++* y A+**.

Gracias al sistema de compresor, evaporador y condensador, reutilizan el calor generado por los cambios de estado del líquido refrigerante.

Además, con esta tecnología, se seca a temperaturas inferiores, cuidando al máximo la ropa.

Máxima comodidad gracias a los sistemas de limpieza

• Condensador autolimpiante:

Estas secadoras realizan la autolimpieza de las pelusas del condensador de forma totalmente automática, reutilizando el agua condensada del ciclo de secado, asegurando que la eficiencia energética se mantenga durante la vida útil de la secadora.

• Filtro de fácil limpieza:

La secadora avisa cuando es necesaria la limpieza del filtro. Tan solo hay que extraerlo y limpiarlo con agua para eliminar la posible suciedad.

Máximo cuidado para todas las prendas

Como las secadoras con bomba de calor trabajan a temperaturas inferiores que las secadoras de condensación convencionales, aproximadamente unos 30 °C menos, incluso los tejidos más delicados estarán perfectamente cuidados.

Además el **Sensor de humedad**, presente en toda la gama de secadoras, mide la conductividad de la ropa mojada y detecta el grado de humedad durante todo el ciclo. De este modo la secadora sabe exactamente cuándo debe parar el ciclo de secado de acuerdo a la opción de secado seleccionada, ahorrando tiempo y energía.

Conexión a desagüe con tubo incluido

Balay hace que el secado sea más cómodo gracias a la posibilidad de conectar las secadoras al desagüe, disponible en una amplia gama de secadoras.

Ya no será necesario vaciar el agua del depósito de condensación manualmente.



Secado

Secadora de 7 kg 3SB978B

*Dentro del rango A+++ a D. Información de etiquetado energético según el Reglamento Delegado (UE) nº 392/2012 de la Comisión. Para más información, consultar las tablas de información técnica o www.balay.es



Programas Balay

- **Súper rápido 40 min:** con este programa se pueden secar hasta 2 kg de ropa en tan solo 40 minutos con resultados siempre excelentes.
- **Camisas:** seca hasta 1,5 kg de camisas o blusas reduciendo arrugas y facilitando el planchado.
- **Camisas 15 min:** para secar hasta 5 camisas a la vez (alrededor de 1 kg de carga).
- **Acabado lana:** programa especial para secar hasta 3 kg de prendas de lana después del lavado.
- **Lencería:** diseñado para el secado de hasta 1 kg de ropa interior de cualquier tipo.
- **Delicados:** programa especial para secar hasta 2 kg de prendas delicadas que se puedan secar en secadora: satén, fibras sintéticas o tejidos mixtos.
- **Antialergias:** seca hasta 4 kg de tejidos de algodón a elevada temperatura, eliminando gérmenes y alérgenos.
- **Toallas:** máxima suavidad en hasta 6 kg de toallas o albornoces.
- **Almohadas:** para secar hasta 1,5 kg de prendas con relleno de plumas, como cojines, almohadas, etc.
- **Plumas:** seca grandes prendas individualmente de hasta 1,5 kg, tales como plumíferos, edredones, cojines, etc.
- **Mix:** es el programa perfecto para hasta 3 kg de mezclas de algodón y sintéticos que no requieren temperaturas especiales.
- **Ropa de exterior:** adecuado para secar 1,5 kg de ropa de abrigo y para exteriores con recubrimiento de membrana, así como tejidos impermeables.
- **Microfibras/Sport:** especialmente indicado para 1,5/2 kg de tejidos deportivos. El proceso de secado mantiene las características del tejido intactas usando temperaturas delicadas para asegurar un resultado perfecto en todas las capas del tejido. La humedad de la ropa se mide varias veces durante el secado.
- **Temporizados:**
 - **Temporizado caliente:** programado para ajustar el resultado del secado en pequeñas o delicadas cargas. Si se usa el cesto como accesorio, el programa también es útil para secar hasta 3 kg de prendas de lana, zapatillas de deporte y peluches.
 - **Temporizado frío:** es útil para airear o secar hasta 3 kg de todo tipo de tejidos, excepto lana y seda, utilizando la temperatura ambiente.

Funciones Balay

¿Prendas olvidadas? Función Pausa+carga



Todas nuestras secadoras incorporan la función **Pausa+carga** para poder añadir prendas de cualquier tamaño durante el secado.

Programación diferida

Ropa lista cuando se necesita. Con esta función se elige cuándo se quiere tener la ropa seca con hasta 24 horas de antelación, y la secadora se pone en marcha automáticamente para ajustarse a la hora de finalización programada.

Ajuste de secado

Este ajuste permite aumentar el grado de secado de la ropa, para adaptarse a las condiciones deseadas. Hay 3 niveles, de menos seco a más seco.

Función Ajuste de secado: un tipo de secado para cada ocasión

- **Extra seco:** para prendas gruesas de varias capas que se secan con dificultad.
- **Seco armario:** para prendas de una sola capa que no necesitan ser planchadas.
- **Seco plancha:** para facilitar el planchado de la colada.

Función Delicado



Esta función permite reducir la temperatura de secado para aquellas prendas que requieran un secado más suave y además aplica al final una fase antiarrugas.

Función Menos plancha



Se puede añadir un ahuecado final a cualquier ciclo de secado, que reducirá la formación de arrugas en las prendas y facilitará el planchado.

Máximo cuidado de la ropa: Tambor SoftCare

La superficie del tambor y las palas asimétricas hacen que el roce de las prendas en el interior de la secadora sea mínimo. Además, el flujo de aire constante y la temperatura homogénea aseguran las mejores condiciones de secado para cada tipo de tejido. Estas secadoras disponen también de un ciclo final de enfriamiento antiarrugas, que hace girar el tambor una vez finalizado el secado hasta que se abre la puerta, así la ropa se mantiene suelta y esponjosa.

Secadora con bomba de calor



- Clase de eficiencia energética A+++.
- Control de secado por sensor de humedad.
- Condensador autolimpiante.
- Capacidad: 9 kg.
- Display LED táctil de gran tamaño.
- Indicación de tiempo restante, estado de programa y fin diferido hasta 24 h.
- Programas especiales: Súper rápido 40 min, Camisas, Acabado lana, Lencería, Toallas, Mix, Ropa de exterior, Temporizado caliente, Temporizado frío.
- Funciones: Secado delicado, Menos plancha, Ajuste de secado.
- Función Pausa+carga: apertura de la puerta durante el ciclo de secado.
- Puerta de cristal.
- Iluminación LED en el interior del tambor.
- Tambor SoftCare con palas asimétricas.
- Paneles laterales antivibración.
- Ciclo especial de enfriamiento antiarrugas de 60 min tras la finalización del programa.
- Bloqueo de seguridad para niños.
- Posibilidad de conexión a desagüe.
- Tubo de desagüe incluido.
- Posibilidad de instalación bajo encimera en muebles de altura 85 cm o más.
- Consumo de energía anual: 259 kWh.
- Posibilidad de instalación en columna junto con una lavadora mediante el kit de unión 3AS220B (con mesa extraíble) o 3AS110B (sin mesa extraíble).
- Coordina con las lavadoras 3TS994BD, 3TS992BD, 3TS994B y 3TS992B.

3SB198BP

Blanco

4242006294236

Precio de referencia:

879 €

Modelo: 3SB198BP

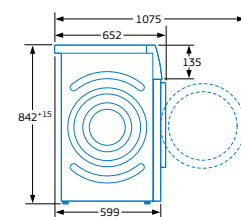
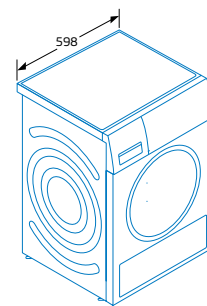

Medidas en mm

*Dentro del rango A+++ a D. Información de etiquetado energético según el Reglamento (UE) nº 392/2012. Para más información consultar las tablas de información técnica o www.balay.es

Secadoras con bomba de calor A+++



- Clase de Eficiencia energética: A+++.
- Control de secado por sensor de humedad.
- Filtro de fácil limpieza.
- Capacidad: 8 kg.
- Display LED táctil de gran tamaño.
- Indicación de tiempo restante, estado de programa y fin diferido hasta 24 h.
- Programas especiales: Súper rápido 40 min, Camisas, Acabado lana, Delicados, Toallas, Almohadas, Mix, Microfibras, Temporizado caliente.
- Funciones: Secado delicado, Menos plancha, Ajuste de secado.
- Función Pausa+carga: apertura de la puerta durante el ciclo de secado.
- Puerta de cristal.
- Iluminación LED en el interior del tambor.
- Tambor SoftCare con palas asimétricas.
- Paneles laterales antivibración.
- Ciclo especial de enfriamiento antiarrugas de 60 min tras la finalización del programa.
- Bloqueo de seguridad para niños.
- Posibilidad de conexión a desagüe.
- Posibilidad de instalación bajo encimera en muebles de altura 85 cm o más.
- Consumo de energía anual: 176 kWh.
- Posibilidad de instalación en columna junto con una lavadora mediante el kit de unión 3AS220B (con mesa extraíble) o 3AS110B (sin mesa extraíble).
- Coordina con las lavadoras 3TS994BD, 3TS992BD, 3TS994B y 3TS992B.

3SB088BP

Blanco

4242006294212

Precio de referencia:

835 €



- Clase de eficiencia energética A+++.
- Control de secado por sensor de humedad.
- Condensador autolimpiante.
- Capacidad: 7 kg.
- Display LED táctil de gran tamaño.
- Indicación de tiempo restante, estado de programa y fin diferido hasta 24 h.
- Programas especiales: Súper rápido 40 min, Camisas, Acabado lana, Toallas, Plumas, Mix, Sport, Temporizado caliente, Temporizado frío.
- Funciones: Secado delicado, Menos plancha, Ajuste de secado.
- Función Pausa+carga: apertura de la puerta durante el ciclo de secado.
- Puerta de cristal.
- Iluminación LED en el interior del tambor.
- Tambor SoftCare con palas asimétricas.
- Paneles laterales antivibración.
- Ciclo especial de enfriamiento antiarrugas de 60 min tras la finalización del programa.
- Bloqueo de seguridad para niños.
- Posibilidad de conexión a desagüe.
- Tubo de desagüe incluido.
- Posibilidad de instalación bajo encimera en muebles de altura 85 cm o más.
- Consumo de energía anual: 159 kWh.
- Posibilidad de instalación en columna junto con una lavadora mediante el kit de unión 3AS220B (con mesa extraíble) o 3AS110B (sin mesa extraíble).

3SB978B

Blanco

4242006288303

Precio de referencia:

835 €

Modelos: 3SB088BP y 3SB978B

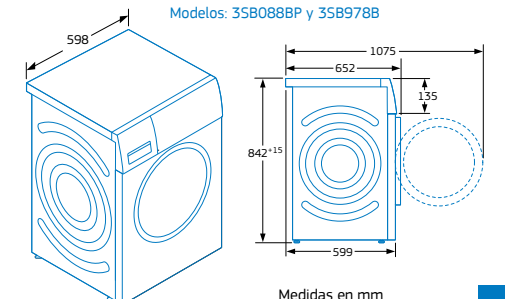

Medidas en mm

*Dentro del rango A+++ a D. Información de etiquetado energético según el Reglamento (UE) nº 392/2012. Para más información consultar las tablas de información técnica o www.balay.es

Secadoras con bomba de calor



- Clase de eficiencia energética A+++.
- Control de secado por sensor de humedad.
- Condensador autolimpiante.
- Capacidad: 8 kg.
- Display LED táctil de gran tamaño.
- Indicación de tiempo restante, estado de programa y fin diferido hasta 24 h.
- Programas especiales: Súper rápido 40 min, Camisas, Acabado lana, Mix, Ropa de exterior, Toallas, Temporizado caliente, Temporizado frío, Lencería.
- Funciones: Secado delicado, Menos plancha, Ajuste de secado.
- Función Pausa+carga: apertura de la puerta durante el ciclo de secado.
- Puerta de cristal.
- Iluminación LED en el interior del tambor.
- Paneles laterales antivibración.
- Tambor SoftCare con palas asimétricas.
- Ciclo especial de enfriamiento antiarrugas de 60 min tras la finalización del programa.
- Bloqueo de seguridad para niños.
- Posibilidad de conexión a desagüe.
- Tubo de desagüe incluido.
- Posibilidad de instalación bajo encimera en muebles de altura 85 cm o más.
- Consumo de energía anual: 233 kWh.



3SB188XP

Acero mate
4242006294243
Precio de referencia: 855 €

- Posibilidad de instalación en columna junto con una lavadora mediante el kit de unión WTZ2742X (con mesa extraíble) o WTZ2041X (sin mesa extraíble).
- Coordina con las lavadoras 3TS994XD, 3TS992XD, 3TS994X y 3TS992X.



3SB188BP

Blanco
4242006294229
Precio de referencia: 769 €

- Posibilidad de instalación en columna junto con una lavadora mediante el kit de unión 3AS220B (con mesa extraíble) o 3AS110B (sin mesa extraíble).

Modelos: 3SB188XP y 3SB188BP

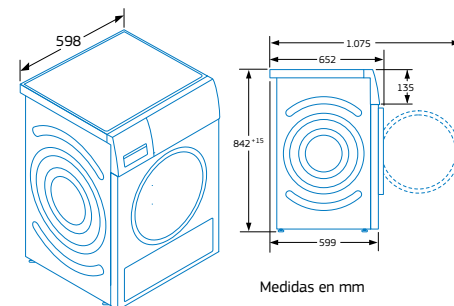

Medidas en mm

*Dentro del rango A+++ a D. Información de etiquetado energético según el Reglamento (UE) nº 392/2012. Para más información consultar las tablas de información técnica o www.balay.es



- Clase de eficiencia energética A+++.
- Control de secado por sensor de humedad.
- Filtro de fácil limpieza.
- Capacidad: 8 kg.
- Display LED.
- Indicación de tiempo restante, estado de programa y fin diferido hasta 24 h.
- Programas especiales: Súper rápido 40 min, Camisas, Acabado lana, Lencería, Toallas, Mix, Ropa de exterior, Temporizado caliente, Temporizado frío.
- Funciones: Secado delicado, Menos plancha, Ajuste de secado.
- Función Pausa+carga: apertura de la puerta durante el ciclo de secado.
- Puerta de cristal.
- Tambor SoftCare con palas asimétricas.
- Paneles laterales antivibración.
- Ciclo especial de enfriamiento antiarrugas de 60 min tras la finalización del programa.
- Bloqueo de seguridad para niños.
- Posibilidad de conexión a desagüe.
- Tubo de desagüe incluido.
- Posibilidad de instalación bajo encimera en muebles de altura 85 cm o más.
- Consumo de energía anual: 236 kWh.
- Posibilidad de instalación en columna junto con una lavadora mediante el kit de unión 3AS220B (con mesa extraíble) o 3AS110B (sin mesa extraíble).

3SB580B

Blanco
4242006298197
Precio de referencia: 679 €



sustituye a 3SB985B

Modelo: 3SB580B

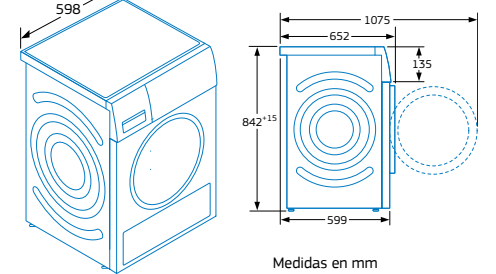

Medidas en mm



- Clase de eficiencia energética A+.
- Control de secado por sensor de humedad.
- Filtro de fácil limpieza.
- Capacidad: 8 kg.
- Display LED.
- Indicación de tiempo restante, estado de programa y fin diferido hasta 24 h.
- Programas especiales: Súper rápido 40 min, Camisas, Lencería, Toallas, Mix, Microfibras, Temporizado caliente, Temporizado frío.
- Funciones: Menos plancha, Ajuste de secado.
- Función Pausa+carga: apertura de la puerta durante el ciclo de secado.
- Puerta opaca.
- Tambor SoftCare con palas asimétricas.
- Paneles laterales antivibración.
- Ciclo especial de enfriamiento antiarrugas de 120 min tras la finalización del programa.
- Bloqueo de seguridad para niños.
- Posibilidad de conexión a desagüe.
- Posibilidad de instalación bajo encimera en muebles de altura 85 cm o más.
- Consumo de energía anual: 270 kWh.
- Posibilidad de instalación en columna junto con una lavadora mediante el kit de unión 3AS220B (con mesa extraíble) o 3AS110B (sin mesa extraíble).

3SB286B

Blanco
4242006289287
Precio de referencia: 625 €

Modelo: 3SB286B

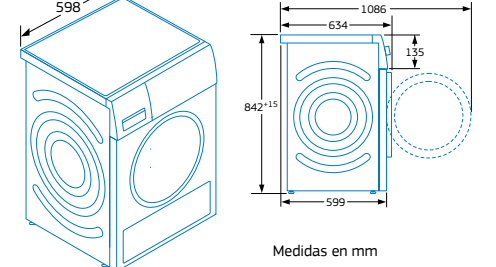

Medidas en mm

*Dentro del rango A+++ a D. Información de etiquetado energético según el Reglamento (UE) nº 392/2012. Para más información consultar las tablas de información técnica o www.balay.es

Secadoras de condensación



3SC385B

Blanco

4242006293116

Precio de referencia:

525 €



- Clase de eficiencia energética B*.
- Control de secado por sensor de humedad.
- Capacidad: 8 kg.
- Display LED.
- Indicación de tiempo restante, estado de programa y fin diferido hasta 24 h.
- Programas especiales: Súper rápido 40 min, Camisas 15 min, Acabado lana, Lencería, Antialergias, Mix, Ropa de exterior, Temporizado caliente, Temporizado frío.
- Funciones: Secado delicado, Menos plancha, Ajuste de secado.
- Función Pausa+carga: apertura de la puerta durante el ciclo de secado.
- Tambor SoftCare con palas asimétricas.
- Paneles laterales antivibración.
- Ciclo especial de enfriamiento antiarrugas de 60 min tras la finalización del programa.
- Bloqueo de seguridad para niños.
- Posibilidad de conexión a desagüe.
- Tubo de desagüe incluido.
- Posibilidad de instalación bajo encimera en muebles de altura 85 cm o más.
- Consumo de energía anual: 560 kWh.
- Posibilidad de instalación en columna junto con una lavadora mediante el kit de unión 3AS220B (con mesa extraíble) o 3AS110B (sin mesa extraíble).



3SC377B

Blanco

4242006293109

Precio de referencia:

495 €



- Clase de eficiencia energética B*.
- Control de secado por sensor de humedad.
- Capacidad: 7 kg.
- Display LED.
- Indicación de tiempo restante, estado de programa y fin diferido hasta 24 h.
- Programas especiales: Súper rápido 40 min, Camisas 15 min, Acabado lana, Lencería, Antialergias, Mix, Ropa de exterior, Temporizado caliente, Temporizado frío.
- Funciones: Secado delicado, Menos plancha, Ajuste de secado.
- Función Pausa+carga: apertura de la puerta durante el ciclo de secado.
- Tambor SoftCare con palas asimétricas.
- Paneles laterales antivibración.
- Ciclo especial de enfriamiento antiarrugas de 60 min tras la finalización del programa.
- Bloqueo de seguridad para niños.
- Posibilidad de conexión a desagüe.
- Tubo de desagüe incluido.
- Posibilidad de instalación bajo encimera en muebles de altura 85 cm o más.
- Consumo de energía anual: 499 kWh.
- Posibilidad de instalación en columna junto con una lavadora mediante el kit de unión 3AS220B (con mesa extraíble) o 3AS110B (sin mesa extraíble).

Modelos: 3SC385B y 3SC377B

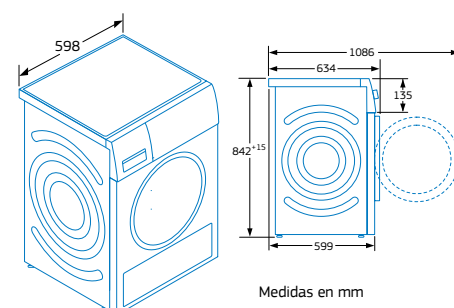

Medidas en mm

Accesorios secadoras

Cómo elegir el kit de unión adecuado para instalar una lavadora y una secadora Balay en columna.

Siempre hay que tener en cuenta el modelo de la secadora Balay. En función de este modelo, el kit de unión encajará perfectamente con cualquier lavadora Balay de 60 cm de profundidad.

Kits de unión				
Este accesorio se emplea para el montaje en columna de cualquier lavadora Balay de este catálogo con las secadoras Balay indicadas en esta tabla. Existen diferentes modelos para los diferentes tipos de secadoras, con y sin mesa extraíble. Para instalar los electrodomésticos en columna, la lavadora debe instalarse abajo y la secadora arriba.		WTZ2742X Color acero 4242005097012 Precio de referencia: 109 €	Kit de unión con mesa extraíble. Medidas (alto x ancho x fondo): 44 x 596 x 570 mm.	Válido para la secadora 3SB188XP.
		WTZ2041X Color acero 4242005078639 Precio de referencia: 45 €	Kit de unión sin mesa extraíble. Medidas (alto x ancho x fondo): 30,4 x 593 x 562,6 mm.	Válido para la secadora 3SB188XP.
		3AS220B Color blanco 4242006271268 Precio de referencia: 89 €	Kit de unión con mesa extraíble. Medidas (alto x ancho x fondo): 42,4 x 595,5 x 574,3 mm.	Válido para las secadoras: 3SB198BP, 3SB188BP, 3SB088BP, 3SB978B, 3SB580B, 3SB286B, 3SC385B, 3SC377B.
		3AS110B Color blanco 4242006271244 Precio de referencia: 19 €	Kit de unión sin mesa extraíble. Medidas (alto x ancho x fondo): 30,4 x 593 x 562,6 mm.	Válido para las secadoras: 3SB198BP, 3SB188BP, 3SB088BP, 3SB978B, 3SB580B, 3SB286B, 3SC385B, 3SC377B.
Cesto para ropa delicada o calzado				
Permite el secado de ropa de lana, zapatillas deportivas y peluches, usando el programa temporizado caliente.		3AS000B 4242006271220 Precio de referencia: 29 €	Cesto para secados especiales.	Válido para las secadoras: 3SB198BP, 3SB188XP, 3SB188BP, 3SB088BP, 3SB978B, 3SB580B, 3SB286B, 3SC385B, 3SC377B.
Tubo de evacuación				
Este accesorio permite evacuar el agua condensada directamente a la red sin necesidad de vaciar el depósito manualmente. El tubo de evacuación para secadoras tiene una longitud de 2 metros.		3AS500 4242006271282 Precio de referencia: 15 €	Accesorio para conexión al desagüe de la secadora.	Válido para las secadoras 3SB088BP y 3SB286B.

*Dentro del rango A+++ a D.
Información de etiquetado energético según el Reglamento (UE) nº 392/2012.
Para más información consultar las tablas de información técnica o www.balay.es



LAVAVAJILLAS

- Lavavajillas 60 cm de ancho
- Lavavajillas 45 cm de ancho
- Lavavajillas compacto



Nuevos lavavajillas Balay

Un exterior elegante y moderno

Los nuevos lavavajillas Balay de libre instalación incorporan un nuevo diseño más moderno, limpio y depurado. Quedan perfectamente integrados en cualquier cocina, ya que su línea de diseño continúa con la puerta del lavavajillas, el panel de mandos y el zócalo, aportando un toque moderno y de diseño elegante.



Lavavajillas con Tercera cesta Flex 3VS66601A

Un interior sorprendente y flexible

El interior de los nuevos lavavajillas Balay es una apuesta por la máxima flexibilidad, para sacar todo el partido a cada ciclo de lavado y adaptarse a las diferentes necesidades de cada familia.

Cuentan con una cesta extra, alturas modulables y varillas y accesorios abatibles que consiguen sacar todo el provecho posible a su espacio interior.



Lavavajillas con Tercera cesta Flex 3VS66601A

En el interior...

Nueva Tercera cesta Flex



El diseño de esta nueva cesta resulta muy útil para lavar todas las piezas pequeñas de menaje, desde tazas de café, hasta moldes, fiambreras o cuencos, sin que se muevan durante el lavado.

Además, esta cesta cuenta con una **parte móvil** en la zona derecha que se desliza en caso de que se necesite liberar ese

espacio para colocar piezas más altas, como copas, en la cesta superior RackMatic regulable en altura.

También incluye una pequeña bandeja desmontable para poder lavar algunas piezas de cubertería.

¡En la nueva Tercera cesta Flex la versatilidad es total!



...máxima flexibilidad...

Nueva cesta superior RackMatic regulable en altura



La cesta superior de los nuevos lavavajillas Balay cuenta con el **sistema RackMatic** de fácil regulación en altura, que ofrece una mayor flexibilidad.

Este sistema permite regular en alturas diferentes la cesta superior, incluso estando totalmente cargada, para adaptar el espacio disponible a cada necesidad.



Nuevos soportes para vajilla de plástico



Para fijar vasos, cuencos, tetinas de biberones y otras piezas de vajilla de plástico, se incluyen los nuevos y exclusivos **soportes para vajilla de plástico**, que evitan que este menaje, por su ligereza, pueda voltearse durante el lavado.

Soporte para copas

Además, en la cesta superior, los nuevos lavavajillas Balay cuentan con un soporte que asegura las copas durante el lavado y les proporciona una mayor estabilidad y sujeción.



...para una mayor comodidad

Nueva cesta inferior

Gracias al sistema de extracción nuevo y mejorado, la cesta inferior se desliza suavemente y sin apenas esfuerzo.

Además, se incorpora un freno de seguridad en las ruedas delanteras, para evitar descarrilamientos de la cesta. ¡Una extracción más fácil y cómoda!

Esta cesta inferior también incorpora nuevos accesorios exclusivos como un soporte para botellas, soportes para bandejas y un cestillo Dúo para cubiertos.



Nuevo cestillo Dúo para cubiertos



Con el fin de crear una máxima adaptabilidad y aprovechar el espacio, este nuevo cestillo Dúo para cubiertos se puede usar como un cestillo convencional o se puede dividir en dos unidades independientes para utilizar por separado.

Por ejemplo, se puede colgar una de las mitades en una barra de cocina, gracias a la pieza de anclaje que incorpora. El cestillo se adapta a las necesidades de cada momento.



Nuevo soporte para botellas



Para lavar todo tipo de botellas con la tranquilidad de que estarán bien sujetas durante el lavado. Perfecto para botellas de cristal, botellas deportivas, vasos altos, jarrones, etc. Este nuevo soporte para botellas es abatible y se puede extraer cuando no sea necesario.



Nuevos soportes para bandejas

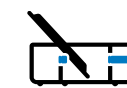

Otra novedad son los nuevos soportes para bandejas que permiten apoyar la bandeja y parrilla del horno optimizando el espacio disponible para lavar otro menaje al mismo tiempo. Estos soportes se pueden plegar cuando no vayan a utilizarse.



Varillas abatibles

Gracias a la versatilidad de las varillas abatibles, se gana capacidad de carga y se aprovecha al máximo el espacio interior del lavavajillas. Según el modelo, incluso es posible dejar el espacio de la cesta inferior completamente diáfano. Ahora tanto en la cesta superior como en la cesta inferior se puede colocar cualquier tipo de vajilla y menaje. ¡Las posibilidades de carga son enormes!

Tercera bandeja para cubiertos

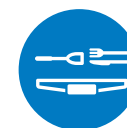

Esta bandeja con forma de "V" permite colocar tanto cubiertos como utensilios de cocina de gran tamaño. Su peculiar forma facilita la colocación de las piezas de mayor tamaño en la parte central.



Programas Balay

Los nuevos lavavajillas Balay cuentan con electrónicas cómodas de utilizar, son muy intuitivas y tienen **nuevos y sorprendentes programas y funciones** que facilitan el día a día.

Programa Eco 50 °C

Eco Es el **programa más económico** para lavar la vajilla ligeramente sucia. Aunque su duración es superior a la de otros programas, con él se consigue un ahorro considerable, ya que se **optimiza el consumo de agua y energía** adecuándose en función de la carga de la vajilla y su grado de suciedad.

Al finalizar este programa la **puerta del lavavajillas**, de los modelos con clasificación energética C*, **se abre automáticamente**, consiguiendo un secado más eficiente y económico, evitando que la humedad residual del vapor moje la vajilla seca. Esta función se puede activar o desactivar.

Programa Automático 45-65 °C

Auto Permite lavar a temperaturas desde 45 hasta 65 °C, aplicando un tratamiento más delicado cuando el grado de suciedad es bajo.

Un sensor inteligente mide la suciedad de la vajilla y **ajusta automáticamente el agua, la temperatura y el tiempo** de lavado en función del grado de turbiedad del agua, optimizando los recursos.

Programa Intensivo 70 °C

Al lavar a 70 °C está pensado para cacerolas, sartenes y vajillas no sensibles, con restos de alimentos incrustados o quemados.

Programa 1 hora 65 °C

Permite tener la vajilla limpia y seca en **tan solo una hora**. Este programa lava a 65 °C y es óptimo para la vajilla de **uso diario** sin suciedad reseca.

La solución definitiva para aquellos que buscan **rapidez y eficacia**.

Programa Rápido 45 °C

Consiste en un ciclo de **lavado y aclarado sin fase de secado**. Es perfecto para lavar vajilla delicada, cubiertos, vasos y recipientes de plástico sensibles a las altas temperaturas.

Adecuado para eliminar los restos de alimentos ligeramente adheridos. **¡Todo en unos 30 minutos!**

Programa Prelavado

Con este programa corto se consiguen evitar los malos olores que produce la vajilla sucia. Está indicado para todo tipo de vajilla, siendo un **aclarado en frío**, sin detergente ni abrillantador.

Programa Favorito

Permite memorizar los programas y las funciones que más se utilicen, o incluso una combinación de ambos. Estarán disponibles con tan solo pulsar un botón.

Programa especial Limpieza Plus de la cuba

Para prolongar la vida útil del lavavajillas y mantenerlo siempre como el primer día, solo hay que poner en marcha el lavavajillas totalmente vacío con una pastilla de detergente y con producto limpia máquinas.

Este programa consta de **dos fases**. En la primera, el limpia máquinas elimina los restos de grasa y cal de la cuba del lavavajillas y de los circuitos internos que están en contacto con el agua. Y en una segunda fase, el detergente elimina la acumulación de almidón y proteínas de los alimentos.

Así se consigue optimizar el funcionamiento del lavavajillas, evitar malos olores, higienizar el lavavajillas y prolongar su vida útil.

Funciones Balay

Función Inicio en

Con esta función, se puede retrasar hasta 24 horas el inicio del programa seleccionado previamente.

Función Control remoto

Esta nueva función permite vincular fácilmente el lavavajillas con la App de Home Connect de uso en remoto para, una vez activado este control, poder utilizar el lavavajillas desde la App.

Función Seco+

Esta función, combinada con otros programas, permite obtener un **secado más intenso**, gracias al aumento de temperatura del último aclarado y del secado. Es ideal para un mejor secado del menaje de plástico.

Función Media carga

Si el lavavajillas no está a plena carga, basta con seleccionar esta función para **reducir el consumo de agua, energía y tiempo** hasta en un 20 %. Esta función permite lavar en ambas cestas, sin necesidad de que el lavavajillas esté totalmente lleno.

Función Turbo

Permite obtener los mejores resultados de lavado y secado en menos tiempo. Se puede **activar aunque el lavavajillas esté en funcionamiento**. Es compatible con la mayoría de programas y funciones.

Función especial Pausa+carga

Utilizando esta función, se puede interrumpir el ciclo de lavado para introducir en el lavavajillas utensilios olvidados, aunque el lavavajillas ya esté en marcha. Solo hay que seguir estos sencillos pasos:

1. Cuando se pulsa el botón de **Inicio/Pausa+carga** con el lavavajillas en marcha, el ciclo de lavado se interrumpe.
2. En cuanto el LED que indica el tiempo restante comience a parpadear, ya se puede introducir la vajilla olvidada.
3. Se cierra la puerta, se pulsa el botón de **Inicio/Pausa+carga** y ya está. El lavavajillas volverá a ponerse en marcha en el punto exacto en el que se había quedado.



*Dentro del rango de A a G. Información de etiquetado energético según el Reglamento (UE) nº 2017/1369 del Parlamento Europeo y del Consejo y el Reglamento Delegado (UE) 2019/2017 de la Comisión. Para más información, consultar las tablas de información técnica o www.balay.es

Garantía Balay

10 años de garantía de la cuba en todos nuestros lavavajillas

10 años

El sistema de soldadura de la cuba garantiza un cordón de soldadura de gran fiabilidad. Un test de sensores ópticos descarta cualquier tipo de fuga, dando como resultado unas cubas totalmente estancas y **garantizadas durante 10 años**.

Garantía total: cubre todos los gastos generados por la sustitución del lavavajillas, mano de obra y desplazamiento de uno de nuestros técnicos del Servicio al Cliente Balay.

Máxima seguridad con Balay: AquaStop con garantía de por vida



Este es el único sistema de protección antifugas del mercado que ofrece una garantía durante toda la vida del aparato, frente a los daños causados por el agua en el hogar por un fallo en este sistema**.

El sistema AquaStop incorpora un doble tubo de entrada de agua, de manera que en caso de fuga siempre queda el agua contenida en el interior del tubo.

Máxima protección del cristal



Este sistema garantiza al máximo el cuidado de la carga más delicada.

Compuesto por el intercambiador de calor, **evita los choques bruscos de temperatura** en el interior de la cuba, que producen las temidas microfisuras en el cristal.

Ahorro Balay

Menor consumo de energía

Los nuevos lavavajillas Balay consumen muy poco, alcanzando la clasificación energética C* en algunos modelos para conseguir un considerable ahorro de energía.

Además, cuentan con el **programa Eco 50°C**, en el que se optimiza al máximo el consumo tanto de agua como de energía.

Menor consumo de agua

Gracias al sistema hidráulico de Balay es posible consumir poco y obtener buenos resultados de lavado. Los nuevos lavavajillas Balay **consumen desde 9,5 litros**, por lo que aprovechan al máximo cada gota de agua:

- **Motobomba muy potente** con resistencia integrada que incrementa la frecuencia de circulación del agua del interior.
- **Gran capacidad de filtrado** gracias al 50% más de superficie de su filtro ondulado.
- **Sistema de lavado alternativo** por impulsos que lleva el agua en cada momento al nivel necesario: ducha, brazo aspersor superior y brazo aspersor inferior.
- **Motor ExtraSilencio** con tecnología Inverter que prescinde de las tradicionales escobillas y mediante un sistema totalmente electrónico, reduce el rozamiento evitando las pérdidas de calor que producen su desgaste. Así se reduce el nivel de ruido y se alarga la vida útil del motor, haciéndolo más eficiente que los motores convencionales.

* Dentro del rango A a G.
Información de etiquetado energético según el Reglamento (UE) nº 2017/1369 del Parlamento Europeo y del Consejo y el Reglamento Delegado (UE) 2019/2017 de la Comisión. Para más información, consultar las tablas de información técnica o www.balay.es
** Siempre que los daños causados por el agua sean consecuencia de un fallo del sistema.
Ver términos de la garantía en www.balay.es/servicio-al-cliente/garantias/garantia-aquastop.

Control total del lavavajillas desde cualquier dispositivo



Home Connect

Ya es posible controlar todas las funcionalidades de los lavavajillas Balay a través del móvil, la tablet u otros asistentes virtuales, ya que todos los lavavajillas de la nueva gama son conectables, tanto los de 60 cm como los de 45 cm de ancho. Así los nuevos lavavajillas Balay facilitan y hacen más cómodas las tareas del día a día, y emparejarlos con la App es muy fácil a través de un código QR.

¿Qué permite controlar la App?

Programación del lavavajillas

Es posible programar el lavavajillas desde el móvil para, por ejemplo, llegar del trabajo y tener la comodidad de que la vajilla esté lista.

La App permite entre otras cosas activar y controlar los programas, configurar y modificar los ajustes básicos, programar el inicio diferido, activar o desactivar el InfoLight Lateral o recibir alertas de llenado de sal y abrillantador para tener siempre a punto el lavavajillas.

Además, también se pueden seleccionar a través de la App otros programas y funciones como la función Turbo, el programa Favorito, el programa especial Limpieza Plus de la cuba, la función Silencio o la apertura automática de la puerta para otros programas, además del Eco 50°C en los lavavajillas con clasificación energética C*.

Contador de pastillas para el lavavajillas

Nunca más volverá a suceder eso de quedarse sin detergente para el lavavajillas, con introducir el número de pastillas disponibles, el contador descontará una unidad por cada ciclo y avisará cuando queden pocas.

Asistente para seleccionar el programa de lavado más adecuado

Gracias al Inicio fácil, solo es necesario decirle al lavavajillas a través de la App qué tipo de vajilla y utensilios van a ser introducidos y las preferencias, y la App propondrá el mejor tratamiento para ello.

Además, existen un sinfín de funcionalidades más seleccionables a través de la App, ¡descúbrelas todas!



Nuevos lavavajillas integrables Balay

Los lavavajillas integrables de Balay se adaptan a cualquier cocina. Gracias a su **gran flexibilidad de instalación** se pueden colocar en alto o semi-columna. En esta ubicación, tanto la carga y descarga de la vajilla como la reposición de sal y abrillantador se convierten en tareas mucho más cómodas.

También ofrecen **gran flexibilidad interior** ya que cuentan con una amplia variedad de accesorios exclusivos y soportes para distintos tipos y tamaños de menaje.

Nuevos lavavajillas con puerta deslizante

Estos lavavajillas permiten utilizar puertas de mayor altura en cocinas con encimeras más altas. Así se evita recortar el zócalo, y la estética final de la cocina será inmejorable.

Si **se integran en alto**, solo es necesario dejar un espacio de 3,5 o 2,5 mm achaflanando el cajón inferior (ver medidas en páginas 108 y 109).

Siguiendo las últimas tendencias en cocina, estos lavavajillas ofrecen la posibilidad de instalarlos en cocinas con zócalos más reducidos, desde 5 cm de alto, y puertas más altas de hasta 76,5 cm, **incrementando así la capacidad de almacenaje** con armarios más grandes.

Están disponibles en **60 y 45 cm de ancho**, cuentan con una bisagra especial que al abrir hace deslizarse la puerta del mueble sobre la puerta del lavavajillas, evitando que choquen con el zócalo o el mueble inferior.

Nuevo lavavajillas de altura 86,5 cm

El nuevo modelo 3VH5330NA puede instalarse bajo una encimera de altura tradicional, sin necesidad de regular las patas, para así obtener el máximo espacio útil del interior. Solo se necesita una altura mínima de 86,5 cm en el hueco bajo la encimera y una puerta de mueble de hasta 77,5 cm.

Estos 5 cm más de altura en el interior, se traducen en un **10% más de espacio útil**, permitiendo albergar platos de hasta 34 cm de diámetro.



Lavavajillas integrable con Tercera cesta Flex 3VF6630SA

Iluminación integrada: nuevos lavavajillas que brillan con luz propia

No es fácil saber cuándo un lavavajillas integrable ha terminado, ya que son muy silenciosos y tienen el panel de mandos oculto. Por eso la práctica totalidad de los nuevos lavavajillas integrables de Balay incluyen un sistema de iluminación LED que informa sobre el estado de funcionamiento del lavavajillas:

Nuevo TimeLight

Este novedoso sistema de **proyección de luz LED blanca** sobre el suelo, disponible en el modelo 3VF6630SA, permite conocer en todo momento **el tiempo restante de lavado o la fase en la que se encuentra el lavavajillas**.

Esta proyección se visualiza sobre todo tipo de suelos, incluso en superficies de color blanco; aunque no será visible si se instala el lavavajillas en alto. Además, la información proyectada es personalizable en función de las preferencias de cada usuario. Ver recomendaciones de instalación en la página 110.



Nuevo InfoLight Lateral

En la esquina superior izquierda del nuevo lavavajillas con puerta deslizante 3VF6330DA se encuentra este **LED blanco** que indica que el lavavajillas está funcionando. La luz blanca desaparece una vez que el programa ha terminado.

Esta iluminación es especialmente práctica si se instala en alto este modelo, ya que al tener la puerta deslizante quedará siempre visible, aunque haya un cajón instalado debajo.



InfoLight

Proyecta un **haz de luz roja** sobre el suelo para indicar que el **lavavajillas está en funcionamiento**. Al finalizar el programa, la luz roja desaparece.

Este cómodo sistema está disponible en algunos modelos de lavavajillas de 60 cm y en toda la gama de 45 cm de ancho.





Lavavajillas libre instalación con Tercera cesta Flex. Ancho 60 cm



- Consumo de agua programa Eco 50°C: 9,5 litros.
- Clase de eficiencia energética: C*.
- Nueva Tercera cesta Flex.
- Nuevo Cestillo Dúo para cubiertos.
- Capacidad: 13 servicios.
- Motor ExtraSilencio.
- Control remoto vía App Home Connect.
- Display digital con bloqueo de seguridad para niños:
 - Programación diferida hasta 24 h.
 - Indicación de tiempo restante.
 - Indicación de reposición de sal y abrillantador.
- Selección directa de programas y funciones.
- 6 programas de lavado: Eco 50°C, Automático 45-65°C, Intensivo 70°C, 1 hora 65°C, Rápido 45°C y Prelavado.
- Programa Favorito.
- Apertura automática al finalizar el programa Eco 50°C y configurable a través de la app para otros programas.
- Programa especial Limpieza Plus de la cuba.
- Funciones: Control remoto, Seco+, Media carga y Turbo.
- Función Pausa+carga: apertura de la puerta durante el ciclo de lavado.
- Sistema de protección de cristal: Intercambiador de calor.
- Detección automática de detergentes "Todo en 1".
- AquaStop® con garantía de por vida**.
- Cesta superior RackMatic regulable en 2 alturas.
- Cesta inferior con nuevo sistema de extracción y freno de seguridad.
- Varillas abatibles cesta superior/inferior: 2/6.
- Cuba íntegra de acero inoxidable con 10 años de garantía.
- Nuevos accesorios especiales incluidos: 2 soportes para vajilla de plástico, soporte para botellas y 4 soportes para bandejas.



3VS6660IA

Acero inox. antihuellas

4242006295059

Precio de referencia: 799 €



3VS6660BA

Blanco

4242006297046

Precio de referencia: 715 €

Modelos: 3VS6660IA y 3VS6660BA

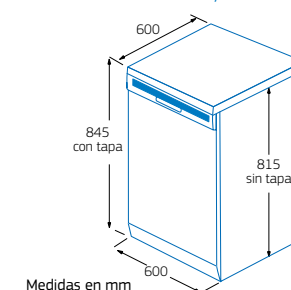

*Dentro del rango de A a G. Información de etiquetado energético según el Reglamento (UE) nº 2017/1369 del Parlamento Europeo y del Consejo y el Reglamento Delegado (UE) 2019/2017 de la Comisión. Para más información, consultar las tablas de información técnica o www.balay.es
**Siempre que los daños causados por el agua sean consecuencia de un fallo del sistema. Ver términos de la garantía en www.balay.es/servicio-al-cliente/garantias/garantia-aquastop.

Lavavajillas libre instalación con Tercera bandeja. Ancho 60 cm



- Consumo de agua programa Eco 50°C: 9,5 litros.
- Clase de eficiencia energética: C*.
- Tercera bandeja para cubiertos y utensilios.
- Capacidad: 13 servicios.
- Motor ExtraSilencio.
- Control remoto vía App Home Connect.
- Display digital con bloqueo de seguridad para niños:
 - Programación diferida hasta 24 h.
 - Indicación de tiempo restante.
 - Indicación de reposición de sal y abrillantador.
- Selección directa de programas y funciones.
- 6 programas de lavado: Eco 50°C, Automático 45-65°C, Intensivo 70°C, 1 hora 65°C, Rápido 45°C y Prelavado.
- Programa Favorito.
- Apertura automática al finalizar el programa Eco 50°C y configurable a través de la app para otros programas.
- Programa especial Limpieza Plus de la cuba.
- Funciones: Control remoto, Seco+, Media carga y Turbo.
- Función Pausa+carga: apertura de la puerta durante el ciclo de lavado.
- Sistema de protección de cristal: Intercambiador de calor.
- Detección automática de detergentes "Todo en 1".
- AquaStop® con garantía de por vida**.
- Cesta superior RackMatic regulable en 3 alturas.
- Cesta inferior con nuevo sistema de extracción y freno de seguridad.
- Varillas abatibles cesta superior/inferior: 2/4.
- Cuba íntegra de acero inoxidable con 10 años de garantía.
- Nuevos accesorios especiales incluidos: 2 soportes para vajilla de plástico y soporte para botellas.



3VS6361IA
Acero inox. antihuellas
4242006298067
Precio de referencia: 745 €

NUEVO



3VS6361BA
Blanco
4242006298050
Precio de referencia: 659 €

NUEVO

Modelos: 3VS6361IA y 3VS6361BA

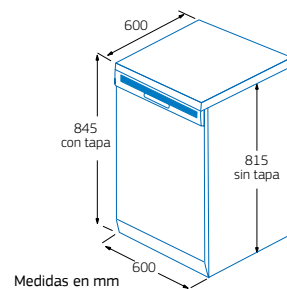

Medidas en mm

Lavavajillas libre instalación. Ancho 60 cm

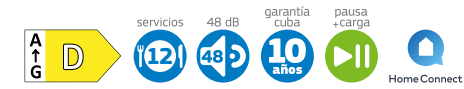

- Consumo de agua programa Eco 50°C: 9,5 litros.
- Clase de eficiencia energética: D*.
- Nuevo Cestillo Dúo para cubiertos.
- Capacidad: 12 servicios.
- Motor ExtraSilencio.
- Control remoto vía App Home Connect.
- Display digital con bloqueo de seguridad para niños:
 - Programación diferida hasta 24 h.
 - Indicación de tiempo restante.
 - Indicación de reposición de sal y abrillantador.
- Selección directa de programas y funciones.
- 6 programas de lavado: Eco 50°C, Automático 45-65°C, Intensivo 70°C, 1 hora 65°C, Rápido 45°C y Prelavado.
- Programa Favorito.
- Programa especial Limpieza Plus de la cuba.
- Funciones: Control remoto, Seco+, Media carga y Turbo.
- Función Pausa+carga: apertura de la puerta durante el ciclo de lavado.
- Sistema de protección de cristal: Intercambiador de calor.
- Detección automática de detergentes "Todo en 1".
- AquaStop® con garantía de por vida**.
- Cesta superior regulable en altura.
- Cesta inferior con nuevo sistema de extracción y freno de seguridad.
- Varillas abatibles cesta superior/inferior: 0/2.
- Cuba íntegra de acero inoxidable con 10 años de garantía.
- Nuevos accesorios especiales incluidos: 2 soportes para vajilla de plástico y soporte para botellas.



3VS6030IA
Acero inox. antihuellas
4242006298012
Precio de referencia: 659 €

NUEVO



Disponibilidad: abril 2021



3VS6030BA
Blanco
4242006298005
Precio de referencia: 569 €

NUEVO

Disponibilidad: abril 2021

Modelos: 3VS6030IA y 3VS6030BA

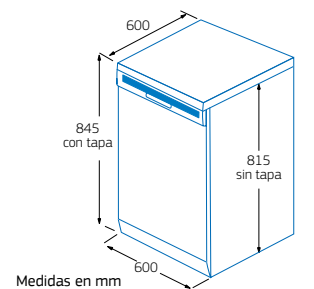

Medidas en mm

*Dentro del rango de A a G. Información de etiquetado energético según el Reglamento (UE) nº 2017/1369 del Parlamento Europeo y del Consejo y el Reglamento Delegado (UE) 2019/2017 de la Comisión. Para más información, consultar las tablas de información técnica o www.balay.es
**Siempre que los daños causados por el agua sean consecuencia de un fallo del sistema. Ver términos de la garantía en www.balay.es/servicio-al-cliente/garantias/garantia-aquastop.

Lavavajillas libre instalación con Tercera bandeja. Ancho 60 cm



- Consumo de agua programa Eco 50°C: 9,5 litros.
- Clase de eficiencia energética E*.
- Tercera bandeja para cubiertos y utensilios.
- Capacidad: 13 servicios.
- Motor Extra**Silencio**.
- Control remoto vía App Home Connect.
- Display digital con bloqueo de seguridad para niños:
 - Programación diferida hasta 24 h.
 - Indicación de tiempo restante.
 - Indicación de reposición de sal y abrillantador.
- Selección directa de funciones.
- 5 programas de lavado: Eco 50°C, Automático 45-65°C, Intensivo 70°C, 1 hora 65°C y Prelavado.
- Programa Favorito.
- Programa especial Limpieza Plus de la cuba.
- Funciones: Control remoto, Media carga y Turbo.
- Función Pausa+carga: apertura de la puerta durante el ciclo de lavado.
- Sistema de protección de cristal: Intercambiador de calor.
- Detección automática de detergentes "Todo en 1".
- Aqua**Stop**® con garantía de por vida**.
- Cesta superior Rack**Matic** regulable en 3 alturas.
- Cesta inferior con nuevo sistema de extracción y freno de seguridad.
- Varillas abatibles cesta superior/inferior: 2/4.
- Cuba mixta de acero inoxidable y Polinox® con 10 años de garantía.
- Nuevos accesorios especiales incluidos: 2 soportes para vajilla de plástico y soporte para botellas.



3VS5330IP

Acero inox. antihuellas

4242006297527

Precio de referencia: 615 €

NUEVO



3VS5330BP

Blanco

4242006297510

Precio de referencia: 539 €

NUEVO

Modelos: 3VS5330IP y 3VS5330BP

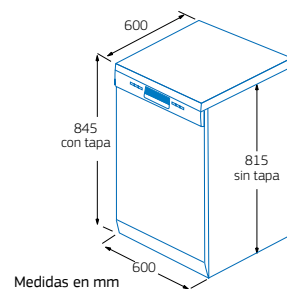

Medidas en mm

Lavavajillas libre instalación. Ancho 60 cm

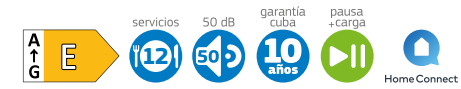

- Consumo de agua programa Eco 50°C: 10,5 litros.
- Clase de eficiencia energética E*.
- Nuevo Cestillo Dúo para cubiertos.
- Capacidad: 12 servicios.
- Motor Extra**Silencio**.
- Control remoto vía App Home Connect.
- Display digital con bloqueo de seguridad para niños:
 - Programación diferida hasta 24 h.
 - Indicación de tiempo restante.
 - Indicación de reposición de sal y abrillantador.
- Selección directa de funciones.
- 5 programas de lavado: Eco 50°C, Automático 45-65°C, Intensivo 70°C, 1 hora 65°C y Prelavado.
- Programa Favorito.
- Programa especial Limpieza Plus de la cuba.
- Funciones: Control remoto, Media carga y Turbo.
- Función Pausa+carga: apertura de la puerta durante el ciclo de lavado.
- Detección automática de detergentes "Todo en 1".
- Aqua**Stop**® con garantía de por vida**.
- Cesta superior regulable en altura.
- Cesta inferior con nuevo sistema de extracción y freno de seguridad.
- Varillas abatibles cesta superior/inferior: 0/2.
- Cuba mixta de acero inoxidable y Polinox® con 10 años de garantía.
- Nuevos accesorios especiales incluidos: 2 soportes para vajilla de plástico y soporte para botellas.



3VS5010IP

Acero inox. antihuellas

4242006297503

Precio de referencia: 569 €

NUEVO



3VS5010BP

Blanco

4242006297299

Precio de referencia: 495 €

NUEVO

Modelos: 3VS5010IP y 3VS5010BP

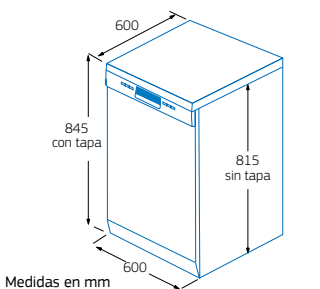

Medidas en mm

*Dentro del rango de A a G. Información de etiquetado energético según el Reglamento (UE) nº 2017/1369 del Parlamento Europeo y del Consejo y el Reglamento Delegado (UE) 2019/2017 de la Comisión. Para más información, consultar las tablas de información técnica o www.balay.es
**Siempre que los daños causados por el agua sean consecuencia de un fallo del sistema. Ver términos de la garantía en www.balay.es/servicio-al-cliente/garantias/garantia-aquastop.

*Dentro del rango de A a G. Información de etiquetado energético según el Reglamento (UE) nº 2017/1369 del Parlamento Europeo y del Consejo y el Reglamento Delegado (UE) 2019/2017 de la Comisión. Para más información, consultar las tablas de información técnica o www.balay.es
**Siempre que los daños causados por el agua sean consecuencia de un fallo del sistema. Ver términos de la garantía en www.balay.es/servicio-al-cliente/garantias/garantia-aquastop.

Lavavajillas integrable con Tercera cesta Flex. Ancho 60 cm



3VF6630SA

Panel acero inoxidable
4242006296414

Precio de referencia:

845 €

NUEVO



- Consumo de agua programa Eco 50°C: 9,5 litros.
- Clase de eficiencia energética: D*.
- Nueva Tercera cesta Flex.
- Nuevo Cestillo Dúo para cubiertos.
- Capacidad: 13 servicios.
- Motor ExtraSilencio.
- Control remoto vía App Home Connect.
- Display digital:
 - Programación diferida hasta 24 h.
 - Indicación de tiempo restante.
 - Indicación de reposición de sal y abrillantador.
- Selección directa de programas y funciones.
- Nuevo TimeLight.
- 6 programas de lavado: Eco 50°C, Automático 45-65°C, Intensivo 70°C, 1 hora 65°C, Rápido 45°C y Prelavado.
- Programa Favorito.
- Programa especial Limpieza Plus de la cuba.
- Funciones: Control remoto, Seco+, Media carga y Turbo.
- Sistema de protección de cristal: Intercambiador de calor.
- Detección automática de detergentes "Todo en 1".
- AquaStop® con garantía de por vida**.
- Cesta superior RackMatic regulable en 2 alturas.
- Cesta inferior con nuevo sistema de extracción y freno de seguridad.
- Varillas abatibles cesta superior/inferior: 2/6.
- Cuba íntegra de acero inoxidable con 10 años de garantía.
- Nuevos accesorios especiales incluidos: 2 soportes para vajilla de plástico, soporte para botellas y 4 soportes para bandejas.

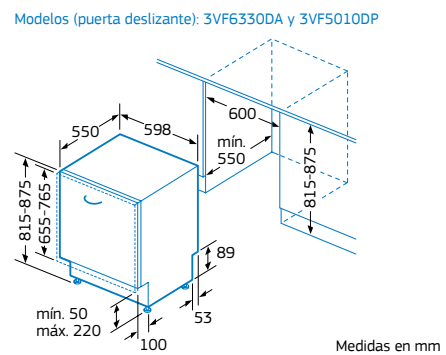
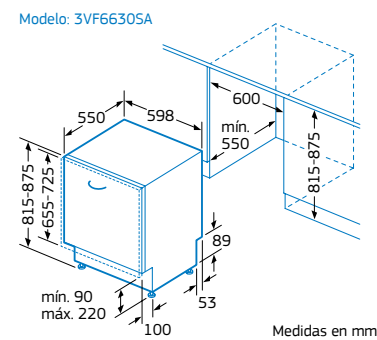

*Dentro del rango de A a G. Información de etiquetado energético según el Reglamento (UE) nº 2017/1369 del Parlamento Europeo y del Consejo y el Reglamento Delegado (UE) 2019/2017 de la Comisión. Para más información, consultar las tablas de información técnica o www.balay.es
**Siempre que los daños causados por el agua sean consecuencia de un fallo del sistema. Ver términos de la garantía en www.balay.es/servicio-al-cliente/garantias/garantia-aquastop.

Lavavajillas integrables con puerta deslizante. Ancho 60 cm



3VF6330DA

Panel acero inoxidable
4242006297213

Precio de referencia:

819 €

NUEVO



- Consumo de agua programa Eco 50°C: 9,5 litros.
- Clase de eficiencia energética: D*.
- Sistema de apertura con puerta deslizante.
- Tercera bandeja para cubiertos y utensilios.
- Capacidad: 14 servicios.
- Motor ExtraSilencio.
- Control remoto vía App Home Connect.
- Display digital:
 - Programación diferida hasta 24 h.
 - Indicación de tiempo restante.
 - Indicación de reposición de sal y abrillantador.
- Selección directa de programas y funciones.
- Nuevo InfoLight lateral.
- 6 programas de lavado: Eco 50°C, Automático 45-65°C, Intensivo 70°C, 1 hora 65°C, Rápido 45°C y Prelavado.
- Programa Favorito.
- Programa especial Limpieza Plus de la cuba.
- Funciones: Control remoto, Seco+, Media carga y Turbo.
- Sistema de protección de cristal: Intercambiador de calor.
- Detección automática de detergentes "Todo en 1".
- AquaStop® con garantía de por vida**.
- Cesta superior RackMatic regulable en 3 alturas.
- Cesta inferior con nuevo sistema de extracción y freno de seguridad.
- Varillas abatibles cesta superior/inferior: 2/2.
- Cuba íntegra de acero inoxidable con 10 años de garantía.
- Nuevos accesorios especiales incluidos: 2 soportes para vajilla de plástico, soporte para botellas y 2 soportes para bandejas.



3VF5010DP

Panel acero inoxidable
4242006298821

Precio de referencia:

709 €

NUEVO

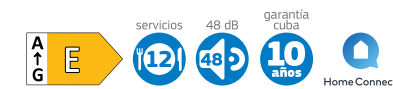

- Consumo de agua programa Eco 50°C: 10,5 litros.
- Clase de eficiencia energética E*.
- Sistema de apertura con puerta deslizante.
- Nuevo Cestillo Dúo para cubiertos.
- Capacidad: 12 servicios.
- Motor ExtraSilencio.
- Control remoto vía App Home Connect.
- Display digital:
 - Programación diferida hasta 24 h.
 - Indicación de tiempo restante.
 - Indicación de reposición de sal y abrillantador.
- Selección directa de programas y funciones.
- InfoLight.
- 5 programas de lavado: Eco 50°C, Automático 45-65°C, Intensivo 70°C, 1 hora 65°C y Prelavado.
- Programa Favorito.
- Programa especial Limpieza Plus de la cuba.
- Funciones: Control remoto, Media carga y Turbo.
- Detección automática de detergentes "Todo en 1".
- AquaStop® con garantía de por vida**.
- Cesta superior regulable en altura.
- Cesta inferior con nuevo sistema de extracción y freno de seguridad.
- Varillas abatibles cesta superior/inferior: 0/2.
- Cuba mixta de acero inoxidable y Polinox® con 10 años de garantía.
- Nuevos accesorios especiales incluidos: 2 soportes para vajilla de plástico.



Lavavajillas integrable con Tercera cesta Flex. Ancho 60 cm



3VF5630NA

Panel negro
4242006297015

Precio de referencia:

NUEVO

735 €



- Consumo de agua programa Eco 50°C: 9,5 litros.
- Clase de eficiencia energética: D*.
- Nueva Tercera cesta Flex.
- Nuevo Cestillo Dúo para cubiertos.
- Capacidad: 13 servicios.
- Motor ExtraSilencio.
- Control remoto vía App Home Connect.
- Display con indicadores luminosos:
 - Inicio diferido en 3/6/9 horas.
 - Indicación de reposición de sal y abrillantador.
- Selección directa de funciones.
- InfoLight.
- 5 programas de lavado: Eco 50°C, Automático 45-65°C, Intensivo 70°C, 1 hora 65°C, y Prelavado.
- Programa Favorito.
- Programa especial Limpieza Plus de la cuba.
- Funciones: Control remoto, Media carga y Turbo.
- Sistema de protección de cristal: Intercambiador de calor.
- Detección automática de detergentes "Todo en 1".
- AquaStop® con garantía de por vida**.
- Cesta superior RackMatic regulable en 2 alturas.
- Cesta inferior con nuevo sistema de extracción y freno de seguridad.
- Varillas abatibles cesta superior/inferior: 2/6.
- Cuba íntegra de acero inoxidable con 10 años de garantía.
- Nuevos accesorios especiales incluidos: 2 soportes para vajilla de plástico, soporte para botellas y 2 soportes para bandejas.



Lavavajillas integrable con Tercera bandeja. Ancho 60 cm



3VH5330NA

Panel negro
4242006297022

Precio de referencia:

NUEVO

715 €



- Consumo de agua programa Eco 50°C: 9,5 litros.
- Clase de eficiencia energética D*.
- Alto 86,5 cm.
- Tercera bandeja para cubiertos y utensilios.
- Capacidad: 14 servicios.
- Motor ExtraSilencio.
- Control remoto vía App Home Connect.
- Display con indicadores luminosos:
 - Inicio diferido en 3/6/9 horas.
 - Indicación de reposición de sal y abrillantador.
- Selección directa de funciones.
- InfoLight.
- 5 programas de lavado: Eco 50°C, Automático 45-65°C, Intensivo 70°C, 1 hora 65°C y Prelavado.
- Programa Favorito.
- Programa especial Limpieza Plus de la cuba.
- Funciones: Control remoto, Media carga y Turbo.
- Sistema de protección de cristal: Intercambiador de calor.
- Detección automática de detergentes "Todo en 1".
- AquaStop® con garantía de por vida**.
- Cesta superior RackMatic regulable en 3 alturas.
- Cesta inferior con nuevo sistema de extracción y freno de seguridad.
- Varillas abatibles cesta superior/inferior: 2/2.
- Cuba íntegra de acero inoxidable con 10 años de garantía.
- Nuevos accesorios especiales incluidos: 2 soportes para vajilla de plástico, soporte para botellas y 2 soportes para bandejas.



Modelo: 3VF5630NA

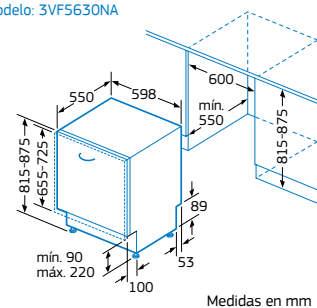

Medidas en mm

Modelo: 3VH5330NA

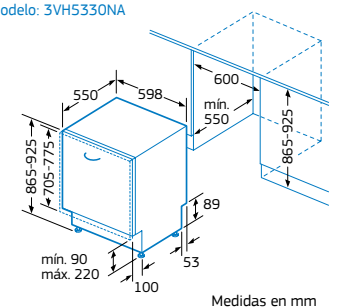

Medidas en mm

*Dentro del rango de A a G. Información de etiquetado energético según el Reglamento (UE) nº 2017/1369 del Parlamento Europeo y del Consejo y el Reglamento Delegado (UE) 2019/2017 de la Comisión. Para más información, consultar las tablas de información técnica o www.balay.es
**Siempre que los daños causados por el agua sean consecuencia de un fallo del sistema. Ver términos de la garantía en www.balay.es/servicio-al-cliente/garantias/garantia-aquastop.

*Dentro del rango de A a G. Información de etiquetado energético según el Reglamento (UE) nº 2017/1369 del Parlamento Europeo y del Consejo y el Reglamento Delegado (UE) 2019/2017 de la Comisión. Para más información, consultar las tablas de información técnica o www.balay.es
**Siempre que los daños causados por el agua sean consecuencia de un fallo del sistema. Ver términos de la garantía en www.balay.es/servicio-al-cliente/garantias/garantia-aquastop.

Lavavajillas integrable con Tercera bandeja. Ancho 60 cm



3VF5330NP

Panel negro
4242006297282

Precio de referencia:

615 €

NUEVO



- Consumo de agua programa Eco 50°C: 9,5 litros.
- Clase de eficiencia energética E*.
- Tercera bandeja para cubiertos y utensilios.
- Capacidad: 13 servicios.
- Motor ExtraSilencio.
- Control remoto vía App Home Connect.
- Display con indicadores luminosos:
 - Inicio diferido en 3/6/9 horas.
 - Indicación de reposición de sal y abrillantador.
- Selección directa de funciones.
- InfoLight.
- 5 programas de lavado: Eco 50°C, Automático 45-65°C, Intensivo 70°C, 1 hora 65°C y Prelavado.
- Programa Favorito.
- Programa especial Limpieza Plus de la cuba.
- Funciones: Control remoto, Media carga y Turbo.
- Sistema de protección de cristal: Intercambiador de calor.
- Detección automática de detergentes "Todo en 1".
- AquaStop® con garantía de por vida**.
- Cesta superior RackMatic regulable en 3 alturas.
- Cesta inferior con nuevo sistema de extracción y freno de seguridad.
- Varillas abatibles cesta superior/inferior: 0/2.
- Cuba mixta de acero inoxidable y Polinox® con 10 años de garantía.
- Nuevos accesorios especiales incluidos: 2 soportes para vajilla de plástico y soporte para botellas.



Soporte vajilla plástico Soporte botella

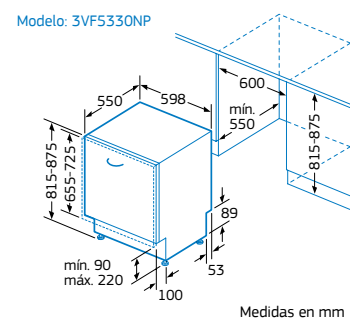

Lavavajillas integrable. Ancho 60 cm



3VF5010NP

Panel negro
4242006294533

Precio de referencia:

539 €

NUEVO



- Consumo de agua programa Eco 50°C: 10,5 litros.
- Clase de eficiencia energética E*.
- Nuevo Cestillo Dúo para cubiertos.
- Capacidad: 12 servicios.
- Motor ExtraSilencio.
- Control remoto vía App Home Connect.
- Display con indicadores luminosos:
 - Inicio diferido en 3/6/9 horas.
 - Indicación de reposición de sal y abrillantador.
- Selección directa de funciones.
- 5 programas de lavado: Eco 50°C, Automático 45-65°C, Intensivo 70°C, 1 hora 65°C y Prelavado.
- Programa Favorito.
- Programa especial Limpieza Plus de la cuba.
- Funciones: Control remoto y Media carga.
- Detección automática de detergentes "Todo en 1".
- AquaStop® con garantía de por vida**.
- Cesta superior regulable en altura.
- Cesta inferior con nuevo sistema de extracción y freno de seguridad.
- Varillas abatibles cesta superior/inferior: 0/2.
- Cuba mixta de acero inoxidable y Polinox® con 10 años de garantía.
- Nuevos accesorios especiales incluidos: 2 soportes para vajilla de plástico.



Cestillo Dúo Soporte vajilla plástico

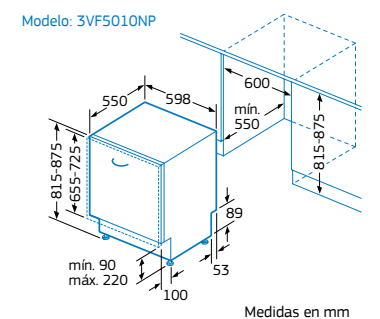

*Dentro del rango de A a G. Información de etiquetado energético según el Reglamento (UE) nº 2017/1369 del Parlamento Europeo y del Consejo y el Reglamento Delegado (UE) 2019/2017 de la Comisión. Para más información, consultar las tablas de información técnica o www.balay.es
**Siempre que los daños causados por el agua sean consecuencia de un fallo del sistema. Ver términos de la garantía en www.balay.es/servicio-al-cliente/garantias/garantia-aquastop.

*Dentro del rango de A a G. Información de etiquetado energético según el Reglamento (UE) nº 2017/1369 del Parlamento Europeo y del Consejo y el Reglamento Delegado (UE) 2019/2017 de la Comisión. Para más información, consultar las tablas de información técnica o www.balay.es
**Siempre que los daños causados por el agua sean consecuencia de un fallo del sistema. Ver términos de la garantía en www.balay.es/servicio-al-cliente/garantias/garantia-aquastop.

Nuevos lavavajillas Balay de 45 cm

Incorporan las novedades y la mejor tecnología, así como el diseño y la flexibilidad de la nueva gama de 60 cm. Porque tener menos espacio, no significa renunciar al equipamiento más completo.



Lavavajillas libre instalación con Tercera bandeja 3VN5330IA

Tercera bandeja para cubiertos

En los nuevos lavavajillas que disponen de esta bandeja, para lavar cubiertos y pequeñas piezas de menaje, desaparece el cestillo de cubiertos de la cesta inferior.

Así se consigue espacio para lavar grandes recipientes.

Cesta superior RackMatic regulable en altura

Gracias a este sistema se ofrece una mayor flexibilidad, permitiendo regular esta cesta en diferentes alturas para poder colocar incluso copas de tallo largo.

Cesta inferior con nuevo sistema de extracción

Extracción más fácil y cómoda de la cesta inferior, que se desliza suavemente y sin apenas esfuerzo. Además, las dos ruedas delanteras incorporan un freno de seguridad para evitar que la cesta pueda descarrilar al extraerla.

Nuevo soporte para botellas



Accesorio nuevo y **exclusivo** que permite lavar en la cesta inferior botellas de cristal, botellas deportivas, vasos altos, jarrones etc., con la tranquilidad de que estarán sujetos durante el lavado. Este complemento es abatible y se puede extraer cuando no se vaya a usar.

Asombrosa capacidad en tan poco espacio



Balay ofrece nuevos lavavajillas de 45 cm con capacidad para hasta **10 servicios**. Las cestas de estos lavavajillas incorporan varillas abatibles para dar cabida a todo tipo de recipientes. Además minimizan el consumo, consiguiendo una limpieza excepcional con **solo 8,5 litros de consumo de agua por lavado** en el modelo 3VT4030NA.

Programas Balay

- Eco** Programa Eco 50 °C
El programa más económico y eficiente para lavar la vajilla ligeramente sucia.
- Auto** Programa Automático 45-65 °C
Indicado para lavar a temperaturas desde 45 hasta 65 °C, la vajilla del día a día.
- Programa Intensivo 70 °C
Pensado para cacerolas, sartenes y vajillas no sensibles, con restos de alimentos incrustados o quemados.
- Programa Prelavado
Programa corto de aclarado para evitar los malos olores que produce la vajilla sucia.
- Programa Favorito
Memoriza los programas y las funciones que más se utilicen, para tenerlos disponibles pulsando solo un botón.
- Programa especial Limpieza Plus de la cuba
Elimina tanto los restos de grasa y cal de la cuba, como los de almidón y proteínas de los alimentos para prolongar la vida útil del lavavajillas.

Funciones Balay

- Función Inicio en
Retrasa hasta 24 horas el inicio del programa seleccionado.
- Función Control remoto
Vincula el lavavajillas con la App para su uso y control en remoto.
- Función Media carga
Reduce el consumo de agua, energía y tiempo en el lavado hasta en un 20% cuando el lavavajillas no está totalmente lleno.
- Función Turbo
Reduce la duración del programa aunque el lavavajillas esté ya en funcionamiento.
- Función especial Pausa+carga
Permite pausar el lavado, aunque el lavavajillas ya esté en marcha, para introducir utensilios olvidados.

Cada vez que se usa, ayuda a ahorrar

La eficiencia es una constante en la gama de lavavajillas Balay de 45 cm de ancho.

Al igual que en los lavavajillas de 60 cm de ancho, el consumo de agua también está optimizado en los modelos de 45 cm de ancho, gracias a los componentes de su sistema hidráulico:

- Motobomba muy potente** con resistencia integrada que incrementa la frecuencia de circulación del agua del interior.
- Gran capacidad de filtrado** gracias al 50% más de superficie de su filtro ondulado.

- Sistema de lavado alternativo** por impulsos que lleva el agua en cada momento al nivel necesario: ducha, brazo aspersor superior y brazo aspersor inferior.
- Motor ExtraSilencio** con tecnología Inverter que prescinde de las tradicionales escobillas y mediante un sistema totalmente electrónico, reduce el rozamiento evitando las pérdidas de calor que producen su desgaste.

Así se reduce el nivel de ruido y se alarga la vida útil del motor, haciéndolo más eficiente que los motores convencionales.

Lavavajillas libre instalación con Tercera bandeja. Ancho 45 cm



- Consumo de agua programa Eco 50°C: 9,5 litros.
- Tercera bandeja para cubiertos y utensilios.
- Capacidad: 10 servicios.
- Motor Extra**Silencio**.
- Control remoto vía App Home Connect.
- Display digital con bloqueo de seguridad para niños:
 - Programación diferida hasta 24 h.
 - Indicación de tiempo restante.
 - Indicación de reposición de sal y abrillantador.
- Selección directa de funciones.
- 5 programas de lavado: Eco 50°C, Automático 45-65°C, Intensivo 70°C, 1 hora 65°C y Prelavado.
- Programa Favorito.
- Programa especial Limpieza Plus de la cuba.
- Funciones: Control remoto, Media carga y Turbo.
- Función Pausa+carga: apertura de la puerta durante el ciclo de lavado.
- Sistema de protección de cristal: Intercambiador de calor.
- Detección automática de detergentes "Todo en 1".
- Aqua**Stop**® con garantía de por vida**.
- Cesta superior Rack**Matic** regulable en 3 alturas.
- Cesta inferior con nuevo sistema de extracción y freno de seguridad.
- Varillas abatibles cesta superior/inferior: 0/2.
- Cuba íntegra de acero inoxidable con 10 años de garantía.
- Nuevo accesorio especial incluido: soporte para botellas.



Soporte botella



3VN5330IA NUEVO
Acero inox. antihuellas
4242006296193
Precio de referencia: 649 €



• Clase de eficiencia energética E*.



3VN5330BA NUEVO
Blanco
4242006296308
Precio de referencia: 569 €



• Clase de eficiencia energética F*.

Modelos: 3VN5330IA y 3VN5330BA

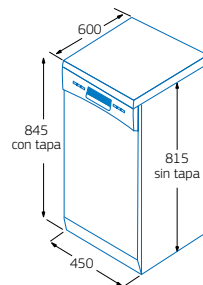

Medidas en mm

Lavavajillas libre instalación. Ancho 45 cm

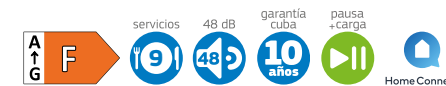

- Consumo de agua programa Eco 50°C: 9,5 litros.
- Clase de eficiencia energética F*.
- Cestillo para cubiertos.
- Capacidad: 9 servicios.
- Motor Extra**Silencio**.
- Control remoto vía App Home Connect.
- Display digital con bloqueo de seguridad para niños:
 - Programación diferida hasta 24 h.
 - Indicación de tiempo restante.
 - Indicación de reposición de sal y abrillantador.
- Selección directa de funciones.
- 4 programas de lavado: Eco 50°C, Intensivo 70°C, 1 hora 65°C y Prelavado.
- Programa Favorito.
- Programa especial Limpieza Plus de la cuba.
- Funciones: Control remoto y Media carga.
- Función Pausa+carga: apertura de la puerta durante el ciclo de lavado.
- Detección automática de detergentes "Todo en 1".
- Cesta superior regulable en altura.
- Cesta inferior con nuevo sistema de extracción y freno de seguridad.
- Cuba íntegra de acero inoxidable con 10 años de garantía.



3VN4010IA NUEVO
Acero inox. antihuellas
4242006296315
Precio de referencia: 549 €



antihuellas



3VN4010BA NUEVO
Blanco
4242006296322
Precio de referencia: 469 €

Modelos: 3VN4010IA y 3VN4010BA

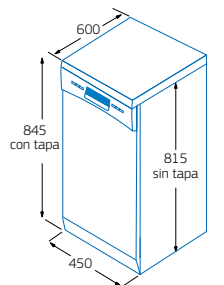

Medidas en mm

*Dentro del rango de A a G.
Información de etiquetado energético según el Reglamento (UE) nº 2017/1369 del Parlamento Europeo y del Consejo y el Reglamento Delegado (UE) 2019/2017 de la Comisión. Para más información, consultar las tablas de información técnica o www.balay.es
**Siempre que los daños causados por el agua sean consecuencia de un fallo del sistema. Ver términos de la garantía en www.balay.es/servicio-al-cliente/garantias/garantia-aquastop.

Lavavajillas integrable con Tercera bandeja. Ancho 45 cm. Puerta deslizante



3VT5330DA

Panel acero inoxidable
4242006298142

Precio de referencia:

715 €

NUEVO



- Consumo de agua programa Eco 50 °C: 9,5 litros.
- Clase de eficiencia energética: F*.
- Sistema de apertura con puerta deslizante.
- Tercera bandeja para cubiertos y utensilios.
- Capacidad: 10 servicios.
- Motor ExtraSilencio.
- Control remoto vía App Home Connect.
- Display digital:
 - Programación diferida hasta 24 h.
 - Indicación de tiempo restante.
 - Indicación de reposición de sal y abrillantador.
- Selección directa de programas y funciones.
- InfoLight.
- 5 programas de lavado: Eco 50 °C, Automático 45-65 °C, Intensivo 70 °C, 1 hora 65 °C y Prelavado.
- Programa Favorito.
- Programa especial Limpieza Plus de la cuba.
- Funciones: Control remoto, Media carga y Turbo.
- Sistema de protección de cristal: Intercambiador de calor.
- Detección automática de detergentes "Todo en 1".
- AquaStop® con garantía de por vida**.
- Cesta superior RackMatic regulable en 3 alturas.
- Cesta inferior con nuevo sistema de extracción y freno de seguridad.
- Varillas abatibles cesta superior/inferior: 0/2.
- Cuba íntegra de acero inoxidable con 10 años de garantía.
- Nuevo accesorio especial incluido: soporte para botellas.



Soporte botella

Modelo: 3VT5330DA (puerta deslizante)

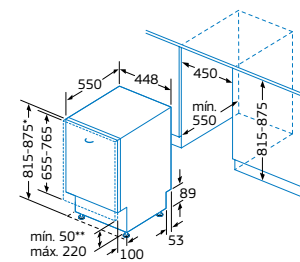

* Mediante patas regulables en altura
** Distancia de la puerta al suelo

Medidas en mm

Modelos: 3VT4030NA y 3VT4010NA

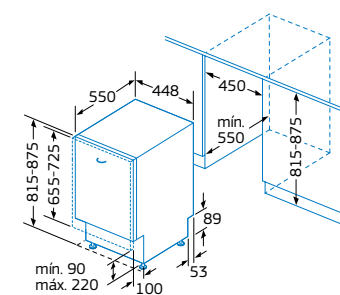

Medidas en mm

Lavavajillas integrables. Ancho 45 cm



3VT4030NA

Panel negro
4242006296353

Precio de referencia:

549 €

NUEVO



- Consumo de agua programa Eco 50 °C: 8,5 litros.
- Clase de eficiencia energética: E*.
- Cestillo para cubiertos.
- Capacidad: 9 servicios.
- Motor ExtraSilencio.
- Control remoto vía App Home Connect.
- Display con indicadores luminosos:
 - Inicio diferido en 3/6/9 horas.
 - Indicación de reposición de sal y abrillantador.
- Selección directa de funciones.
- InfoLight.
- 4 programas de lavado: Eco 50 °C, Intensivo 70 °C, 1 hora 65 °C y Prelavado.
- Programa Favorito.
- Programa especial Limpieza Plus de la cuba.
- Funciones: Control remoto y Media carga.
- Sistema de protección de cristal: Intercambiador de calor.
- Detección automática de detergentes "Todo en 1".
- AquaStop® con garantía de por vida**.
- Cesta superior regulable en altura.
- Cesta inferior con nuevo sistema de extracción y freno de seguridad.
- Cuba íntegra de acero inoxidable con 10 años de garantía.



- Consumo de agua programa Eco 50 °C: 9,5 litros.
- Clase de eficiencia energética: F*.
- Cestillo para cubiertos.
- Capacidad: 9 servicios.
- Motor ExtraSilencio.
- Control remoto vía App Home Connect.
- Display con indicadores luminosos:
 - Inicio diferido en 3/6/9 horas.
 - Indicación de reposición de sal y abrillantador.
- Selección directa de funciones.
- InfoLight.
- 4 programas de lavado: Eco 50 °C, Intensivo 70 °C, 1 hora 65 °C y Prelavado.
- Programa Favorito.
- Programa especial Limpieza Plus de la cuba.
- Funciones: Control remoto y Media carga.
- Detección automática de detergentes "Todo en 1".
- Cesta superior regulable en altura.
- Cesta inferior con nuevo sistema de extracción y freno de seguridad.
- Cuba íntegra de acero inoxidable con 10 años de garantía.

*Dentro del rango de A a G.
Información de etiquetado energético según el Reglamento (UE) nº 2017/1369 del Parlamento Europeo y del Consejo y el Reglamento Delegado (UE) 2019/2017 de la Comisión. Para más información, consultar las tablas de información técnica o www.balay.es
**Siempre que los daños causados por el agua sean consecuencia de un fallo del sistema. Ver términos de la garantía en www.balay.es/servicio-al-cliente/garantias/garantia-aquastop.

Lavavajillas compacto libre instalación



- Consumo de agua programa Eco 50°C: 8 litros.
- Clase de eficiencia energética F*.
- Cestillo para cubiertos.
- Capacidad: 6 servicios.
- Motor Extra**Silencio**.
- Indicadores luminosos:
 - Indicación de fase de programa de lavado.
 - Indicación de reposición de sal y abrillantador.
- 4 programas de lavado: Intensivo 70 °C, Mix 65 °C, Eco 50 °C y Rápido 45 °C.
- Detección automática de detergentes "Todo en 1".
- Apoyo abatible para copas.
- Cuba mixta de acero inoxidable y Polinox® con 10 años de garantía.

3VK311BC



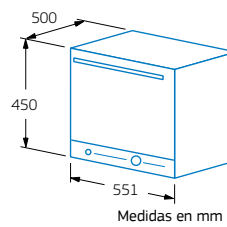

Blanco
4242006291297

Precio de referencia: 379 €

Modelo: 3VK311BC



Accesorios lavavajillas

Tercera cesta Flex			
	<p>17005418</p> <p>Tercera cesta Flex para lavavajillas de 60 cm de ancho, equipados de serie con Tercera bandeja para cubiertos y utensilios.</p> <p>La Tercera cesta Flex sustituye a la Tercera bandeja para cubiertos, por lo que es necesario adquirir también el cestillo Dúo 3AB0DB00.</p> <p>Al colocar este accesorio, la cesta superior RackMatic será regulable solo en 2 alturas.</p>	NUEVO	<p>Disponible a través del Servicio al Cliente Balay</p> <p>Válido para los lavavajillas de 60 cm de ancho: 3VS6660IA, 3VS6660BA, 3VF6630SA, 3VF6330DA, 3VF5630NA y 3VH5330NA.</p>
Tercera bandeja para cubiertos y utensilios			
	<p>17006045</p> <p>Tercera bandeja para cubiertos y utensilios para lavavajillas de 60 cm de ancho (libre instalación e integración).</p>	NUEVO	<p>Disponible a través del Servicio al Cliente Balay</p> <p>Válido para los lavavajillas de 60 cm de ancho: 3VS6660IA, 3VS6660BA, 3VF6630SA y 3VF5630NA.</p>
Cestillo Dúo para cubiertos			
	<p>3AB0DB00</p> <p>Cestillo Dúo para cubiertos para lavavajillas de 60 cm de ancho (libre instalación e integración).</p> <p>Precio de referencia: 35 €</p>	NUEVO	<p>4242006292515</p> <p>Válido para los lavavajillas de 60 cm de ancho: 3VS6660IA, 3VS6660BA, 3VF6630SA, 3VF6330DA, 3VF5630NA y 3VH5330NA.</p>
Soporte para botellas			
	<p>3AB4BH00</p> <p>Soporte para botellas para lavavajillas de 45 cm de ancho (libre instalación e integración).</p> <p>Precio de referencia: 25 €</p>	NUEVO	<p>4242006292294</p> <p>Válido para todos los modelos de 45 cm de ancho.</p>
Varios			
	<p>SGZ1010</p> <p>Extensión para AquaStop® (prolongador de 2 metros para tubo de agua y desagüe).</p> <p>Precio de referencia: 29 €</p>		<p>4242002137513</p> <p>Válido para los lavavajillas del catálogo.</p>

*Dentro del rango de A a G. Información de etiquetado energético según el Reglamento (UE) nº 2017/1369 del Parlamento Europeo y del Consejo y el Reglamento Delegado (UE) 2019/2017 de la Comisión. Para más información, consultar las tablas de información técnica o www.balay.es

Instalación en alto de lavavajillas integrables Balay

La instalación en alto de los lavavajillas integrables se puede realizar de dos maneras.

Las siguientes tablas contienen las separaciones necesarias (D) en milímetros entre la puerta de madera del lavavajillas y el cajón inferior. Esta separación está expresada en función de la altura del nicho (A), la altura del zócalo (C) y el grosor de la puerta (B).
Los grosores de las puertas son los estándares usados para la integración del lavavajillas.

1. Instalación CON achaflanado interior del cajón

Lavavajillas integrable ancho 60 cm									Lavavajillas integrable ancho 60 cm CON PUERTA DESLIZANTE																																	
Altura nicho A (mm)	Grosor puerta B	Altura zócalo C (mm)																Altura nicho A (mm)	Grosor puerta B	Altura zócalo C (mm)																						
		90	100	110	120	130	140	150	160	170	50	55	60	65	70	75	80			85	90	95	100	105	110	115	120	125	130	135	140	145	150	155	160	165	170					
815	16	6,5	6,5	7	7,5	8	8,5	9	9,5	10	10,5	11	11,5	12	12,5	13	13,5	14	14,5	15	15,5	16	16,5	17																		

2. Instalación SIN achaflanado interior del cajón

Lavavajillas integrable ancho 60 cm									Lavavajillas integrable ancho 60 cm CON PUERTA DESLIZANTE																																	
Altura nicho A (mm)	Grosor puerta B	Altura zócalo C (mm)																Altura nicho A (mm)	Grosor puerta B	Altura zócalo C (mm)																						
		90	100	110	120	130	140	150	160	170	50	55	60	65	70	75	80			85	90	95	100	105	110	115	120	125	130	135	140	145	150	155	160	165	170					
815	16	10,5	11	12	13	14,5	16,5	19	22,5																																	

Instalación con achaflanado interior del cajón

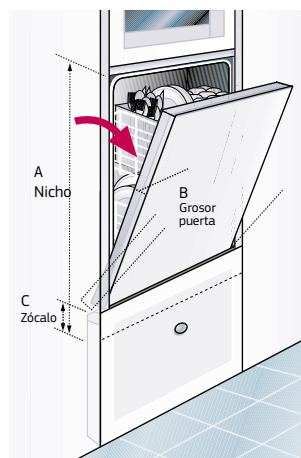
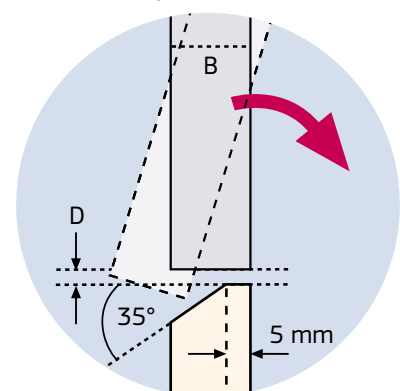

Instalación sin achaflanado interior del cajón

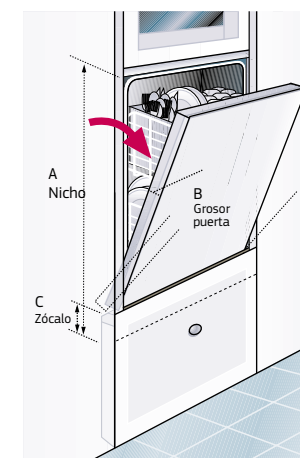
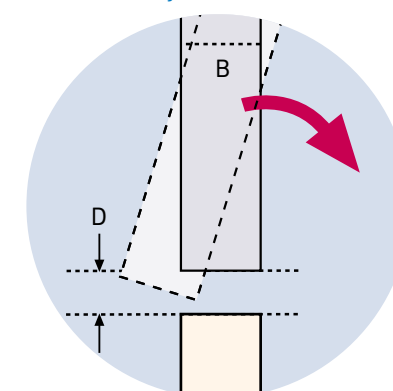

Instalación de un lavavajillas integrable Balay con TimeLight

Cómo calcular la altura máxima del zócalo para la instalación de un lavavajillas integrable de alto 81,5 cm con TimeLight

Para que la proyección en el suelo del nuevo TimeLight se vea correctamente, hay que tener en cuenta la altura y el retranqueo del zócalo, ya que podría taparse dicha proyección.

La siguiente tabla indica las medidas para una correcta integración del nuevo lavavajillas integrable con TimeLight 3VF6630SA, tan solo hay que seguir los siguientes pasos:

1. Calcular la medida del nicho, es decir, la medida del lavavajillas y la regulación de las patas.
2. Consultar la medida en la columna de la altura de la puerta del mueble.
3. Tener en cuenta el retranqueo de zócalo del mueble al lavavajillas (o de la puerta de mueble al zócalo). En ambas opciones la suma siempre es 120 mm.
4. El corte entre la fila y la columna de altura del nicho será la altura máxima del zócalo permitida para su instalación, evitando que se tape la proyección del TimeLight.

Altura puerta mueble	Retranqueo de zócalo mueble al lavavajillas (máx. 60)	o	Retranqueo de puerta mueble al zócalo	Altura máxima zócalo						
				Nicho/aparato + patas (0 mm)	Nicho/aparato + patas (10 mm)	Nicho/aparato + patas (20 mm)	Nicho/aparato + patas (30 mm)	Nicho/aparato + patas (40 mm)	Nicho/aparato + patas (50 mm)	Nicho/aparato + patas (60 mm)
				815	825	835	845	855	865	875
660 (puerta mínima)	20		100	130	140	150	160	170	180	190
	40		80	130	140	150	160	170	180	190
	60		60	125	135	145	155	165	175	185
670	20		100	130	140	150	160	170	180	190
	40		80	125	135	145	155	165	175	185
	60		60	115	125	135	145	155	165	175
680	20		100	125	135	145	155	165	175	185
	40		80	115	125	135	145	155	165	175
	60		60	110	120	130	140	150	160	170
690	20		100	115	125	135	145	155	165	175
	40		80	110	120	130	140	150	160	170
	60		60	105	115	125	135	145	155	165
700	20		100	105	115	125	135	145	155	165
	40		80	100	110	120	130	140	150	160
	60		60	95	105	115	125	135	145	155
710	20		100	95	105	115	125	135	145	155
	40		80	90	100	110	120	130	140	150
	60		60	85	95	105	115	125	135	145
720 (puerta máxima)	20		100	85	95	105	115	125	135	145
	40		80	80	90	100	110	120	130	140
	60		60	80	90	100	110	120	130	140

Tipo de lavavajillas	Libre instalación. Ancho 60 cm					
Modelo/Color	Acero inoxidable/Panel acero Blanco/Panel negro	3VS6660IA 3VS6660BA	3VS6361IA 3VS6361BA	3VS6030IA 3VS6030BA	3VS5330IP 3VS5330BP	3VS5010IP 3VS5010BP
Etiquetado energético* y otra información técnica						
Clase de eficiencia energética ¹⁾	C	C	D	E	E	E
Energía ^{2)/agua} ³⁾	kWh/litros	74/9,5	74/9,5	82/9,5	94/9,5	92/10,5
Capacidad nº servicios		13	13	12	13	12
Duración del programa ⁴⁾	h:min	4:35	4:35	4:55	3:45	4:30
Potencia sonora	dB (A) re 1 pW	44	44	48	48	50
Clase de eficiencia sonora		B	B	C	C	C
Tipo de instalación		Libre instalación	Libre instalación	Libre instalación	Libre instalación	Libre instalación
Panel de mandos						
Home Connect		•	•	•	•	•
Display		Digital	Digital	Digital	Digital	Digital
Programación diferida	h	24	24	24	24	24
Indicación de tiempo restante		•	•	•	•	•
Indicación de reposición de sal		•	•	•	•	•
Indicación de reposición de abrillantador		•	•	•	•	•
Indicación de error en toma de agua		•	•	•	•	•
Función Pausa+carga		•	•	•	•	•
Programas y funciones						
Nº programas		6	6	6	5	5
Programas automáticos		1	1	1	1	1
Programa Intensivo 70°C		70°C/125-135 min	70°C/125-135 min	70°C/125-135 min	70°C/125-135 min	70°C/130-135 min
Programa 1 hora 65°C		65°C/60 min	65°C/60 min	65°C/60 min	65°C/60 min	65°C/60 min
Programa Mix 65°C o Automático 45-65°C		45-65°C/100-165 min	45-65°C/100-165 min	45-65°C/100-165 min	45-65°C/100-165 min	45-65°C/105-165 min
Programa Eco 50°C		50°C/275 min	50°C/275 min	50°C/295 min	50°C/295 min	50°C/270 min
Programa Rápido 45°C		45°C/29 min	45°C/29 min	45°C/29 min	-	-
Programa Prelavado		0°C/15 min	0°C/15 min	0°C/15 min	0°C/15 min	0°C/15 min
Programa Favorito: selección vía manual/vía App HC		•/•	•/•	•/•	•/•	•/•
Programa Limpieza Plus de la cuba		•	•	•	•	•
Función Turbo		•	•	•	•	•
Función Media carga		•	•	•	•	•
Función Seco+		•	•	•	-	-
Función Silencio: selección vía manual/vía App HC		-/•	-/•	-/•	-/•	-/•
Apertura automática de puerta: selección vía ajustes/vía App HC		•/•	•/•	-/-	-/-	-/-
Otras prestaciones						
Motor ExtraSilencio		•	•	•	•	•
AquaStop con garantía de por vida**		•	•	•	•	•
Integración: puerta fija/puerta deslizante		-	-	-	-	-
TimeLight		-	-	-	-	-
InfoLight Lateral		-	-	-	-	-
InfoLight: señal luminosa de fin de programa		-	-	-	-	-
Señal acústica fin de programa		-	-	-	-	-
Detección automática de detergentes Todo en 1		•	•	•	•	•
Tipo de secado: Intercambiador de calor/Asistente de secado		•/•	•/•	•/-	•/-	-/-
Seguro para niños		•	•	•	•	•
Cuba íntegra de acero/mixta con base Polinox®		•/-	•/-	•/-	-/•	-/•
Equipamiento						
3ª cesta Flex		•	-	-	-	-
Cestillo Dúo para cubiertos		•	-	•	-	•
3ª bandeja para cubiertos y utensilios		-	•	-	•	-
Bandeja para grandes cubiertos		-	-	-	-	-
Tiradores de cestas y 3ª cesta/bandeja con acabado en azul		•	•	-	•	-
Soporte para tazas		2	2	2	2	2
Soporte para vajilla de plástico		•	•	•	•	•
Bandeja dosificadora de detergente		•	•	•	•	•
Cesta superior regulable en altura		RackMatic 2 pos.	RackMatic 3 pos.	Sencilla	RackMatic 3 pos.	Sencilla
Varillas abatibles cesta superior/inferior		2/6	2/4	0/2	2/4	0/2
Soporte para botellas		•	•	•	•	•
Soporte para bandejas		• (4)	-	-	-	-
Ruedines de baja fricción cesta inferior		•	•	•	•	•
Freno en cesta inferior		•	•	•	•	•
Dimensiones						
Altura del aparato con/sin tapa	cm	84,5/81,5	84,5/81,5	84,5/81,5	84,5/81,5	84,5/81,5
Anchura del aparato	cm	60	60	60	60	60
Fondo del aparato	cm	60	60	60	60	60
Fondo del aparato con puerta abierta	cm	115,5	115,5	115,5	115,5	115,5
Altura regulable	cm	2	2	2	2	2
Conexión eléctrica y toma de agua						
Tensión nominal	V	220-240	220-240	220-240	220-240	220-240
Intensidad corriente eléctrica	A	10	10	10	10	10
Potencia total de conexión a red eléctrica	kW	2,4	2,4	2,4	2,4	2,4
Frecuencia de red	Hz	50-60	50-60	50-60	50-60	50-60
Longitud del cable de conexión	cm	175	175	175	175	175
Tipo de enchufe		Schuko	Schuko	Schuko	Schuko	Schuko
Longitud del tubo de entrada de agua	cm	165	165	165	165	165
Longitud del tubo de desagüe	cm	190	190	190	190	190
Posibilidad de conexión a agua fría o caliente		•	•	•	•	-
Conexión a la red de agua caliente hasta 60°C		•	•	•	•	•

* Si tiene— No tiene
 **Información de etiquetado energético según el Reglamento (UE) nº 2017/1369 del Parlamento Europeo y del Consejo y el Reglamento Delegado (UE) 2019/2017 de la Comisión.
 1) Clase de eficiencia energética en una escala de A a G. 2) Consumo de energía en kWh/100 ciclos de lavado (usando el programa Eco). 3) Consumo de agua en litros/ciclo de lavado (usando el programa Eco). 4) Duración del programa Eco.
 **Siempre que los daños causados por el agua sean consecuencia de un fallo del sistema. Ver términos de la garantía en www.balay.es/servicio-al-cliente/garantias/garantia-aquastop.



FRÍO

- Frigoríficos combinados
- Frigoríficos y congeladores de una puerta
- Frigoríficos americanos
- Frío integrable



Frigoríficos combinados Serie Cristal...

Desde la llegada del acero inoxidable hasta el día de hoy, muchas cosas han cambiado en el diseño de cocinas. En Balay trabajamos para adaptarnos a las nuevas tendencias estéticas, con propuestas tan innovadoras como los frigoríficos con puerta de cristal. Un material tan elegante como resistente, que da un toque de distinción a cualquier cocina.



Frigorífico combinado blanco 70 cm,
Serie Cristal 3KFE778WI

Microondas blanco Serie Cristal 3CG5175B0
Horno blanco Serie Cristal 3HB5888B0

...más conservación a todo lo ancho

Balay cuenta con tres modelos de frigoríficos combinados de 70 cm de ancho, **ExtraFresh Comfort**, con puertas de cristal en blanco, negro y gris antracita. Ideales para crear ambientes donde el protagonista sea el diseño, además del frigorífico.



Frigorífico combinado gris antracita 70 cm,
Serie Cristal 3KFE778GI



Frigorífico combinado negro
70 cm, Serie Cristal 3KFE778BI

El cristal, como nunca lo habías imaginado

Balay también dispone de frigoríficos combinados Serie Cristal en 60 cm de ancho, en cristal blanco, negro y gris antracita. Los modelos **ExtraFresh Comfort** cuentan con una electrónica LCD integrada en la puerta, mientras que en los modelos **ExtraFresh** la puerta es completamente lisa y la electrónica está integrada en el interior del electrodoméstico. La gama de cristal más completa para cubrir todas las necesidades, tanto en 203 como en 186 cm de alto.



Frigorífico combinado blanco 60 cm, Serie Cristal 3KFE765WI

Exterior: diseño y tecnología

Cuidando hasta el mínimo detalle

El logo Balay de los frigoríficos combinados queda perfectamente integrado en el diseño de los mismos, aportando un toque de distinción y elegancia.



Tiradores Balay

Tiradores exteriores

Los tiradores exteriores Balay aúnan diseño y calidad, ofreciendo una bonita estética al mismo tiempo que una gran robustez y resistencia. El diseño de los mismos incluye una fina línea cromada en el centro del tirador, proporcionándole un extra de luminosidad y elegancia.



Tiradores integrados

Los tiradores integrados verticales de los frigoríficos combinados de Balay, insertados de arriba abajo en la puerta del frigorífico y del congelador, crean una línea continua de diseño, sin elementos que sobresalgan.



Electrónicas Balay

En los combinados Serie Cristal ExtraFresh Comfort:

Electrónica LCD exterior en cristal

Está integrada en el propio cristal de la puerta, para no romper la armonía estética. Gracias a esta pantalla LCD de gran tamaño, es posible visualizar la temperatura de ambos compartimentos o seleccionar alguna de las funciones del frigorífico de forma más cómoda. Además, cuenta con funciones especiales como un cronómetro con señal acústica.



En los combinados ExtraFresh:

Electrónica táctil exterior

Estos modelos permiten modificar la temperatura o funciones desde el display exterior. De este modo, se ahorra energía manteniendo la temperatura del aparato y, además, se pueden controlar los parámetros de forma cómoda y sencilla.



Tecnología de frío NoFrost: FullSkinCondenser

Los frigoríficos combinados Balay NoFrost cuentan con la tecnología de frío FullSkinCondenser. Este sistema elimina el tradicional condensador de la parte trasera ubicándolo en las paredes laterales de arriba a abajo, y modificando por completo el circuito de frío. Así se simplifica su mantenimiento y se amplía la capacidad interior.



Instalación de dos frigoríficos combinados en pareja 3KFE776XE con accesorio de unión 3AF2030X

Instalación sin distancias laterales y cero mantenimiento

Los condensadores laterales permiten colocar el frigorífico en cualquier lugar, sin riesgo de condensaciones, ya que la posibilidad de humedad exterior desaparece con el calor de sus laterales.

Esto, unido a la ventilación trasera, asegura el correcto funcionamiento del frigorífico en cualquier lugar con el mínimo mantenimiento.

Mayor capacidad

La configuración de los combinados Balay NoFrost con tecnología FullSkinCondenser, permite ampliar la capacidad interior, para organizar los alimentos con mayor comodidad.

Mayor capacidad interior gracias a que el condensador se sitúa en las paredes laterales.

Instalación en pareja

Al unir dos frigoríficos combinados, en acabado inoxidable o blanco del mismo modelo, se consigue todavía más capacidad de conservación en la cocina.

Tan solo deben unirse, con el sentido de apertura y el accesorio de unión correspondiente, para una correcta instalación y un acabado perfecto.

Instalación en pareja



La capacidad de conservación se duplica con la posibilidad de unir dos frigoríficos combinados.

Tecnología de alto rendimiento compresor Inverter

La mayoría de los modelos de nuestra gama de frigoríficos combinados cuentan con la tecnología de alto rendimiento compresor Inverter, gracias a la cual se consigue tanto un importante ahorro energético y, en consecuencia, económico, como una mayor vida útil del electrodoméstico.

Sssshhh... aún más silenciosos

Los condensadores integrados en los laterales del frigorífico y el motor reducen sustancialmente el nivel de ruido.

Así, se consiguen niveles de ruido increíblemente bajos, para un mayor confort en la cocina.

Apertura total de los cajones

Los cajones podrán extraerse siempre, con la puerta abierta a 90°, ya sea con apertura a derecha, a izquierda o incluso totalmente pegado a la pared.

Balay asegura la total extracción de los cajones y la máxima comodidad para acceder a los alimentos que contienen.



Conservación Balay

Tres sistemas de conservación con diferentes tipos de cajones, para conservar los alimentos frescos, en perfecto estado durante más tiempo.

Conservación ExtraFresh Comfort

Cajón ExtraCold Comfort $\diamond 0^{\circ}\text{C}$:

En este compartimento, las **carnes y pescados** se conservan hasta el doble de tiempo, con una temperatura cercana a los 0°C .

Cajón ExtraFresh Comfort:

Prolonga la vida útil de **frutas y verduras** hasta el doble de tiempo, controlando el nivel de humedad dentro del cajón con solo presionar el botón ExtraControl:

- Situando el control de humedad en el icono de **frutas**, se consigue un nivel de humedad menor, perfecto para conservar manzanas, kiwis, melocotones, etc.
- Seleccionando la opción de **frutas y verduras** se consigue un mayor nivel de humedad, perfecto para prolongar la frescura de alimentos como lechuga, zanahorias o espinacas.



Conservación ExtraFresh

Cajón ExtraCold $\diamond 0^{\circ}\text{C}$:

En este compartimento, las **carnes y pescados** se conservan durante más tiempo, manteniéndose a una temperatura cercana a los 0°C .

Cajón ExtraFresh:

Este cajón de gran capacidad ofrece las condiciones óptimas de conservación para frutas y verduras, conservándolas durante más tiempo gracias a su regulador de humedad.

Se puede seleccionar la opción de **frutas y verduras**, o solo **frutas**, en función del contenido que haya en el cajón.



Conservación Fresh

Cajón Fresh:

Este cajón de gran capacidad ayuda a mantener organizados los alimentos, y a conservar **frutas y verduras** siempre frescas.



Zonas ExtraCold $\diamond 0^{\circ}\text{C}$ y ExtraCold Comfort $\diamond 0^{\circ}\text{C}$, máxima flexibilidad

Dos zonas separadas

Esta zona se divide en dos cajones independientes para poder organizar carnes y pescados por separado, evitando que se mezclen olores y sabores.



Bebidas siempre frías

Estos cajones permiten enfriar las bebidas en la mitad de tiempo. En los modelos de 60 cm cabe perfectamente un pack de 12 latas, ¡y hasta un pack de 16 latas en los modelos de 70 cm de ancho!



Regulador de frío

Una pestaña en la pared interior del frigorífico permite controlar la temperatura interior del cajón ExtraCold $\diamond 0^{\circ}\text{C}$ y ExtraCold Comfort $\diamond 0^{\circ}\text{C}$.

Se puede seleccionar la misma temperatura que en el resto del frigorífico, ligeramente inferior o cerca de los 0°C .



Equipamiento Balay

Frigoríficos donde no falta detalle

Iluminación progresiva LED

La luz interior del frigorífico se enciende de forma gradual, subiendo de intensidad poco a poco. De este modo la vista se adapta de forma más natural y el efecto resulta muy atractivo.

Los modelos **ExtraFresh Comfort** cuentan con una columna LED en el lateral, además de la iluminación LED superior que tienen todos los combinados con la tecnología **FullSkinCondenser** y que ilumina el contenido de los cajones cuando se abren.



Bandejas extraíbles EasyAccess

Gracias al sistema **EasyAccess**, se puede acceder con total facilidad a los alimentos. Con tirar suavemente de las bandejas, éstas salen hacia afuera.

Estas bandejas extraíbles con cristal de seguridad tienen unos frenos que aportan robustez, permitiendo acceder a los alimentos cómodamente y de la forma más segura.



Botellero cromado

Organizar las botellas es más cómodo gracias a este botellero de los combinados **ExtraFresh Comfort** y **ExtraFresh**.

Se coloca igual que cualquier bandeja del frigorífico, lo cual aporta más seguridad y estabilidad a las botellas.



Congeladores completamente equipados

Cajón EasyAccess

Este compartimento de fácil acceso permite encontrar rápidamente lo que se necesita, sin mantener la puerta abierta demasiado tiempo.

Basta con abrir el congelador y deslizar el cajón **EasyAccess**, para tener su contenido al alcance de la mano.



Bandejas de cristal

Retirando uno o más cajones se pueden utilizar las bandejas de cristal para colocar copas, cacerolas o cualquier cosa que deba apoyarse de forma estable fuera de un cajón.

Estas bandejas también pueden retirarse, dejando un espacio diáfano en el congelador para guardar alimentos de gran tamaño como tartas, grandes piezas de carne o bolsas de hielo.



Frío

Funciones especiales en frigorífico y congelador

Refrigeración y Congelación Súper

Una función muy práctica que permite enfriar rápidamente el frigorífico o el congelador cuando vamos a introducir grandes cantidades de alimentos.

Transcurrido un tiempo, esta función se desconecta automáticamente y el frigorífico o el congelador, vuelven a la temperatura inicial seleccionada.

Función Vacaciones

En los frigoríficos con electrónica LCD esta función ahorra energía en largos periodos en desuso. El compartimento frigorífico activa el modo de ahorro de energía, mientras que el congelador se mantiene a la misma temperatura, para conservar perfectamente todos los alimentos.

Alarma óptica y acústica

Tanto en el caso del frigorífico como del congelador, esta alarma se activa cuando la temperatura interior aumenta, se detecta alguna avería, o la puerta no se ha cerrado correctamente. Así nos aseguramos de mantener las condiciones de conservación adecuadas para los alimentos.

Función Eco

Conviene activarla cuando se está haciendo un uso mínimo del aparato; también podemos usarla simplemente para potenciar el ahorro de energía.



Frigorífico combinado gris antracita 70 cm,
Serie Cristal 3KFE778GI

Serie Cristal. Combinados NoFrost ExtraFresh Comfort. Ancho 70 cm

Tirador vertical integrado



- Clase de eficiencia energética E*.
- Dimensiones (alto x ancho x fondo sin tirador): 203 x 70 x 67 cm.
- Tecnología NoFrost FullSkinCondenser.
- Tirador vertical integrado.
- Cajón ExtraFresh Comfort para frutas y verduras con control de humedad y guías de fácil apertura.
- Cajón ExtraCold Comfort $\pm 0^{\circ}\text{C}$ para carnes y pescados sobre bandeja deslizante.
- Botellero cromado de gran capacidad.
- Electrónica LCD integrada en la puerta.
- Iluminación LED con incremento gradual de la intensidad.
- Equipamiento interior con perfiles cromados.
- Bandejas extraíbles EasyAccess en el refrigerador.
- Bandejas de cristal de seguridad en frigorífico y congelador.
- Control electrónico e independiente de la temperatura.
- Regulación independiente de temperatura en el frigorífico y congelador.
- Descongelación y evaporación automática en ambos compartimentos.
- Refrigeración y Congelación Súper con autodesconexión.
- Alarma óptica y acústica de avería y de temperatura.
- Tecnología de alto rendimiento compresor Inverter.

Alto 203 cm



3KFE778BI

Puertas cristal negro

4242006285289

Precio de referencia: 1.405 €

Alto 203 cm



3KFE778GI

Puertas cristal gris antracita

4242006290191

Precio de referencia: 1.405 €

Alto 203 cm



3KFE778WI

Puertas cristal blanco

4242006290184

Precio de referencia: 1.405 €

Modelos: 3KFE778BI, 3KFE778GI y 3KFE778WI

Instalación apertura puerta 90° junto a la pared:

En caso de que se coloque el aparato directamente en la pared, todos los cajones pueden extraerse del todo.
* Con y sin tiradores externos.

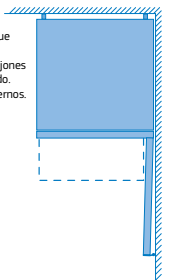

Instalación apertura puerta 125° enrasado con los muebles:

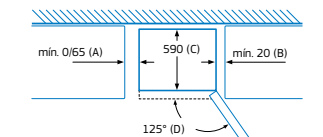

Nombre del aparato	A	B	C	D
Combinados NoFrost	0/65	20	590	125

Dimensión A:
en modelos con tirador vertical integrado, se requiere una distancia mínima de 65 mm para una apertura sencilla.

*Dentro del rango de A a G. Información de etiquetado energético según el Reglamento (UE) nº 2017/1369 del Parlamento Europeo y del Consejo y el Reglamento Delegado (UE) 2019/2016 de la Comisión. Para más información, consultar las tablas de información técnica o www.balay.es

Serie Cristal. Combinados NoFrost ExtraFresh Comfort. Ancho 60 cm

Tirador vertical integrado



- Clase de eficiencia energética E*.
- Dimensiones (alto x ancho x fondo sin tirador): 203 x 60 x 66 cm.
- Tecnología NoFrost FullSkinCondenser.
- Tirador vertical integrado.
- Cajón ExtraFresh Comfort para frutas y verduras con control de humedad y guías de fácil apertura.
- Cajones ExtraCold Comfort 0°C para carnes y pescados sobre bandeja deslizante.
- Botellero cromado de gran capacidad.
- Electrónica LCD integrada en la puerta.
- Iluminación LED con incremento gradual de la intensidad.
- Equipamiento interior con perfiles cromados.
- Bandejas extraíbles EasyAccess en el refrigerador.
- Bandejas de cristal de seguridad en frigorífico y congelador.
- Control electrónico e independiente de la temperatura.
- Regulación independiente de temperatura en el frigorífico y congelador.
- Descongelación y evaporación automática en ambos compartimentos.
- Refrigeración y Congelación Súper con autodesconexión.
- Alarma óptica y acústica de avería y de temperatura.
- Tecnología de alto rendimiento compresor Inverter.

Alto 203 cm



3KFE768BI

Puertas cristal negro

4242006290399

Precio de referencia: 1.309 €

Alto 203 cm



3KFE768GI

Puertas cristal gris antracita

4242006290405

Precio de referencia: 1.309 €

Alto 203 cm



3KFE768WI

Puertas cristal blanco

4242006290412

Precio de referencia: 1.309 €

Modelos: 3KFE768BI, 3KFE768GI y 3KFE768WI

Instalación apertura puerta 90° junto a la pared:

En caso de que se coloque el aparato directamente en la pared, todos los cajones pueden extraerse del todo. * Con y sin tiradores externos.

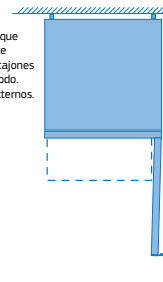

Instalación apertura puerta 125° enrasado con los muebles:

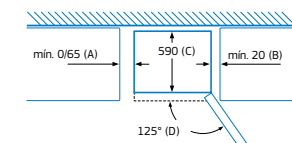

Nombre del aparato	A	B	C	D
Combinados NoFrost	0/65	20	590	125

Dimensión A: en modelos con tirador vertical integrado, se requiere una distancia mínima de 65 mm para una apertura sencilla.

Serie Cristal. Combinados NoFrost ExtraFresh. Ancho 60 cm

Tirador vertical integrado



- Clase de eficiencia energética E*.
- Tecnología NoFrost FullSkinCondenser.
- Tirador vertical integrado.
- Cajón ExtraFresh para frutas y verduras con regulador de humedad.
- Cajones ExtraCold 0°C para carnes y pescados.
- Botellero cromado de gran capacidad.
- Visualización interior de la temperatura mediante LED.
- Iluminación LED con incremento gradual de la intensidad.
- Bandejas extraíbles EasyAccess en el refrigerador.
- Bandejas de cristal de seguridad en frigorífico y congelador.
- Control electrónico e independiente de la temperatura.
- Regulación independiente de temperatura en el frigorífico y congelador.
- Descongelación y evaporación automática en ambos compartimentos.
- Refrigeración y Congelación Súper con autodesconexión.
- Alarma óptica y acústica de avería y de temperatura.
- Tecnología de alto rendimiento compresor Inverter.

Alto 203 cm



3KFE765BI

Puertas cristal negro

4242006290375

Precio de referencia: 1.119 €

- Dimensiones (alto x ancho x fondo sin tirador): 203 x 60 x 66 cm.

Alto 186 cm

3KFE565BI

Puertas cristal negro

4242006292461

Precio de referencia: 1.075 €

- Dimensiones (alto x ancho x fondo sin tirador): 186 x 60 x 66 cm.

Alto 203 cm



3KFE765GI

Puertas cristal gris antracita

4242006290368

Precio de referencia: 1.119 €

- Dimensiones (alto x ancho x fondo sin tirador): 203 x 60 x 66 cm.

Alto 186 cm

3KFE565GI

Puertas cristal gris antracita

4242006292478

Precio de referencia: 1.075 €

- Dimensiones (alto x ancho x fondo sin tirador): 186 x 60 x 66 cm.

Alto 203 cm



3KFE765WI

Puertas cristal blanco

4242006290382

Precio de referencia: 1.119 €

- Dimensiones (alto x ancho x fondo sin tirador): 203 x 60 x 66 cm.

Alto 186 cm

3KFE565WI

Puertas cristal blanco

4242006292454

Precio de referencia: 1.075 €

- Dimensiones (alto x ancho x fondo sin tirador): 186 x 60 x 66 cm.

Modelos: 3KFE765BI, 3KFE765GI, 3KFE765WI, 3KFE565BI, 3KFE565GI y 3KFE565WI

Instalación apertura puerta 90° junto a la pared:

En caso de que se coloque el aparato directamente en la pared, todos los cajones pueden extraerse del todo. * Con y sin tiradores externos.

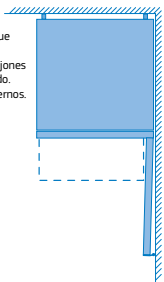

Instalación apertura puerta 125° enrasado con los muebles:

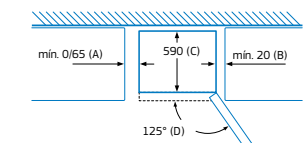

Nombre del aparato	A	B	C	D
Combinados NoFrost	0/65	20	590	125

Dimensión A: en modelos con tirador vertical integrado, se requiere una distancia mínima de 65 mm para una apertura sencilla.

*Dentro del rango de A a G. Información de etiquetado energético según el Reglamento (UE) nº 2017/1369 del Parlamento Europeo y del Consejo y el Reglamento Delegado (UE) 2019/2016 de la Comisión. Para más información, consultar las tablas de información técnica o www.balay.es

Combinados NoFrost ExtraFresh. Ancho 70 cm

Tiradores exteriores

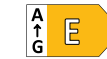

- Clase de eficiencia energética E*.
- Dimensiones (alto x ancho x fondo sin tirador): 203 x 70 x 67 cm.
- Tecnología NoFrost FullSkinCondenser.
- Tiradores exteriores.
- Cajón ExtraFresh para frutas y verduras con regulador de humedad.
- Cajón ExtraCold 0°C para carnes y pescados.
- Botellero cromado de gran capacidad.
- Electrónica táctil integrada en la puerta.
- Iluminación LED con incremento gradual de la intensidad.
- Bandejas extraíbles EasyAccess en el refrigerador.
- Bandejas de cristal de seguridad en frigorífico y congelador.
- Control electrónico e independiente de la temperatura.
- Regulación independiente de temperatura en el frigorífico y congelador.
- Descongelación y evaporación automática en ambos compartimentos.
- Refrigeración y Congelación Súper con autodesconexión.
- Alarma óptica y acústica de avería y de temperatura.
- Tecnología de alto rendimiento compresor Inverter.
- Posibilidad de **instalación en pareja** con otro combinado del mismo modelo y su correspondiente accesorio de unión (3AF2030X color acero o 3AF2030W color blanco).

Modelos: 3KFE776XE y 3KFE776WE

Instalación apertura puerta 90° junto a la pared:

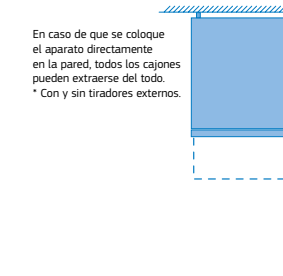

Instalación apertura puerta 125° enrasado con los muebles:

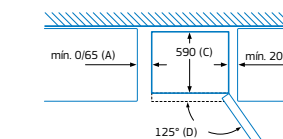

Nombre del aparato	A	B	C	D
Combinados NoFrost	0/65	20	590	125

Dimensión A:
en modelos con tirador vertical integrado, se requiere una distancia mínima de 65 mm para una apertura sencilla.

Instalación en pareja de dos combis:

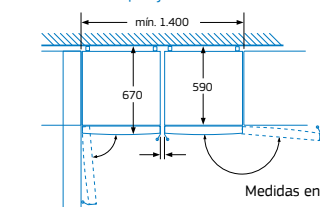

El dibujo incluye el accesorio de unión. Las bandejas y los cajones se pueden extraer completamente incluso cuando el aparato se encuentra colocado directamente junto a la pared.

Cambiar apertura de puerta y distanciador lateral del cajón de frutas y verduras para una correcta apertura de puertas y cajones.

No está permitido introducir ningún elemento separador entre los aparatos.

Alto 203 cm



3KFE776XE

Puertas acero inox.
4242006290511

Precio de referencia: 1.129 €



Alto 203 cm



3KFE776WE

Blanco
4242006290504

Precio de referencia: 1.055 €



3AF2030X

Color acero
4242006269159

Precio de referencia: 29 €

- Accesorio de unión color acero para formar una combinación.

3AF2030W

Color blanco
4242006269135

Precio de referencia: 29 €

- Accesorio de unión color blanco para formar una combinación.

Frigorífico combinado 70 cm 3KFE776XE

Combinados NoFrost ExtraFresh. Ancho 60 cm

Tirador vertical integrado



- Clase de eficiencia energética D*.
- Tecnología NoFrost FullSkinCondenser.
- Tirador vertical integrado.
- Cajón ExtraFresh para frutas y verduras con regulador de humedad.
- Cajones ExtraCold 0°C para carnes y pescados.
- Botellero cromado de gran capacidad.
- Electrónica táctil integrada en la puerta.
- Iluminación LED con incremento gradual de la intensidad.
- Bandejas extraíbles EasyAccess en el refrigerador.
- Bandejas de cristal de seguridad en frigorífico y congelador.
- Control electrónico e independiente de la temperatura.
- Regulación independiente de temperatura en el frigorífico y congelador.
- Descongelación y evaporación automática en ambos compartimentos.
- Refrigeración y Congelación Súper con autodesconexión.
- Alarma óptica y acústica de avería y de temperatura.
- Tecnología de alto rendimiento compresor Inverter.

Alto 203 cm



3KFD766XI

Puertas acero inox.
4242006291785

Precio de referencia: 1.019 €



- Dimensiones (alto x ancho x fondo sin tirador): 203 x 60 x 66 cm.

3KFD766WI

Blanco
4242006291792

Precio de referencia: 975 €

- Dimensiones (alto x ancho x fondo sin tirador): 203 x 60 x 66 cm.

Alto 186 cm



3KFD566XI

Puertas acero inox.
4242006291709

Precio de referencia: 975 €



- Dimensiones (alto x ancho x fondo sin tirador): 186 x 60 x 66 cm.

3KFD566WI

Blanco
4242006291716

Precio de referencia: 899 €

- Dimensiones (alto x ancho x fondo sin tirador): 186 x 60 x 66 cm.

Modelos: 3KFD766XI, 3KFD766WI, 3KFD566XI, 3KFD566WI, 3KFE766XE, 3KFE766WE, 3KFE566XE y 3KFE566WE

Instalación apertura puerta 90° junto a la pared:

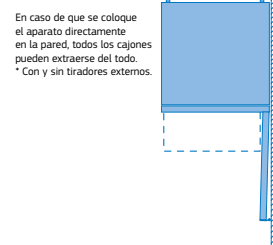

Instalación apertura puerta 125° enrasado con los muebles:

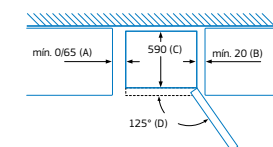

Nombre del aparato	A	B	C	D
Combinados NoFrost	0/65	20	590	125

Dimensión A: en modelos con tirador vertical integrado, se requiere una distancia mínima de 65 mm para una apertura sencilla.

Tiradores exteriores



- Clase de eficiencia energética E*.
- Tecnología NoFrost FullSkinCondenser.
- Tiradores exteriores.
- Cajón ExtraFresh para frutas y verduras con regulador de humedad.
- Cajones ExtraCold 0°C para carnes y pescados.
- Botellero cromado de gran capacidad.
- Electrónica táctil integrada en la puerta.
- Iluminación LED con incremento gradual de la intensidad.
- Bandejas extraíbles EasyAccess en el refrigerador.
- Bandejas de cristal de seguridad en frigorífico y congelador.
- Control electrónico e independiente de la temperatura.
- Regulación independiente de temperatura en el frigorífico y congelador.
- Descongelación y evaporación automática en ambos compartimentos.
- Refrigeración y Congelación Súper con autodesconexión.
- Alarma óptica y acústica de avería y de temperatura.
- Tecnología de alto rendimiento compresor Inverter.
- Posibilidad de instalación en pareja con otro combinado del mismo modelo y su correspondiente accesorio de unión (3AF2030X color acero o 3AF2030W color blanco).

Alto 203 cm



3KFE766XE

Puertas acero inox.
4242006290092

Precio de referencia: 899 €



- Dimensiones (alto x ancho x fondo sin tirador): 203 x 60 x 66 cm.

3KFE766WE

Blanco
4242006290313

Precio de referencia: 815 €

- Dimensiones (alto x ancho x fondo sin tirador): 203 x 60 x 66 cm.

Alto 186 cm



3KFE566XE

Puertas acero inox.
4242006289973

Precio de referencia: 845 €



- Dimensiones (alto x ancho x fondo sin tirador): 186 x 60 x 66 cm.

3KFE566WE

Blanco
4242006289942

Precio de referencia: 769 €

- Dimensiones (alto x ancho x fondo sin tirador): 186 x 60 x 66 cm.

Modelos: 3KFE766XE, 3KFE766WE, 3KFE566XE y 3KFE566WE

Instalación en pareja de dos combis:

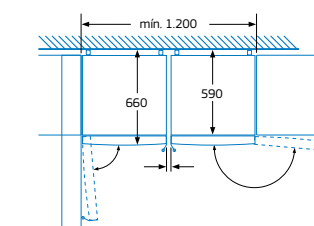

El dibujo incluye el accesorio de unión. Las bandejas y los cajones se pueden extraer completamente incluso cuando el aparato se encuentra colocado directamente junto a la pared.

Cambiar apertura de puerta y distanciador lateral del cajón de frutas y verduras para una correcta apertura de puertas y cajones.

No está permitido introducir ningún elemento separador entre los aparatos.



3AF2030X

Color acero
4242006269159

Precio de referencia: 29 €

- Accesorio de unión color acero para formar una combinación.

3AF2030W

Color blanco
4242006269135

Precio de referencia: 29 €

- Accesorio de unión color blanco para formar una combinación.

Combinados NoFrost ExtraFresh. Ancho 60 cm

Tirador horizontal integrado



- Clase de eficiencia energética E*.
- Tecnología NoFrost FullSkinCondenser.
- Tirador horizontal integrado.
- Cajón ExtraFresh para frutas y verduras con regulador de humedad.
- Cajones ExtraCold 0°C para carnes y pescados.
- Botellero cromado de gran capacidad.
- Visualización interior de la temperatura mediante LED.
- Iluminación LED con incremento gradual de la intensidad.
- Bandejas extraíbles EasyAccess en el refrigerador.
- Bandejas de cristal de seguridad en frigorífico y congelador.
- Control electrónico e independiente de la temperatura.
- Regulación independiente de temperatura en el frigorífico y congelador.
- Descongelación y evaporación automática en ambos compartimentos.
- Refrigeración y Congelación Súper con autodesconexión.
- Alarma óptica y acústica de avería y de temperatura.
- Tecnología de alto rendimiento compresor Inverter.
- Posibilidad de **instalación en pareja** con otro combinado del mismo modelo y su correspondiente accesorio de unión (3AF2030X color acero o 3AF2030W color blanco).

Alto 203 cm



3KFE763XI

Puertas acero inox.
4242006289911

Precio de referencia: 815 €



- Dimensiones (alto x ancho x fondo sin tirador): 203 x 60 x 66 cm.

3KFE763WI

Blanco
4242006290351

Precio de referencia: 729 €

- Dimensiones (alto x ancho x fondo sin tirador): 203 x 60 x 66 cm.

Alto 186 cm



3KFE563XI

Puertas acero inox.
4242006290153

Precio de referencia: 765 €



- Dimensiones (alto x ancho x fondo sin tirador): 186 x 60 x 66 cm.

3KFE563WI

Blanco
4242006290702

Precio de referencia: 689 €

- Dimensiones (alto x ancho x fondo sin tirador): 186 x 60 x 66 cm.



3AF2030X

Color acero
4242006269159

Precio de referencia: 29 €

- Accesorio de unión color acero para formar una combinación.

3AF2030W

Color blanco
4242006269135

Precio de referencia: 29 €

- Accesorio de unión color blanco para formar una combinación.

Combinados NoFrost Fresh. Ancho 60 cm

Tirador horizontal integrado



- Clase de eficiencia energética E*.
- Tecnología NoFrost FullSkinCondenser.
- Tirador horizontal integrado.
- Cajón Fresh para frutas y verduras.
- Visualización interior de la temperatura mediante LED.
- Iluminación LED con incremento gradual de la intensidad.
- Bandejas de cristal de seguridad.
- Cajón EasyAccess de acceso directo al congelador.
- Control electrónico e independiente de la temperatura.
- Descongelación y evaporación automática en ambos compartimentos.
- Congelación Súper con autodesconexión.
- Alarma óptica y acústica de avería y de temperatura.
- Posibilidad de **instalación en pareja** con otro combinado del mismo modelo y su correspondiente accesorio de unión (3AF2030X color acero o 3AF2030W color blanco).

Alto 186 cm



3KFE561MI

Puertas acero mate
4242006291419

Precio de referencia: 685 €



- Dimensiones (alto x ancho x fondo sin tirador): 186 x 60 x 66 cm.

3KFE561WI

Blanco
4242006291426

Precio de referencia: 595 €

- Dimensiones (alto x ancho x fondo sin tirador): 186 x 60 x 66 cm.

Alto 176 cm



3KFE361MI

Puertas acero mate
4242006289836

Precio de referencia: 579 €



- Dimensiones (alto x ancho x fondo sin tirador): 176 x 60 x 66 cm.

3KFE361WI

Blanco
4242006290108

Precio de referencia: 525 €

- Dimensiones (alto x ancho x fondo sin tirador): 176 x 60 x 66 cm.

Modelos: 3KFE763XI, 3KFE763WI, 3KFE563XI, 3KFE563WI, 3KFE561MI, 3KFE561WI, 3KFE361MI y 3KFE361WI

Instalación en pareja de dos combis:

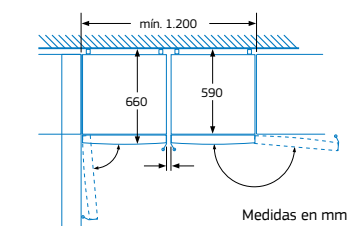

El dibujo incluye el accesorio de unión.

Las bandejas y los cajones se pueden extraer completamente incluso cuando el aparato se encuentra colocado directamente junto a la pared.

Cambiar apertura de puerta y distanciador lateral del cajón de frutas y verduras para una correcta apertura de puertas y cajones.

No está permitido introducir ningún elemento separador entre los aparatos.

Instalación apertura puerta 90° junto a la pared:

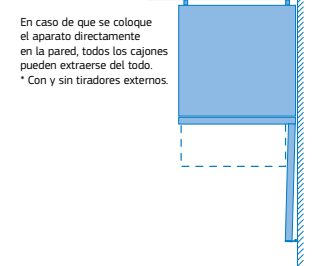

En caso de que se coloque el aparato directamente en la pared, todos los cajones pueden extraerse del todo.
* Con y sin tiradores externos.

Instalación apertura puerta 125° enrasado con los muebles:

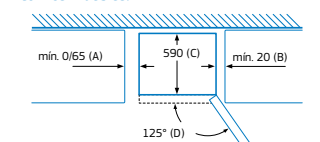

Nombre del aparato	A	B	C	D
Combinados NoFrost	0/65	20	590	125

Dimensión A: en modelos con tirador vertical integrado, se requiere una distancia mínima de 65 mm para una apertura sencilla.

Frigoríficos y congeladores de una puerta



Diseño Soft de puerta plana

Este diseño ofrece una elegancia y sobriedad acordes con las nuevas tendencias de diseño. Disponibles en acero inoxidable antihuellas y en el atemporal color blanco.

Tecnología de frío perfecta

• Tecnología NoFrost:

Ahorra tiempo gracias a la tecnología de descongelación automática de nuestros congeladores de una puerta. Olvídate de descongelar y consigue la máxima comodidad con los congeladores NoFrost de Balay.

• Sistema ExtraVentilation:

Este sistema asegura una temperatura uniforme en el interior de tu frigorífico al distribuir el frío de manera constante y rápida por toda la cavidad. La corriente de ventilación interna consigue que tus alimentos se mantengan en óptimas condiciones de conservación.

Tiradores de fácil apertura

Los tiradores ergonómicos de fácil apertura tienen un diseño que permite abrir las puertas cómodamente, con un sencillo movimiento, incluso cuando las acabamos de cerrar.

Instalación perfecta entre muebles, e incluso junto a la pared

Las exclusivas bisagras hacen posible que al abrir la puerta, ésta gire sobre sí misma sin necesitar un espacio adicional en el lateral entre el frigorífico y el mueble. Incluso se pueden instalar el frigorífico y el congelador directamente al lado de la pared, sin dejar espacio adicional. Garantizando así la accesibilidad al interior de los cajones.

Máxima comodidad interior... en los frigoríficos

Cajón ExtraFresh Comfort: frutas y verduras frescas hasta el doble de tiempo



Los frigoríficos 3FCE568XE y 3FCE568WE incorporan el cajón ExtraFresh Comfort en su equipamiento interior.

Permite conservar las frutas y verduras frescas hasta el doble de tiempo en las mejores condiciones gracias al sistema ExtraControl, que controla el flujo de aire y la humedad dependiendo de la cantidad y el tipo de alimentos almacenados.

Presionando el botón ExtraControl y situándolo sobre el icono de frutas, se consigue un menor nivel de humedad. Si se sitúa sobre el icono de frutas y verduras, el nivel de humedad será mayor, prolongando la vida y frescura de los alimentos.

Cajón ExtraFresh: frutas y verduras frescas durante más tiempo



Este cajón ofrece las condiciones óptimas de conservación para que frutas y verduras se conserven durante más tiempo gracias a su regulador de humedad.

Bandejas de cristal extraíbles EasyAccess

Estas bandejas pueden extraerse hasta 15 cm y recogerse cómodamente. Esto hace que el acceso a los alimentos del fondo del frigorífico sea mucho más sencillo.

y en los congeladores

Máxima capacidad y flexibilidad

El interior de los congeladores NoFrost de una puerta está diseñado para adaptarse a cualquier situación con total flexibilidad, ofreciendo siempre el máximo espacio:

• 2 cajones BigBox:

Con una enorme capacidad; han sido diseñados para permitir congelar piezas grandes cómodamente.

• Zona DirectAccess y bandejas de cristal de seguridad:

Situadas entre los cajones, para una mayor flexibilidad en el congelador.

Existen diferentes opciones de almacenamiento en los congeladores de una puerta Balay. Descubre alguna de ellas:



Permite acceder rápidamente a los alimentos de uso diario y aprovechar mejor el espacio de congelación.

Pueden extraerse los cajones y así utilizar las bandejas de cristal para guardar copas heladas o recipientes altos.

Frigoríficos de una puerta ExtraFresh Comfort. Ancho 60 cm



- Clase de eficiencia energética E*.
- Dimensiones (alto x ancho x fondo sin tirador): 186 x 60 x 65 cm.
- Sistema eficiente de iluminación mediante LED.
- Tirador ergonómico de fácil apertura.
- Cajón ExtraFresh Comfort para frutas y verduras con control de humedad y guías de fácil apertura.
- Cajón de gran capacidad con guías telescópicas.
- Botellero cromado.
- Balcón ajustable en altura.
- Electrónica táctil digital interior.
- Bandejas de cristal de seguridad extraíbles EasyAccess.
- Refrigeración Súper con autodesconexión.
- Descongelación y evaporación automática en refrigerador.
- Sistema ExtraVentilation.
- Apertura de puerta a la izquierda. Puerta reversible.
- Juntas de puerta desmontables e intercambiables.

Alto 186 cm



3FCE568XE

Puerta acero inoxidable
4242006292409

Precio de referencia: 989 €

Alto 186 cm



3FCE568WE

Blanco
4242006292256

Precio de referencia: 789 €



- Combinación en pareja con el congelador 3GFF568XE (accesorio de unión 3AF1860X).

- Combinación en pareja con el congelador 3GFF568WE (accesorio de unión 3AF1860W).

Modelos: 3FCE568XE y 3FCE568WE

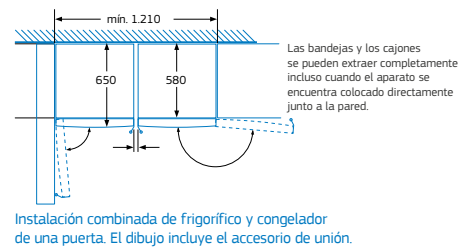
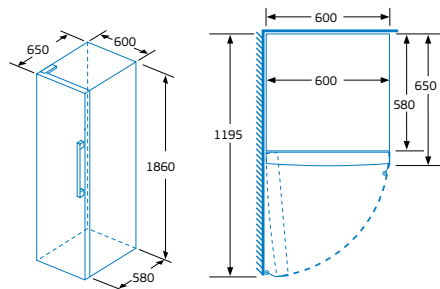

Medidas en mm



3AF1860X

Color acero
4242006268299

Precio de referencia: 29 €

- Accesorio de unión color acero para formar una combinación.
- Espacio necesario para el accesorio: 1 cm de ancho entre ambos electrodomésticos.

3AF1860W

Color blanco
4242006268817

Precio de referencia: 29 €

- Accesorio de unión color blanco para formar una combinación.
- Espacio necesario para el accesorio: 1 cm de ancho entre ambos electrodomésticos.

Frigorífico	Congelador	Accesorio
3FCE568XE	3GFF568XE	3AF1860X
3FCE568WE	3GFF568WE	3AF1860W

Congeladores de una puerta NoFrost. Ancho 60 cm



- Clase de eficiencia energética F*.
- Dimensiones (alto x ancho x fondo sin tirador): 186 x 60 x 65 cm.
- Tecnología NoFrost.
- Descongelación automática.
- Sistema eficiente de iluminación mediante LED.
- Tirador ergonómico de fácil apertura.
- Electrónica táctil digital interior.
- 4 cajones y zona DirectAccess.
- 2 cajones de gran capacidad BigBox.
- Cajón con dispensador de cubitos de hielo.
- Bandejas de cristal de seguridad.
- Congelación Súper con autodesconexión.
- Tecnología de alto rendimiento compresor Inverter.
- Apertura de puerta a la derecha. Puerta reversible.
- Juntas de puerta desmontables e intercambiables.

Alto 186 cm



3GFF568XE

Puerta acero inoxidable
4242006291648

Precio de referencia: 989 €

Alto 186 cm



3GFF568WE

Blanco
4242006291631

Precio de referencia: 789 €



- Combinación en pareja con el frigorífico 3FCE568XE (accesorio de unión 3AF1860X).

- Combinación en pareja con el frigorífico 3FCE568WE (accesorio de unión 3AF1860W).

Modelos: 3GFF568XE y 3GFF568WE

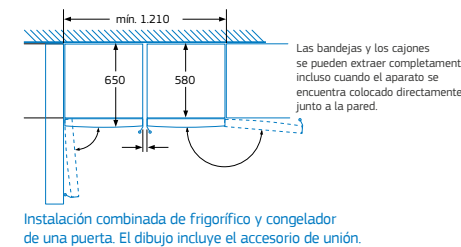
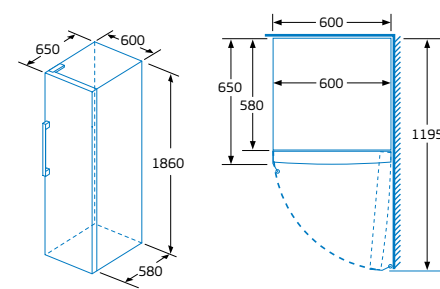

Medidas en mm



3AF1860X

Color acero
4242006268299

Precio de referencia: 29 €

- Accesorio de unión color acero para formar una combinación.
- Espacio necesario para el accesorio: 1 cm de ancho entre ambos electrodomésticos.

3AF1860W

Color blanco
4242006268817

Precio de referencia: 29 €

- Accesorio de unión color blanco para formar una combinación.
- Espacio necesario para el accesorio: 1 cm de ancho entre ambos electrodomésticos.

Frigorífico	Congelador	Accesorio
3FCE568XE	3GFF568XE	3AF1860X
3FCE568WE	3GFF568WE	3AF1860W

Frigoríficos de una puerta ExtraFresh. Ancho 60 cm



- Clase de eficiencia energética E*.
- Dimensiones (alto x ancho x fondo sin tirador): 186 x 60 x 65 cm.
- Sistema eficiente de iluminación mediante LED.
- Tirador ergonómico de fácil apertura.
- Cajón ExtraFresh para frutas y verduras con regulador de humedad.
- Bandejas de cristal de seguridad extraíbles EasyAccess.
- Refrigeración Súper con autodesconexión.
- Visualización interior de la temperatura mediante LED.
- Descongelación y evaporación automática en refrigerador.
- Sistema ExtraVentilation.
- Apertura de puerta a la izquierda. Puerta reversible.
- Juntas de puerta desmontables e intercambiables.

Alto 186 cm



3FCE563XE

Puerta acero inoxidable
4242006292249

Precio de referencia: 919 €



- Combinación en pareja con el congelador 3GFF563XE (accesorio de unión 3AF1860X).

Alto 186 cm



3FCE563ME

Puerta acero mate
4242006292225

Precio de referencia: 809 €



- Combinación en pareja con el congelador 3GFF563ME (accesorio de unión 3AF1860X).

Alto 186 cm



3FCE563WE

Blanco
4242006292232

Precio de referencia: 725 €



- Combinación en pareja con el congelador 3GFF563WE (accesorio de unión 3AF1860W).

Modelos: 3FCE563XE, 3FCE563ME y 3FCE563WE

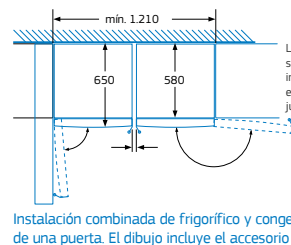
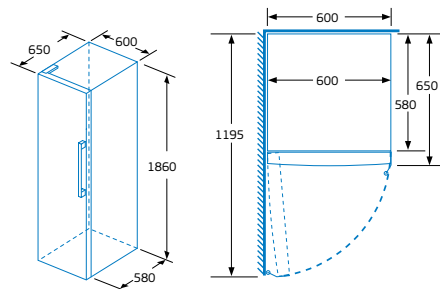

Las bandejas y los cajones se pueden extraer completamente incluso cuando el aparato se encuentra colocado directamente junto a la pared.

Instalación combinada de frigorífico y congelador de una puerta. El dibujo incluye el accesorio de unión.

Medidas en mm



3AF1860X

Color acero
4242006268299

Precio de referencia: 29 €

- Accesorio de unión color acero para formar una combinación.
- Espacio necesario para el accesorio: 1 cm de ancho entre ambos electrodomésticos.

3AF1860W

Color blanco
4242006268817

Precio de referencia: 29 €

- Accesorio de unión color blanco para formar una combinación.
- Espacio necesario para el accesorio: 1 cm de ancho entre ambos electrodomésticos.

Frigorífico	Congelador	Accesorio
3FCE563XE	3GFF563XE	3AF1860X
3FCE563ME	3GFF563ME	3AF1860X
3FCE563WE	3GFF563WE	3AF1860W

Congeladores de una puerta NoFrost. Ancho 60 cm



- Clase de eficiencia energética F*.
- Dimensiones (alto x ancho x fondo sin tirador): 186 x 60 x 65 cm.
- Tecnología NoFrost.
- Descongelación automática.
- Tirador ergonómico de fácil apertura.
- 4 cajones y zona DirectAccess.
- 2 cajones de gran capacidad BigBox.
- 1 cubitera.
- Bandejas de cristal de seguridad.
- Visualización interior de la temperatura mediante LED.
- Congelación Súper con autodesconexión.
- Tecnología de alto rendimiento compresor Inverter.
- Apertura de puerta a la derecha. Puerta reversible.
- Juntas de puerta desmontables e intercambiables.

Alto 186 cm



3GFF563XE

Puerta acero inoxidable
4242006291662

Precio de referencia: 919 €



- Combinación en pareja con los frigoríficos 3FCE563XE (accesorio de unión 3AF1860X).

Alto 186 cm



3GFF563ME

Puerta acero mate
4242006291679

Precio de referencia: 809 €



- Combinación en pareja con el frigorífico 3FCE563ME (accesorio de unión 3AF1860X).

Alto 186 cm



3GFF563WE

Blanco
4242006291655

Precio de referencia: 725 €



- Combinación en pareja con el congelador 3FCE563WE (accesorio de unión 3AF1860W).

Modelos: 3GFF563XE, 3GFF563ME y 3GFF563WE

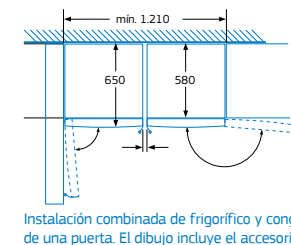
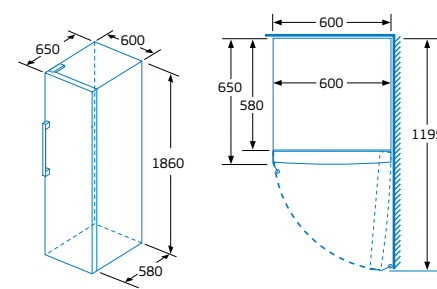

Las bandejas y los cajones se pueden extraer completamente incluso cuando el aparato se encuentra colocado directamente junto a la pared.

Instalación combinada de frigorífico y congelador de una puerta. El dibujo incluye el accesorio de unión.

Medidas en mm



3AF1860X

Color acero
4242006268299

Precio de referencia: 29 €

- Accesorio de unión color acero para formar una combinación.
- Espacio necesario para el accesorio: 1 cm de ancho entre ambos electrodomésticos.

3AF1860W

Color blanco
4242006268817

Precio de referencia: 29 €

- Accesorio de unión color blanco para formar una combinación.
- Espacio necesario para el accesorio: 1 cm de ancho entre ambos electrodomésticos.

Frigorífico	Congelador	Accesorio
3FCE563XE	3GFF563XE	3AF1860X
3FCE563ME	3GFF563ME	3AF1860X
3FCE563WE	3GFF563WE	3AF1860W

Frigoríficos americanos NoFrost

Los frigoríficos americanos Balay ofrecen una gran capacidad para mayor comodidad. Además, con la electrónica táctil, el usuario está perfectamente informado, disfrutando de una pieza de excelente diseño, tanto por su acabado interior como exterior.



Alto rendimiento, compresor Inverter

La regulación electrónica permite una velocidad variable del compresor Inverter que, a diferencia de los compresores tradicionales de velocidad constante, reduce el nivel de ruido y minimiza el consumo de energía.

Sistema de distribución del aire, MultiAirFlow

Las múltiples salidas de aire frío aseguran la correcta distribución interior del aire, evitando bruscas diferencias de temperatura que interfieren en la correcta conservación de los alimentos y que pueden provocar la aparición de bacterias y mohos.

Iluminación LED

Sistema eficaz y eficiente que ilumina de forma clara y limpia. Los LED consumen menos, duran más e iluminan mejor.

Dispensador de agua, hielo o hielo picado, totalmente integrado

Este dispensador presenta un diseño totalmente integrado en la puerta, sin marcos ni rincones que dificulten su limpieza. Además, sus prestaciones lo convierten en un complemento imprescindible, al servicio de la comodidad:

- **Electrónica táctil** para disponer de agua fresca, cubitos de hielo o hielo picado con un simple toque.
- Con capacidad para servir **vasos y jarras de hasta 27 cm de altura**.
- **Iluminación LED** para un llenado más fácil y preciso.
- **Hielo siempre disponible** con una producción de casi un kilo cada 24 horas, o lo que es lo mismo, 112 cubitos.

Frigoríficos americanos NoFrost



3FAF494XE

Puertas acero inoxidable
4242006293123

Precio de referencia: 1.759 €

- Dispensador de agua, hielo en cubitos y hielo picado mediante tanque interior. Sin conexión a la toma de agua.

3FAF492XE

Puertas acero inoxidable
4242006293130

Precio de referencia: 1.539 €



- **Clase de eficiencia energética F***.
- Dimensiones (alto x ancho x fondo sin tirador): 179 x 91 x 71 cm.
- **Tecnología NoFrost.**
- Tiradores exteriores.
- **Electrónica táctil integrada en la puerta.**
- Sistema eficiente de iluminación mediante LED.
- **Cajón Fresh para frutas y verduras, con raíles.**
- Bandejas de cristal de seguridad en refrigerador y congelador.
- Sensores inteligentes de control de la temperatura.
- Descongelación y evaporación automática.
- Refrigeración y Congelación Súper con autodesconexión.
- Tecnología de alto rendimiento compresor Inverter.
- Alarma óptica y acústica de puerta abierta.

Modelo: 3FAF494XE

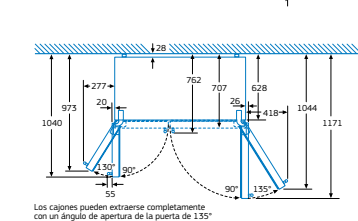
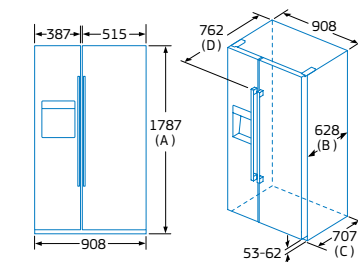

Los cajones pueden extraerse completamente con un ángulo de apertura de la puerta de 135°

Especificaciones			
A	La parte delantera se puede ajustar de 1783 a 1792		
B	Profundidad del armario		
C	Profundidad con la puerta incluida y sin tirador		
D	Profundidad con la puerta incluida y con tirador		

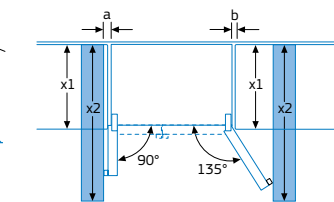

x1 (profundidad del mueble)	a	b
600	0	0
650	20	25
700	20	76
x2 (pared)	75	418

Medidas en mm

Modelo: 3FAF492XE

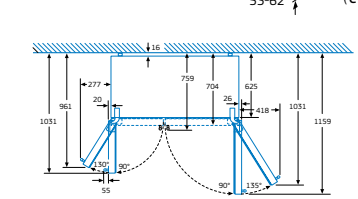
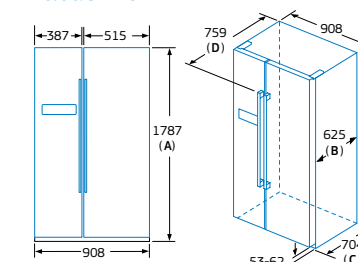

Los cajones pueden extraerse completamente con un ángulo de apertura de la puerta de 135°

Especificaciones			
A	La parte delantera se puede ajustar de 1783 a 1792		
B	Profundidad del armario		
C	Profundidad con la puerta incluida y sin tirador		
D	Profundidad con la puerta incluida y con tirador		

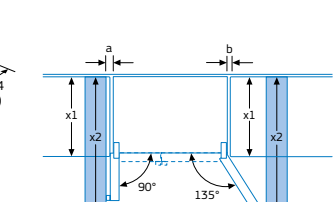

x1 (profundidad del mueble)	a	b
600	0	0
650	20	20
700	20	70
x2 (pared)	75	418

Medidas en mm

*Dentro del rango de A a G. Información de etiquetado energético según el Reglamento (UE) nº 2017/1369 del Parlamento Europeo y del Consejo y el Reglamento Delegado (UE) 2019/2016 de la Comisión. Para más información, consultar las tablas de información técnica o www.balay.es

Frigoríficos integrables Balay

La gama integrable de Balay garantiza un bajo consumo gracias a la **tecnología NoFrost**. El cajón **ExtraFresh** consigue una perfecta conservación de los alimentos. Además, cuentan con un innovador interior para hacer al cliente la vida más cómoda.



Frigorífico integrable 3FIE737S
Congelador integrable 3GIF737F

Más fresco durante más tiempo

- Cajón **ExtraFresh Comfort**: frutas y verduras frescas hasta el doble de tiempo

Gracias a su sencillo sistema **ExtraControl**, permite controlar el flujo de aire y la humedad dependiendo de la cantidad y el tipo de alimentos almacenados.

Instalación sencilla

A la izquierda o a la derecha. Elige hacia qué lado quieres abrir tu frigorífico Balay y, si te arrepientes, no pasa nada, puedes cambiar. Los frigoríficos integrables de Balay son más fáciles de instalar que nunca. La instalación es más rápida, sencilla e intuitiva gracias al renovado kit de montaje que incorporan alguno de sus modelos.

Tipos de instalación

La gama incluye aparatos con sistema de integración de puerta fija y de puerta deslizante.

- Sistema de integración de puerta fija

La puerta del mueble se fija a la puerta del frigorífico y no necesita bisagras adicionales que la unan al mueble.

- Sistema de integración de puerta deslizante

La puerta debe ir unida mediante bisagras al mueble. Las guías deslizantes sirven de unión entre la puerta del mueble y la del frigorífico permitiendo el deslizamiento de una respecto a la otra.

Balay, por una cocina más cómoda

- Pareja integrable

Balay consigue la máxima capacidad en integración. Esta combinación frigorífico-congelador de una puerta, ofrece todo el espacio que se pueda necesitar con 530 litros netos.

Además, dispone de todas las prestaciones de un frigorífico con electrónica táctil, perfiles cromados, bandejas extraíbles, guías telescópicas, cajón **ExtraFresh** en el frigorífico o cajones **BigBox** en el congelador.

- Electrónica táctil

El ajuste de la temperatura nunca ha sido más fácil o más exacto. Todas las funciones al alcance con un mero toque táctil.

- Bandeja deslizante Plus

Para un plus de comodidad, esta bandeja se puede adaptar a las necesidades de almacenamiento con un simple movimiento. Deslizándola hacia adelante, se obtiene un mayor espacio ideal para almacenar botellas altas o alimentos de mayor tamaño.

- Bandeja extraíble con perfil antidesbordamiento

Se puede extraer hasta 11 cm para alcanzar más fácilmente los alimentos colocados en la parte trasera. Además, su perfil más grueso en acabado cromado, retiene en la bandeja cualquier líquido que pudiera derramarse.

- Cajón **BigBox**

Cajón XXL con un volumen de 30 litros y 26 cm de altura. Ideal para grandes tartas, pavo u otros alimentos de gran tamaño.

Los cajones y las bandejas de cristal del congelador se pueden usar alternativamente ofreciendo la máxima flexibilidad interior, incluso se pueden quitar para almacenar productos de gran tamaño como una pieza grande de pescado.

*Dentro del rango de A a G.
Información de etiquetado energético según el Reglamento (UE) nº 2017/1369 del Parlamento Europeo y del Consejo y el Reglamento Delegado (UE) 2019/2016 de la Comisión. Para más información, consultar las tablas de información técnica o www.balay.es

Combinados integrables

Combinados electrónicos. Congelador NoFrost



- Clase de eficiencia energética F*.
- Dimensiones de encastre (alto x ancho x fondo): 177,5 x 56 x 55 cm.
- Sistema eficiente de iluminación mediante LED.
- Electrónica táctil digital interior.
- Tecnología NoFrost en el congelador.
- Congelación Súper con autodesconexión.
- Cajón de gran capacidad BigBox.
- Bandejas de cristal de seguridad en ambos compartimentos.
- Equipamiento interior con perfiles cromados.
- Descongelación y evaporación automática en ambos compartimentos.
- Apertura de puertas a la derecha.
- Puertas reversibles.
- Juntas de puerta desmontables e intercambiables.
- Tecnología de alto rendimiento compresor Inverter.



3KIF737F

4242006286712

Precio de referencia: 1.349 €

- Cajón ExtraFresh Comfort con control de humedad.
- Refrigeración Súper con autodesconexión.
- Sistema de integración de puerta fija.
- Bandeja deslizante Plus.
- Bandeja extraíble con perfil antidesbordamiento.



3KIF713F

4242006286095

Precio de referencia: 1.099 €

- Sistema de integración de puerta deslizante.
- Cajón Fresh para frutas y verduras.

Modelo: 3KIF737F

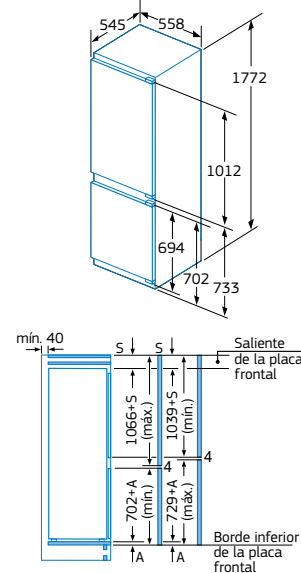

Las dimensiones dadas de la puerta del mueble corresponden a una junta de puerta de 4 mm.

Dimensiones del espacio recomendadas para instalación de puerta fija

F	R	X
16-19	0-3	2,5
20	0-1	3
21	2-3	2,5
22	0-1	3
	2-3	2,5
	0	4
	1	3,5
	2-3	3

Deben respetarse las medidas de los espacios recomendadas en la tabla para garantizar una apertura sin colisiones de la puerta del aparato y evitar que se dañen los muebles de cocina.

En caso de proceder a la instalación de dos combinados integrables juntos, es necesario dejar una distancia de separación de, al menos, 15 cm entre ellos.

Modelo: 3KIF713F

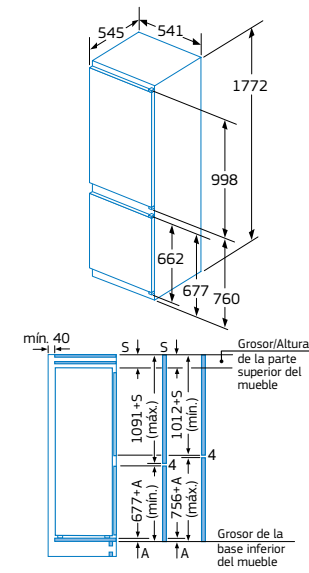

Las dimensiones dadas de la puerta del mueble corresponden a una junta de puerta de 4 mm.

Modelos: 3KIF737F y 3KIF713F

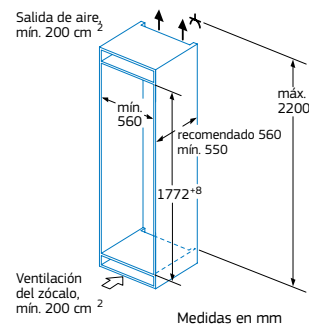

Combinado electrónico cíclico



- Clase de eficiencia energética F*.
- Dimensiones de encastre (alto x ancho x fondo): 177,5 x 56 x 55 cm.
- Sistema eficiente de iluminación mediante LED.
- Sistema de integración de puerta deslizante.
- Cíclico.
- Cajón Fresh para frutas y verduras de gran capacidad.
- Cajón de gran capacidad BigBox.
- 4 bandejas de cristal de seguridad. 3 regulables en altura.
- Visualización interior de la temperatura mediante LED.
- Congelación Súper con autodesconexión.
- Apertura de puertas a la derecha.
- Puertas reversibles.
- Juntas de puerta desmontables e intercambiables.

3KIF711S

4242006293888

Precio de referencia: 719 €

Modelo: 3KIF711S

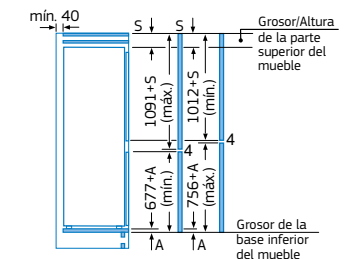

Las dimensiones dadas de la puerta del mueble corresponden a una junta de puerta de 4 mm.

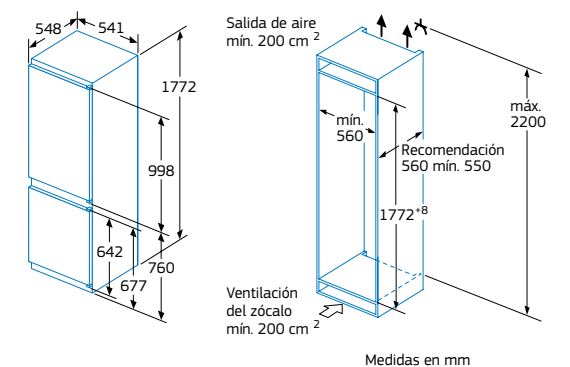

En caso de proceder a la instalación de dos combinados integrables juntos, es necesario dejar una distancia de separación de, al menos, 15 cm entre ellos.

Frigoríficos y congeladores de una puerta integrables

Frigorífico de una puerta



- Clase de eficiencia energética E*.
- Dimensiones de encastre (alto x ancho x fondo): 177,5 x 56 x 55 cm.
- Sistema eficiente de iluminación mediante LED.
- Cajón ExtraFresh Comfort con control de humedad y guías telescópicas.
- Electrónica táctil digital interior.
- Sistema de integración de puerta fija.
- Descongelación y evaporación automática.
- Refrigeración Súper con autodesconexión.
- Equipamiento interior con perfiles cromados.
- Cajón de gran capacidad con guías telescópicas.
- Bandejas de cristal de seguridad, dos de ellas extraíbles con perfil antidesbordamiento.
- 2 bandejas deslizantes Plus.
- Apertura de puerta a la derecha.
- Puerta reversible.
- Juntas de puerta desmontables e intercambiables.
- Puede combinarse con el congelador 3GIF737F.



Combinación 3FIE737S con 3GIF737F

3FIE737S

4242006294380

Precio de referencia: 879 €

Congelador de una puerta



- Clase de eficiencia energética F*.
- Tecnología NoFrost.
- Dimensiones de encastre (alto x ancho x fondo): 177,5 x 56 x 55 cm.
- Electrónica táctil digital interior.
- Sistema de integración de puerta fija.
- Equipamiento interior con perfiles cromados.
- Congelación Súper con autodesconexión.
- 5 cajones y 2 compartimentos con tapa abatible.
- 2 cajones de gran capacidad BigBox.
- Bandejas de cristal de seguridad.
- Tecnología de alto rendimiento compresor Inverter.
- Apertura de puerta a la izquierda.
- Puerta reversible.
- Juntas de puerta desmontables e intercambiables.
- Puede combinarse con el frigorífico 3FIE737S.

Modelos: 3FIE737S y 3GIF737F

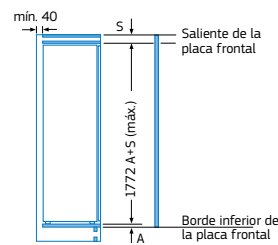
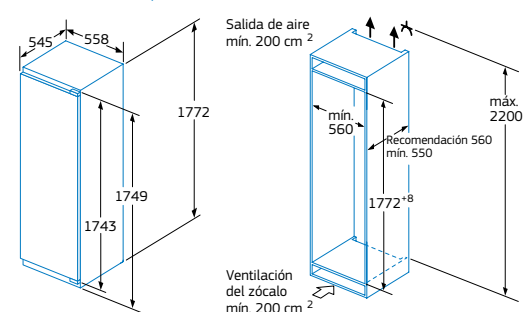

Máximo peso permitido de los frontales de mueble

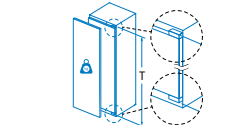

Las puertas del mueble montadas que exceden el peso permitido pueden provocar daños y deterioro funcional a la bisagra.

Dimensiones del espacio recomendadas para instalación de puerta fija

	F	R	X
16-19	0-3	2,5	
20	0-1	3	
	2-3	2,5	
21	0-1	3	
	2-3	2,5	
22	0	4	
	1	3,5	
	2-3	3	

Deben respetarse las medidas de los espacios recomendadas en la tabla para garantizar una apertura sin colisiones de la puerta del aparato y evitar que se dañen los muebles de cocina.

T: altura de la puerta del aparato incluida	bisagra no amortiguada	Bisagra amortiguada
Puerta en mm:	Puerta en kg:	Puerta en kg:
1500-1750	22	22

Medidas en mm

Frigorífico bajo encimera



- Clase de eficiencia energética F*.
- Dimensiones de encastre (alto x ancho x fondo): 82 x 60 x 55 cm.
- Integrable bajo encimera.
- Sistema de integración de puerta fija.
- Descongelación y evaporación automática.
- Bandejas de cristal de seguridad.
- Cajón de frutas y verduras de gran capacidad.
- Apertura de puerta a la derecha.
- Puerta reversible.
- Juntas de puerta desmontables e intercambiables.
- Puede combinarse con el congelador 3GUF233S.

3KUF233S

4242006286514

Precio de referencia: 605 €



Combinación 3KUF233S con 3GUF233S

Congelador bajo encimera



- Clase de eficiencia energética F*.
- Dimensiones de encastre (alto x ancho x fondo): 82 x 60 x 55 cm.
- Integrable bajo encimera.
- Sistema de integración de puerta fija.
- Congelación Súper con autodesconexión.
- Termómetro interior.
- Cubitera.
- Apertura de puerta a la derecha.
- Puerta reversible.
- Juntas de puerta desmontables e intercambiables.
- Puede combinarse con el frigorífico 3KUF233S.

3GUF233S

4242006285081

Precio de referencia: 615 €

Modelos: 3KUF233S y 3GUF233S

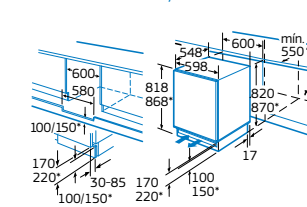

Espacio para conexión eléctrica lado derecho o izquierdo junto al aparato. Ventilación del zócalo.

Dimensiones en mm. Dimensiones del espacio recomendadas para instalación de puerta fija

	F	R	X
16-19	0-3	2,5	
20	0-1	3	
	2-3	2,5	
21	0-1	3	
	2-3	2,5	
22	0	4	
	1	3,5	
	2-3	3	

Deben respetarse las medidas de los espacios recomendadas en la tabla para garantizar una apertura sin colisiones de la puerta del aparato y evitar que se dañen los muebles de cocina.

Medidas en mm

*Dentro del rango de A a G.

Información de etiquetado energético según el Reglamento (UE) nº 2017/1369 del Parlamento Europeo y del Consejo y el Reglamento Delegado (UE) 2019/2016 de la Comisión. Para más información, consultar las tablas de información técnica o www.balay.es

Modelo	Frío integrable				
	3KIF737F	3KIF713F	3KIF711S	3FIE737S	3GIF737F
Etiquetado energético* y otra información técnica					
Categoría de modelo	Frigorífico-congelador	Frigorífico-congelador	Frigorífico-congelador	Frigorífico con uno o más compartimentos de conservación de alimentos frescos	Congelador tipo armario
Clase de eficiencia energética ¹⁾	F	F	F	E	F
Consumo de energía anual kWh/año	277	277	286	115	294
Volumen útil total litros	254	254	267	319	212
Volumen útil frigorífico litros	187	187	183	319	-
Volumen útil congelador litros	67	67	84	-	212
NoFrost	en el congelador	en el congelador	-	-	•
Autonomía h	9	8,5	9	-	8
Capacidad de congelación 24 h kg/24 h	6	6	4,2	-	13,8
Clase Climática	SN-ST	SN-ST	SN-ST	SN-ST	SN-T
Potencia sonora dB(A) re 1 pW	39	39	39	37	36
Clase de eficiencia sonora	C	C	C	C	C
Libre instalación/integrable	Integrable	Integrable	Integrable	Integrable	Integrable
Dimensiones					
Altura del aparato mm	1.772	1.772	1.772	1.772	1.772
Anchura del aparato mm	558	541	541	558	558
Fondo del aparato mm	545	545	548	545	545
Altura del nicho mm	1.775	1.775	1.775	1.775	1.775
Anchura del nicho mm	560	560	560	560	560
Fondo del nicho mm	550	550	550	550	550
Sentido de apertura de puerta	Derecha	Derecha	Derecha	Derecha	Izquierda
Puertas reversibles	•	•	•	•	•
Juntas de puertas desmontables	•	•	•	•	•
Tipo de frigorífico					
Tipo de frigorífico	Combinado	Combinado	Combinado	Una puerta	Una puerta
Instalación puerta fija/deslizante	Fija	Deslizante	Deslizante	Fija	Fija
Nº de puertas	2	2	2	1	1
Terminaciones interiores	Cromadas	Cromadas	Blancas	Cromadas	Cromadas
Nº de compresores/Nº circuitos de frío	1/2	1/1	1/1	1/1	1/1
Motor Inverter	•	•	-	-	•
Nº de estrellas compartimento congelador	4	4	4	-	4
Control del aparato					
Control electrónico	Electrónica táctil	Electrónica táctil	•	Electrónica táctil	Electrónica táctil
Función Refrigeración Súper (desconexión automática)	•	-	-	•	-
Función Congelación Súper (desconexión automática)	•	•	•	-	•
Función Eco	•	-	-	-	-
Señal de aviso puerta abierta acústica/óptica	•/-	•/-	•/-	•/-	•/-
Señal de aviso temperatura acústica/óptica	•/•	-/-	-/-	-/-	•/•
Señal de aviso avería acústica/óptica	-/-	-/-	-/-	-/-	-/-
Descongelación frigorífico automática	•	•	•	•	-
Descongelación congelador automática	•	•	-	-	•
Iluminación					
LED	•	•	•	•	-
Lateral/Superior	•/-	•/-	•/-	•/-	-
Equipamiento					
Frigorífico					
Nº total de balcones y soportes en la contrapuerta	5	4	3	6	-
Cajón para frutas y verduras	ExtraFresh Comfort	Fresh	Fresh	ExtraFresh Comfort	-
Nº bandejas cristal seguridad	5	4	4	7	-
Bandeja deslizante Plus	1	-	-	2	-
Nº de hueveras (nº huevos)	3 (12)	3 (12)	3 (12)	3 (12)	-
Congelador					
Nº cajones	3	3	3	-	5
Nº compartimentos abatibles con tapa	-	-	-	-	2
Nº cajones BigBox	1	1	1	-	2
Nº bandejas cristal seguridad	2	2	1	-	6
Nº de cubiteras	1	1	1	-	1
Conexión eléctrica					
Tensión nominal V	220-240	220-240	220-240	220-240	220-240
Intensidad corriente eléctrica A	10	10	10	10	10
Frecuencia de red Hz	50	50	50	50	50
Longitud del cable de conexión mm	2.300	2.300	2.300	2.300	2.300
Tipo de enchufe	Schuko	Schuko	Schuko	Schuko	Schuko
Posibilidad de combinación horizontal	-	-	-	Combina con 3GIF737F	Combina con 3FIE737S

• Sí tiene /-No tiene
1) Dentro del rango de A a G.
*Información de etiquetado energético según el Reglamento (UE) nº 2017/1369 del Parlamento Europeo y del Consejo y el Reglamento Delegado (UE) 2019/2016 de la Comisión.

Modelo	Integrables bajo encimera	
	3KUF233S	3GUF233S
Etiquetado energético* y otra información técnica		
Categoría de modelo	Frigorífico con uno o más compartimentos de conservación de alimentos frescos	Congelador tipo armario
Clase de eficiencia energética ¹⁾	F	F
Consumo de energía anual kWh/año	114	224
Volumen útil total litros	137	106
Volumen útil frigorífico litros	137	-
Volumen útil congelador litros	-	106
NoFrost	-	-
Autonomía h	-	10
Capacidad de congelación 24 h kg/24 h	-	7,4
Clase Climática	SN-ST	SN-T
Potencia sonora dB(A) re 1 pW	38	38
Clase de eficiencia sonora	C	C
Libre instalación/integrable	Integrable	Integrable
Dimensiones		
Altura del aparato mm	820	820
Anchura del aparato mm	598	598
Fondo del aparato mm	548	548
Altura del nicho mm	820	820
Anchura del nicho mm	600	600
Fondo del nicho mm	550	550
Sentido de apertura de puerta	Derecha	Derecha
Puertas reversibles	•	•
Juntas de puertas desmontables	•	•
Tipo de frigorífico		
Tipo de frigorífico	Bajo encimera	Bajo encimera
Instalación puerta fija/deslizante	Fija	Fija
Nº de puertas	1	1
Terminaciones interiores	-	-
Nº de compresores/Nº circuitos de frío	1/1	1/1
Motor Inverter	-	-
Nº de estrellas compartimento congelador	-	4
Control del aparato		
Control electrónico	-	-
Función Refrigeración Súper (desconexión automática)	-	-
Función Congelación Súper (desconexión automática)	-	•
Función Eco	-	-
Señal de aviso puerta abierta acústica/óptica	-/-	•/-
Señal de aviso temperatura acústica/óptica	-/-	•/•
Señal de aviso avería acústica/óptica	-/-	•/•
Descongelación frigorífico automática	•	-
Descongelación congelador automática	-	-
Iluminación		
LED	•/-	-/-
Lateral/Superior	•/-	-
Equipamiento		
Frigorífico		
Nº total de balcones y soportes en la contrapuerta	3	-
Cajón para frutas y verduras	•	-
Nº bandejas cristal seguridad	3	-
Bandeja deslizante Plus	-	-
Nº de hueveras (nº huevos)	3 (12)	-
Congelador		
Nº cajones	-	3
Nº compartimentos abatibles con tapa	-	-
Nº cajones BigBox	-	-
Nº bandejas cristal seguridad	-	-
Nº de cubiteras	-	1
Conexión eléctrica		
Tensión nominal V	220-240	220-240
Intensidad corriente eléctrica A	10	10
Frecuencia de red Hz	50	50
Longitud del cable de conexión mm	2.300	2.300
Tipo de enchufe	Schuko	Schuko
Posibilidad de combinación horizontal	Combina con 3GUF233S	Combina con 3KUF233S

• Sí tiene /-No tiene
1) Dentro del rango de A a G.
*Información de etiquetado energético según el Reglamento (UE) nº 2017/1369 del Parlamento Europeo y del Consejo y el Reglamento Delegado (UE) 2019/2016 de la Comisión.

Modelo	Frigoríficos americanos	
	3FAF494XE	3FAF492XE
Etiquetado energético* y otra información técnica		
Categoría de modelo	Frigorífico-congelador	Frigorífico-congelador
Clase de eficiencia energética ¹⁾	F	F
Consumo de energía anual kWh/año	404	413
Volumen útil total litros	562	580
Volumen útil frigorífico litros	371	372
Volumen útil congelador litros	191	208
NoFrost	•	•
Autonomía h	5,5	7,5
Capacidad de congelación 24 h kg/24 h	11	12
Clase Climática	SN-T	SN-T
Potencia sonora dB(A) re 1 pW	42	42
Clase de eficiencia sonora	D	D
Libre instalación/integrable	Libre instalación	Libre instalación
Dimensiones		
Altura del aparato mm	1.787	1.787
Anchura del aparato mm	908	908
Fondo del aparato sin tirador mm	707	707
Fondo del aparato con tirador mm	762	762
Tipo de producto		
Color puertas	Puertas acero inoxidable	Puertas acero inoxidable
Antihuellas	•	•
Color laterales	Gris metalizado	Gris
Diseño Soft de puerta	Alta	Alta
Tirador	Exterior	Exterior
Dispensador exterior de agua y hielo	Con tanque	-
Terminaciones interiores	Blancas	Blancas
Nº de compresores/circuitos de frío	1/1	1/1
Motor Inverter	•	•
Nº estrellas compartimento congelador	4	4
Control del aparato		
Control electrónico frigorífico/congelador	•	•
Indicadores temperatura frigorífico/congelador	Electrónica táctil	Electrónica táctil
Ubicación indicación temperatura (electrónica)	Exterior	Exterior
Función Refrigeración Súper (desconexión automática)	•	•
Función Congelación Súper (desconexión automática)	•	•
Función Vacaciones/Eco	•/•	•/-
Función Bloqueo	•	•
Señal de aviso puerta abierta acústica/óptica	•/•	•/•
Señal de aviso temperatura acústica/óptica	-/-	-/-
Señal de aviso avería acústica/óptica	-/-	-/-
Descongelación frigorífico automática	•	•
Descongelación congelador automática	•	•
Iluminación		
LED	•	•
Lateral/Superior	-/•	-/•
Equipamiento		
Frigorífico		
Nº total de balcones y soportes en la contrapuerta	5	5
Nº bandejas cristal seguridad	5	5
Nº cajones	2	2
Nº de hueveras (nº huevos)	1 (12)	1(12)
Congelador		
Nº cajones	2	2
Nº bandejas cristal seguridad	5	5
Cubitera	-	•
Preparación automática cubitos de hielo	•	-
Conexión eléctrica		
Tensión nominal V	220-240	220-240
Intensidad corriente eléctrica A	10	10
Frecuencia de red Hz	50	50
Longitud del cable de conexión mm	1.700	1.700
Tipo de enchufe	Schuko	Schuko

• Sí tiene /-No tiene
1) Dentro del rango de A a G.
*Información de etiquetado energético según el Reglamento (UE) nº 2017/1369 del Parlamento Europeo y del Consejo y el Reglamento Delegado (UE) 2019/2016 de la Comisión.



HORNOS

- Serie Cristal:
 - Control Deslizante y función Vapor
 - Control Deslizante
 - Control Comfort
 - Control mecánico
- Serie Acero:
 - Control Comfort
 - Control mecánico



Hornos Balay

Diseñados para que el cristal deslumbre en la cocina

Tener una cocina espectacular es ahora más fácil que nunca gracias a los diseños en cristal de los hornos de la **Serie Cristal** Balay. Disponibles en tres colores: blanco, negro y gris antracita. Pero los hornos Balay no solo son elegantes, también son capaces de conseguir unos resultados de cocción increíbles.

Además del espectacular diseño en cristal, con la **Serie Acero** las posibilidades en el diseño de la cocina son innumerables, las felicitaciones por el asado, también.



Frigorífico combinado Serie Cristal 3KFE778WI
Horno Serie Cristal 3HB5888B0
Microondas Serie Cristal 3CG5175B0
Placa de inducción 3EB977LV

Serie Cristal

Las últimas tendencias en el diseño de cocinas exigen electrodomésticos que estén al nivel de cada ambiente.

Para responder a esta demanda, los hornos de la **Serie Cristal** de Balay presentan un acabado elegante, disponible en tres colores, blanco, negro y gris antracita, que harán brillar la cocina.

Además de elegante, el cristal de los hornos Balay es muy resistente y fácil de limpiar, por lo que su mantenimiento no requiere apenas esfuerzo.

Los microondas de la **Serie Cristal** también están disponibles en tres colores; de este modo, se puede diseñar una columna de cocción para cada ambiente de cocina.



Serie Acero

El acero es un clásico de la cocina actual, por eso muchos usuarios siguen prefiriendo este acabado en sus electrodomésticos.

Los hornos de la **Serie Acero**, coordinados con los microondas de la misma serie de Balay son modernos, elegantes y muy fáciles de usar. Y por supuesto, cuentan con la calidad que caracteriza a toda la gama de hornos Balay. Para que los éxitos culinarios también sigan siendo un clásico en la cocina.





Diseño: detalles a primera vista

El diseño de la gama de hornos Balay no solo aporta estética, sino también comodidad en su uso, cuidando hasta el más mínimo detalle. El exclusivo juego de cromados y texturas facilita su manejo, y suma un toque de modernidad al horno.

Los hornos Balay cuentan con un tirador y panel de mandos integrado completamente en el frontal, fácil de usar y limpiar, lo que otorga máxima comodidad en la cocina.

Tirador más estilizado

Una de las partes más importantes del horno es el tirador que, además de ser funcional, dota a los hornos Balay de gran personalidad.

El **tirador** destaca por su **robustez**, pero con un diseño muy **estilizado**, adaptándose perfectamente al diseño de los hornos.



Además, incluye una fina línea cromada en el centro que otorga un plus de luminosidad al conjunto.

En los hornos negros de la Serie Cristal, el tirador es del mismo color, por lo que la coordinación es absolutamente perfecta.



Control: la comodidad al mando

Control Deslizante



El **Control Deslizante** de Balay es un control completamente táctil que se integra totalmente en el panel del horno.

Ha sido diseñado para facilitar al máximo su uso: tan solo hay que seleccionar el tipo de calentamiento deseado y el horno sugiere directamente la temperatura adecuada, la cual se puede modificar con tan solo deslizar un dedo de lado a lado.

El display y la zona de control del horno se integran totalmente en el frontal, formando una sola pieza. Al no tener mandos ni teclas, su limpieza no puede ser más cómoda: basta con pasar un paño para tenerlo siempre impecable.

Control Comfort



El uso del **Control Comfort** es realmente sencillo: un mando para seleccionar los tipos de calentamiento, otro para elegir la temperatura, un display con control táctil en la parte central... ¡y listo!

No hace falta nada más para lograr un funcionamiento perfecto.

En el display del **Control Comfort**, además de programar los tiempos de cocción, se pueden seleccionar diferentes recetas programadas o incluso bloquear el control para que los niños no puedan encender el horno.

Hornos Serie Cristal con función Vapor

No hay que ser un chef de alta cocina para conseguir resultados profesionales con el horno. Los hornos Serie Cristal con función Vapor son capaces de aportar la cantidad de vapor necesaria en el momento preciso, consiguiendo que los alimentos recuperen la humedad que van perdiendo durante el horneado. El resultado es jugoso por dentro y crujiente por fuera, con un sabor increíble y una textura perfecta, a la altura de una cocina profesional.

Las posibilidades del vapor

Además de todas las funciones tradicionales que proporcionan los hornos Balay, la función Vapor ofrece diferentes posibilidades para dar a los platos un toque único y profesional:

Hornear: se consiguen panes más esponjosos, con una corteza dorada y una textura más crujiente.

Dorar: la carne y las aves quedan tiernas y jugosas por dentro, mientras que el exterior ofrece un aspecto crujiente y dorado.

Calentar platos ya cocinados: los alimentos se regeneran manteniendo su textura y sabor originales, y permanecen jugosos, sin resecarse, ¡como recién preparados!

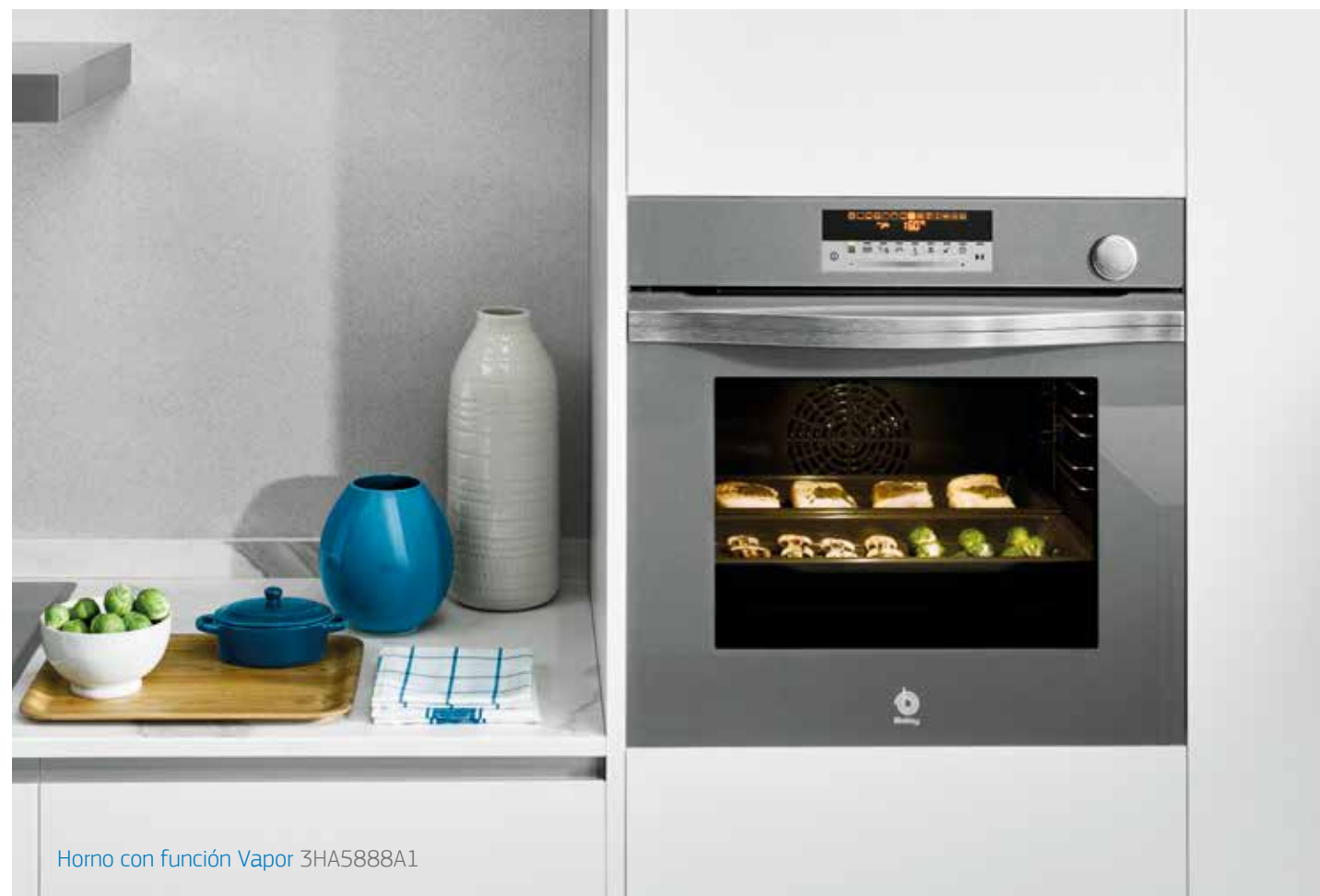

Horno con función Vapor 3HA5888A1

Depósito de agua: máxima facilidad sin interrumpir la cocción

Rellenar el depósito, no puede ser más sencillo. Para extraerlo, basta con presionar el depósito ligeramente hacia dentro. Así, se puede rellenar directamente bajo el grifo de forma fácil y cómoda.

Tiene una capacidad de 220 ml, que permite cocinar con aporte de vapor una gran cantidad de platos.

En caso de necesitar rellenarlo durante el proceso de cocción, se puede extraer fácilmente sin tener que abrir la puerta del horno, evitando la pérdida de calor y humedad ya generados en el interior del horno.



En perfecto estado con el mínimo esfuerzo

Además de pensar en los resultados de cocción, como siempre, en Balay también apostamos por la comodidad. Por eso los hornos Serie Cristal con función Vapor incorporan programas específicos de limpieza y descalcificación, que mantienen el horno en perfecto estado con el mínimo esfuerzo, sin que sea necesaria una limpieza manual.

Además, gracias a su sistema de bomba dual, el horno utiliza únicamente la cantidad de agua necesaria para producir vapor, y recupera al final de la cocción el agua residual presente en los conductos internos, favoreciendo el buen mantenimiento del horno y permitiendo la máxima higiene.



Intensidad del vapor: la dosis perfecta para cada receta

Combinando la función Vapor con los diferentes modos del horno o con las recetas AutoChef, ampliamos sus posibilidades culinarias.

La función Vapor cuenta con 2 niveles de intensidad: adición de vapor fuerte y adición de vapor baja; ambas se pueden combinar manualmente con las funciones Aire caliente 3D Profesional, Hornear y Turbo grill.

Y en 15 de las 40 recetas AutoChef también se puede añadir el vapor de forma automática y dejar que el horno se encargue de todo.



Adición de vapor baja



Adición de vapor fuerte

Termosonda: el punto perfecto para todo tipo de asado

Encontrar el punto perfecto para cualquier asado ya no es cuestión de experiencia, intuición o suerte. Gracias a la **Termosonda** que incorporan los hornos Balay con Control Deslizante, el punto de cocción del interior del alimento es de una certeza absoluta.



Horno Serie Cristal 3HB5888NO

Sencillez de uso



Una vez seleccionado el tipo de calentamiento y la temperatura, solo hay que introducir la **Termosonda** en el alimento que vamos a cocinar, seleccionar en el display la temperatura de cocción a la que queremos que quede el asado en su interior, y el horno se encargará del resto.

Controlar la temperatura exacta dentro de un alimento nunca había sido tan sencillo.

Resultados en su punto

Gracias a la **Termosonda**, ya no hay riesgo de pasarse con el punto de cocción, o de que el interior quede poco hecho.

La temperatura interior del alimento será exactamente la elegida, y se puede adaptar a cualquier gusto o necesidad, en un rango de 30 a 99°C. De este modo el asado quedará al punto deseado: perfectamente hecho en el interior, y dorado y crujiente en el exterior.

Conseguir el punto de cocción perfecto nunca había sido tan cómodo.

Un plus de tranquilidad

Se elimina el riesgo de sobre cocinar la comida, garantizando el éxito en días señalados y celebraciones especiales, cuando queremos que todo salga perfecto. Además se puede cocinar con total tranquilidad puesto que, una vez alcanzada la temperatura interior seleccionada, el proceso de cocción se detiene automáticamente.

Triunfar con el asado perfecto nunca había sido tan fácil.



Horno Serie Cristal 3HB5888NO

Comodidad Balay

Sistemas de apertura

Los sistemas de apertura de los hornos Balay ofrecen la máxima comodidad y seguridad en el acceso y manipulación de los alimentos. En función de la ubicación del horno y las preferencias de cada usuario, se puede elegir entre puerta abatible o extraíble, sabiendo que ambas facilitan una apertura ágil y ergonómica, con total estabilidad para las bandejas.

Puerta extraíble

Sistema perfecto para instalaciones bajo encimera o semicolumnas que estén a un máximo de 70 cm del suelo.

La puerta del horno se desplaza hacia el exterior sobre unas guías, evitando introducir las manos en el interior del horno.

Los soportes de las bandejas están integrados en la misma puerta y su sistema de anclaje garantiza la máxima seguridad para extraer las bandejas.

La limpieza también se simplifica: la puerta del horno se extrae fácilmente con un ligero movimiento hacia arriba; así se puede acceder al interior que, al no tener soportes de anclaje para las bandejas, presenta unas paredes totalmente lisas.

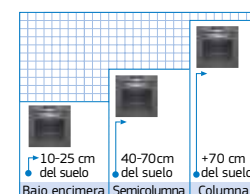

Instalación recomendada
Bajo encimera o en semicolumna entre 40 y 70 cm del suelo.
No es recomendable instalarlo a más de 70 cm del suelo.
Test de durabilidad: 15.000 ciclos de apertura y cierre.
Peso máximo: 20 kg.

Puerta abatible

Este sistema de apertura se adapta a cualquier ubicación en la cocina.

Garantiza una extracción cómoda y segura de las bandejas, tanto en los hornos con guías extraíbles como en los modelos con gradas fijas.

Los raíles distribuyen el peso de las bandejas de manera estable y uniforme, y se deslizan silenciosamente, alcanzando la máxima comodidad.



Como novedad, el sistema de apertura y cierre suave de la puerta evita posibles golpes y asegura la máxima seguridad y comodidad, tanto al abrir las puertas, como al cerrarlas.



Instalación recomendada
Válido para cualquier tipo de cocina y altura.
Test de durabilidad: 15.000 ciclos de apertura y cierre.
Peso máximo: 15 kg.

Extracción de bandejas



Raíles telescópicos Comfort Plus

La mayoría de los hornos de la Serie Cristal incorporan estos raíles, que permiten una extracción de las bandejas al 100% y, por tanto, un acceso total, cómodo y seguro a los alimentos. Además, disponen de un innovador mecanismo de freno de máxima seguridad, que permite fijar ambos raíles en paralelo al mismo tiempo, para una colocación de las bandejas más fácil, estable y segura.

Los raíles Comfort Plus son fácilmente desmontables para poder activar los sistemas de limpieza: Pirólisis o Aqualisis.

Raíles telescópicos Comfort

Disponibles en gran parte de los hornos de la Serie Acero, permiten una extracción de las bandejas, hasta aproximadamente de un 70%. Disponen de un sistema de freno de máxima seguridad, y pueden desmontarse fácilmente para su limpieza.

Y además...

Raíl especial Flex

Disponible como accesorio opcional 3HZ538000, permite añadir raíles telescópicos extra a cualquier altura, ¡incluso en el nivel grill! Su colocación es muy sencilla: basta con fijarlo en el nivel deseado de la grada lateral y listo.

Gradas cromadas de fácil acceso

La gama de hornos Balay incorpora estas gradas con una pequeña ondulación en la parte delantera, para que introducir la bandeja o parrilla sea mucho más cómodo y sencillo.

Bandejas Dúo

Permiten cocinar el doble... o la mitad

Tienen la misma anchura que las bandejas estándar, la mitad de profundidad y muchas, muchas ventajas:

- Permiten cocinar raciones más pequeñas, o bien cocinar diferentes platos a la vez sin mezclar ingredientes.
- Gracias a su diseño compacto, los jugos de los alimentos se concentran todavía más.
- Por su tamaño pueden guardarse en el frigorífico, y limpiarse en el fregadero e incluso en el lavavajillas.
- Los dos agujeros de la parte frontal de las bandejas encajan perfectamente en los raíles telescópicos, lo que aporta mayor seguridad a la hora de extraerlas.



AutoChef: cuando el horno cocina casi solo

¿Cuál es el mejor modo de calentamiento? ¿Y la temperatura adecuada? ¿Cuánto tiempo hay que seleccionar?...

El programa **AutoChef** de Balay soluciona muchas de las dudas que se plantean al cocinar con el horno, y ayuda a sacarle todo el partido sin apenas esfuerzo.

Gran parte de la gama de hornos Balay incluye este programa de recetas automáticas, donde el usuario simplemente tiene que elegir qué alimento quiere cocinar e introducir su peso.

El horno se encargará de seleccionar automáticamente todos los ajustes para que el resultado sea perfecto, sin tener que preocuparse por nada.

La receta estará lista en tres sencillos pasos:

1. Seleccionar la receta.
2. Indicar el peso de los alimentos.
3. Pulsar el botón inicio.

¡Cocinar nunca fue tan fácil y cómodo!

Los hornos Balay con Control Deslizante cuentan con 40 recetas, desde platos españoles como la paella, la escalibada o la empanada de atún, hasta otros más internacionales como un roast beef o una lasaña.



Horno Serie Cristal
3HB5888A0

Funciones de los hornos Balay

Los hornos multifunción Balay permiten cocinar de manera adecuada cualquier tipo de alimento, seleccionando la función que mejor se adapta a cada receta. Estas son las funciones disponibles en los hornos Balay:

Aire caliente 3D Profesional

 Una resistencia circular colocada en la parte trasera calienta el aire, que entra en la cavidad con un flujo perfecto, gracias a un potente ventilador y a los orificios de salida de aire, cuyo diseño ha sido estudiado al detalle. Este sistema permite cocinar hasta en 3 niveles diferentes, sin que se mezclen los olores de los distintos alimentos.

Aire caliente suave

 Permite cocinar a un solo nivel optimizando el consumo energético.

Bloqueo de seguridad de puerta y/o electrónica

 Evita que los más pequeños de la casa puedan cambiar la programación seleccionada en el panel de control. Además, los modelos pirolíticos permiten también bloquear la puerta para evitar que los niños accedan al interior del horno.

Cocción suave a baja temperatura

 Para asados o piezas grandes de carne que requieren una cocción suave y prolongada.

Descongelar

 Descongela homogéneamente en poco tiempo, sin que se cocinen partes del alimento. Especialmente indicado para piezas grandes o incluso para descongelar pan.

Grill pequeño

 Para gratinar platos de menor tamaño, optimizando el consumo energético.

Grill total

 Para gratinar platos grandes o mayor cantidad de alimentos.

Hornear

 Para la cocción de carnes y pescados, con calor superior e inferior estático.

Hornear con doble calor inferior

 Para conseguir bases más crujientes. Idónea para pizzas de masa gruesa.

Horno de leña

 Un calor envolvente, más intenso en la base, cuyo resultado nos evoca la cocina tradicional. Ideal para cocinar pizzas.

Mantener caliente

 Conserva la temperatura de los alimentos cocinados hasta el momento de servirlos.

Pre calentamiento rápido

 Permite reducir el tiempo de pre calentamiento hasta en un 50%, llegando a alcanzar una temperatura de 175 °C en poco más de 4 minutos.

Pre calentur vajilla

 Con platos previamente calentados, evitamos que los alimentos servidos se enfríen rápidamente.

Regenerar con vapor

Para calentar platos previamente preparados, conservando su textura y sabor originales, sin resecarlos.

Solera

 Calor desde la parte inferior del horno. Perfecto para cocciones al baño María.

Termosonda

 Permite controlar la temperatura del interior de los alimentos.

Turbo grill

 Ideal para carnes y pescados. El grill y la turbina se combinan aportando calor superior potente y temperatura uniforme, de modo que no hace falta dar la vuelta al alimento durante la cocción.

Vapor

 Dos intensidades de vapor para conseguir asados tiernos y jugosos por dentro y dorados y crujientes por fuera, así como panes más esponjosos y con corteza más dorada y crujiente.

Sistemas de limpieza

¿Pirólisis o Aqualisis? Con los modelos pirolíticos de la gama de hornos Balay no hace falta elegir, ya que cuentan con ambos sistemas; así podemos seleccionar un tipo de limpieza u otro en función de la suciedad que haya. Doble facilidad para un horno siempre impecable.

Pirólisis: un sistema de limpieza completamente automático

Los hornos pirolíticos Balay se limpian solos. La suciedad se produce porque los alimentos calientes se adhieren a la cavidad del horno. La Pirólisis calienta el interior del horno hasta aproximadamente los 500 °C, de manera que esa adherencia se rompe; los residuos orgánicos se desintegran y los inorgánicos se depositan en forma de ceniza en la base del horno. Lo único que queda por hacer es retirarlos con un paño húmedo.

Con la limpieza pirolítica no solo se elimina la suciedad, sino también las bacterias y gérmenes que se hayan podido generar en el interior del horno.

Debido a las altas temperaturas que se alcanzan durante la Pirólisis, la seguridad se convierte en una prioridad. Por eso los hornos pirolíticos Balay cuentan con cierre electrónico automático, un sistema de aislamiento reforzado y un ventilador de velocidad variable que permite crear una corriente de aire para proteger los muebles colindantes.

El usuario puede elegir entre tres niveles de intensidad de Pirólisis: Modo Ahorro (75 minutos), Modo Estándar (90 minutos) o Modo Limpieza profunda (120 minutos).

Desde tan solo 0,52 €*, el horno queda perfectamente limpio de suciedad y libre de bacterias, totalmente higienizado.

Además, todos los hornos pirolíticos Balay, incorporan el asistente de limpieza Aqualisis. Así, se optimiza al máximo la energía empleada en función del nivel de suciedad del horno.

*Fuente: Comisión Nacional de la Energía. Precio de la electricidad: 0,1576 €/kWh. Supuesto hogar con 4 kW de potencia contratada y 3,487 kWh de consumo anual.

Aqualisis: un asistente de limpieza sencillo, económico y ecológico

La Aqualisis es el asistente de limpieza mediante agua de los hornos Balay, también disponible en los hornos compactos de 45 cm. Se trata de un sistema muy cómodo que, además de rápido, es ecológico: funciona con agua y consume muy poco. Así de fácil.

Simplemente hay que verter 400 ml de agua con un poco de jabón para lavar vajilla en la base del horno y seleccionar la función Aqualisis, para que la suciedad se reblandezca. Una vez que el horno termina, avisa emitiendo una señal acústica, pudiéndose retirar los restos de suciedad y agua.

Además, para hacer que el proceso de limpieza sea más cómodo, los modelos de la Serie Cristal incluyen de serie una esponja especial súper absorbente*.

* Código de repuesto opcional: 00659774. Disponible a través del Servicio al Cliente Balay.

Esmalte Titan de fácil limpieza

La limpieza de los hornos Balay es siempre muy sencilla gracias al esmalte Titan, un acabado especial que se caracteriza por las siguientes propiedades:

- **Baja adherencia** de los alimentos, gracias a su superficie lisa y a su composición con cristal extrafino.
- **Antibacterias:** minimiza el desarrollo de gérmenes dentro del horno, o en bandejas y recipientes que podamos mantener en su interior.
- **Gran resistencia** a posibles golpes, arañazos y altas temperaturas.

Hornos Balay con sistemas de limpieza sencillos y rápidos

Pirólisis
Aqualisis
Esmalte Titan



Máxima seguridad

Puerta fría 30 °C

Los hornos Balay cocinan sin pérdidas de calor interior y con bajas temperaturas en el exterior, llegando los modelos pirolíticos incluso a 30 °C** de temperatura de la puerta.

Puerta de cristal reforzado

El diseño en cristal de la puerta de los hornos pirolíticos Balay ofrece un ajuste perfecto y garantiza la máxima seguridad para realizar un proceso de cocción eficiente.

Además, la puerta es fácilmente desmontable y mucho más fácil de limpiar.

** Incremento de temperatura en el centro de la puerta del horno tras 1 hora de funcionamiento continuo en posición Hornear (calor superior e inferior) a 180 °C respecto a la temperatura de la cocina.

Serie Cristal. Hornos con control Deslizante y función Vapor

Multifunción con función Vapor. Pirólisis/Aqualisis

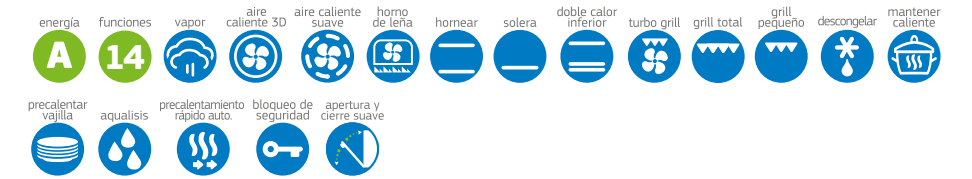

- Clase de eficiencia energética A*.
- Horno multifunción con función Vapor: aporte de vapor con dos intensidades.
- Control Deslizante totalmente integrado en el cristal: diseño profesional y fácil limpieza.
- Función AutoChef con 40 recetas.
- Gradas cromadas de fácil acceso para la bandeja y la parrilla.
- Asistente de limpieza Aqualisis.
- Programa automático de descalcificación.
- Multifunción 14 funciones: Aire caliente 3D Profesional, Aire caliente suave, Horno de leña, Hornear, Solera, Doble calor inferior, Turbo grill, Grill total, Grill pequeño, Descongelar, Mantener caliente, Precalentar vajilla, Cocción suave a baja temperatura, Regenerar con vapor.
- Funciones combinables con vapor: Aire caliente 3D Profesional, Hornear, Turbo grill, Regenerar con vapor.
- Depósito de agua de 220 ml.
- Reloj electrónico con programación de inicio y paro de cocción.
- Precalentamiento rápido automático.
- VarioGrill: 3 niveles de gratinado.
- Indicación de temperatura interior del horno en cada momento.
- Recomendación automática de temperatura para cada función.
- Esmalte antiadherente Titan de alta resistencia y fácil limpieza.
- Iluminación interior halógena.
- Ver otros accesorios opcionales en página 186.

Puerta abatible



3HA5888A1

Cristal gris antracita
4242006287016

Precio de referencia: 1.019 €

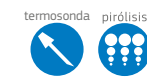

- Termosonda: control de la temperatura interior del alimento.
- Raíles Comfort Plus 100% extraíbles en 1 altura.
- Sistema de apertura y cierre suave de la puerta.
- Bandejas Dúo: un plus de flexibilidad.
- Autolimpieza pirolítica con tres niveles.
- Puerta fría 30°C**.
- Accesorios incluidos: bandeja profunda, bandejas Dúo, parrilla y esponja de limpieza.

*Dentro del rango A+++ a D.
**Incremento de temperatura en el centro de la puerta del horno tras 1 hora de funcionamiento continuo en posición Hornear (calor superior e inferior) a 180°C respecto a la temperatura de la cocina.

Puerta abatible



3HA5378A1

Cristal gris antracita
4242006287009

Precio de referencia: 855 €

- Raíles Comfort Plus 100% extraíbles en 1 altura.
- Sistema de apertura y cierre suave de la puerta.
- Accesorios incluidos: bandeja profunda, parrilla y esponja de limpieza.

Puerta abatible



3HA5378B1

Cristal blanco
4242006297268

Precio de referencia: 855 €

NUEVO

- Raíles Comfort Plus 100% extraíbles en 1 altura.
- Sistema de apertura y cierre suave de la puerta.
- Accesorios incluidos: bandeja profunda, parrilla y esponja de limpieza.

Modelos: 3HA5888A1, 3HA5378A1 y 3HA5378B1

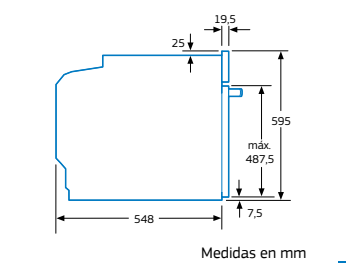
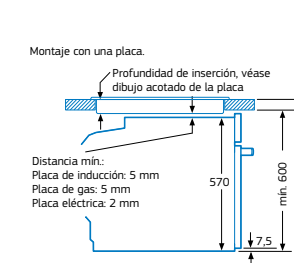
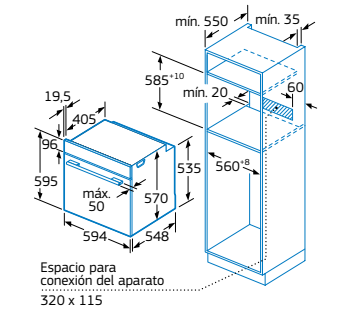
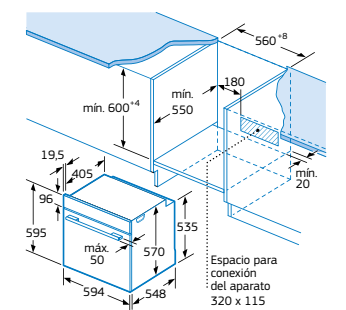

Medidas en mm

Serie Cristal. Hornos con control Deslizante

Multifunción. Pirólisis/Aqualisis

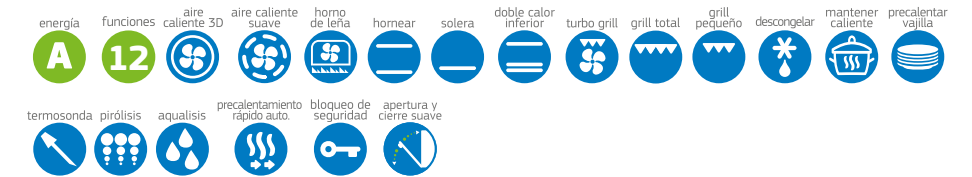

- Clase de eficiencia energética A*.
- Control Deslizante totalmente integrado en el cristal: diseño profesional y fácil limpieza.
- Función AutoChef con 40 recetas.
- Termosonda: control de la temperatura interior del alimento.
- Gradas cromadas de fácil acceso para la bandeja y la parrilla.
- Bandejas Dúo: un plus de flexibilidad.
- Autolimpieza pirólítica con tres niveles.
- Asistente de limpieza Aqualisis.
- Multifunción 12 funciones: Aire caliente 3D Profesional, Aire caliente suave, Horno de leña, Hornear, Solera, Doble calor inferior, Turbo grill, Grill total, Grill pequeño, Descongelar, Mantener caliente, Precalentar vajilla.
- Reloj electrónico con programación de inicio y paro de cocción.
- Precalentamiento rápido automático.
- VarioGrill: 3 niveles de gratinado.
- Indicación de la temperatura interior del horno en cada momento.
- Recomendación automática de temperatura para cada función.
- Esmalte antiadherente Titan de alta resistencia y fácil limpieza.
- Puerta fría 30°C**.
- Iluminación interior halógena.
- Accesorios incluidos: bandeja profunda, bandejas Dúo, parrilla y esponja de limpieza.
- Ver otros accesorios opcionales en página 186.

Puerta abatible



3HB5888A0

Cristal gris antracita
4242006276645

Precio de referencia: 675 €

- Raíles Comfort Plus 100% extraíbles en 1 altura.
- Sistema de apertura y cierre suave de la puerta.

Puerta abatible



3HB5888B0

Cristal blanco
4242006276652

Precio de referencia: 675 €

- Raíles Comfort Plus 100% extraíbles en 1 altura.
- Sistema de apertura y cierre suave de la puerta.

Puerta abatible



3HB5888N0

Cristal negro
4242006276669

Precio de referencia: 675 €

- Raíles Comfort Plus 100% extraíbles en 1 altura.
- Sistema de apertura y cierre suave de la puerta.

Modelos: 3HB5888A0, 3HB5888B0 y 3HB5888N0

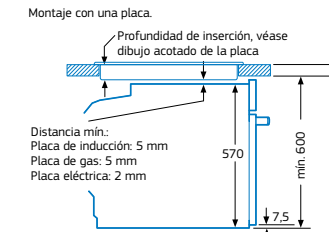
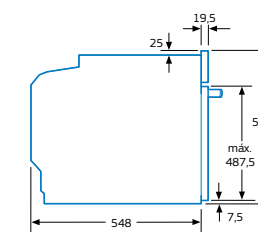
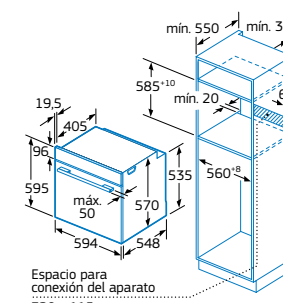
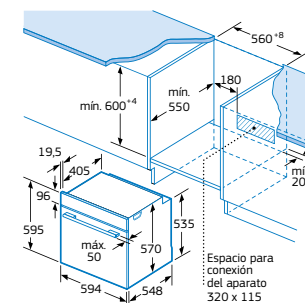

Medidas en mm

*Dentro del rango A+++ a D.
**Incremento de temperatura en el centro de la puerta del horno tras 1 hora de funcionamiento continuo en posición Hornear (calor superior e inferior) a 180°C respecto a la temperatura de la cocina.

Microondas Serie Cristal 3CG5175B0
Horno Serie Cristal 3HB5888B0

Serie Cristal. Hornos con control Comfort

Multifunción. Pirólisis/Aqualisis



- Clase de eficiencia energética A*.
- Control Comfort de fácil uso.
- Gradas cromadas de fácil acceso para la bandeja y la parrilla (excepto modelo con puerta extraíble 3HB584CA0).
- Función **AutoChef** con 10 recetas.
- Autolimpieza pirolítica con tres niveles.
- Asistente de limpieza Aqualisis.
- Multifunción 7 funciones: Aire caliente 3D Profesional, Aire caliente suave, Horno de leña, Hornear, Solera, Turbo grill, Grill total.
- Reloj electrónico con programación de inicio y paro de cocción.
- Precalentamiento rápido.
- VarioGrill: 3 niveles de gratinado.
- Recomendación automática de temperatura para cada función.
- Esmalte antiadherente Titan de alta resistencia y fácil limpieza.
- Puerta fría 30°C**.
- Iluminación interior halógena.
- Accesorios incluidos: bandeja profunda, parrilla y esponja de limpieza.
- Ver otros accesorios opcionales en página 186.

Multifunción. Aqualisis



- Clase de eficiencia energética A*.
- Control Comfort de fácil uso.
- Función **AutoChef** con 10 recetas.
- Gradas cromadas de fácil acceso para la bandeja y la parrilla.
- Asistente de limpieza Aqualisis.
- Multifunción 7 funciones: Aire caliente 3D Profesional, Aire caliente suave, Horno de leña, Hornear, Solera, Turbo grill, Grill total.
- Reloj electrónico con programación de inicio y paro de cocción.
- Precalentamiento rápido.
- Esmalte antiadherente Titan de alta resistencia y fácil limpieza.
- Iluminación interior halógena.
- Accesorios incluidos: bandeja profunda, parrilla y esponja de limpieza.
- Ver otros accesorios opcionales en página 186.

Puerta extraíble



3HB584CA0

Cristal gris antracita
4242006272920

Precio de referencia: 675 €

- Mandos ocultables.

Puerta abatible



3HB5848A0

Cristal gris antracita
4242006282134

Precio de referencia: 599 €

- Raíles Comfort Plus 100% extraíbles en 1 altura.
- Mandos ocultables.
- Sistema de apertura y cierre suave de la puerta.

Puerta abatible



3HB5848B0

Cristal blanco
4242006282141

Precio de referencia: 599 €

- Raíles Comfort Plus 100% extraíbles en 1 altura.
- Mandos ocultables.
- Sistema de apertura y cierre suave de la puerta.

Puerta abatible



3HB5848N0

Cristal negro
4242006282158

Precio de referencia: 599 €

- Raíles Comfort Plus 100% extraíbles en 1 altura.
- Mandos ocultables.
- Sistema de apertura y cierre suave de la puerta.

Puerta abatible



3HB5358A0

Cristal gris antracita
4242006282103

Precio de referencia: 479 €

- Raíles Comfort Plus 100% extraíbles en 1 altura.
- Mandos ocultables.
- Sistema de apertura y cierre suave de la puerta.

Puerta abatible



3HB5358B0

Cristal blanco
4242006282110

Precio de referencia: 479 €

- Raíles Comfort Plus 100% extraíbles en 1 altura.
- Mandos ocultables.
- Sistema de apertura y cierre suave de la puerta.

Puerta abatible



3HB5358N0

Cristal negro
4242006282127

Precio de referencia: 479 €

- Raíles Comfort Plus 100% extraíbles en 1 altura.
- Mandos ocultables.
- Sistema de apertura y cierre suave de la puerta.

Modelos: 3HB584CA0, 3HB5848A0, 3HB5848B0 y 3HB5848N0

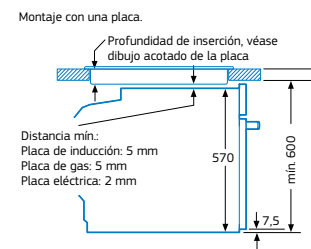
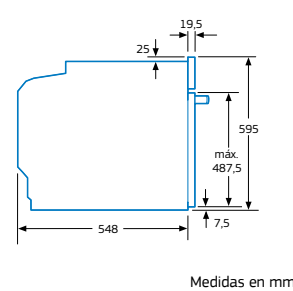
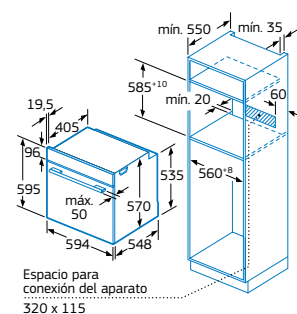
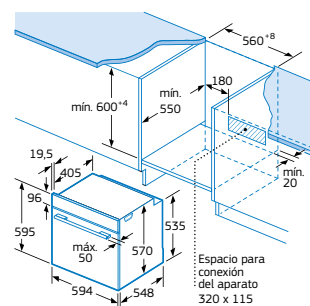

No es recomendable instalar hornos con sistema de apertura de puerta extraíble a más de 70 cm del suelo.

*Dentro del rango A+++ a D.
**Incremento de temperatura en el centro de la puerta del horno tras 1 hora de funcionamiento continuo en posición Hornear (calor superior e inferior) a 180°C respecto a la temperatura de la cocina.

Modelos: 3HB5358A0, 3HB5358B0 y 3HB5358N0

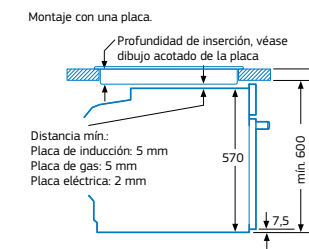
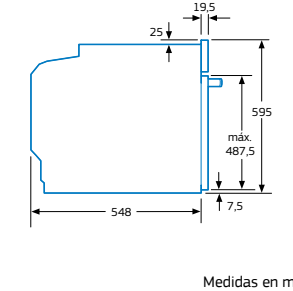
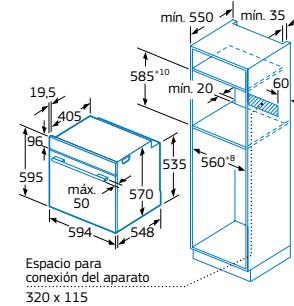
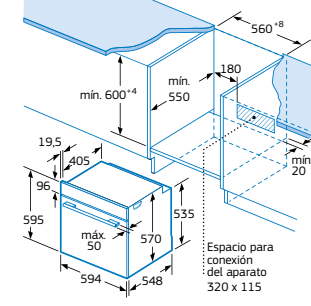

*Dentro del rango A+++ a D.

Serie Cristal. Hornos

Multifunción

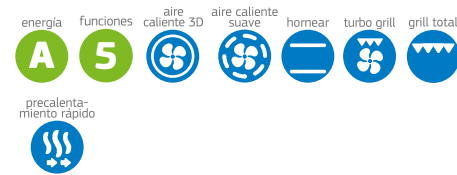

- Clase de eficiencia energética A*.
- Gradas cromadas de fácil acceso para la bandeja y la parrilla.
- Multifunción 5 funciones: Aire caliente 3D Profesional, Aire caliente suave, Hornear, Turbo grill, Grill total.
- Precalentamiento rápido.
- Esmalte antiadherente Titan de alta resistencia y fácil limpieza.
- Iluminación interior halógena.
- Accesorios incluidos: bandeja profunda y parrilla.
- Ver otros accesorios opcionales en página 186.

Puerta abatible



3HB5000B1

Cristal blanco
4242006289201
Precio de referencia: 379 €

Puerta abatible



3HB5000N1

Cristal negro
4242006289218
Precio de referencia: 379 €

Modelos: 3HB5000B1 y 3HB5000N1

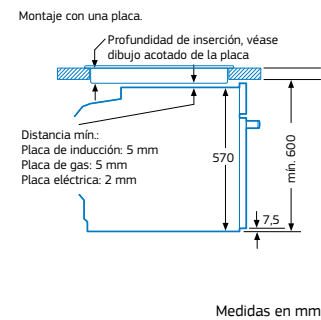
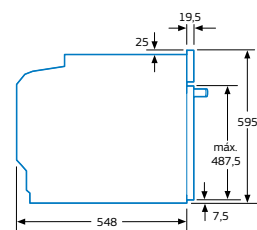
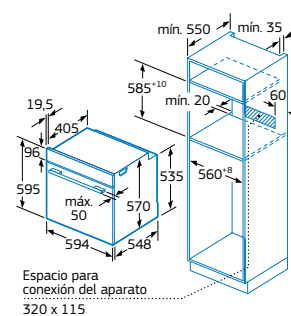
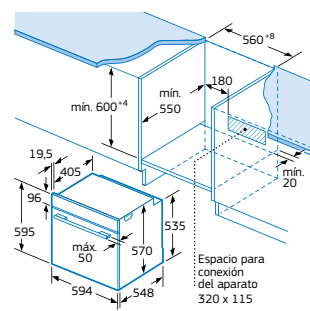

Medidas en mm

*Dentro del rango A+++ a D.

Serie Cristal. Horno con control Comfort. Panel de acero

Multifunción. Aqualisis



- Clase de eficiencia energética A*.
- Control Comfort de fácil uso.
- Raíles telescópicos Comfort en 1 altura.
- Gradas cromadas de fácil acceso para la bandeja y la parrilla.
- Mandos ocultables.
- Asistente de limpieza Aqualisis.
- Multifunción 7 funciones: Aire caliente 3D Profesional, Aire caliente suave, Horno de leña, Hornear, Solera, Turbo grill, Grill total.
- Reloj electrónico con programación de inicio y paro de cocción.
- Precalentamiento rápido.
- Esmalte antiadherente Titan de alta resistencia y fácil limpieza.
- Iluminación interior halógena.
- Accesorios incluidos: bandeja profunda y parrilla.
- Ver otros accesorios opcionales en página 186.

3HB5131B0

Cristal blanco con panel de acero
4242006299521

NUEVO

Precio de referencia: 415 €

Modelo: 3HB5131B0

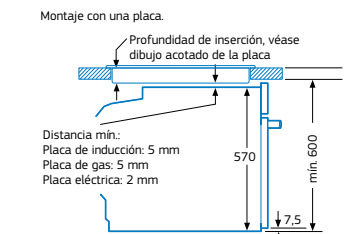
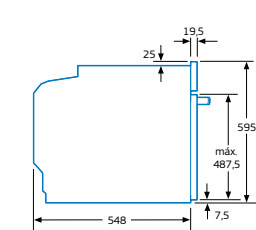
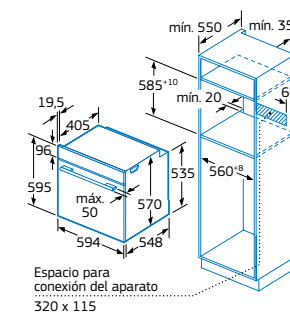
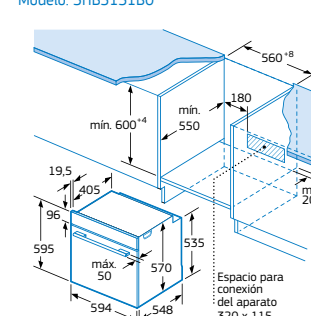

Medidas en mm

No es recomendable instalar hornos con sistema de apertura de puerta extraíble a más de 70 cm del suelo.

Medidas en mm

*Dentro del rango A+++ a D.

Serie Acero. Hornos con control Comfort

Multifunción. Pirólisis/Aqualisis



- Clase de eficiencia energética A*.
- Control Comfort de fácil uso.
- Función AutoChef con 10 recetas.
- Gradas cromadas de fácil acceso para la bandeja y la parrilla.
- Autolimpieza pirolítica con tres niveles.
- Asistente de limpieza Aqualisis.
- Multifunción 7 funciones: Aire caliente 3D Profesional, Aire caliente suave, Horno de leña, Hornear, Solera, Turbo grill, Grill total.
- Reloj electrónico con programación de inicio y paro de cocción.
- Precalentamiento rápido.
- VarioGrill: 3 niveles de gratinado.
- Recomendación automática de temperatura para cada función.
- Esmalte antiadherente Titan de alta resistencia y fácil limpieza.
- Puerta fría 30°C**.
- Iluminación interior halógena.
- Accesorios incluidos: bandeja profunda y parrilla.
- Ver otros accesorios opcionales en página 186.

Puerta abatible



3HB4841X1

Acero inoxidable
4242006276164
Precio de referencia: 535 €

- Raíles telescópicos Comfort en 1 altura.
- Mandos ocultables.

Puerta abatible



3HB4841X0

Acero inoxidable
4242006289089
Precio de referencia: 525 €

- Raíles telescópicos Comfort en 1 altura.

Modelos: 3HB4841X1 y 3HB4841X0

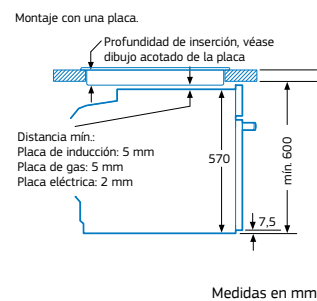
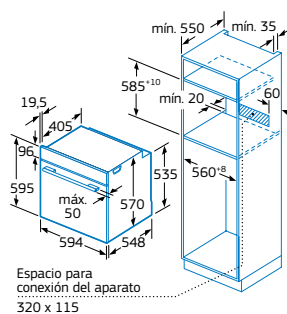
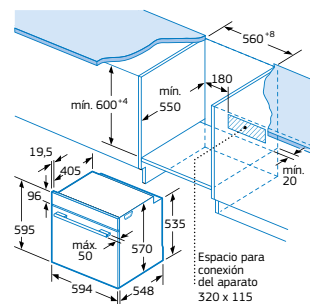

*Dentro del rango A+++ a D.
**Incremento de temperatura en el centro de la puerta del horno tras 1 hora de funcionamiento continuo en posición Hornear (calor superior e inferior) a 180°C respecto a la temperatura de la cocina.

Multifunción. Aqualisis



- Clase de eficiencia energética A*.
- Control Comfort de fácil uso.
- Gradas cromadas de fácil acceso para la bandeja y la parrilla (excepto modelos con puerta extraíble 3HB433CX0 y 3HB433CB0).
- Asistente de limpieza Aqualisis.
- Multifunción 7 funciones: Aire caliente 3D Profesional, Aire caliente suave, Horno de leña, Hornear, Solera, Turbo grill, Grill total.
- Reloj electrónico con programación de inicio y paro de cocción.
- Precalentamiento rápido.
- Esmalte antiadherente Titan de alta resistencia y fácil limpieza.
- Iluminación interior halógena.
- Accesorios incluidos: bandeja profunda y parrilla.
- Ver otros accesorios opcionales en página 186.

Puerta extraíble



3HB433CX0

Acero inoxidable
4242006276546
Precio de referencia: 469 €

- Mandos ocultables.

Puerta abatible



3HB4331X0

Acero inoxidable
4242006272906
Precio de referencia: 385 €

- Raíles telescópicos Comfort en 1 altura.
- Mandos ocultables.

Puerta abatible



3HB4331B0

Blanco
4242006276515
Precio de referencia: 385 €

- Raíles telescópicos Comfort en 1 altura.
- Mandos ocultables.

Puerta abatible



3HB4331N0

Negro
4242006276522
Precio de referencia: 385 €

- Raíles telescópicos Comfort en 1 altura.
- Mandos ocultables.

Puerta extraíble



3HB433CB0

Blanco
4242006276539
Precio de referencia: 469 €

- Mandos ocultables.

Puerta abatible



3HB4330X0

Acero inoxidable
4242006276508
Precio de referencia: 359 €

- Mandos ocultables.

Modelos: 3HB433CX0, 3HB4331X0, 3HB4331B0, 3HB4331N0, 3HB433CB0 y 3HB4330X0

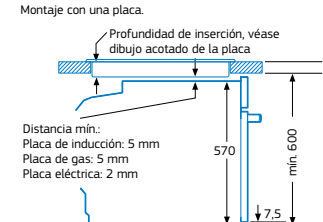
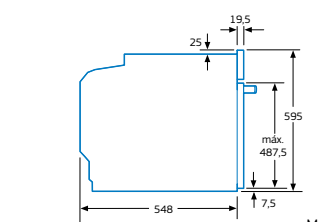
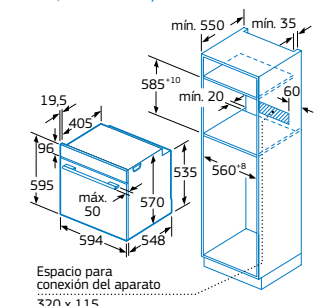
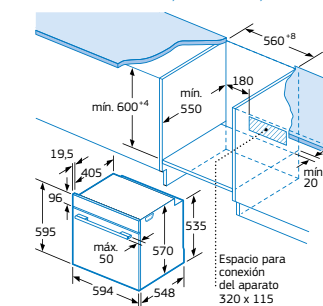

No es recomendable instalar hornos con sistema de apertura de puerta extraíble a más de 70 cm del suelo.

*Dentro del rango A+++ a D.

Serie Acero

Multifunción. Puerta abatible

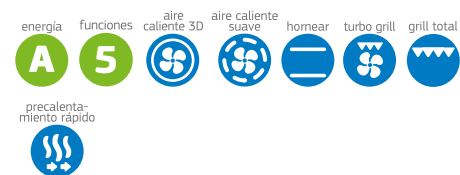

- Clase de eficiencia energética A*.
- Gradadas cromadas de fácil acceso para la bandeja y la parrilla.
- Multifunción 5 funciones: Aire caliente 3D Profesional, Aire caliente suave, Hornear, Turbo grill, Grill total.
- Precalentamiento rápido.
- Esmalte antiadherente Titan de alta resistencia y fácil limpieza.
- Iluminación interior halógena.
- Accesorios: bandeja profunda y parrilla.
- Ver otros accesorios opcionales en página 186.

3HB4000X0

Acero inoxidable

4242006276195

Precio de referencia: 339 €

Serie Acero. Hornos con avisador de paro de cocción

Multifunción

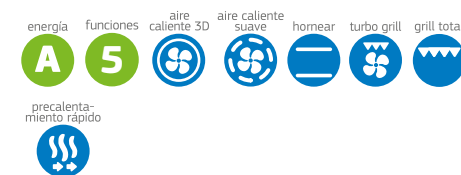

- Clase de eficiencia energética A*.
- Avisador de paro de cocción.
- Gradadas cromadas para la bandeja y la parrilla.
- Multifunción 5 funciones: Aire caliente 3D Profesional, Aire caliente suave, Hornear, Turbo grill, Grill total.
- Precalentamiento rápido.
- Iluminación interior halógena.
- Accesorios incluidos: bandeja profunda y parrilla.

Puerta abatible



3HB2010X0

Acero inoxidable

4242006274870

Precio de referencia: 305 €

Puerta abatible



3HB2010B0

Blanco

4242006274856

Precio de referencia: 285 €

Modelo: 3HB4000X0

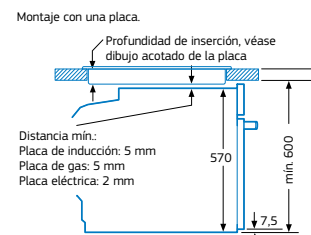
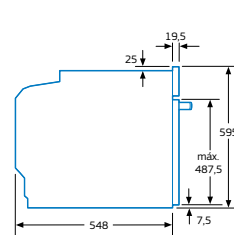
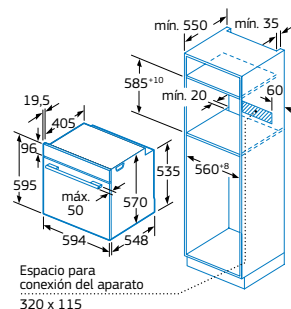
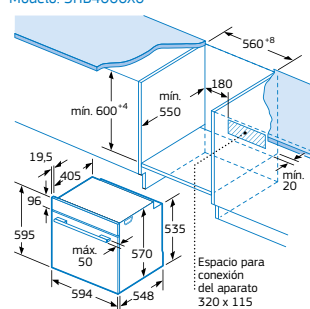

No es recomendable instalar hornos con sistema de apertura de puerta extraíble a más de 70 cm del suelo.

Medidas en mm

Modelos: 3HB2010X0 y 3HB2010B0

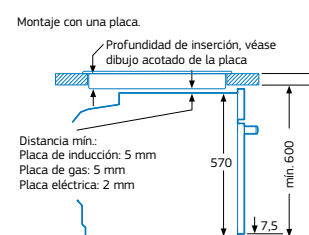
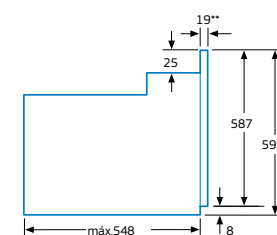
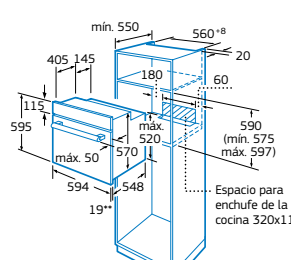
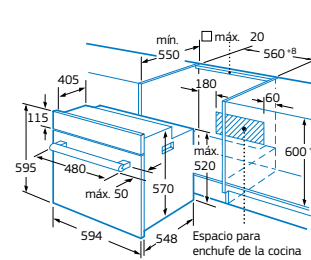

Medidas en mm

*Dentro del rango A+++ a D.

Accesorios hornos y compactos

Riel Flex			
	3HZ538000 Riel Flex Precio de referencia: 49 €	4242006276287	Válido para los hornos y compactos: 3HA5888A1, 3HA5378A1, 3HA5378B1, 3HB5888A0, 3HB5888B0, 3HB5888N0, 3HB5848A0, 3HB5848B0, 3HB5848N0, 3HB5358A0, 3HB5358B0, 3HB5358N0, 3HB5000B1, 3HB5000N1, 3HB5131B0, 3HB4841X1, 3HB4841X0, 3HB4331X0, 3HB4331B0, 3HB4331N0, 3HB4330X0, 3HB4000X0, 3CB5878A0, 3CB5878B0, 3CB5878N0, 3CB5351A0, 3CB5351B0, 3CB5351N0, 3CB4030X0.
Bandejas			
	3HZ530000 Bandejas Dúo Medidas de cada una de las bandejas (ancho x alto x fondo): 455 x 39 x 188 mm Precio de referencia: 45 €	4242006276263	Válido para los hornos y compactos: 3HA5888A1, 3HA5378A1, 3HA5378B1, 3HB5888A0, 3HB5888B0, 3HB5888N0, 3HB5848A0, 3HB5848B0, 3HB5848N0, 3HB5358A0, 3HB5358B0, 3HB5358N0, 3HB5000B1, 3HB5000N1, 3HB5131B0, 3HB4841X1, 3HB4841X0, 3HB4331X0, 3HB4331B0, 3HB4331N0, 3HB4330X0, 3HB4000X0, 3CB5878A0, 3CB5878B0, 3CB5878N0, 3CB5351A0, 3CB5351B0, 3CB5351N0, 3CB4030X0. No compatibles con los riel Flex.
	3HZ532010 Bandeja profunda con recubrimiento antiadherente Medidas (ancho x alto x fondo): 455 x 38 x 400 mm Precio de referencia: 39 €	4242006276270	Válido para los hornos y compactos: 3HA5888A1, 3HA5378A1, 3HA5378B1, 3HB5888A0, 3HB5888B0, 3HB5888N0, 3HB5848A0, 3HB5848B0, 3HB5848N0, 3HB5358A0, 3HB5358B0, 3HB5358N0, 3HB5000B1, 3HB5000N1, 3HB5131B0, 3HB4841X1, 3HB4841X0, 3HB4331X0, 3HB4331B0, 3HB4331N0, 3HB4330X0, 3HB4000X0, 3CB5878A0, 3CB5878B0, 3CB5878N0, 3CB5351A0, 3CB5351B0, 3CB5351N0, 3CB4030X0.
Fuente asado			
	17000903 Fuente con tapa de cristal Medidas (ancho x alto x fondo): 348 x 132 x 203 mm Capacidad: 5,4 litros	Disponible a través del Servicio al Cliente Balay	Válido para todos los hornos y compactos Balay.

Diseño	Serie Cristal					
Modelo	3HA5888A1	3HA5378A1	3HA5378B1	3HB5888A0	3HB5888B0	3HB5888N0
Color	Cristal gris antracita	Cristal gris antracita	Cristal blanco	Cristal gris antracita	Cristal blanco	Cristal negro
Sistema de apertura	Abatible	Abatible	Abatible	Abatible	Abatible	Abatible
Ficha de producto según Reglamento (UE) nº 65/2014						
Clase de eficiencia energética ¹⁾	A	A	A	A	A	A
Índice de eficiencia energética	95,3	95,3	95,3	95,3	95,3	95,3
Consumo de energía en calentamiento tradicional ²⁾ kWh	0,99	0,99	0,99	0,99	0,99	0,99
Consumo de energía en circulación forzada ²⁾ kWh	0,81	0,81	0,81	0,81	0,81	0,81
Número de cavidades	1	1	1	1	1	1
Fuente de energía de la cavidad	Eléctrica	Eléctrica	Eléctrica	Eléctrica	Eléctrica	Eléctrica
Volumen de la cavidad litros	71	71	71	71	71	71
Dimensiones						
Ancho mm	594	594	594	594	594	594
Alto mm	595	595	595	595	595	595
Fondo mm	548	548	548	548	548	548
Fondo con la puerta abierta mm	1.040	1.040	1.040	1.040	1.040	1.040
Anchura de la cavidad mm	480	480	480	480	480	480
Altura de la cavidad mm	357	357	357	357	357	357
Profundidad de la cavidad mm	415	415	415	415	415	415
Capacidad del depósito de agua litros	0,220	0,220	0,220	-	-	-
Modalidades de calentamiento						
Multifunción/Radiación	Multifunción	Multifunción	Multifunción	Multifunción	Multifunción	Multifunción
Vapor añadido	•	•	•	-	-	-
Controles						
Tipo de control	Control Deslizante	Control Deslizante	Control Deslizante	Control Deslizante	Control Deslizante	Control Deslizante
Mandos ocultos	-	-	-	-	-	-
Función AutoChef	40	40	40	40	40	40
Sistema de regulación de la temperatura	Electrónico	Electrónico	Electrónico	Electrónico	Electrónico	Electrónico
Propuesta automática de temperatura	•	•	•	•	•	•
Indicación temperatura real de la cavidad	•	•	•	•	•	•
Programación electrónica con inicio/paro de cocción	•/•	•/•	•/•	•/•	•/•	•/•
Avisador de paro de cocción	-	-	-	-	-	-
Funciones de calentamiento						
Número de funciones	14	14	14	12	12	12
Aire caliente 3D Profesional/Aire caliente	•/-	•/-	•/-	•/-	•/-	•/-
Aire caliente suave	•	•	•	•	•	•
Hornear/Hornear con doble calor inferior	•/•	•/•	•/•	•/•	•/•	•/•
Solera	•	•	•	•	•	•
Horno de leña	•	•	•	•	•	•
Turbo grill	•	•	•	•	•	•
Grill total	•	•	•	•	•	•
Grill pequeño	•	•	•	•	•	•
Precalentar vajilla/Mantener caliente	•/•	•/•	•/•	•/•	•/•	•/•
Descongelar	•	•	•	•	•	•
Cocción suave a baja temperatura	•	•	•	-	-	-
Regenerar	•	•	•	-	-	-
Prestaciones/Funciones avanzadas						
Pre calentamiento rápido	•	•	•	•	•	•
Termosonda	•	-	-	•	•	•
Equipamiento interior						
Niveles para colocar bandejas	5	5	5	5	5	5
Niveles de riel telescópicos/100% extraibles	1/•	1/•	1/•	1/•	1/•	1/•
Apertura/cierre suave de la puerta	•	•	•	•	•	•
Tipo de iluminación	Halógena	Halógena	Halógena	Halógena	Halógena	Halógena
Nº de lámparas/Potencia de iluminación ud/W	1/25	1/25	1/25	1/25	1/25	1/25
Superficie de grill cm²	1.330	1.330	1.330	1.330	1.330	1.330
Potencia grill grande/pequeño W	2.800/1.500	2.800/1.500	2.800/1.500	2.800/1.500	2.800/1.500	2.800/1.500
Limpieza						
Autolimpieza Pirofítica (nº niveles)	• (3)	-	-	• (3)	• (3)	• (3)
Asistente de limpieza Aqualis	•	•	•	•	•	•
Puerta interior cristal	•	•	•	•	•	•
Programa de descalcificación	•	•	•	-	-	-
Seguridad						
Bloqueo de seguridad niños	•	•	•	•	•	•
Bloqueo de la puerta durante la Pirólisis	•	-	-	•	•	•
Número de cristales en puerta	4	3	3	4	4	4
Temperatura exterior en puerta ³⁾ °C	30	40	40	30	30	30
Autodesconexión de seguridad del horno	•	•	•	•	•	•
Temperaturas y tiempos						
Mínima temperatura °C	30	30	30	30	30	30
Máxima temperatura aire caliente/hornear °C	275/275	275/275	275/275	275/275	275/275	275/275
Mínima/Máxima temperatura vapor + aire caliente °C	80/240	80/240	80/240	-	-	-
Duración precalentamiento función aire caliente/hornear min	4/6	4/6	4/6	4/6,5	4/6,5	4/6,5
Conexión eléctrica						
Longitud del cable de conexión cm	120	120	120	120	120	120
Tipo de enchufe	Schuko	Schuko	Schuko	Schuko	Schuko	Schuko
Fusible mínimo para la conexión A	16	16	16	16	16	16
Potencia total instalada kW	3.600	3.600	3.600	3.600	3.600	3.600
Frecuencia de la red Hz	50/60	50/60	50/60	50/60	50/60	50/60
Tensión nominal V	220-240	220-240	220-240	220-240	220-240	220-240
Certificaciones						
Certificaciones	VDE-CE	VDE-CE	VDE-CE	VDE-CE	VDE-CE	VDE-CE
Accesorios incluidos de serie						
Bandeja profunda/plana	•/-	•/-	•/-	•/-	•/-	•/-
Bandejas Dúo	•	-	-	•	•	•
Parrilla cromada	•	•	•	•	•	•
España de limpieza	•	•	•	•	•	•

• Sí tiene /-No tiene

¹⁾ Clase de eficiencia energética dentro del rango A+++ (más eficiente) a D (menos eficiente). ²⁾ Medición según Norma Europea EN 50504 / EN 60350 (2009). ³⁾ Incremento de temperatura en el centro de la puerta tras 1 hora de funcionamiento continuo en posición hornear (calor superior e inferior) a 180 °C.



HORNOS COMPACTOS

- Serie Cristal:
 - Microondas y Vapor
 - Microondas
 - Multifunción
- Serie Acero:
 - Multifunción

Hornos compactos sorprendentes...

Las mejores prestaciones caben en cualquier cocina, por pequeña que sea, gracias a la gama de hornos compactos Balay, que comparte gran parte de las funciones y prestaciones de los hornos de 60 cm, ocupando menos espacio, tan solo 45 cm de alto.

Hornos compactos con control Deslizante

El uso del horno se eleva a otro nivel con el control Deslizante, que hace posible programar todo de manera sencilla e intuitiva con un solo dedo.

• Raíles telescópicos Comfort Plus:

Más cómodos y seguros, ya que permiten la extracción completa de las bandejas al 100% y, por tanto, un acceso total a los alimentos que se están cocinando.



Pirólisis: el horno se limpia solo

Solo hay que elegir entre tres niveles de intensidad: modo ahorro, modo estándar y modo limpieza profunda; el horno se encarga de acabar con la suciedad de una forma efectiva y 100% segura.

• Programa AutoChef con 10 recetas:

Gracias a este programa de recetas, el usuario solo tiene que elegir qué alimento quiere cocinar e introducir su peso; el horno se encargará de seleccionar automáticamente todos los ajustes para que el resultado sea perfecto, sin tener que preocuparse por nada.



Hornos compactos con control Comfort

El uso de estos hornos es realmente sencillo: un mando para seleccionar los tipos de calentamiento, otro para elegir la temperatura y un display con control táctil en la parte central, es todo lo que hace falta para lograr un funcionamiento perfecto.

• Raíles telescópicos Comfort:

Permiten una extracción cómoda y segura de las bandejas, de hasta un 70% aproximadamente, con total estabilidad.



Aqualisis: el asistente de limpieza ecológico

Se trata de un sistema de limpieza cómodo, rápido y ecológico, que funciona con agua y consume muy poco. Así de fácil.

• Gradas cromadas de fácil acceso:

Los hornos compactos Balay incorporan estas gradas con una pequeña ondulación en la parte delantera, para que introducir la bandeja o parrilla sea mucho más cómodo y sencillo.

...a los que se les puede añadir microondas...

La falta de tiempo ya no es una excusa para no cocinar. Los hornos compactos con microondas Balay combinan las funciones tradicionales de los hornos: Aire caliente, Turbo grill, Horno de leña, etc., con la potencia de las microondas, para poder realizar recetas de siempre hasta en la mitad de tiempo. Se puede cocinar un bizcocho en tan solo 5 minutos o un roast beef en 15. Más rápido, pero igual de sano y delicioso.

Diseño exclusivo y bajo control

Como parte de la exclusiva Serie Cristal, los hornos compactos con microondas están disponibles en tres colores: blanco, negro y gris antracita. Integran todos los elementos de diseño para dar un toque singular a la cocina.

El uso de estos hornos se simplifica gracias al **control Deslizante**: totalmente táctil y perfectamente integrado en el panel del horno, permitiendo controlar todos los parámetros y funciones con un solo dedo. Así se agiliza aún más la preparación de cualquier plato.



Gran capacidad en el mínimo espacio

No hay que dejarse engañar por su tamaño: los hornos compactos con microondas de Balay destacan por su gran capacidad en un aparato "2 en 1" de tan solo 45 cm de altura.

Así, nos permite:

- 1 Disfrutar de la cocción tradicional.
- 2 Calentar y descongelar con la función Microondas.
- 3 Combinar los modos de calentamiento tradicionales con las microondas, para obtener las ventajas de ambas funcionalidades, consiguiendo resultados inmejorables de cocción en mucho menos tiempo.

Su tecnología con **base cerámica sin plato giratorio** permite aprovechar mejor la superficie interior e introducir recipientes de mayores dimensiones. Además, la base del horno es lisa y sin recovecos, de modo que la limpieza es mucho más fácil y cómoda.



...y función Vapor

Para aquellos que tienen poco espacio en la cocina pero muchas ganas de cocinar, presentamos un horno con el que podrán dar rienda suelta a sus ideas, uniendo tres grandes prestaciones en un único horno compacto: **horneado tradicional, Microondas y función Vapor 100%**.

Su elegante diseño en cristal gris antracita dará un toque de exclusividad a cualquier cocina. Además, el Control Comfort con mandos cromados hace que su uso sea muy sencillo; para poder cocinar de muchas formas diferentes, pero sin ninguna complicación.

Tres formas de cocinar... que valen por seis

- 1** El vapor ha transformado la idea de cocina sana. Con este horno, ahora se pueden preparar recetas llenas de sabor, con la mejor textura y color. Gracias a la **función Vapor**, es posible cocinar en un entorno **100% vapor** colocando la bandeja de cristal en el nivel 3, y eligiendo entre 3 intensidades de vapor: baja, media y alta.
- 2** Aunque no haya tiempo para cocinar, no hace falta renunciar a una buena receta: la **función Microondas** está especialmente pensada para cocinar rápido cuando más se necesita.
- 3** Por supuesto, también se puede cocinar con **Aire caliente**, para dar el toque único de la cocción tradicional a los asados y a las recetas de siempre.

Y por si fuera poco, estas tres funciones se pueden combinar entre sí, multiplicando las posibilidades de cocción y consiguiendo resultados todavía más extraordinarios:

- 4** Función combinada de **Aire caliente+Microondas**: ideal para acelerar el proceso de cocción cuando no se dispone de mucho tiempo.
- 5** Función combinada de **Aire caliente+Vapor**: aporta jugosidad extra a los alimentos, consiguiendo un resultado perfecto por dentro, y dorado y crujiente por fuera.
- 6** Función combinada de **Aire caliente+Vapor+Microondas**. Ideal para cocinar rápidamente con un resultado jugoso por dentro y crujiente por fuera.



Horno compacto con microondas y vapor Serie Cristal 3CH5656A0
Campana Serie Cristal 3BC497GG
Placa FlexInducción Total 3EB980AV

Equipamiento interior

Grandes prestaciones tienen que ir acompañadas de un gran equipamiento; por eso, incluye tres tipos de bandejas diferentes:

- **Bandeja de cristal:**
Para cocinar de forma tradicional y/o en modo combinado (Aire caliente+Vapor). Resulta muy útil para recoger los jugos de la cocción.
- **Recipiente para cocción al vapor:**
Con una base de rejilla muy cómoda para las cocciones de verduras y pescado.
- **Parrilla:**
Perfecta para cocinar y/o asar con el grill o gratinar.

Depósitos de agua

Cuenta con un depósito de agua de 850 ml de capacidad, y otro depósito de salida del agua residual; ambos están situados en la parte inferior de manera que, para acceder a ellos, no es necesario abrir la puerta del horno: basta con presionar la tapa y extraerlos.

Fácil limpieza

Este horno cuenta con funciones especiales de descalcificación y aclarado que hacen que su mantenimiento sea aún más cómodo.

Serie Cristal. Horno compacto con Microondas y Vapor

Multifunción con Microondas y Vapor



- Horno multifunción con **Microondas y Vapor**.
- Control Comfort de fácil uso.
- Mandos ocultables.
- Función **AutoChef** con **30 recetas**.
- Panel trasero autolimpiante.
- Programa automático de descalcificación.
- Función combinada de **Aire caliente+Vapor+Microondas**.
- Tecnología con base cerámica lisa sin plato giratorio.
- Multifunción 5 funciones: Microondas, Vapor 100%, Aire caliente, Turbo grill, Grill total.
- Programación electrónica de paro de cocción.
- Precalentamiento rápido.
- Recomendación automática de temperatura para cada función.
- Depósito de agua de 850 ml.
- 5 niveles de potencia de microondas.
- Potencia máxima de microondas: 1.000 W.
- Potencia del grill: 2.000 W.
- Interior de acero inoxidable.
- Iluminación interior LED.
- Accesorios incluidos: bandeja de cristal, recipiente para cocción al vapor y parrilla.

3CH5656A0

Cristal gris antracita
4242006273101

Precio de referencia: 1.099 €

Accesorio opcional

- 17000903: fuente de asados con tapa de cristal (disponible a través del Servicio al Cliente Balay).

Serie Cristal. Hornos compactos con Microondas

Multifunción con Microondas. Aqualisis

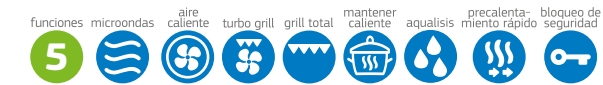

- Horno multifunción con **Microondas**.
- Control Deslizante totalmente integrado en el cristal: diseño profesional y fácil limpieza.
- Función **AutoChef** con **15 recetas**.
- Asistente de limpieza **Aqualisis**.
- Funcionamiento combinado **Multifunción+Microondas**.
- Tecnología con base cerámica lisa sin plato giratorio.
- Multifunción 5 funciones: Microondas, Aire caliente, Turbo grill, Grill total, Mantener caliente.
- Programación electrónica de paro de cocción.
- Precalentamiento rápido.
- 5 niveles de potencia de microondas.
- Potencia máxima de microondas: 900 W.
- Potencia del grill: 1.750 W.
- Interior de acero inoxidable.
- Iluminación interior LED.
- Accesorio incluido: parrilla.

Accesorio opcional

- 17000903: fuente de asados con tapa de cristal (disponible a través del Servicio al Cliente Balay).



3CW5179A0

Cristal gris antracita
4242006289553

Precio de referencia: 705 €



3CW5179B0

Cristal blanco
4242006289560

Precio de referencia: 705 €



3CW5179N0

Cristal negro
4242006289577

Precio de referencia: 705 €

Modelo: 3CH5656A0*

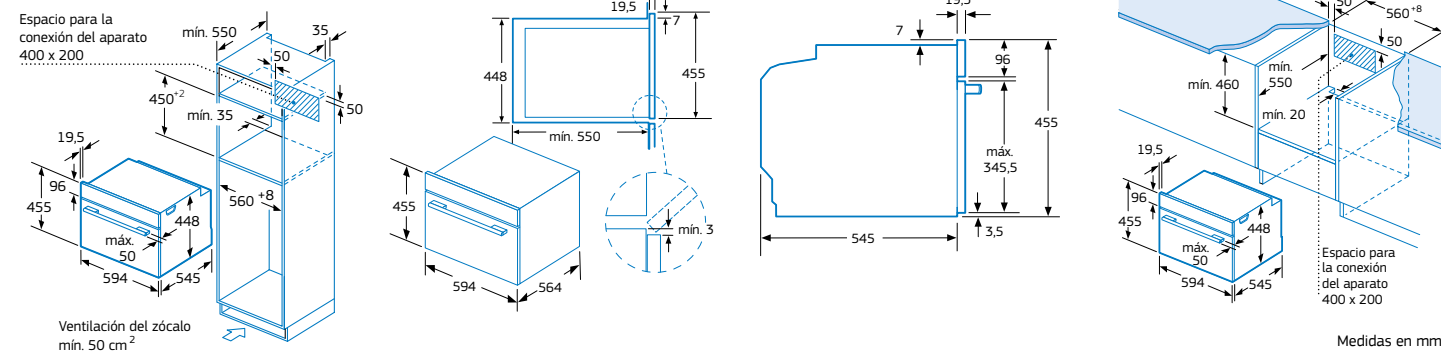

Modelos: 3CW5179A0, 3CW5179B0 y 3CW5179N0*

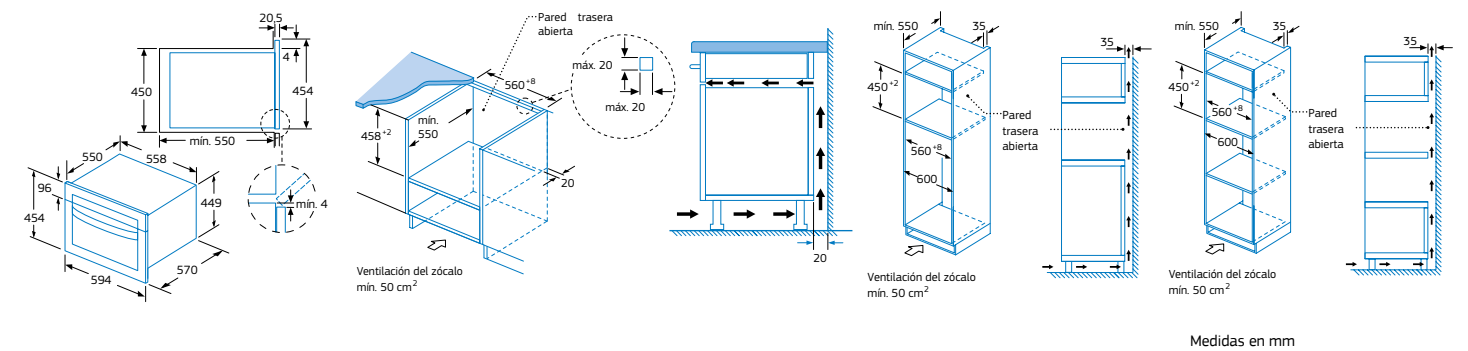

*No se recomienda la instalación en horizontal de este modelo junto a otros hornos compactos de Balay.

*No se recomienda la instalación en horizontal de estos modelos junto a otros hornos compactos de Balay.

Serie Cristal. Hornos compactos con control Deslizante

Multifunción. Pirólisis/Aqualisis

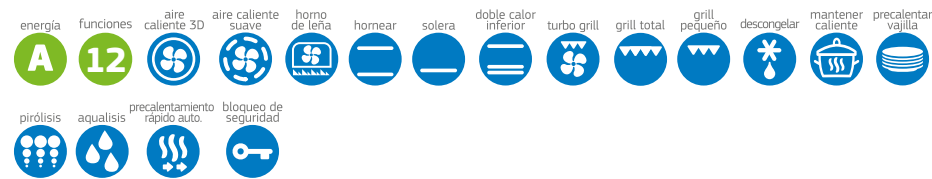

- Clase de eficiencia energética A*.
- Control Deslizante totalmente integrado en el cristal: diseño profesional y fácil limpieza.
- Función Auto**Chef** con 10 recetas.
- Gradas cromadas de fácil acceso para la bandeja y la parrilla.
- Autolimpieza pirolítica con tres niveles.
- Asistente de limpieza Aqualisis.
- Multifunción 12 funciones: Aire caliente 3D Profesional, Aire caliente suave, Horno de leña, Hornear, Solera, Doble calor inferior, Turbo grill, Grill total, Grill pequeño, Descongelar, Mantener caliente, Precalentar vajilla.
- Precalentamiento rápido automático.
- Vario**Grill**: 3 niveles de gratinado.
- Indicación de temperatura interior del horno en cada momento.
- Recomendación automática de temperatura para cada función.
- Esmalte antiadherente Titan de alta resistencia y fácil limpieza.
- Puerta fría 30°C**.
- Iluminación interior halógena.
- Accesorios incluidos: bandeja profunda, parrilla y esponja de limpieza.

Accesorio opcional

- 17000903: fuente de asados con tapa de cristal (disponible a través del Servicio al Cliente Balay).
- Ver otros accesorios opcionales en página 186.



3CB5878A0

Cristal gris antracita
4242006272739

Precio de referencia: 769 €

- Raíles Comfort Plus 100% extraíbles en 1 altura.



3CB5878B0

Cristal blanco
4242006272746

Precio de referencia: 769 €

- Raíles Comfort Plus 100% extraíbles en 1 altura.



3CB5878N0

Cristal negro
4242006272753

Precio de referencia: 769 €

- Raíles Comfort Plus 100% extraíbles en 1 altura.

Modelos: 3CB5878A0, 3CB5878B0, 3CB5878N0, 3CB5351A0, 3CB5351B0 y 3CB5351N0

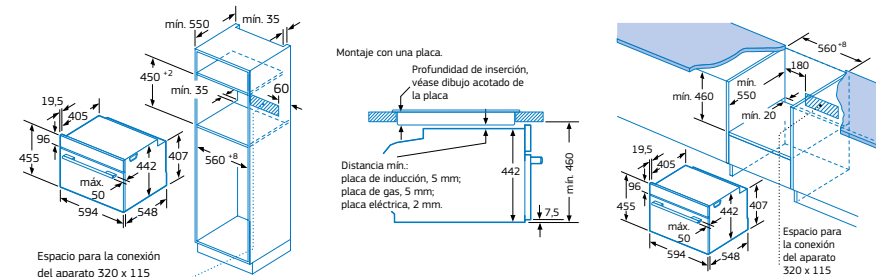

*Dentro del rango A+++ a D.
**Incremento de temperatura en el centro de la puerta del horno tras 1 hora de funcionamiento continuo en posición Hornear (calor superior e inferior) a 180°C respecto a la temperatura de la cocina.

Serie Cristal. Hornos compactos con control Comfort

Multifunción. Aqualisis



- Clase de eficiencia energética A*.
- Control Comfort de fácil uso.
- Gradas cromadas de fácil acceso para la bandeja y la parrilla.
- Asistente de limpieza Aqualisis.
- Multifunción 7 funciones: Aire caliente 3D Profesional, Aire caliente suave, Horno de leña, Hornear, Solera, Turbo grill, Grill total.
- Reloj electrónico con programación de inicio y paro de cocción.
- Precalentamiento rápido.
- Esmalte antiadherente Titan de alta resistencia y fácil limpieza.
- Iluminación interior halógena.
- Accesorios incluidos: bandeja profunda, parrilla y esponja de limpieza.

Accesorio opcional

- 17000903: fuente de asados con tapa de cristal (disponible a través del Servicio al Cliente Balay).
- Ver otros accesorios opcionales en página 186.



3CB5351A0

Cristal gris antracita
4242006272708

Precio de referencia: 569 €

- Raíles telescópicos Comfort en 1 altura.
- Mandos ocultables.



3CB5351B0

Cristal blanco
4242006272715

Precio de referencia: 569 €

- Raíles telescópicos Comfort en 1 altura.
- Mandos ocultables.



3CB5351N0

Cristal negro
4242006272722

Precio de referencia: 569 €

- Raíles telescópicos Comfort en 1 altura.
- Mandos ocultables.

Serie Acero. Horno compacto con control Comfort

Multifunción



- Clase de eficiencia energética A*.
- Control Comfort de fácil uso.
- Mandos ocultables.
- Gradas cromadas de fácil acceso para la bandeja y la parrilla.
- Multifunción 7 funciones: Aire caliente 3D Profesional, Aire caliente suave, Horno de leña, Hornear, Solera, Turbo grill, Grill total.
- Reloj electrónico con programación de inicio y paro de cocción.
- Precalentamiento rápido.
- Esmalte antiadherente Titan de alta resistencia y fácil limpieza.
- Iluminación interior halógena.
- Accesorios incluidos: bandeja profunda y parrilla.

3CB4030X0

Acero inoxidable
4242006286453

Precio de referencia:

515 €

Accesorio opcional

- 17000903: fuente de asados con tapa de cristal (disponible a través del Servicio al Cliente Balay).
- Ver otros accesorios opcionales en página 186.

Modelo: 3CB4030X0

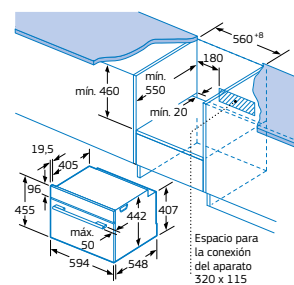
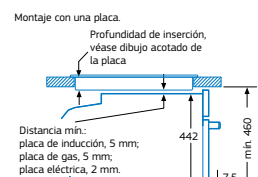
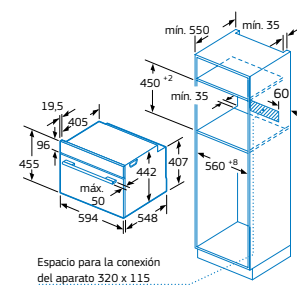

Si se instala el aparato compacto debajo de una placa, se debe respetar el siguiente grosor de encimera (incl. dado el caso, la estructura de soporte).

Tipo de placa	Mín. grosor de la encimera	
	saliente	a nivel
Placa de inducción	42 mm	43 mm
Placa de gas	32 mm	43 mm
Placa eléctrica	32 mm	35 mm

Medidas en mm

*Dentro del rango A+++ a D.





MICROONDAS

- Serie Cristal
- Serie Acero
- Libre instalación

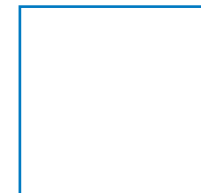

Microondas Balay...

Porque cada cocina tiene su propio espacio, estilo y distribución, la gama de microondas Balay ofrece soluciones que se adaptan a todos los gustos y necesidades.

Microondas Serie Cristal

Para quienes buscan un microondas de diseño impactante, la **Serie Cristal** tiene propuestas en blanco, negro y gris antracita, que se integran en cualquier cocina.

Su elegante acabado en cristal sigue las últimas tendencias del diseño sin renunciar a la funcionalidad, ya que se trata de un material muy resistente y fácil de limpiar.

Además de diseño, grandes prestaciones

Control Deslizante: con este control, los microondas se pueden instalar junto con los hornos de cristal, que tienen este mismo control.

Programas automáticos: estos microondas incorporan hasta 8 programas almacenados, con los que su uso se simplifica todavía más. Además, cuentan con el programa favorito que permite memorizar los ajustes de tiempo y potencia preferidos.



Microondas Serie Cristal 3CG5175B0
Horno Serie Cristal 3HB5888B0
Campana Serie Cristal 3BC998HBC
Placa de inducción 3EB977LV

...soluciones de integración sin límites

Microondas Serie Acero

El moderno acabado de cristal con el toque clásico del acero, da como resultado un diseño capaz de integrarse en cualquier ambiente y perfectamente coordinado con los hornos Balay de la **Serie Acero**.

Esta gama está formada por un modelo de 25 litros, para instalación en columna, y dos de 20 litros, para instalación en columna o mueble alto.

Además, los modelos con Control Deslizante incorporan hasta 8 **programas automáticos** almacenados para que su uso sea todavía más sencillo.



Microondas Serie Acero 3CG4175X0
Horno compacto Serie Acero 3CB4030X0
Campana Serie Cristal 3BC998HNC
Placa de inducción 3EB977LV

Serie Cristal. Horno compacto con Microondas y Vapor

Multifunción con Microondas y Vapor



- Horno multifunción con **Microondas y Vapor**.
- Control Comfort de fácil uso.
- Mandos ocultables.
- Función **AutoChef** con **30 recetas**.
- Panel trasero autolimpiante.
- Programa automático de descalcificación.
- Función combinada de **Aire caliente+Vapor+Microondas**.
- Tecnología con base cerámica lisa sin plato giratorio.
- Multifunción 5 funciones: Microondas, Vapor 100%, Aire caliente, Turbo grill, Grill total.
- Programación electrónica de paro de cocción.
- Precalentamiento rápido.
- Recomendación automática de temperatura para cada función.
- Depósito de agua de 850 ml.
- 5 niveles de potencia de microondas.
- Potencia máxima de microondas: 1.000 W.
- Potencia del grill: 2.000 W.
- Interior de acero inoxidable.
- Iluminación interior LED.
- Accesorios incluidos: bandeja de cristal, recipiente para cocción al vapor y parrilla.

3CH5656A0

Cristal gris antracita
4242006273101

Precio de referencia: 1.099 €

Accesorio opcional

- 17000903: fuente de asados con tapa de cristal (disponible a través del Servicio al Cliente Balay).

Serie Cristal. Hornos compactos con Microondas

Multifunción con Microondas. Aqualisis

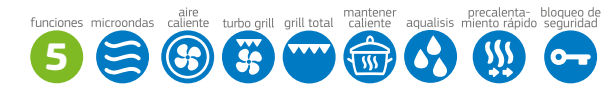

- Horno multifunción con **Microondas**.
- Control Deslizante totalmente integrado en el cristal: diseño profesional y fácil limpieza.
- Función **AutoChef** con **15 recetas**.
- Asistente de limpieza **Aqualisis**.
- Funcionamiento combinado **Multifunción+Microondas**.
- Tecnología con base cerámica lisa sin plato giratorio.
- Multifunción 5 funciones: Microondas, Aire caliente, Turbo grill, Grill total, Mantener caliente.
- Programación electrónica de paro de cocción.
- Precalentamiento rápido.
- 5 niveles de potencia de microondas.
- Potencia máxima de microondas: 900 W.
- Potencia del grill: 1.750 W.
- Interior de acero inoxidable.
- Iluminación interior LED.
- Accesorio incluido: parrilla.

Accesorio opcional

- 17000903: fuente de asados con tapa de cristal (disponible a través del Servicio al Cliente Balay).



3CW5179A0

Cristal gris antracita
4242006289553

Precio de referencia: 705 €



3CW5179B0

Cristal blanco
4242006289560

Precio de referencia: 705 €



3CW5179N0

Cristal negro
4242006289577

Precio de referencia: 705 €

Modelo: 3CH5656A0*

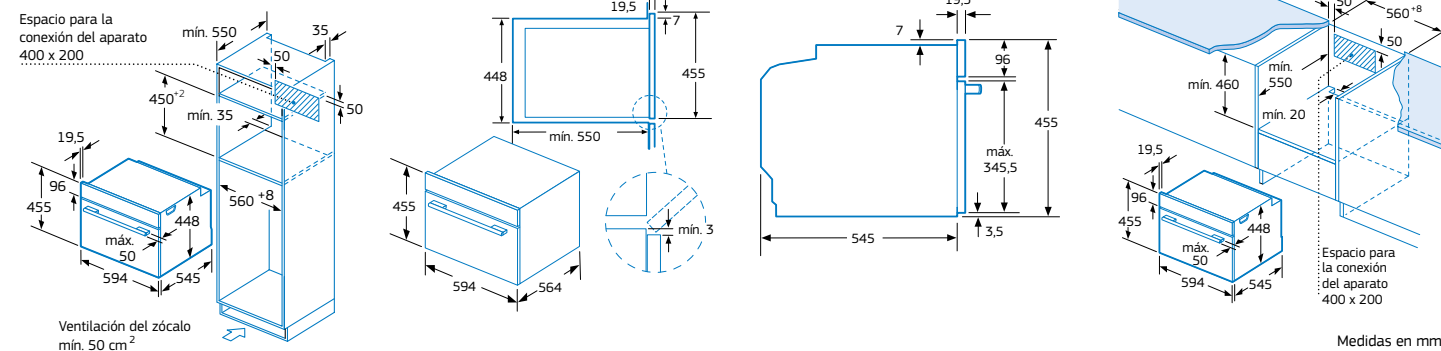

Medidas en mm

Modelos: 3CW5179A0, 3CW5179B0 y 3CW5179N0*

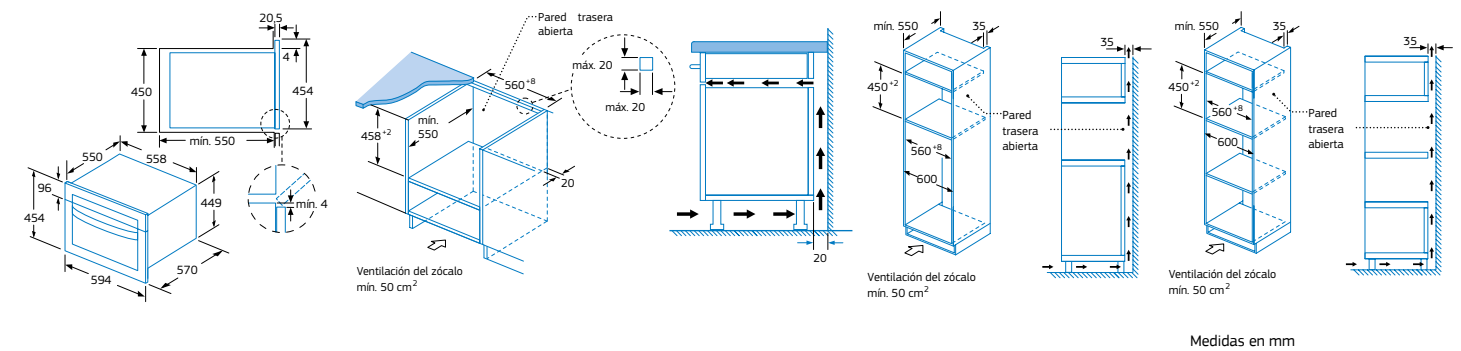

Medidas en mm

*No se recomienda la instalación en horizontal de este modelo junto a otros hornos compactos de Balay.

*No se recomienda la instalación en horizontal de estos modelos junto a otros hornos compactos de Balay.



Microondas Serie Cristal 3CG5175A0
Horno Serie Cristal 3HB5888A0

Serie Cristal. Microondas integrables sin marco



- Microondas sin marco.
- Instalación en columna de 60 cm de ancho.
- Apertura lateral izquierda.
- Electrónico.
- Control Deslizante totalmente integrado en el cristal: diseño profesional y fácil limpieza.
- Capacidad: 25 litros.
- Plato giratorio de 31,5 cm de diámetro.
- Asistente de limpieza Aqualisis.
- Reloj electrónico con programación de paro de cocción.
- Potencia máxima: 900 W.
- Potencia del grill: 1.200 W.
- Funcionamiento combinado Microondas+Grill.
- 5 niveles de potencia de microondas.
- 8 programas automáticos de cocción y descongelación por peso.
- 1 programa favorito para memorizar los ajustes de tiempo y potencias preferidos.
- Interior de acero inoxidable.
- Iluminación interior LED.
- Accesorio incluido: parrilla alta para grill.



3CG5175A0

Cristal gris antracita
4242006291884

Precio de referencia: 345 €



3CG5175B0

Cristal blanco
4242006291891

Precio de referencia: 345 €



3CG5175N0

Cristal negro
4242006291907

Precio de referencia: 345 €

Modelos: 3CG5175A0, 3CG5175B0 y 3CG5175N0

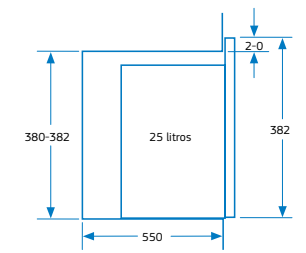
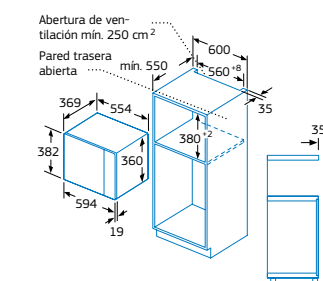
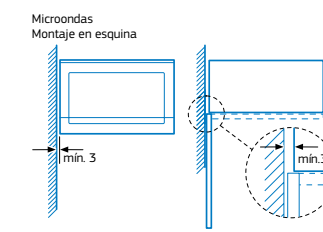
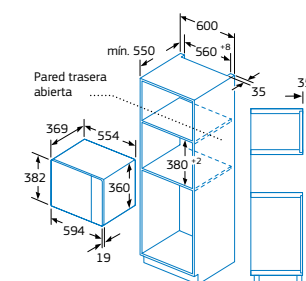

Medidas en mm

Serie Cristal. Microondas integrables sin marco

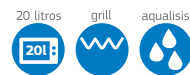

- Microondas sin marco.
- Instalación en mueble alto/columna de 60 cm de ancho.
- Apertura lateral izquierda.
- Electrónico.
- **Control Deslizante totalmente integrado en el cristal: diseño profesional y fácil limpieza.**
- **Capacidad: 20 litros.**
- Plato giratorio de 25,5 cm de diámetro.
- **Asistente de limpieza Aqualisis.**
- **Reloj electrónico con programación de paro de cocción.**
- Potencia máxima: 800 W.
- Potencia del grill: 1.000 W.
- Funcionamiento combinado Microondas+Grill.
- 5 niveles de potencia de microondas.
- 8 programas automáticos de cocción y descongelación por peso.
- 1 programa favorito para memorizar los ajustes de tiempo y potencias preferidos.
- Interior de acero inoxidable.
- Iluminación interior LED.
- Accesorio incluido: parrilla alta para grill.



3CG5172A0

Cristal gris antracita
4242006273286

Precio de referencia: 279 €



3CG5172B0

Cristal blanco
4242006273293

Precio de referencia: 279 €



3CG5172N0

Cristal negro
4242006273309

Precio de referencia: 279 €

Modelos: 3CG5172A0, 3CG5172B0 y 3CG5172N0

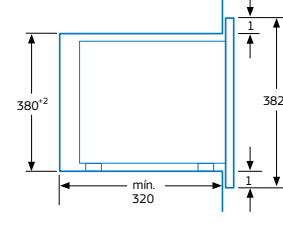
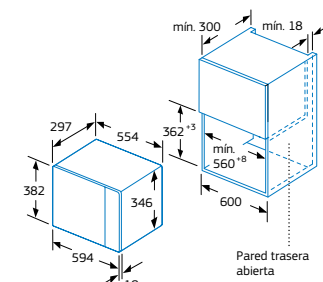
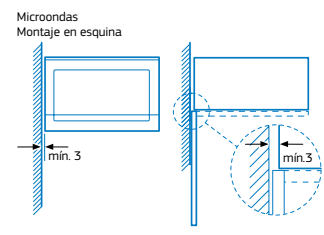
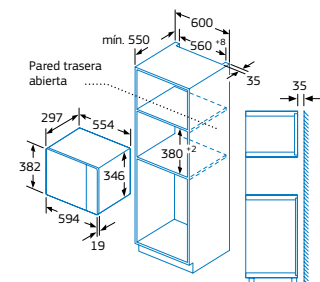

Medidas en mm

Serie Acero. Microondas integrables sin marco



- Microondas sin marco.
- Apertura lateral izquierda.
- 5 niveles de potencia de microondas.
- Interior de acero inoxidable.
- Iluminación interior LED.



3CG4175X0

Cristal negro/Acero inox.
4242006273316

Precio de referencia: 389 €



3CG4172X0

Cristal negro/Acero inox.
4242006273279

Precio de referencia: 319 €



3CP4002X0

Cristal negro/Acero inox.
4242006278366

Precio de referencia: 249 €

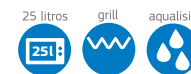

- Instalación en columna de 60 cm de ancho.
- Electrónico.
- **Control Deslizante totalmente integrado en el cristal: diseño profesional y fácil limpieza.**
- **Capacidad: 25 litros.**
- Plato giratorio de 31,5 cm diámetro.
- **Asistente de limpieza Aqualisis.**
- **Reloj electrónico con programación de paro de cocción.**
- Potencia máxima: 900 W.
- **Potencia del grill: 1.200 W.**
- Funcionamiento combinado Microondas+Grill.
- 8 programas automáticos de cocción y descongelación por peso.
- 1 programa favorito para memorizar los ajustes de tiempo y potencias preferidos.
- Accesorio incluido: parrilla alta para grill.

Modelo: 3CG4175X0

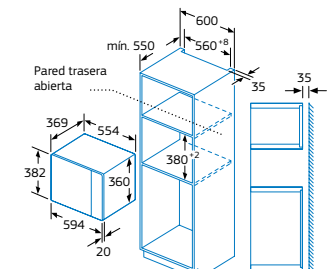

- Instalación en mueble alto/columna de 60 cm de ancho.
- Electrónico.
- **Control Deslizante totalmente integrado en el cristal: diseño profesional y fácil limpieza.**
- **Capacidad: 20 litros.**
- Plato giratorio de 25,5 cm diámetro.
- **Asistente de limpieza Aqualisis.**
- **Reloj electrónico con programación de paro de cocción.**
- Potencia máxima: 800 W.
- **Potencia del grill: 1.000 W.**
- Funcionamiento combinado Microondas+Grill.
- 8 programas automáticos de cocción y descongelación por peso.
- 1 programa favorito para memorizar los ajustes de tiempo y potencias preferidos.
- Accesorio incluido: parrilla alta para grill.

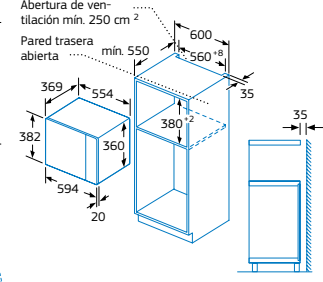
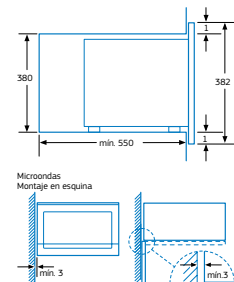

Medidas en mm



- Instalación en mueble alto/columna de 60 cm de ancho.
- **Capacidad: 20 litros.**
- Plato giratorio de 25,5 cm diámetro.
- Programación mecánica de paro de cocción de 60 minutos.
- Potencia máxima: 800 W.

Modelos: 3CG4172X0 y 3CP4002X0

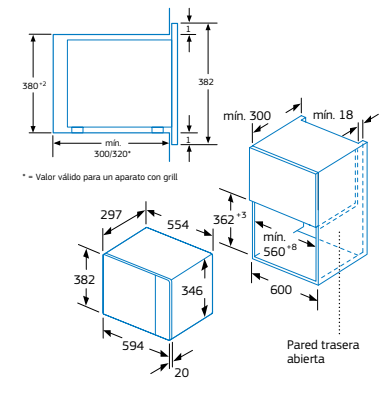
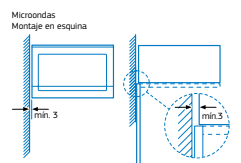
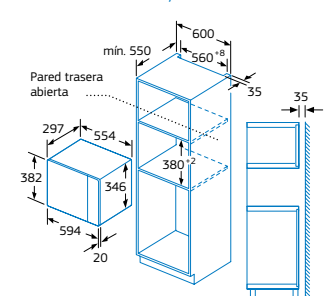

Medidas en mm

Serie Acero. Microondas integrables con marco. Ancho 60 cm



17 litros
17L

- Microondas con marco.
- Instalación en mueble alto/columna de 60 cm de ancho.
- Marco de integración incluido para mueble de 60 cm de ancho.
- Apertura lateral izquierda.
- Capacidad: 17 litros.
- Plato giratorio de 24,5 cm de diámetro.
- Potencia máxima: 800 W.
- 5 niveles de potencia de microondas.



3WGX1929P

Acero inoxidable
4242006180720
Precio de referencia: 249 €



- Electrónico.
- Potencia del grill: 1.000 W.
- Funcionamiento combinado Microondas+Grill.
- Reloj electrónico con programación de paro de cocción.
- Mando ocultable.
- 8 programas automáticos de cocción y descongelación por peso.
- 1 programa favorito para memorizar los ajustes de tiempo y potencias preferidos.
- Interior de acero inoxidable.
- Accesorio incluido: parrilla alta para grill.



3WMX1918

Acero inoxidable
4242006164805
Precio de referencia: 189 €

- Programación mecánica de paro de cocción de 60 minutos.

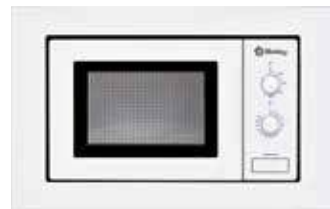

3WMB1918

Blanco
4242006164775
Precio de referencia: 165 €

- Programación mecánica de paro de cocción de 60 minutos.

Modelos: 3WGX1929P, 3WMX1918 y 3WMB1918

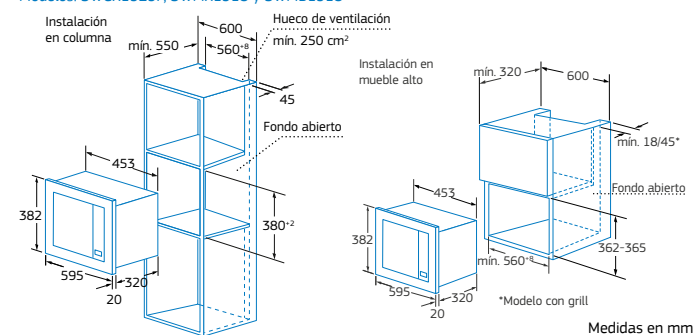

Modelos: 3WGX1929P, 3WMX1918, 3WMB1918, 3WGX1953 y 3WMB1958

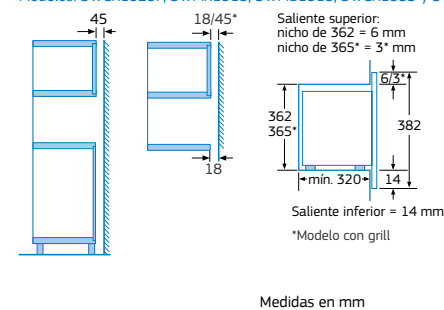

Serie Acero. Microondas integrables con marco. Ancho 50 cm



17 litros
17L

- Microondas con marco.
- Instalación en mueble alto/columna de 50 cm de ancho.
- Marco de integración incluido para mueble de 50 cm de ancho.
- Apertura lateral izquierda.
- Capacidad: 17 litros.
- Plato giratorio de 24,5 cm de diámetro.
- Programación mecánica de paro de cocción de 60 minutos.
- Potencia máxima: 800 W.
- 5 niveles de potencia de microondas.



3WGX1953

Acero inoxidable
4242006165093
Precio de referencia: 229 €



- Potencia del grill: 1.000 W.
- Funcionamiento combinado Microondas+Grill.
- Interior de acero inoxidable.
- Accesorio incluido: parrilla alta para grill.

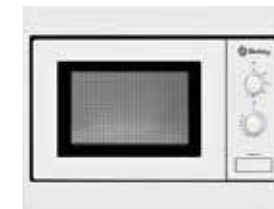

3WMB1958

Blanco
4242006164768
Precio de referencia: 185 €

Modelos 3WGX1953 y 3WMB1958

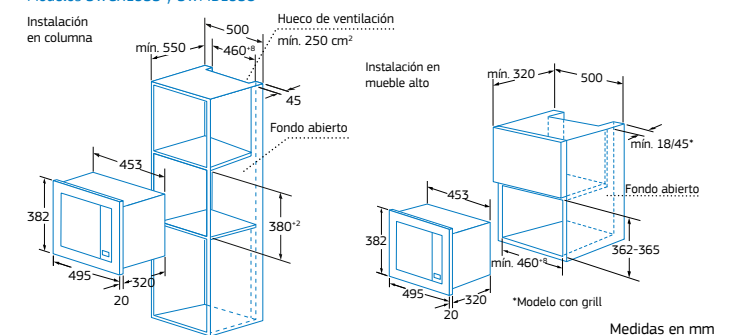

Serie Acero. Microondas libre instalación



- Microondas libre instalación.
- Apertura lateral izquierda.
- Capacidad: 17 litros.
- Plato giratorio de 24,5 cm de diámetro.
- Programación mecánica de paro de cocción de 60 minutos.
- Potencia máxima: 800 W.
- Potencia del grill: 1.000 W.
- Funcionamiento combinado Microondas+Grill.
- 5 niveles de potencia de microondas.
- Accesorio incluido: parrilla alta para grill.



3WGX2018

Acero inoxidable
4242006162498

Precio de referencia: 139 €



3WGB2018

Blanco
4242006162481

Precio de referencia: 109 €

Tipo de aparato	Horno + microondas + vapor. Alto 45 cm	Horno multifunción + microondas. Alto 45 cm		
Modelo	3CH5656A0	3CW5179A0	3CW5179B0	3CW5179N0
Apertura	Abatible	Abatible	Abatible	Abatible
Serie de diseño	Serie Cristal	Serie Cristal	Serie Cristal	Serie Cristal
Color	Cristal gris antracita	Cristal gris antracita	Cristal blanco	Cristal negro
Dimensiones				
Ancho	mm 594	594	594	594
Alto	mm 455	454	454	454
Fondo	mm 545	570	570	570
Anchura de la cavidad	mm 432	420	420	420
Altura de la cavidad	mm 236	250	250	250
Profundidad de la cavidad	mm 350	420	420	420
Volumen de la cavidad	litros 36	44	44	44
Controles				
Tipo de control	Control Comfort	Control Deslizante	Control Deslizante	Control Deslizante
Mandos ocultables	•	-	-	-
Nº programas automáticos	30	15	15	15
Programas de descongelación por peso	•	•	•	•
Memoria para almacenar recetas	-	-	-	-
Sistema de control	Electrónico	Electrónico	Electrónico	Electrónico
Número de potencias de microondas	5	5	5	5
Programación electrónica con inicio/paro de cocción	-/•	-/•	-/•	-/•
Programación mecánica de paro de cocción	-	-	-	-
Tiempo máximo programable	90	90	90	90
Funcionamiento simultáneo microondas + grill	•	•	•	•
Equipamiento interior				
Sistema de distribución de ondas sin plato giratorio	•	•	•	•
Plato giratorio	-	-	-	-
Diámetro del plato giratorio	cm -	-	-	-
Material del plato giratorio	-	-	-	-
Grill	•	•	•	•
Acabado interior	Acero inoxidable	Acero inoxidable	Acero inoxidable	Acero inoxidable
Tipo de iluminación	LED	LED	LED	LED
Potencia de iluminación	W 2	1	1	1
Limpieza				
Sistema de limpieza	Programa descalcificación	Aqualisis	Aqualisis	Aqualisis
Seguridad				
Bloqueo de seguridad niños	•	•	•	•
Potencias				
Máxima potencia de microondas	W 1.000	900	900	900
Potencia del grill	W 2.000	1.750	1.750	1.750
Conexión eléctrica				
Longitud del cable de conexión	cm 150	180	180	180
Tipo de enchufe	Schuko	Schuko	Schuko	Schuko
Fusible mínimo para la conexión	A 10	16	16	16
Potencia total instalada	kW 3.100	3.350	3.350	3.350
Frecuencia de la red	Hz 50	50	50	50
Tensión nominal	V 220-240	220-230	220-230	220-230
Certificaciones				
Certificaciones	CE-VDE	CE-VDE	CE-VDE	CE-VDE
Accesorios incluidos de serie				
Parrilla alta para grill	-	-	-	-
Parrilla cromada	•	•	•	•
Bandeja de cristal	•	-	-	-
Recipiente para cocción al vapor	•	-	-	-
Instalación				
Integrable	•	•	•	•
Libre instalación	-	-	-	-
Altura	mm 450	450	450	450
Anchura	mm 600	600	600	600
Marco para integración	No necesita	No necesita	No necesita	No necesita
Instalación en columna 60 cm/mueble alto	•/-	•/-	•/-	•/-

• Sí tiene /-No tiene



PLACAS

- Inducción
- Vitrocerámicas
- Gas
- Modulares
- Menaje



Diseños Balay

En Balay tenemos una placa para cada cocina, con gran variedad de modelos y configuraciones y tres acabados diferentes que permiten su perfecta integración en cualquier cocina: negro, blanco y también con acabado gris antracita.

Los tres acabados en cristal de las placas Balay se adaptan a la perfección a las nuevas tendencias en diseño de cocinas, que apuestan por espacios más luminosos, abiertos y funcionales.

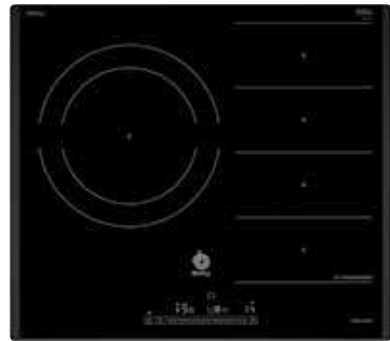

Diseño negro 3EB969LU



Diseño gris antracita 3EB960AV



Diseño blanco 3EB965BU



Placa de inducción
3EB969LU



Placa de inducción 3EB967AU



Placa de inducción 3EB965BU

Placas FlexInducción Total

No hay nada más cómodo que sentirse libre



Imagina lo cómodo que es no preocuparse por el tamaño, ni por la forma, ni por la posición del recipiente y poder utilizarlo aunque sea grande o alargado.

En las placas con FlexInducción Total de Balay hay espacio para todos, ya que su tecnología amplía la zona de cocción haciendo el espacio mucho más flexible y el cocinado, más libre y cómodo.



Campana Serie Cristal 3BC497GG
Placa FlexInducción Total 3EB980AV

Mayor superficie de cocinado

Para poder cocinar sin límite de espacio, ni de comensales, las placas FlexInducción Total de Balay ofrecen una superficie de cocinado aún mayor.

La gama cuenta con un modelo de 80 cm de ancho con dos inductores centrales adicionales, y un modelo de 60 cm de ancho con un inductor central de apoyo, que amplían la superficie de cocción adaptándose a una gran variedad de recipientes.



80 cm de ancho

Modelo, 3EB980AV

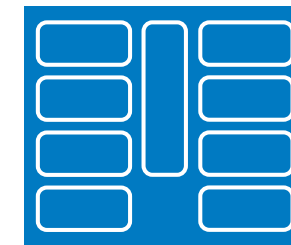

60 cm de ancho

Modelo, 3EB960AV

Flexibilidad total en la cocina

Cocinar con recipientes alargados como el Teppan Yaki o el grill de Balay, y aprovechar el resto de zonas de cocción con mayor amplitud y comodidad, ya es posible gracias a los inductores adicionales de la parte central, que actúan como soporte de los inductores laterales, ajustándose a las necesidades de cada momento.

Utilizar recipientes de gran tamaño como las paelleras 3PA0028X o HZ390240, al mismo tiempo que otros recipientes, es aún más cómodo. Además, se pueden colocar en diferentes posiciones para aprovechar al máximo todas las posibilidades de las placas FlexInducción Total.





La mejor combinación de libertad y control en la cocina

Todas las placas FlexInducción Total de Balay incluyen, además de una libertad sin precedentes, prestaciones como el Control de temperatura del aceite, que hacen su uso diario más sencillo y cómodo.



Campana Serie Cristal 3BC497GB
Placa FlexInducción Total 3EB980AV

Reconocimiento de desplazamiento del recipiente



Si se está cocinando en una cacerola y se necesita esa parte de la placa libre, solo hay que desplazarla, ¡y listo!

Gracias al Reconocimiento de desplazamiento del recipiente que incluyen las placas FlexInducción Total de Balay, la misma placa desactiva automáticamente una zona y activa la nueva elegida, manteniendo la potencia y tiempo previamente seleccionados para la cacerola, el cazo o el recipiente que se haya movido.

Así de sencillo y cómodo es cambiar las cosas de sitio, sin que ninguna elaboración se sienta "desplazada".

Función Zona móvil

La función Zona móvil divide automáticamente la zona FlexInducción en 3 zonas de potencia diferentes:

- Nivel 9 en la zona delantera (precalentar).
- Nivel 5 en la zona central (cocinar).
- Nivel 1. en la zona trasera (mantener caliente).

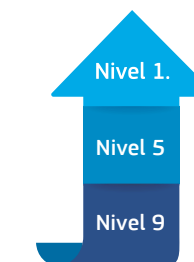

Basta con desplazar el recipiente para que varíe la potencia de cocción, y así tener, en cada momento, la temperatura adecuada para la receta que se esté elaborando. También es posible personalizar las potencias de cada zona desde los ajustes de la placa.

Placas con zona extra gigante de 32 cm

Gran capacidad



Una zona **extra gigante de 32 cm** que permite preparar paellas para uno o hasta para diez comensales, adaptándose a los distintos tamaños de paelleras.

Invitar a toda la familia a casa ya no es un problema con la **zona extra gigante de 32 cm**, ya que se puede preparar una deliciosa paella, un rancho o unas migas, con toda comodidad.

Gran versatilidad



La **zona extra gigante de 32 cm** de Balay, con un triple inductor de 21, 26 y 32 cm de diámetro, ofrece una gran versatilidad en tamaños de recipientes con los que cocinar, tanto en placas de inducción como vitrocerámicas.

Una zona para multitud de recipientes



Una de las cosas más importantes en la cocina es la comodidad. Por eso en Balay trabajamos para ofrecer productos que sirvan para cocinar en recipientes de casi cualquier tamaño.

La **zona extra gigante de 32 cm** de Balay es una zona **muy versátil**, se adapta a cualquier número de comensales gracias a su triple inductor, que permite utilizar recipientes de diferentes tamaños, desde paelleras hasta cafeteras italianas o cazos.



Placa de inducción 3EB999LV
Sartén HEZ390250



Campana isla 3BI998HNC
Placa de inducción 3EB977LV

Placas con Control de temperatura del aceite

Platos sabrosos y en su punto de la manera más sencilla



Balay ofrece placas de inducción y vitrocerámicas con **Control de temperatura del aceite** para cocinar a la temperatura adecuada. La mejor forma de asegurarse de que cada alimento se prepara correctamente.

Para lograr una fritura perfecta es necesario que el aceite tenga una temperatura de entre 120 y 230°C, dependiendo del tipo de alimento que se vaya a cocinar.

Con esta función es **la propia placa** la que avisa cuando el aceite ha llegado a la temperatura adecuada para introducir el alimento y controla que esté siempre perfecta.

Nivel mínimo, para cocciones delicadas

Gracias a los diferentes niveles de temperatura existentes, se puede realizar cualquier receta a la temperatura adecuada.

Todas las placas con **Control de temperatura del aceite** tienen, como mínimo, 4 niveles: rehogar, suave, medio y fuerte.

Además, las placas con control Plus de Balay incluyen un quinto nivel, el Nivel mínimo, por debajo del nivel de rehogado, perfecto

para cocciones delicadas como derretir mantequilla, chocolate o preparar salsas. Para utilizar el Nivel mínimo, tan solo hay que seleccionar el nivel 1. Para pochar cebolla para un sofrito, se debe seleccionar el nivel 2 (rehogar) o, si se quiere hacer pescado a la plancha, se hará en el nivel 3 (suave). Por otro lado, en el caso de que se necesite freír congelados se utilizará el nivel 4 (medio) y para el chuletón poco hecho, el nivel 5 (fuerte).

Ahora también en zona extra gigante de 32 cm y zonas FlexInducción

En la mayoría de las placas Balay con zona extra gigante de 32 cm o zona FlexInducción, y también en las placas FlexInducción Total, se puede freír a la temperatura perfecta ya que incorporan el **Control de temperatura del aceite**.

El **Control de temperatura del aceite** es una prestación adicional en las placas Balay que puede utilizarse cuando se desee, permitiendo al usuario elegir cómo controlar la placa, si de manera tradicional, del 1 al 9, o bien con niveles de temperatura, como si se tratase de una freidora.



Control de temperatura del aceite



Zona FlexInducción Total



Zona FlexInducción



Zona extra gigante de 32 cm

Guía rápida y... también “un recetario”

Las placas Balay con **Control de temperatura del aceite** incorporan una guía rápida que indica el nivel adecuado para cada alimento.

También se puede solicitar de forma gratuita un recetario para cocinar con el **Control de temperatura del aceite**, y elaborar recetas sacándole el mayor partido a esta prestación.

	Alimento	Temperatura
	Carnes	
	Solomillo	4
	Hamburguesas	3
	Pescados	
	Filete de pescado rebozado	3
	Gambas	4
	Platos con huevo	
	Tortilla francesa	2
	Huevos fritos	4
	Patatas	
	Patatas fritas caseras	4
	Patatas glaseadas	3

	Alimento	Temperatura
	Verduras	
	Verduras rehogadas	1
	Setas	4
	Productos congelados	
	Filetes de pescado	3
	Patatas fritas	5
	Salsas	
	Salsa de tomate	1
	Salsa Bechamel	1
	Otros	
	Picatostes	3
	Almendras, nueces, piñones	4



Placa de inducción 3EB999LV

Controles Balay

Control Plus, ahora con Control placa-campana



Gracias al control deslizante independiente de cada zona, la selección de las funciones es mucho más sencilla. Solo se iluminan las funciones seleccionables en cada momento, lo que facilita todavía más su manejo. Su iluminación en ámbar hace que coordine perfectamente con los controles de hornos, microondas y campanas Balay.

Control placa-campana*



El innovador **Control placa-campana** del control Plus permite manejar varias de las funciones de la campana directamente a través de la placa. Por ejemplo, al encender la placa, la campana se conecta automáticamente adaptando su nivel de extracción a la cantidad y tipo de humo para conseguir una extracción óptima y una cocina libre de humos.



Solo hay que establecer la conexión inalámbrica entre ambos electrodomésticos y dejar que se comuniquen entre ellos para hacer el cocinado mucho más cómodo.

Control de las funcionalidades de la placa a través de la App Home Connect

El control remoto de la placa a través del móvil permite seleccionar las distintas **potencias para cada zona de cocción**, programar la **alarma** o el **tiempo de cocción**, utilizar el **cronómetro**, el **Control de temperatura del aceite** o la **Zona móvil**, así como unir la zona **FlexInducción**, entre otras muchas funciones, directamente a través de la App Home Connect instalada en el dispositivo móvil**.

• **Control de la campana:** al igual que con el Control placa-campana, también es posible gestionar muchas de las funciones de la campana* desde la app móvil para la placa, como definir si la iluminación de la campana debe encenderse/apagarse de forma automática con la placa, si la campana debe comenzar a funcionar al empezar a cocinar, o seguir funcionando durante un tiempo después de apagar la placa, etc.

• **Indicaciones para preparar recetas:** en la app se pueden ver todos los pasos a seguir con la placa para preparar distintos platos de carne, pescado, croquetas, congelados e incluso salsas. Solo es necesario seleccionar el plato que se desea cocinar y se enviarán los ajustes necesarios directamente a la placa. También hay disponibles un sinfín de recetas para cocinar rico y variado.



Home Connect

Descubre estas y otras muchas funcionalidades a través de la App Home Connect en tu dispositivo móvil.

Control Deslizante

Cómodo y sencillo de usar, permite regular la potencia y el tiempo de cocción deslizando cómodamente el dedo.



Control Táctil de fácil uso

Un sistema de control práctico y sencillo que cuenta con gran variedad de funciones.



Funciones Balay

- **Reconocimiento de desplazamiento del recipiente:** los ajustes establecidos en una zona de cocción se transfieren automáticamente a otra zona al desplazar el recipiente, apagando además la zona de cocción inicial.
- **Zona móvil:** con esta función, la zona **FlexInducción** se divide automáticamente en tres áreas de cocción con un nivel de potencia en cada una. Solo hay que desplazar el recipiente para que varíe la potencia de cocción.
- **Mantener caliente:** la potencia baja automáticamente al nivel 1., para mantener la comida caliente.
- **Cronómetro:** permite saber cuánto tiempo ha pasado del proceso de cocción o de un paso específico en una receta.
- **Mi consumo:** información de la energía consumida al finalizar la cocción.
- **Turbo:** al activar esta función, la potencia de la zona aumenta durante 30 segundos, lo que reduce el tiempo de calentamiento de las sartenes.
- **Sprint® (boost):** aumenta la potencia de la zona de inducción durante 10 minutos para acelerar el calentamiento de grandes cantidades de líquidos, cuando se utilizan ollas y cacerolas.
- **Limpieza:** permite bloquear el control mientras se cocina, durante unos segundos, para poder limpiarlo.
- **Inicio automático:** si se coloca un recipiente antes de encender la placa, será detectado tras el encendido y la zona de cocción se seleccionará automáticamente.
- **Programación de tiempo de cocción para cada zona.**
- **Alarma con duración de aviso ajustable:** a la hora programada, la placa emite un aviso acústico.
- **Silencio:** se podrán seleccionar hasta 3 niveles sonoros diferentes con la posibilidad de desconectar los avisos sonoros.
- **Memoria:** si accidentalmente se apaga la placa, al volver a encenderla se recuperarán las potencias y tiempos de cocción.
- **Indicador de 2 niveles de calor residual (H/h).**
- **Comprobar recipiente:** permite comprobar la rapidez y calidad del proceso de cocción, en función del recipiente.
- **Seguridad para niños con opción de bloqueo permanente o temporal.**
- **Autodesconexión antiolvido de la placa:** la placa se apagará automáticamente en el caso de que una zona permanezca durante un largo plazo de tiempo sin que se haga ninguna modificación.
- **Potencia máxima regulable:** permite limitar la potencia máxima total de la placa, para evitar que salte el diferencial, en aquellos hogares con potencia contratada limitada.

Funciones Balay	Control Plus	Control Deslizante	Control Táctil de fácil uso
Reconocimiento de desplazamiento del recipiente	En placa FlexInducción Total		
Zona móvil	En zonas FlexInducción		
Mantener caliente	●		
Cronómetro	●		
Mi consumo	●		
Turbo	●		
Sprint® (boost)	●	●	●
Limpieza	●	●	
Inicio automático	●	●	●
Programación de tiempo de cocción	●	●	●
Alarma con duración de aviso ajustable	●	●	●
Silencio	●	●	●
Memoria	●	●	●
Indicación de 2 niveles de calor residual (H/h)	●	●	●
Comprobar recipiente	●	●	●
Seguridad niños con opción de bloqueo permanente o temporal	●	●	●
Autodesconexión antiolvido de la placa	●	●	●
Potencia máxima regulable	●	●	●

Placa FlexInducción. Ancho 90 cm. Zona de 32 cm

2 zonas FlexInducción.
Control temperatura del aceite



3EB999LV

Biselada negra
4242006287757

Precio de referencia: 1.265 €



- Control placa-campana: selección de las funciones de la campana a través de la placa de inducción*.
- Control remoto vía App Home Connect.
- Control Plus con 17 niveles de cocción en cada zona.
- 3 zonas de inducción con función Sprint® (boost):
 - 1 zona FlexInducción de 40 x 23 cm.
 - 1 zona extra gigante de 32 cm.
 - 1 zona FlexInducción de 40 x 23 cm.
- Control de temperatura del aceite con 5 niveles en todas las zonas de cocción.
- Funciones: Zona móvil, Comprobar recipiente, Limpieza: bloqueo del control, Memoria, Inicio automático, Mi consumo, Cronómetro y Programación de tiempo de cocción para cada zona.
- Funciones de seguridad y otras prestaciones adicionales: ver página 264.
- Incluye una guía rápida para el Control de temperatura del aceite.
- Libro de recetas gratuito bajo pedido.
- Potencia total máxima de la placa: 11,1 kW.

Modelo: 3EB999LV

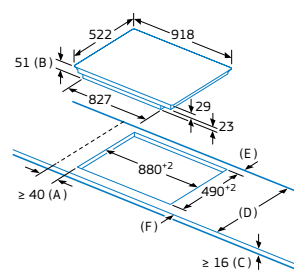

A: Distancia mínima desde el corte de la placa hasta la pared.
B: Profundidad de inserción.
C: Debe haber un espacio libre de 30 mm entre la superficie de la encimera y la parte superior delantera del horno. Consultar el espacio necesario para el horno.

La encimera en la que se instale la placa debe resistir cargas de aprox. 60 kg; se pueden usar subestructuras adecuadas en caso necesario.

D	E	F
585-600	50	≥ 35
> 600	≥ 50	≥ 50

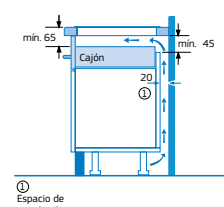
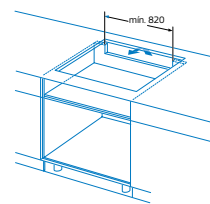

① Espacio de ventilación necesario.

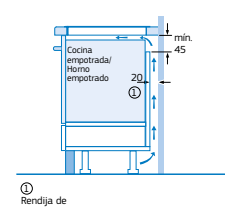

① Rendija de ventilación necesaria

Medidas en mm

*Compatible solo con campanas Balay que también dispongan de esta funcionalidad.

Placa inducción. Ancho 90 cm. Zona de 32 cm

Control temperatura del aceite

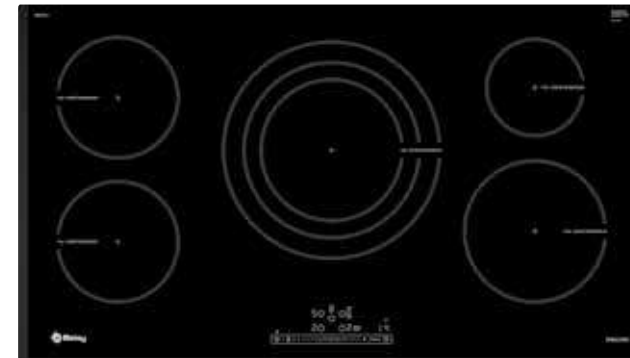

3EB997LU

Biselada negra
4242006287825

Precio de referencia: 995 €



- Control Deslizante Balay con 17 niveles de cocción en cada zona.
- 5 zonas de inducción con función Sprint® (boost):
 - 1 zona extra gigante de 32 cm.
 - 1 zona de 15 cm.
 - 1 zona de 21 cm.
 - 2 zonas de 18 cm.
- Control de temperatura del aceite con 4 niveles en todas las zonas de cocción.
- Funciones: Comprobar recipiente, Limpieza: bloqueo del control, Memoria, Inicio automático y Programación de tiempo de cocción para cada zona.
- Funciones de seguridad y otras prestaciones adicionales: ver página 264.
- Incluye una guía rápida para el Control de temperatura del aceite.
- Libro de recetas gratuito bajo pedido.
- Potencia total máxima de la placa: 11,1 kW.

Modelo: 3EB997LU

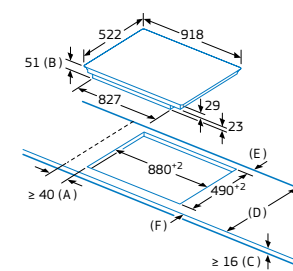

A: Distancia mínima desde el corte de la placa hasta la pared.
B: Profundidad de inserción.
C: Debe haber un espacio libre de 30 mm entre la superficie de la encimera y la parte superior delantera del horno. Consultar el espacio necesario para el horno.

La encimera en la que se instale la placa debe resistir cargas de aprox. 60 kg; se pueden usar subestructuras adecuadas en caso necesario.

D	E	F
585-600	50	≥ 35
> 600	≥ 50	≥ 50

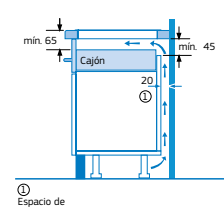
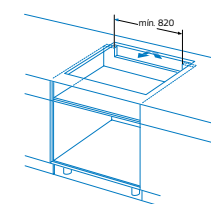

① Espacio de ventilación necesario.

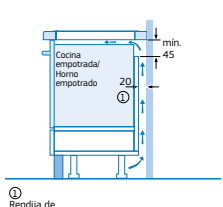

① Rendija de ventilación necesaria

Medidas en mm

Nota para la instalación eléctrica. Una placa de inducción en su funcionamiento normal produce corriente de fuga en alta frecuencia. La corriente de fuga en las instalaciones puede estar limitada por un diferencial. En viviendas con un número elevado de electrodomésticos y/o dispositivos electrónicos conectados a la instalación, la fuga total de todos los dispositivos puede llegar al límite de la instalación. En caso de ser necesario, se recomienda el uso de un diferencial tipo A (o superior) si la instalación no está al límite de su capacidad, pero salta debido a la cantidad de dispositivos electrónicos conectados. Se recomienda la separación de circuitos en los casos en que la instalación se encuentre al límite de su capacidad.

Placa FlexInducción Total. Ancho 80 cm

Control temperatura del aceite



3EB980AV

Biselada gris antracita
4242006287740

Precio de referencia: 1.209 €



- **Control placa-campana:** selección de las funciones de la campana a través de la placa de inducción*.
- **Control remoto vía App Home Connect.**
- **Control Plus con 17 niveles de cocción en cada zona.**
- 2 zonas de inducción con función Sprint® (boost):
 - 1 zona FlexInducción de 40 x 23 cm.
 - 2 inductores centrales adicionales.
 - 1 zona FlexInducción de 40 x 23 cm.
- **Control de temperatura del aceite con 5 niveles en todas las zonas de cocción.**
- Funciones: Reconocimiento de desplazamiento del recipiente, Zona móvil, Comprobar recipiente, Limpieza: bloqueo del control, Memoria, Inicio automático, Mi consumo, Cronómetro y Programación de tiempo de cocción para cada zona.
- Funciones de seguridad y otras prestaciones adicionales: ver página 264.
- **Incluye una guía rápida para el Control de temperatura del aceite.**
- **Libro de recetas gratuito bajo pedido.**
- Potencia total máxima de la placa: 7,4 kW.

Modelo: 3EB980AV

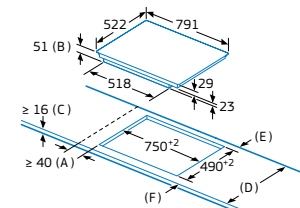

A: Distancia mínima desde el corte de la placa hasta la pared.
B: Profundidad de inserción.
C: Debe haber un espacio libre de 30 mm entre la superficie de la encimera y la parte superior delantera del horno. Consultar el espacio necesario para el horno.

La encimera en la que se instale la placa debe resistir cargas de aprox. 60 kg; se pueden usar subestructuras adecuadas en caso necesario.

D	E	F
585-600	50	≥ 35
> 600	≥ 50	≥ 50

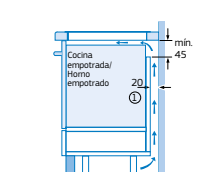
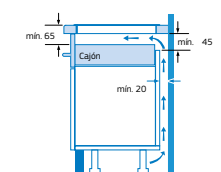
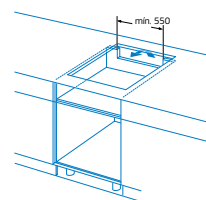

① Rendija de ventilación necesaria

Medidas en mm

Placas Inducción. Ancho 80 cm. Zona de 28 cm

1 zona FlexInducción.

Control temperatura del aceite

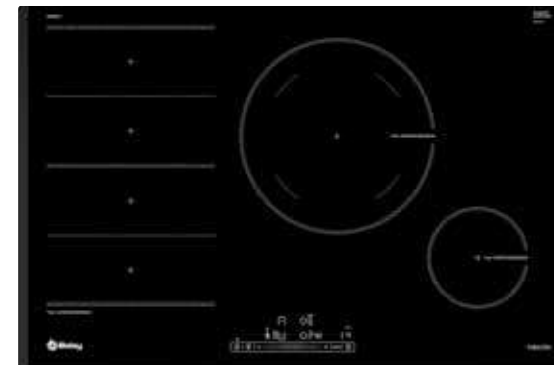

3EB989LU

Biselada negra
4242006287917

Precio de referencia: 769 €



- **Control Deslizante Balay con 17 niveles de cocción en cada zona.**
- 3 zonas de inducción con función Sprint® (boost):
 - 1 zona FlexInducción de 40 x 24 cm.
 - 1 zona gigante de 28 cm.
 - 1 zona de 15 cm.
- **Control de temperatura del aceite con 4 niveles en todas las zonas de cocción.**
- Funciones: Comprobar recipiente, Limpieza: bloqueo del control, Memoria, Inicio automático y Programación de tiempo de cocción para cada zona.
- Funciones de seguridad y otras prestaciones adicionales: ver página 264.
- **Incluye una guía rápida para el Control de temperatura del aceite.**
- **Libro de recetas gratuito bajo pedido.**
- Potencia total máxima de la placa: 7,4 kW.

Modelos: 3EB989LU y 3EB985LU

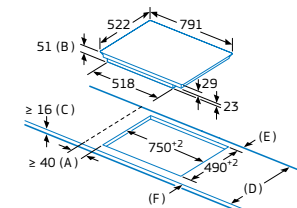

A: Distancia mínima desde el corte de la placa hasta la pared.
B: Profundidad de inserción.
C: Debe haber un espacio libre de 30 mm entre la superficie de la encimera y la parte superior delantera del horno. Consultar el espacio necesario para el horno.

La encimera en la que se instale la placa debe resistir cargas de aprox. 60 kg; se pueden usar subestructuras adecuadas en caso necesario.

D	E	F
585-600	50	≥ 35
> 600	≥ 50	≥ 50

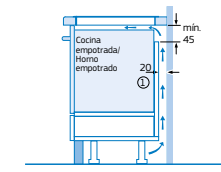
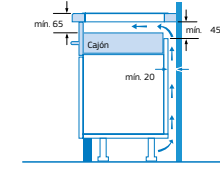
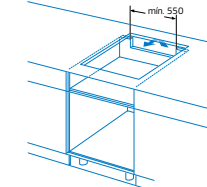

① Rendija de ventilación necesaria

Medidas en mm

Nota para la instalación eléctrica. Una placa de inducción en su funcionamiento normal produce corriente de fuga en alta frecuencia. La corriente de fuga en las instalaciones puede estar limitada por un diferencial. En viviendas con un número elevado de electrodomésticos y/o dispositivos electrónicos conectados a la instalación, la fuga total de todos los dispositivos puede llegar al límite de la instalación. En caso de ser necesario, se recomienda el uso de un diferencial tipo A (o superior) si la instalación no está al límite de su capacidad, pero salta debido a la cantidad de dispositivos electrónicos conectados. Se recomienda la separación de circuitos en los casos en que la instalación se encuentre al límite de su capacidad.

*Compatible solo con campanas Balay que también dispongan de esta funcionalidad.

Placa inducción. Ancho 70 cm. Zona 32 cm

Control temperatura del aceite



3EB977LV

Biselada negra
4242006287733

Precio de referencia: 735 €



- **Control placa-campana:** selección de las funciones de la campana a través de la placa de inducción*.
- **Control remoto** vía App Home Connect.
- **Control Plus con 17 niveles de cocción en cada zona.**
- 3 zonas de inducción con función Sprint® (boost):
 - 1 zona extra gigante de 32 cm.
 - 1 zona de 15 cm.
 - 1 zona de 21 cm.
- **Control de temperatura del aceite con 5 niveles en todas las zonas de cocción.**
- Funciones: Comprobar recipiente, Limpieza: bloqueo del control, Memoria, Inicio automático, Mi consumo, Cronómetro y Programación de tiempo de cocción para cada zona.
- Funciones de seguridad y otras prestaciones adicionales: ver página 264.
- **Incluye una guía rápida para el Control de temperatura del aceite.**
- **Libro de recetas gratuito bajo pedido.**
- Potencia total máxima de la placa: 7,4 kW.

Modelo: 3EB977LV

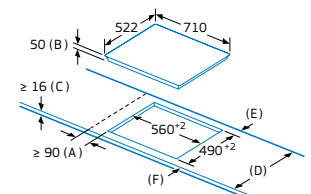

A: Distancia mínima desde el corte de la placa hasta la pared.
B: Profundidad de inserción
C: Debe haber un espacio libre de 30 mm entre la superficie de la encimera y la parte superior delantera del horno. Consultar el espacio necesario para el horno.
La encimera en la que se instale la placa debe resistir cargas de aprox. 60 kg; se pueden usar subestructuras adecuadas en caso necesario.

	D	E	F
585-600	50	≥ 35	
> 600	≥ 50	≥ 50	

Medidas en mm

Placa FlexInducción Total. Ancho 60 cm

Control temperatura del aceite



3EB960AV

Biselada gris antracita
4242006287726

Precio de referencia: 965 €



- **Control placa-campana:** selección de las funciones de la campana a través de la placa de inducción*.
- **Control remoto** vía App Home Connect.
- **Control Plus con 17 niveles de cocción en cada zona.**
- 2 zonas de inducción con función Sprint® (boost):
 - 1 zona FlexInducción de 38 x 23 cm.
 - 1 inductor central adicional.
 - 1 zona FlexInducción de 38 x 23 cm.
- **Control de temperatura del aceite con 5 niveles en todas las zonas de cocción.**
- Funciones: Reconocimiento de desplazamiento del recipiente, Zona móvil, Comprobar recipiente, Limpieza: bloqueo del control, Memoria, Inicio automático, Mi consumo, Cronómetro y Programación de tiempo de cocción para cada zona.
- Funciones de seguridad y otras prestaciones adicionales: ver página 264.
- **Incluye una guía rápida para el Control de temperatura del aceite.**
- **Libro de recetas gratuito bajo pedido.**
- Potencia total máxima de la placa: 7,4 kW.

Modelo: 3EB960AV

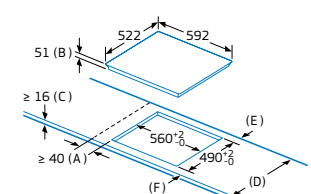

A: Distancia mínima desde el corte de la placa hasta la pared.
B: Profundidad de inserción
C: Debe haber un espacio libre de 30 mm entre la superficie de la encimera y la parte superior delantera del horno. Consultar el espacio necesario para el horno.
La encimera en la que se instale la placa debe resistir cargas de aprox. 60 kg; se pueden usar subestructuras adecuadas en caso necesario.

	D	E	F
585-600	50	≥ 35	
> 600	≥ 50	≥ 50	

Medidas en mm

Placas FlexInducción. Ancho 60 cm. Zona de 28 cm

1 zona FlexInducción.

Control temperatura del aceite

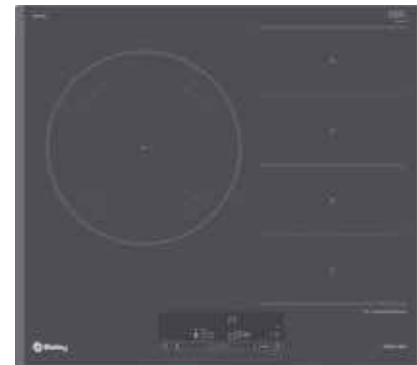

3EB969AU

Biselada gris antracita
4242006280994

Precio de referencia: 745 €



- **Control Deslizante Balay con 17 niveles de cocción en cada zona.**
- 2 zonas de inducción con función Sprint® (boost):
 - 1 zona gigante de 28 cm.
 - 1 zona FlexInducción de 40 x 21 cm.
- **Control de temperatura del aceite con 4 niveles.**
- Funciones: Comprobar recipiente, Limpieza: bloqueo del control, Memoria, Inicio automático y Programación de tiempo de cocción para cada zona.
- Funciones de seguridad y otras prestaciones adicionales: ver página 264.
- **Incluye una guía rápida para el Control de temperatura del aceite.**
- **Libro de recetas gratuito bajo pedido.**
- Potencia total máxima de la placa: 7,4 kW.

Modelos: 3EB969AU y 3EB969LU

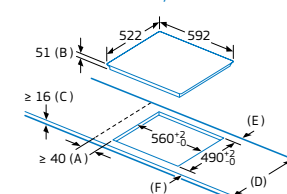

A: Distancia mínima desde el corte de la placa hasta la pared.
B: Profundidad de inserción
C: Debe haber un espacio libre de 30 mm entre la superficie de la encimera y la parte superior delantera del horno. Consultar el espacio necesario para el horno.
La encimera en la que se instale la placa debe resistir cargas de aprox. 60 kg; se pueden usar subestructuras adecuadas en caso necesario.

	D	E	F
585-600	50	≥ 35	
> 600	≥ 50	≥ 50	

Medidas en mm

1 zona FlexInducción.

Control temperatura del aceite

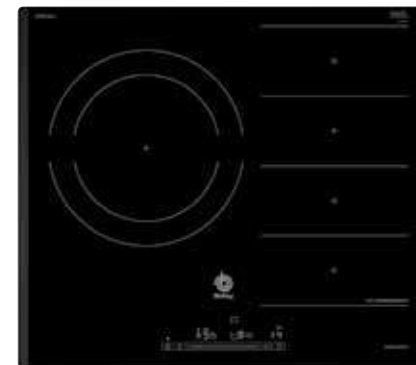

3EB969LU

Biselada negra
4242006254407

Precio de referencia: 649 €



- **Control Deslizante Balay con 17 niveles de cocción en cada zona.**
- 2 zonas de inducción con función Sprint® (boost):
 - 1 zona gigante de 28 cm.
 - 1 zona FlexInducción de 40 x 21 cm.
- **Control de temperatura del aceite con 4 niveles.**
- Funciones: Comprobar recipiente, Limpieza: bloqueo del control, Memoria, Inicio automático y Programación de tiempo de cocción para cada zona.
- Funciones de seguridad y otras prestaciones adicionales: ver página 264.
- **Incluye una guía rápida para el Control de temperatura del aceite.**
- **Libro de recetas gratuito bajo pedido.**
- Potencia total máxima de la placa: 7,4 kW.

Modelos: 3EB977LV, 3EB960AV, 3EB969AU y 3EB969LU

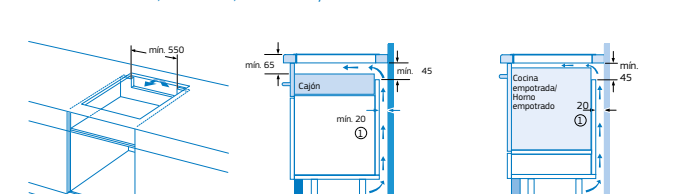

	D	E	F
585-600	50	≥ 35	
> 600	≥ 50	≥ 50	

Medidas en mm

Nota para la instalación eléctrica. Una placa de inducción en su funcionamiento normal produce corriente de fuga en alta frecuencia. La corriente de fuga en las instalaciones puede estar limitada por un diferencial. En viviendas con un número elevado de electrodomésticos y/o dispositivos electrónicos conectados a la instalación, la fuga total de todos los dispositivos puede llegar al límite de la instalación. En caso de ser necesario, se recomienda el uso de un diferencial tipo A (o superior) si la instalación no está al límite de su capacidad, pero salta debido a la cantidad de dispositivos electrónicos conectados. Se recomienda la separación de circuitos en los casos en que la instalación se encuentre al límite de su capacidad.

Placas inducción. Ancho 60 cm. Zona de 32 cm

Control temperatura del aceite



3EB967AU

Biselada gris antracita
4242006280987

Precio de referencia: 699 €



- Control Deslizante Balay con 17 niveles de cocción en cada zona.
- 3 zonas de inducción con función Sprint® (boost):
 - 1 zona extra gigante de 32 cm.
 - 1 zona de 15 cm.
 - 1 zona de 21 cm.
- Control de temperatura del aceite con 4 niveles.
- Funciones: Comprobar recipiente, Limpieza: bloqueo del control, Memoria, Inicio automático y Programación de tiempo de cocción para cada zona.
- Funciones de seguridad y otras prestaciones adicionales: ver página 264.
- Incluye una guía rápida para el Control de temperatura del aceite.
- Libro de recetas gratuito bajo pedido.
- Potencia total máxima de la placa: 7,4 kW.

Control temperatura del aceite



3EB967LU

Biselada negra
4242006254391

Precio de referencia: 619 €



- Control Deslizante Balay con 17 niveles de cocción en cada zona.
- 3 zonas de inducción con función Sprint® (boost):
 - 1 zona extra gigante de 32 cm.
 - 1 zona de 15 cm.
 - 1 zona de 21 cm.
- Control de temperatura del aceite con 4 niveles.
- Funciones: Comprobar recipiente, Limpieza: bloqueo del control, Memoria, Inicio automático y Programación de tiempo de cocción para cada zona.
- Funciones de seguridad y otras prestaciones adicionales: ver página 264.
- Incluye una guía rápida para el Control de temperatura del aceite.
- Libro de recetas gratuito bajo pedido.
- Potencia total máxima de la placa: 7,4 kW.



3EB967FR

Bisel delantero negra
4242006250973

Precio de referencia: 559 €



- Control Táctil de fácil uso con 17 niveles de cocción en cada zona.
- 3 zonas de inducción con función Sprint® (boost):
 - 1 zona extra gigante de 32 cm.
 - 1 zona de 15 cm.
 - 1 zona de 21 cm.
- Funciones: Comprobar recipiente, Memoria, Inicio automático y Programación de tiempo de cocción para cada zona.
- Funciones de seguridad y otras prestaciones adicionales: ver página 265.
- Potencia total máxima de la placa: 7,4 kW.

Placas inducción. Ancho 60 cm. Zona de 28 cm

Control temperatura del aceite



3EB965BU

Biselada blanca
4242006267452

Precio de referencia: 625 €



- Control Deslizante Balay con 17 niveles de cocción en cada zona.
- 3 zonas de inducción con función Sprint® (boost):
 - 1 zona gigante de 28 cm.
 - 1 zona de 15 cm.
 - 1 zona de 21 cm.
- Control de temperatura del aceite con 4 niveles en todas las zonas de cocción.
- Funciones: Comprobar recipiente, Limpieza: bloqueo del control, Memoria, Inicio automático y Programación de tiempo de cocción para cada zona.
- Funciones de seguridad y otras prestaciones adicionales: ver página 265.
- Incluye una guía rápida para el Control de temperatura del aceite.
- Libro de recetas gratuito bajo pedido.
- Potencia total máxima de la placa: 7,4 kW.

Control temperatura del aceite



3EB965AU

Biselada gris antracita
4242006280970

Precio de referencia: 625 €



- Control Deslizante Balay con 17 niveles de cocción en cada zona.
- 3 zonas de inducción con función Sprint® (boost):
 - 1 zona gigante de 28 cm.
 - 1 zona de 15 cm.
 - 1 zona de 21 cm.
- Control de temperatura del aceite con 4 niveles.
- Funciones: Comprobar recipiente, Limpieza: bloqueo del control, Memoria, Inicio automático y Programación de tiempo de cocción para cada zona.
- Funciones de seguridad y otras prestaciones adicionales: ver página 265.
- Incluye una guía rápida para el Control de temperatura del aceite.
- Libro de recetas gratuito bajo pedido.
- Potencia total máxima de la placa: 7,4 kW.

Control temperatura del aceite



3EB965LU

Biselada negra
4242006254384

Precio de referencia: 549 €



- Control Deslizante Balay con 17 niveles de cocción en cada zona.
- 3 zonas de inducción con función Sprint® (boost):
 - 1 zona gigante de 28 cm.
 - 1 zona de 15 cm.
 - 1 zona de 21 cm.
- Control de temperatura del aceite con 4 niveles.
- Funciones: Comprobar recipiente, Limpieza: bloqueo del control, Memoria, Inicio automático y Programación de tiempo de cocción para cada zona.
- Funciones de seguridad y otras prestaciones adicionales: ver página 265.
- Incluye una guía rápida para el Control de temperatura del aceite.
- Libro de recetas gratuito bajo pedido.
- Potencia total máxima de la placa: 7,4 kW.

Modelos: 3EB967AU, 3EB967LU y 3EB967FR

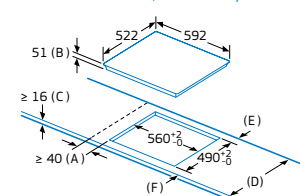

A: Distancia mínima desde el corte de la placa hasta la pared.
B: Profundidad de inserción
C: Debe haber un espacio libre de 30 mm entre la superficie de la encimera y la parte superior delantera del horno. Consultar el espacio necesario para el horno.
La encimera en la que se instale la placa debe resistir cargas de aprox. 60 kg; se pueden usar subestructuras adecuadas en caso necesario.

D	E	F
585-600	50	≥ 35
> 600	≥ 50	≥ 50

Medidas en mm

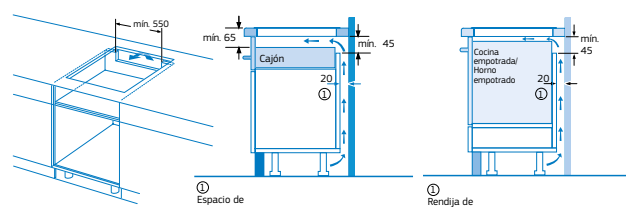

Medidas en mm

Modelos: 3EB965BU, 3EB965AU y 3EB965LU

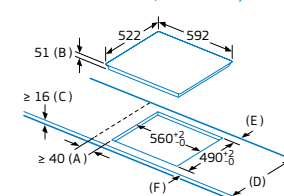

A: Distancia mínima desde el corte de la placa hasta la pared.
B: Profundidad de inserción
C: Debe haber un espacio libre de 30 mm entre la superficie de la encimera y la parte superior delantera del horno. Consultar el espacio necesario para el horno.
La encimera en la que se instale la placa debe resistir cargas de aprox. 60 kg; se pueden usar subestructuras adecuadas en caso necesario.

D	E	F
585-600	50	≥ 35
> 600	≥ 50	≥ 50

Medidas en mm

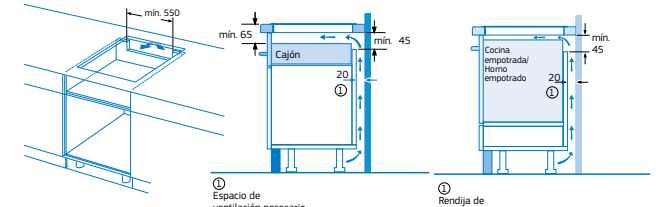

Medidas en mm

Nota para la instalación eléctrica. Una placa de inducción en su funcionamiento normal produce corriente de fuga en alta frecuencia. La corriente de fuga en las instalaciones puede estar limitada por un diferencial. En viviendas con un número elevado de electrodomésticos y/o dispositivos electrónicos conectados a la instalación, la fuga total de todos los dispositivos puede llegar al límite de la instalación. En caso de ser necesario, se recomienda el uso de un diferencial tipo A (o superior) si la instalación no está al límite de su capacidad, pero salta debido a la cantidad de dispositivos electrónicos conectados. Se recomienda la separación de circuitos en los casos en que la instalación se encuentre al límite de su capacidad.

Placas inducción. Ancho 60 cm. Zona de 28 cm



3EB965LR

Biselada negra
4242006254377

Precio de referencia: 505 €



- Control Táctil de fácil uso con 17 niveles de cocción en cada zona.
- 3 zonas de inducción con función Sprint® (boost):
 - 1 zona gigante de 28 cm.
 - 1 zona de 15 cm.
 - 1 zona de 21 cm.
- Funciones: Comprobar recipiente, Memoria, Inicio automático y Programación de tiempo de cocción para cada zona.
- Funciones de seguridad y otras prestaciones adicionales: ver página 265.
- Potencia total máxima de la placa: 7,4 kW.



3EB865AQ

Biselada gris antracita
4242006280963

Precio de referencia: 545 €



- Control Deslizante Balay con 17 niveles de cocción en cada zona.
- 3 zonas de inducción con función Sprint® (boost):
 - 1 zona gigante de 28 cm.
 - 1 zona de 15 cm.
 - 1 zona de 21 cm.
- Funciones: Comprobar recipiente, Limpieza: bloqueo del control, Memoria, Inicio automático y Programación de tiempo de cocción para cada zona.
- Funciones de seguridad y otras prestaciones adicionales: ver página 265.
- Potencia total máxima de la placa limitada a: 4,6 kW.



3EB865FR

Bisel delantero negra
4242006254346

Precio de referencia: 445 €



3EB865XR

Marco inoxidable negra
4242006254360

Precio de referencia: 435 €



- Control Táctil de fácil uso con 17 niveles de cocción en cada zona.
- 3 zonas de inducción con función Sprint® (boost):
 - 1 zona gigante de 28 cm.
 - 1 zona de 15 cm.
 - 1 zona de 21 cm.
- Funciones: Comprobar recipiente, Memoria, Inicio automático y Programación de tiempo de cocción para cada zona.
- Funciones de seguridad y otras prestaciones adicionales: ver página 265.
- Potencia total máxima de la placa limitada a: 4,6 kW.

Modelos: 3EB965LR, 3EB865AQ y 3EB865FR

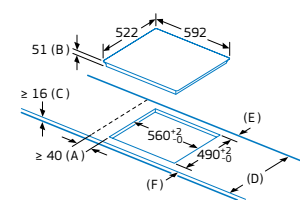

A: Distancia mínima desde el corte de la placa hasta la pared.
B: Profundidad de inserción
C: Debe haber un espacio libre de 30 mm entre la superficie de la encimera y la parte superior delantera del horno. Consultar el espacio necesario para el horno.

La encimera en la que se instale la placa debe resistir cargas de aprox. 60 kg; se pueden usar subestructuras adecuadas en caso necesario.

D	E	F
585-600	50	≥ 35
> 600	≥ 50	≥ 50

Medidas en mm

Modelo: 3EB865XR

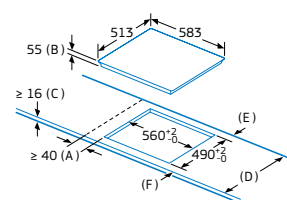

A: Distancia mínima desde el corte de la placa hasta la pared.
B: Profundidad de inserción
C: Debe haber un espacio libre de 30 mm entre la superficie de la encimera y la parte superior delantera del horno. Consultar el espacio necesario para el horno.

La encimera en la que se instale la placa debe resistir cargas de aprox. 60 kg; se pueden usar subestructuras adecuadas en caso necesario.

D	E	F
585-600	50	≥ 35
> 600	≥ 50	≥ 50

Medidas en mm

Placas inducción. Ancho 60 cm

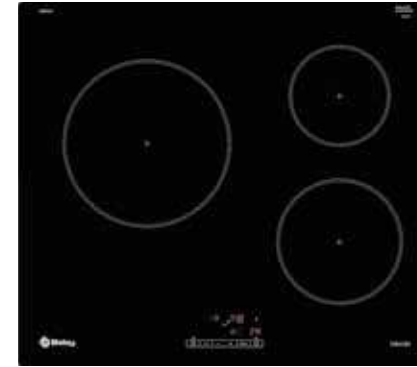

3EB864ER

Terminación cristal negra
4242006254315

Precio de referencia: 379 €



- Control Táctil de fácil uso con 17 niveles de cocción en cada zona.
- 3 zonas de inducción con función Sprint® (boost):
 - 1 zona de 24 cm.
 - 1 zona de 15 cm.
 - 1 zona de 18 cm.
- Funciones: Comprobar recipiente, Memoria, Inicio automático y Programación de tiempo de cocción para cada zona.
- Funciones de seguridad y otras prestaciones adicionales: ver página 265.
- Potencia total máxima de la placa limitada a: 4,6 kW.

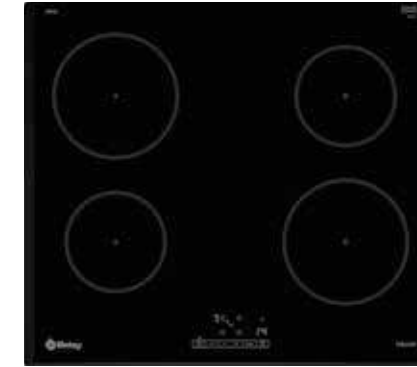

3EB861LR

Biselada negra
4242006254308

Precio de referencia: 415 €



- Control Táctil de fácil uso con 17 niveles de cocción en cada zona.
- 4 zonas de inducción con función Sprint® (boost):
 - 2 zonas de 18 cm.
 - 2 zonas de 15 cm.
- Funciones: Comprobar recipiente, Memoria, Inicio automático y Programación de tiempo de cocción para cada zona.
- Funciones de seguridad y otras prestaciones adicionales: ver página 265.
- Potencia total máxima de la placa limitada a: 4,6 kW.

Modelos: 3EB864ER y 3EB861LR

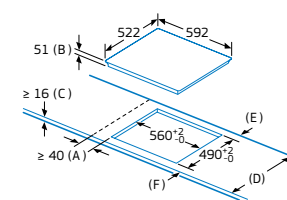

A: Distancia mínima desde el corte de la placa hasta la pared.
B: Profundidad de inserción
C: Debe haber un espacio libre de 30 mm entre la superficie de la encimera y la parte superior delantera del horno. Consultar el espacio necesario para el horno.

La encimera en la que se instale la placa debe resistir cargas de aprox. 60 kg; se pueden usar subestructuras adecuadas en caso necesario.

D	E	F
585-600	50	≥ 35
> 600	≥ 50	≥ 50

Medidas en mm

Modelos: 3EB965LR, 3EB865AQ, 3EB865FR, 3EB865XR, 3EB864ER y 3EB861LR

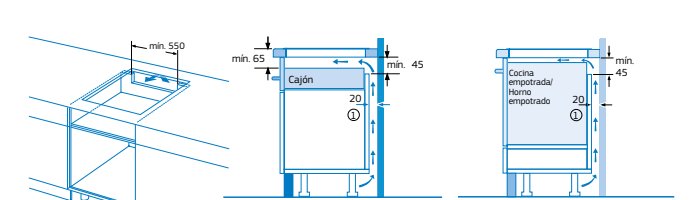

① Espacio de ventilación necesario.

① Rendija de ventilación necesaria

Medidas en mm

Nota para la instalación eléctrica. Una placa de inducción en su funcionamiento normal produce corriente de fuga en alta frecuencia. La corriente de fuga en las instalaciones puede estar limitada por un diferencial. En viviendas con un número elevado de electrodomésticos y/o dispositivos electrónicos conectados a la instalación, la fuga total de todos los dispositivos puede llegar al límite de la instalación. En caso de ser necesario, se recomienda el uso de un diferencial tipo A (o superior) si la instalación no está al límite de su capacidad, pero salta debido a la cantidad de dispositivos electrónicos conectados. Se recomienda la separación de circuitos en los casos en que la instalación se encuentre al límite de su capacidad.

Placa vitrocerámica. Ancho 80 cm

Zona de 28 cm



3EB785LQ

Biselada

4242006249175

Precio de referencia: 525 €



- Control Deslizante Balay con 17 niveles de cocción en cada zona.
- 5 zonas vitrocerámicas:
 - Zona delantera izquierda: 18 cm.
 - Zona trasera izquierda: 15 cm.
 - Zona central: doble de 28/21 cm.
 - Zona delantera derecha: doble de 21/12 cm.
 - Zona trasera derecha: 10 cm.
- Funciones:
 - Sprint® (boost) en zona delantera derecha y zona central.
 - Limpieza: bloqueo del control.
 - Memoria.
 - Programación de tiempo de cocción para cada zona.
- Funciones de seguridad y otras prestaciones adicionales: ver página 266.
- Potencia total máxima de la placa: 9,9 kW.

Modelo: 3EB785LQ

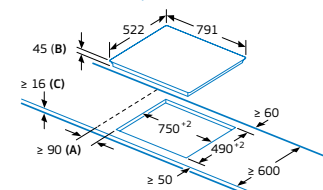

A: Distancia mínima entre la abertura de la placa y la pared.
B: Profundidad de inserción.
C: Con horno empotrado por debajo, mín. 20, quizás más; ver requisitos dimensionales para el horno.

Medidas en mm

Placa vitrocerámica. Ancho 60 cm

Zona de 32 cm



3EB767LQ

Biselada

4242006263157

Precio de referencia: 369 €



- Control Deslizante Balay con 17 niveles de cocción en cada zona.
- 3 zonas vitrocerámicas:
 - Zona delantera izquierda: 15 cm.
 - Zona trasera izquierda: 15 cm.
 - Zona derecha: extra gigante de 32/26/21 cm.
- Funciones:
 - Sprint® (boost) en zona derecha.
 - Limpieza: bloqueo del control.
 - Memoria.
 - Programación de tiempo de cocción para cada zona.
- Funciones de seguridad y otras prestaciones adicionales: ver página 266.
- Potencia total máxima de la placa: 5,75 kW.

Modelo: 3EB767LQ

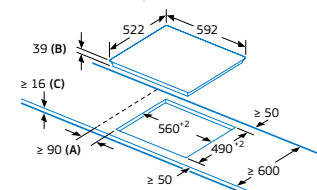

A: Distancia mínima entre la abertura de la placa y la pared.
B: Profundidad de inserción.
C: Con horno empotrado por debajo, mín. 20, quizás más; ver requisitos dimensionales para el horno.

Medidas en mm

Placas vitrocerámicas. Ancho 60 cm. Zona de 28 cm

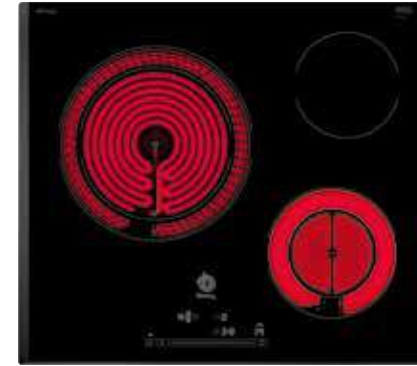

3EB765LQ

Biselada

4242006263119

Precio de referencia: 315 €



- Control Deslizante Balay con 17 niveles de cocción en cada zona.
- 3 zonas vitrocerámicas:
 - Zona izquierda: gigante de 28/21 cm.
 - Zona trasera derecha: 15 cm.
 - Zona delantera derecha: doble de 18/12 cm.
- Funciones:
 - Sprint® (boost) en zona izquierda y zona delantera derecha.
 - Limpieza: bloqueo del control.
 - Memoria.
 - Programación de tiempo de cocción para cada zona.
- Funciones de seguridad y otras prestaciones adicionales: ver página 266.
- Potencia total máxima de la placa: 5,75 kW.

Modelos: 3EB765LQ y 3EB715LR

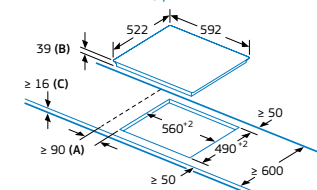

A: Distancia mínima entre la abertura de la placa y la pared.
B: Profundidad de inserción.
C: Con horno empotrado por debajo, mín. 20, quizás más; ver requisitos dimensionales para el horno.

Medidas en mm



3EB715LR

Bisel delantero

4242006225780

Precio de referencia: 275 €



3EB715XR

Marco inoxidable

4242006223298

Precio de referencia: 265 €



Control Táctil de fácil uso con 17 niveles de cocción en cada zona.

- 3 zonas vitrocerámicas:
 - Zona izquierda: gigante de 28/21 cm.
 - Zona trasera derecha: 15 cm.
 - Zona delantera derecha: 18 cm.
- Funciones:
 - Memoria.
 - Programación de tiempo de cocción para cada zona.
- Funciones de seguridad y otras prestaciones adicionales: ver página 266.
- Potencia total máxima de la placa: 5,7 kW.

Modelo: 3EB715XR

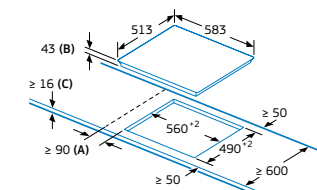

A: Distancia mínima entre la abertura de la placa y la pared.
B: Profundidad de inserción.
C: Con horno empotrado por debajo, mín. 20, quizás más; ver requisitos dimensionales para el horno.

Medidas en mm

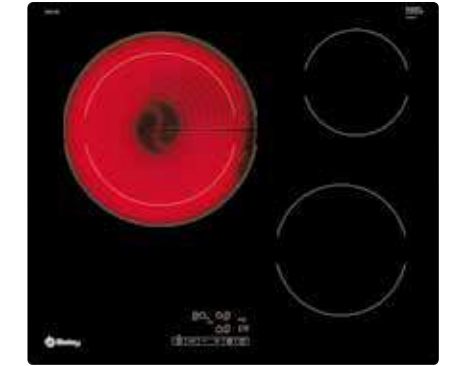

3EB715ER

Terminación cristal

4242006292102

Precio de referencia: 249 €



Control Táctil de fácil uso con 17 niveles de cocción en cada zona.

- 3 zonas vitrocerámicas:
 - Zona izquierda: gigante de 28/21 cm.
 - Zona trasera derecha: 15 cm.
 - Zona delantera derecha: 18 cm.
- Funciones:
 - Memoria.
 - Programación de tiempo de cocción para cada zona.
- Funciones de seguridad y otras prestaciones adicionales: ver página 266.
- Potencia total máxima de la placa: 5,7 kW.

Modelo: 3EB715ER

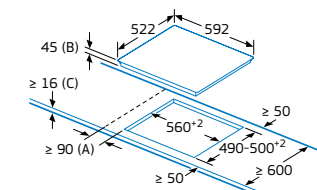

A: Distancia mínima entre la abertura de la placa y la pared.
B: Profundidad de inserción.
C: Con horno empotrado por debajo, mín. 20, quizás más; ver requisitos dimensionales para el horno.

Medidas en mm

Placas vitrocerámicas. Ancho 60 cm

Zona de 23 cm



3EB714LR

Bisel delantero
4242006225803

Precio de referencia: 239 €

3EB714XR

Marco inoxidable
4242006225049

Precio de referencia: 229 €

3EB714ER

Terminación cristal
4242006241452

Precio de referencia: 219 €



- Control Táctil de fácil uso con 17 niveles de cocción en cada zona.
- 3 zonas vitrocerámicas:
 - Zona trasera izquierda: semi-gigante de 23 cm.
 - Zona delantera derecha: 18 cm.
 - Zona trasera derecha: 15 cm.
- Funciones:
 - Memoria.
 - Programación de tiempo de cocción para cada zona.
- Funciones de seguridad y otras prestaciones adicionales: ver página 267.
- Potencia total máxima de la placa: 5,7 kW.

Modelos: 3EB714LR y 3EB714ER

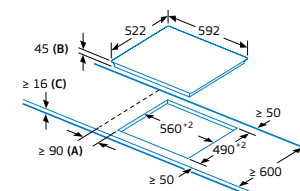

A: Distancia mínima entre la abertura de la placa y la pared.
B: Profundidad de inserción.
C: Con horno empotrado por debajo, mín. 20, quizás más; ver requisitos dimensionales para el horno.

Medidas en mm

Modelo: 3EB714XR

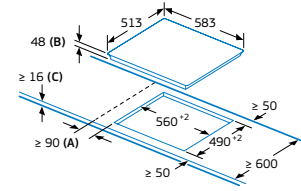

A: Distancia mínima entre la abertura de la placa y la pared.
B: Profundidad de inserción.
C: Con horno empotrado por debajo, mín. 20, quizás más; ver requisitos dimensionales para el horno.

Medidas en mm

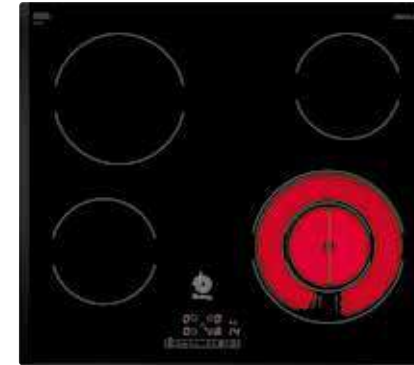

3EB721LR

Biselada
4242006225827

Precio de referencia: 265 €

3EB721XR

Marco inoxidable
4242006224448

Precio de referencia: 249 €



- Control Táctil de fácil uso con 17 niveles de cocción en cada zona.
- 4 zonas vitrocerámicas:
 - Zona delantera izquierda: 15 cm.
 - Zona trasera izquierda: 18 cm.
 - Zona delantera derecha: doble de 21/12 cm.
 - Zona trasera derecha: 15 cm.
- Funciones:
 - Memoria.
 - Programación de tiempo de cocción para cada zona.
- Funciones de seguridad y otras prestaciones adicionales: ver página 267.
- Potencia total máxima de la placa: 6,6 kW.

Modelos: 3EB721LR y 3EB720LR

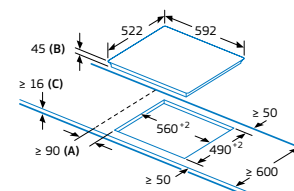

A: Distancia mínima entre la abertura de la placa y la pared.
B: Profundidad de inserción.
C: Con horno empotrado por debajo, mín. 20, quizás más; ver requisitos dimensionales para el horno.

Medidas en mm

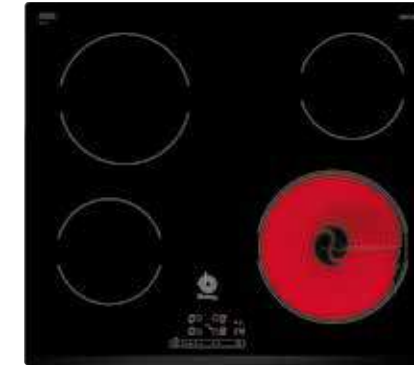

3EB720LR

Bisel delantero
4242006225841

Precio de referencia: 239 €

3EB720XR

Marco inoxidable
4242006224424

Precio de referencia: 229 €



- Control Táctil de fácil uso con 17 niveles de cocción en cada zona.
- 4 zonas vitrocerámicas:
 - Zona delantera izquierda: 15 cm.
 - Zona trasera izquierda: 18 cm.
 - Zona delantera derecha: 21 cm.
 - Zona trasera derecha: 15 cm.
- Funciones:
 - Memoria.
 - Programación de tiempo de cocción para cada zona.
- Funciones de seguridad y otras prestaciones adicionales: ver página 267.
- Potencia total máxima de la placa: 6,6 kW.

Modelos: 3EB721XR y 3EB720XR

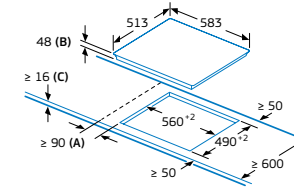

A: Distancia mínima entre la abertura de la placa y la pared.
B: Profundidad de inserción.
C: Con horno empotrado por debajo, mín. 20, quizás más; ver requisitos dimensionales para el horno.

Medidas en mm

Placas de gas Balay

Cocinar con gas es una forma de cocción tradicional que permite controlar el calor de forma sencilla y que sigue siendo el modo de cocción preferido por muchas personas.

Quemadores más potentes

Los quemadores Wok de Balay son muy potentes; 4 kW para cocinar de forma más eficiente y rápida.

Los quemadores Wok de doble llama son hasta un 60% más eficientes.

Permiten regular la intensidad del fuego para cocinar desde una salsa o chocolate hasta carne a la plancha.



Seguridad y Comodidad



Es importante que la seguridad esté presente a la hora de cocinar con gas, por eso Balay ofrece el sistema de seguridad GasStop en todas sus placas de gas.

La encimera dispone en cada quemador de un termopar de seguridad que cierra el paso del gas en caso de detectar ausencia de llama.



Todas las placas de gas Balay tienen autoencendido integrado en el mando, por lo que la comodidad es máxima.

Placas de gas de acero inoxidable

Estas placas de gas de acero inoxidable disponen de las más altas prestaciones con el diseño y tipo de cocción más tradicional.

Cuentan con un renovado diseño en sus parrillas de hierro fundido, que ofrecen una gran estabilidad y robustez para que los recipientes puedan apoyarse con total seguridad y así poder cocinar de una manera mucho más cómoda.

Placas Cristal Gas

Las placas de Cristal Gas Balay han sido creadas para proporcionar la máxima comodidad.

Además, las parrillas de hierro fundido han sido diseñadas para su máximo confort, son independientes por lo que es más fácil manejarlas y se pueden limpiar de forma más cómoda.

Y todo esto proporcionando la máxima estabilidad a los recipientes, para que no haya riesgos al cocinar.

Control preciso de la llama en 9 niveles



Facilidad de uso y precisión, también en las placas de gas

Balay posee una revolucionaria tecnología para las placas de gas: el control de potencia de la llama, un revolucionario control con 9 niveles de potencia que permite regular la llama de forma exacta y con total precisión.

Así, se puede ajustar la intensidad exacta de llama que deseamos en función de la receta que estemos cocinando.



Nivel 1

Nivel 2

Nivel 3

Nivel 4

Nivel 5



Nivel 6

Nivel 7

Nivel 8

Nivel 9

Con el Control preciso de la llama en 9 niveles, todo son ventajas:

1. Tecnología que regula la llama de gas de manera precisa.
2. Se puede seleccionar entre 9 niveles de potencia.
3. Ya no es necesario tener control visual de la llama para saber la potencia de gas elegida.
4. Los niveles son proporcionales, como en una placa eléctrica.
5. El nivel de potencia de la llama se selecciona de forma cómoda.
6. Se puede tener exactamente el mismo nivel de potencia tantas veces como se necesite.
7. Los mandos llevan impresos los 9 niveles de potencia para hacer aún más fácil el control de la placa.
8. Facilidad para controlar el tiempo y potencia de cocinado para que el resultado siempre sea el correcto.
9. Máxima comodidad y versatilidad de cocinado gracias a la variedad de niveles de potencia de la llama.



Campana isla Serie Cristal 3BI998HNC
Placa Cristal Gas 3ETG676HB

Placas gas. Ancho 75 cm

Cristal



3ETG676HB

Cristal templado negro de alta resistencia
4242006259433

Precio de referencia: 469 €

autoencendido gas stop 9 niveles



- Control preciso de la llama en 9 niveles.
- 5 quemadores de gas:
 - Delante derecha: semi-rápido de 1,75 kW.
 - Detrás derecha: rápido de 3 kW.
 - Centro: **Wok de doble llama de 4 kW.**
 - Delante izquierda: auxiliar de 1 kW.
 - Detrás izquierda: semi-rápido de 1,75 kW.
- Parrillas individuales de hierro fundido: diseño Profesional.
- **Autoencendido** integrado en los mandos.
- **Seguridad GasStop**: incorpora un sistema de corte de gas en caso de que la llama se apague accidentalmente.
- Placa con encastre estándar de 56 x 49 cm.
- Preparada para gas butano*.

Modelo: 3ETG676HB

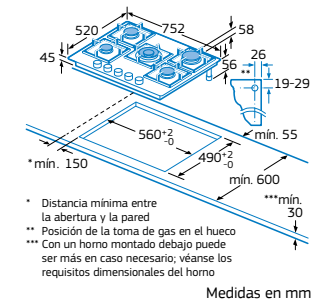

* Distancia mínima entre la abertura y la pared
** Posición de la toma de gas en el hueco
*** Con un horno montado debajo puede ser más en caso necesario; véanse los requisitos dimensionales del horno

Medidas en mm

Acero inoxidable

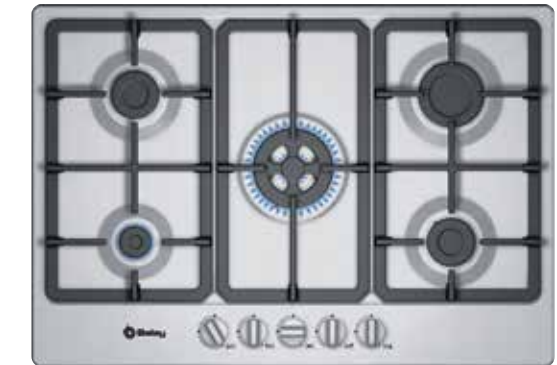

3ETX576HB

Acero inoxidable
4242006287313

Precio de referencia: 329 €

autoencendido gas stop



- 5 quemadores de gas:
 - Delante derecha: semi-rápido de 1,75 kW.
 - Detrás derecha: rápido de 3 kW.
 - Centro: **Wok de doble llama de 3,3 kW.**
 - Delante izquierda: auxiliar de 1 kW.
 - Detrás izquierda: semi-rápido de 1,75 kW.
- Parrillas continuas de hierro fundido: diseño Profesional.
- **Autoencendido** integrado en los mandos.
- **Seguridad GasStop**: incorpora un sistema de corte de gas en caso de que la llama se apague accidentalmente.
- Placa con encastre estándar de 56 x 49 cm.
- Preparada para gas butano*.

Modelo: 3ETX576HB

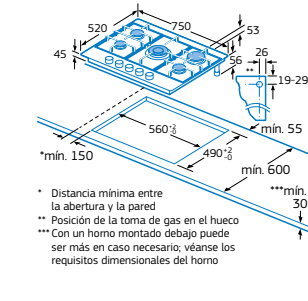

* Distancia mínima entre la abertura y la pared
** Posición de la toma de gas en el hueco
*** Con un horno montado debajo puede ser más en caso necesario; véanse los requisitos dimensionales del horno

Medidas en mm

*Los inyectores de gas natural/biometano funcionan a 20 mbar y los de gas butano a 28-30/37 mbar.
Inyectores para gas natural/biometano incluidos. En los modelos que solo exista una versión de gas, si se precisa, se realizará la conversión por parte del Servicio al Cliente Balay.

Placas gas. Ancho 60 cm

Cristal

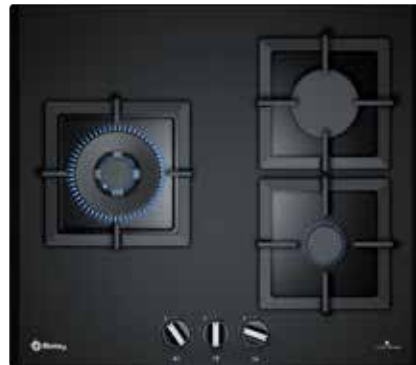

3ETG663HB

Cristal templado negro de alta resistencia
4242006259396

Precio de referencia: 359 €

- Preparada para gas butano.

3ETG663HN

Cristal templado negro de alta resistencia
4242006259402

Precio de referencia: 359 €

- Preparada para gas natural/biometano.

autoencendido gas stop 9 niveles



- Control preciso de la llama en 9 niveles.
- 3 quemadores de gas:
 - Izquierda: **Wok de doble llama de 4 kW.**
 - Delante derecha: auxiliar de 1 kW.
 - Detrás derecha: rápido de 3 kW.
- Parrillas individuales de hierro fundido: diseño Profesional.
- Autoencendido integrado en los mandos.
- Seguridad GasStop: incorpora un sistema de corte de gas en caso de que la llama se apague accidentalmente.

Modelos: 3ETG663HB y 3ETG663HN

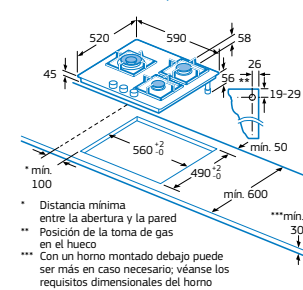

Medidas en mm

Acero inoxidable

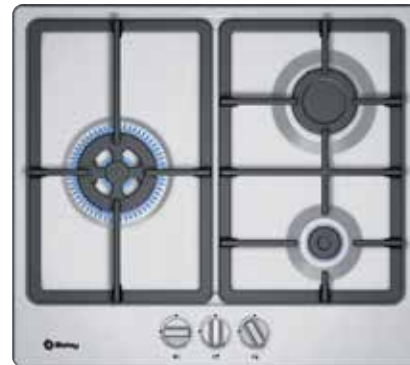

3ETX563HB

Acero inoxidable
4242006287405

Precio de referencia: 219 €

autoencendido gas stop



- 3 quemadores de gas:
 - Izquierda: **Wok de doble llama de 3,3 kW.**
 - Delante derecha: auxiliar de 1 kW.
 - Detrás derecha: semi-rápido de 1,7 kW.
- Parrillas continuas de hierro fundido: diseño Profesional.
- Autoencendido integrado en los mandos.
- Seguridad GasStop: incorpora un sistema de corte de gas en caso de que la llama se apague accidentalmente.
- Preparada para gas butano*.

Modelo: 3ETX563HB

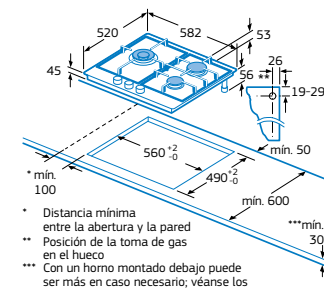

Medidas en mm

Cristal



3ETG664HB

Cristal templado negro de alta resistencia
4242006259419

Precio de referencia: 375 €

autoencendido gas stop 9 niveles



- Control preciso de la llama en 9 niveles.
- 4 quemadores de gas:
 - Delante derecha: auxiliar de 1 kW.
 - Detrás derecha: rápido de 3 kW.
 - Delante izquierda: semi-rápido de 1,75 kW.
 - Detrás izquierda: semi-rápido de 1,75 kW.
- Parrillas individuales de hierro fundido: diseño Profesional.
- Autoencendido integrado en los mandos.
- Seguridad GasStop: incorpora un sistema de corte de gas en caso de que la llama se apague accidentalmente.
- Preparada para gas butano*.

Modelo: 3ETG664HB

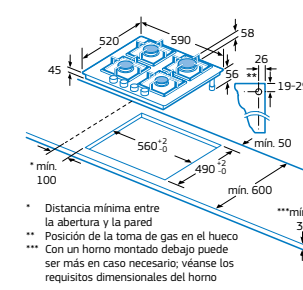

Medidas en mm

Acero inoxidable



3ETX565HB

Acero inoxidable
4242006287412

Precio de referencia: 239 €

autoencendido gas stop



- 4 quemadores de gas:
 - Delante derecha: auxiliar de 1 kW.
 - Detrás derecha: **Wok de doble llama de 3,3 kW.**
 - Delante izquierda: semi-rápido de 1,75 kW.
 - Detrás izquierda: semi-rápido de 1,75 kW.
- Parrillas continuas de hierro fundido: diseño Profesional.
- Autoencendido integrado en los mandos.
- Seguridad GasStop: incorpora un sistema de corte de gas en caso de que la llama se apague accidentalmente.
- Preparada para gas butano*.

Modelo: 3ETX565HB

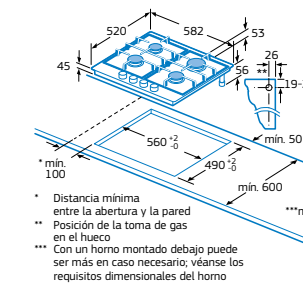

Medidas en mm

*Los Inyectores de gas natural/biometano funcionan a 20 mbar y los de gas butano a 28-30/37 mbar. Inyectores para gas natural/biometano incluidos. En los modelos que solo exista una versión de gas, si se precisa, se realizará la conversión por parte del Servicio al Cliente Balay.

Placas gas. Ancho 60 cm

Cristal



3ETG464MB

Cristal templado negro de alta resistencia
4242006248772

Precio de referencia: 249 €

autoencendido gas stop



- 4 quemadores de gas:
 - Delante derecha: auxiliar de 1 kW.
 - Detrás derecha: semi-rápido de 1,7 kW.
 - Delante izquierda: rápido de 3 kW.
 - Detrás izquierda: semi-rápido de 1,7 kW.
- Parrillas esmaltadas.
- **Autoencendido** integrado en los mandos.
- **Seguridad GasStop**: incorpora un sistema de corte de gas en caso de que la llama se apague accidentalmente.
- Preparada para gas butano*.

Acero inoxidable



3ETX464MB

Acero inoxidable
4242006248239

Precio de referencia: 165 €

autoencendido gas stop



- 4 quemadores de gas:
 - Delante derecha: auxiliar de 1 kW.
 - Detrás derecha: semi-rápido de 1,7 kW.
 - Delante izquierda: rápido de 3 kW.
 - Detrás izquierda: semi-rápido de 1,7 kW.
- Parrillas esmaltadas.
- **Autoencendido** integrado en los mandos.
- **Seguridad GasStop**: incorpora un sistema de corte de gas en caso de que la llama se apague accidentalmente.
- Preparada para gas butano*.

Acero inoxidable

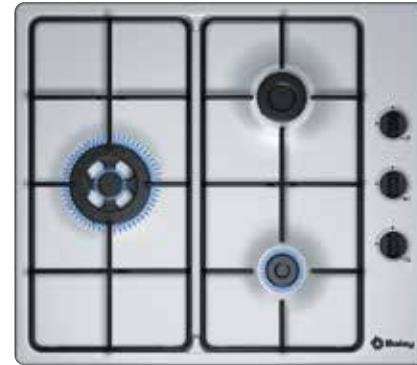

3ETX463MB

Acero inoxidable
4242006249847

Precio de referencia: 165 €

autoencendido gas stop



- 3 quemadores de gas:
 - Izquierda: **Wok de doble llama de 3,3 kW.**
 - Delante derecha: auxiliar de 1 kW.
 - Detrás derecha: semi-rápido de 1,7 kW.
- Parrillas esmaltadas.
- **Autoencendido** integrado en los mandos.
- **Seguridad GasStop**: incorpora un sistema de corte de gas en caso de que la llama se apague accidentalmente.
- Preparada para gas butano*.

Placa gas mixta. Ancho 60 cm

Cristal



3ETG667HB

Cristal vitrocerámico negro de alta resistencia
4242006259426

Precio de referencia: 455 €

autoencendido gas stop 9 niveles



- **Control preciso de la llama en 9 niveles.**
- 3 quemadores de gas y 1 zona de cocción vitrocerámica:
 - Delante derecha: auxiliar de 1 kW.
 - Detrás derecha: rápido de 3 kW.
 - Detrás izquierda: semi-rápido de 1,75 kW.
 - Delante izquierda: zona de cocción vitrocerámica de 18 cm.
- Parrillas individuales de hierro fundido: diseño Profesional.
- **Autoencendido** integrado en los mandos.
- **Seguridad GasStop**: incorpora un sistema de corte de gas en caso de que la llama se apague accidentalmente.
- Preparada para gas butano*.

Modelo: 3ETG464MB

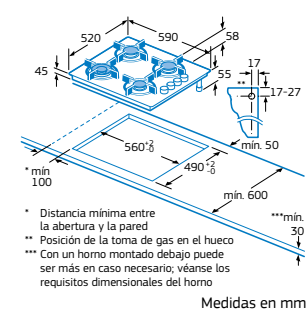

Modelos: 3ETX463MB y 3ETX464MB

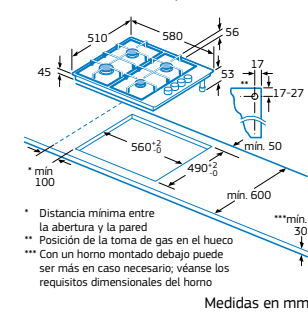

Modelo: 3ETG667HB

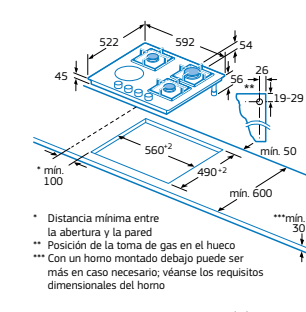

*Los Inyectores de gas natural/biometano funcionan a 20 mbar y los de gas butano a 28-30/37 mbar. Inyectores para gas natural/biometano incluidos. En los modelos que solo exista una versión de gas, si se precisa, se realizará la conversión por parte del Servicio al Cliente Balay.

*Los inyectores de gas natural/biometano funcionan a 20 mbar y los de gas butano a 28-30/37 mbar. Inyectores para gas natural/biometano incluidos. En los modelos que solo exista una versión de gas, si se precisa, se realizará la conversión por parte del Servicio al Cliente Balay.

Placas modulares Balay

Con la gama de placas modulares Balay se puede elegir el sistema de cocinado que cada persona prefiera: inducción, gas o vitrocerámica, sin olvidarnos del Teppan Yaki.

Ahora cualquier combinación es posible: una placa de tres zonas o una placa modular de inducción de dos zonas y una placa modular de gas con un quemador gigante Wok combinada con una plancha Teppan Yaki.

Balay ha cuidado cada uno de los detalles para lograr la perfección en sus placas modulares: todas las líneas son una sola con la combinación de placas modulares. Todos los biselados, tanto en la parte delantera como en la trasera y todos los controles, responden al mismo diseño y quedan perfectamente alineados. La tapa de cristal vitrocerámico del Teppan Yaki también queda al mismo nivel. En definitiva, Balay permite combinar distintas placas para construir una sola.

Placa modular gas 3ETG631HB
Placa modular Teppan Yaki 3EB640LQ
Placa modular FlexInducción 3EB939LQ



Combinación perfecta con accesorio de unión oculto

Todas las posibilidades imaginables quedarán como una única superficie gracias a la terminación biselada de las placas Balay y al accesorio de unión oculto.

Este accesorio permite combinar las placas y que queden unidas bisel con bisel ya que todas las placas biseladas con cristal vitrocerámico tanto de 60, como de 80 o de 90 cm, se pueden combinar con las placas modulares.

FlexInducción: flexibilidad a la hora de cocinar

Esta placa modular dispone de una zona FlexInducción de 21 x 40 cm, que puede utilizarse como una zona única o como dos zonas independientes. Lo que ofrece una gran libertad a la hora de colocar varios recipientes de diferentes formas y tamaños.

Se compone de cuatro inductores que funcionan de forma independiente. Cuando la zona está en funcionamiento solo se activa la zona que está cubierta por el recipiente. Una solución rápida, segura, limpia y flexible.

Balay posee accesorios exclusivos para estas placas. Un Teppan Yaki para cocinar a la plancha y un grill para cocinar a la parrilla.

Wok: para los amantes de la cocina tradicional

La solución ideal para los que quieren añadir un toque tradicional a su cocina.

La placa 3ETG631HB ofrece un quemador de gas de gran potencia con 4 kW para cocinar de forma eficiente y rápida.



Su innovador Control preciso de la llama con 9 niveles permite regular el tamaño de la llama de forma exacta y con total precisión. Así, se da fuego a la intensidad exacta que requiere cada receta.

También incluye seguridad GasStop y autoencendido integrado en el mando.

Plancha Teppan Yaki: un estilo de cocina milenario con las prestaciones más modernas

Superficie adaptable a cualquier necesidad



El Teppan Yaki Balay permite cocinar usando toda la superficie de acero inoxidable o solo la mitad delantera (dependiendo de la cantidad de comida que vayamos a cocinar). Basta con seleccionar el sensor para encender la mitad delantera de la plancha.

Indicador de temperatura alcanzada



A la hora de cocinar, es muy importante colocar el alimento cuando la plancha de acero está ya caliente, para evitar que se pegue o se rompa, principalmente cuando se trata de alimentos delicados como el pescado. Mediante el icono del termómetro, el Teppan Yaki Balay nos indica cuándo se ha alcanzado la temperatura seleccionada.

Función seguridad para niños



Tan solo es necesario pulsar durante 4 segundos el símbolo de la llave y el control de la plancha quedará bloqueado.

Control preciso de la temperatura

Gracias al control electrónico de la temperatura, es posible seleccionar de forma precisa la temperatura, desde 160 hasta 240°C. Además, seleccionando 70°C en el control de la plancha Teppan Yaki, se pueden mantener los alimentos calientes hasta el momento de servir.

Menos tiempo para limpiarlo y más para disfrutarlo

Su limpieza es cómoda y sencilla. Basta con colocar 4 o 5 cubitos de hielo o agua fría sobre la plancha de acero todavía caliente y retirar con la espátula la suciedad desprendida. Además, dispone de una función especial para una limpieza más profunda, a 40°C.

El toque práctico y profesional

El Teppan Yaki Balay incluye dos espátulas de acero inoxidable perfectas para dar la vuelta a los alimentos; es importante que las espátulas se utilicen siempre en el sentido de las vetas del acero, para no dañar la plancha.

Placas modulares



3EB640LQ

Plancha Teppan Yaki de 40 cm.
Biselada
4242006248376

Precio de referencia: 1.349 €

- **Control Deslizante.**
- **Regulación electrónica de temperatura: 160-240 °C.**
- Gran superficie de cocción de acero inoxidable de 29-34 cm.
- 2 zonas de cocción con regulación independiente de la zona delantera.
- **Tapa de cristal vitrocerámico.**
- Funciones:
 - Mantener caliente (70 °C).
 - Limpieza (40 °C).
 - Memoria.
 - Indicador de temperatura alcanzada.
 - Cronómetro.
- Funciones de seguridad y otras prestaciones adicionales: ver página 269.
- Potencia total máxima de la placa: 1,9 kW.



3EB939LQ

Placa de inducción de 30 cm.
Biselada
4242006250959

Precio de referencia: 509 €



- **Control Deslizante con 17 niveles.**
- **1 zona FlexInducción** de 21 x 40 cm, con función Sprint® (boost).
- Funciones:
 - Inicio automático.
 - Limpieza: bloqueo del control.
 - Memoria.
 - Cronómetro.
 - Programación de tiempo de cocción para cada zona.
- Funciones de seguridad y otras prestaciones adicionales: ver página 269.
- Potencia total máxima de la placa: 3,7 kW.



3EB930LQ

Placa de inducción de 30 cm.
Biselada
4242006247973

Precio de referencia: 415 €



- **Control Deslizante con 17 niveles.**
- 2 zonas de inducción con función Sprint® (boost):
 - 1 zona de 21 cm.
 - 1 zona de 15 cm.
- Funciones:
 - Inicio automático.
 - Limpieza: bloqueo del control.
 - Memoria.
 - Cronómetro.
 - Programación de tiempo de cocción para cada zona.
- Funciones de seguridad y otras prestaciones adicionales: ver página 269.
- Potencia total máxima de la placa: 3,7 kW.



3EB730LQ

Placa vitrocerámica de 30 cm.
Biselada
4242006248406

Precio de referencia: 285 €



- **Control Deslizante con 17 niveles.**
- 2 zonas vitrocerámicas:
 - 1 zona de 18 cm con función Sprint® (boost).
 - 1 zona de 15 cm.
- Funciones:
 - Limpieza: bloqueo del control.
 - Memoria.
 - Cronómetro.
 - Programación de tiempo de cocción para cada zona.
- Funciones de seguridad y otras prestaciones adicionales: ver página 269.
- Potencia total máxima de la placa: 3,5 kW.



3ETG632HB

Placa de gas de 30 cm.
Biselada
4242006259389

Precio de referencia: 279 €



- **Control preciso de la llama en 9 niveles.**
- 2 quemadores de gas:
 - Delante: semi-rápido de 1,75 kW.
 - Detrás: rápido de 3 kW.
- Cristal vitrocerámico negro de alta resistencia.
- Parrillas individuales de hierro fundido: diseño Profesional.
- **Autoencendido** integrado en los mandos.
- **Seguridad GasStop:** incorpora un sistema de corte de gas en caso de que la llama se apague accidentalmente.
- Preparada para gas butano*.
- Prestaciones adicionales: ver página 269.



3ETG631HB

Placa de gas de 30 cm.
Biselada
4242006259372

Precio de referencia: 259 €



- **Control preciso de la llama en 9 niveles.**
- 1 quemador gigante Wok de doble anillo:
 - Centro: **Wok de 4 kW.**
- Cristal vitrocerámico negro de alta resistencia.
- Parrilla individual de hierro fundido: diseño Profesional.
- **Autoencendido** integrado en los mandos.
- **Seguridad GasStop:** incorpora un sistema de corte de gas en caso de que la llama se apague accidentalmente.
- Preparada para gas butano*.
- Prestaciones adicionales: ver página 269.

Modelo: 3EB640LQ

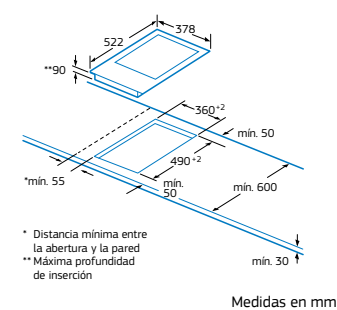

Modelos: 3EB939LQ y 3EB930LQ

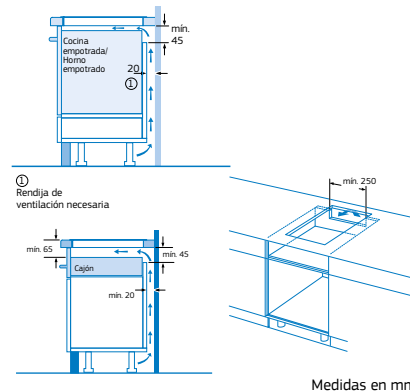
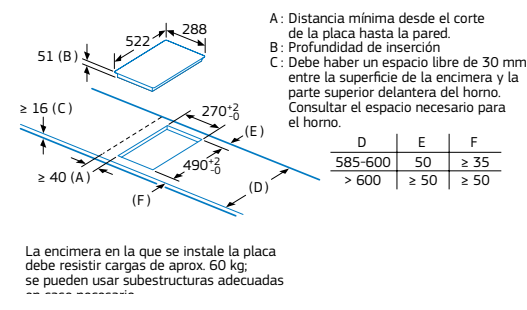

Modelo: 3EB730LQ

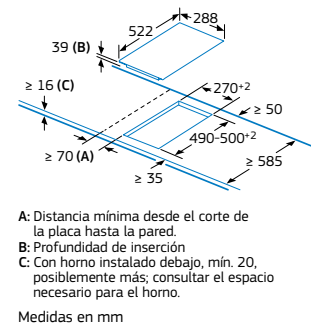

Modelo: 3ETG632HB

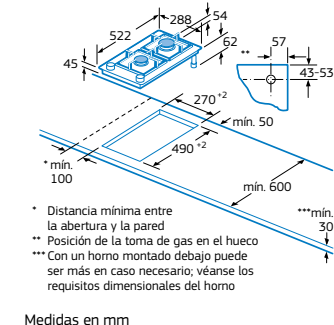

Modelo: 3ETG631HB

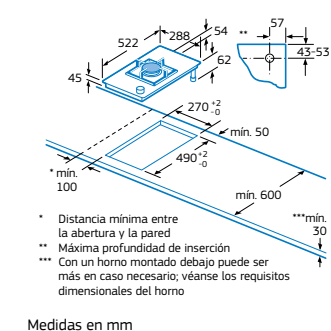

Accesorios de unión placas modulares

Accesorios placas modulares			
	3AB3030L Precio de referencia: 49 €	4242006175450	Accesorio de unión para combinar placas modulares entre sí y con placas biseladas de cristal vitrocerámico de 60, 80 y 90 cm.

Medidas de encastre/unión placas modulares 30 y 40 cm y placas biseladas de cristal vitrocerámico negro de 60, 80 ó 90 cm.

Accesorio de unión 3AB3030L

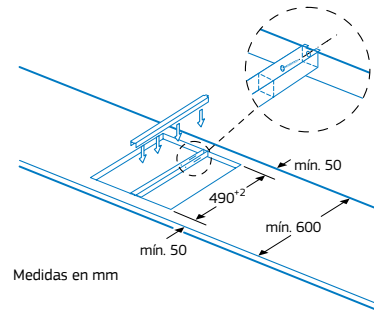

Medidas en mm

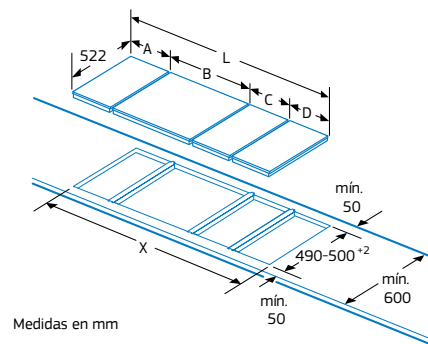

Medidas en mm

Foto correspondiente a la tabla de combinaciones de placas y sus correspondientes dimensiones de encastre.



En instalaciones combinadas de dos o más placas modulares, son necesarias una o más unidades del accesorio 3AB3030L (2 placas = 1 accesorio, 3 placas = 2 accesorios, etc).





Consultar dimensiones de encastre (X) en la tabla de combinaciones.





Tipo de anchura	30	40	60	80	90
Anchura aparato	288	378	592	791	918

	A	B	C	D	L	X
2x30	288	288	-	-	576	560
1x30, 1x40	288	378	-	-	666	650
1x30, 1x60	288	592	-	-	880	860
1x30, 1x80	288	791	-	-	1.079	1.060
1x30, 1x90	288	918	-	-	1.206	1.180
2x40	378	378	-	-	756	740
1x40, 1x60	378	592	-	-	970	950
1x40, 1x80	378	791	-	-	1.169	1.150
1x40, 1x90	378	918	-	-	1.296	1.270
3x30	288	288	288	-	864	848
2x30, 1x40	288	288	378	-	954	938
2x30, 1x60	288	288	592	-	1.168	1.152
2x30, 1x80	288	288	791	-	1.367	1.351
2x30, 1x90	288	288	918	-	1.494	1.478
1x30, 2x40	288	378	378	-	1.044	1.028
1x30, 1x40, 1x60	288	378	592	-	1.258	1.242
1x30, 1x40, 1x80	288	378	791	-	1.457	1.441
1x30, 1x40, 1x90	288	378	918	-	1.584	1.568
3x40	378	378	378	-	1.134	1.118
2x40, 1x60	378	378	592	-	1.348	1.332
2x40, 1x80	378	378	791	-	1.547	1.531
2x40, 1x90	378	378	918	-	1.674	1.658
4x30	288	288	288	288	1.152	1.136
3x30, 1x40	288	288	288	378	1.242	1.226
2x30, 2x40	288	288	378	378	1.332	1.316
1x30, 3x40	288	378	378	378	1.422	1.406
4x40	378	378	378	378	1.512	1.496
3x30, 1x60	288	288	288	592	1.456	1.440
3x30, 1x80	288	288	288	791	1.655	1.639

Menaje

Menaje Balay para placas		
	3PA0028X 4242006269029 Precio de referencia: 59 €	Paellera Balay con asas metálicas que permiten su uso también en horno. Diámetro de base 28 cm. Boca 32 cm.
	HZ390240 4242003570418 Precio de referencia: 85 €	Paellera de acero inoxidable para zona extra gigante de 32 cm. Diámetro de base 30 cm. Boca 40 cm.

Menaje para placas FlexInducción		
	3AB39512 4242006255572 Precio de referencia: 199 €	Plancha Teppan Yaki para zona FlexInducción. Compatible con Control de temperatura del aceite. Superficie útil: 38 x 21 cm
	3AB39522 4242006255718 Precio de referencia: 149 €	Grill para zona FlexInducción. Compatible con Control de temperatura del aceite. Superficie útil: 37 x 17 cm
	HEZ390011 4242002672991 Precio de referencia: 99 €	Fuente de asado especial para zona FlexInducción. Superficie útil: 30 x 22 cm. Capacidad: 6,5 litros
	HEZ390012 4242002728681 Precio de referencia: 49 €	Accesorio rejilla para cocción al vapor con la fuente HEZ390011.

Menaje para placas. Especialmente recomendadas para placas con Control de temperatura del aceite		
	HEZ390250 4242002881379 Precio de referencia: 75 €	Sartén para placas con Control de temperatura del aceite. Diámetro de la base 28 cm. Boca 34 cm.
	HEZ390230 4242002479828 Precio de referencia: 59 €	Sartén para placas con Control de temperatura del aceite. Diámetro de la base 21 cm. Boca 26 cm.
	HEZ390220 4242002479811 Precio de referencia: 55 €	Sartén para placas con Control de temperatura del aceite. Diámetro de la base 19 cm. Boca 24 cm.
	HEZ390210 4242002479705 Precio de referencia: 49 €	Sartén para placas con Control de temperatura del aceite. Diámetro de la base 15 cm. Boca 20 cm.

Tipo de placa		Vitrocéricas medidas especiales	Vitrocéricas ancho 60 cm				
Modelos/terminaciones	Biselada	3EB785LQ	3EB767LQ	3EB765LQ			
	Bisel delantero				3EB715LR		
	Marco inoxidable					3EB715XR	
	Cristal						3EB715ER
Dimensiones							
Tipo de anchura	cm	80	60	60	60	60	60
Anchura del aparato	mm	791	592	592	592	583	592
Fondo del aparato	mm	522	522	522	522	513	522
Sistema de instalación	mm	Muelles	Muelles	Muelles	Muelles	Muelles	Muelles
Anchura del nicho	mm	750	560	560	560	560	560
Profundidad del nicho	mm	490	490	490	490	490	490
Profundidad mínima de balda	mm	600	600	600	600	600	600
Grosor mínimo de balda	mm	16	16	16	16	16	16
Distancia mínima entre superficie de balda y parte superior delantera horno	mm	20	20	20	20	20	20
Altura sobre superficie	mm	6	6	6	6	3	6
Altura bajo balda	mm	45	39	45	45	48	45
Prestaciones							
Control electrónico		Control Deslizante	Control Deslizante	Control Deslizante	Control Táctil de fácil uso	Control Táctil de fácil uso	Control Táctil de fácil uso
Niveles de potencia		17	17	17	17	17	17
Control de temperatura del aceite		-	-	-	-	-	-
Niveles de temperatura del aceite		-	-	-	-	-	-
Programación de tiempo de cocción		•	•	•	•	•	•
Función Alarma con duración de aviso regulable		•	•	•	•	•	•
Función Memoria		•	•	•	•	•	•
Función Limpieza: bloqueo del control		•	•	•	-	-	-
Función de Seguridad para niños con opción de bloqueo permanente o temporal		•	•	•	•	•	•
Función Silencio		•	•	•	•	•	•
Indicador de 2 niveles de calor residual (H/h)		•	•	•	•	•	•
Autodesconexión antiolvido de la placa		•	•	•	•	•	•
Zonas de cocción							
Zonas vitrocerámicas		5	3	3	3	3	3
Zonas vitrocerámicas con función Sprint®		2	1	2	-	-	-
Zona central							
Diámetro de la zona	cm	28/21	-	-	-	-	-
Potencia	kW	2,7/2,1	-	-	-	-	-
Sprint®/Turbo	kW	3,4	-	-	-	-	-
Zona delantera derecha							
Diámetro de la zona	cm	21/12	-	18/12	18	18	18
Potencia	kW	2,1/0,8	-	2,0/1,0	2	2	2
Sprint®/Turbo	kW	2,6	-	2,3	-	-	-
Zona trasera derecha							
Diámetro de la zona	cm	10	32/26/21	15	15	15	15
Potencia	kW	0,6	4,4/3,4/2,0	1,2	1,2	1,2	1,2
Sprint®/Turbo	kW	-	3,4	-	-	-	-
Zona delantera izquierda							
Diámetro de la zona	cm	18	15	-	-	-	-
Potencia	kW	2	1,2	-	-	-	-
Sprint®/Turbo	kW	-	-	-	-	-	-
Zona trasera izquierda							
Diámetro de la zona	cm	15	15	28/21	28/21	28/21	28/21
Potencia	kW	1,2	1,2	2,7/2,1	2,7/2,0	2,7/ 2,0	2,7/ 2,0
Sprint®/Turbo	kW	-	-	3,4	-	-	-
Conexión eléctrica							
Potencia de conexión	W	9.900	5.750	5.750	5.700	5.700	5.700
Tensión nominal	V	220-240	220-240	220-240	220-240	220-240	220-240
Frecuencia de red	Hz	50-60	50-60	50-60	50-60	50-60	50-60
Longitud del cable de conexión	cm	100	100	100	100	100	100
Posibilidad de conexión trifásica		•	-	•	•	•	•

• Incluido/Sí

Tipo de placa		Vitrocéricas ancho 60 cm					
Modelos/terminaciones	Biselada				3EB721LR		
	Bisel delantero	3EB714LR				3EB720LR	
	Marco inoxidable		3EB714XR			3EB721XR	3EB720XR
	Cristal			3EB714ER			
Dimensiones							
Tipo de anchura	cm	60	60	60	60	60	60
Anchura del aparato	mm	592	583	592	592	583	592
Fondo del aparato	mm	522	513	522	522	513	522
Sistema de instalación	mm	Muelles	Muelles	Muelles	Muelles	Muelles	Muelles
Anchura del nicho	mm	560	560	560	560	560	560
Profundidad del nicho	mm	490	490	490	490	490	490
Profundidad mínima de balda	mm	600	600	600	600	600	600
Grosor mínimo de balda	mm	16	16	16	16	16	16
Distancia mínima entre superficie de balda y parte superior delantera horno	mm	20	20	20	20	20	20
Altura sobre superficie	mm	6	3	6	6	3	6
Altura bajo balda	mm	45	48	45	45	48	45
Prestaciones							
Control electrónico		Control Táctil de fácil uso	Control Táctil de fácil uso	Control Táctil de fácil uso	Control Táctil de fácil uso	Control Táctil de fácil uso	Control Táctil de fácil uso
Niveles de potencia		17	17	17	17	17	17
Control de temperatura del aceite		-	-	-	-	-	-
Niveles de temperatura del aceite		-	-	-	-	-	-
Programación de tiempo de cocción		•	•	•	•	•	•
Función Alarma con duración de aviso regulable		•	•	•	•	•	•
Función Memoria		•	•	•	•	•	•
Función Limpieza: bloqueo del control		-	-	-	-	-	-
Función de Seguridad para niños con opción de bloqueo permanente o temporal		•	•	•	•	•	•
Función Silencio		•	•	•	•	•	•
Indicador de 2 niveles de calor residual (H/h)		•	•	•	•	•	•
Autodesconexión antiolvido de la placa		•	•	•	•	•	•
Zonas de cocción							
Zonas vitrocerámicas		3	3	3	4	4	4
Zonas vitrocerámicas con función Sprint®		-	-	-	-	-	-
Zona central							
Diámetro de la zona	cm	-	-	-	-	-	-
Potencia	kW	-	-	-	-	-	-
Sprint®/Turbo	kW	-	-	-	-	-	-
Zona delantera derecha							
Diámetro de la zona	cm	18	18	18	21/12	21/12	21
Potencia	kW	2	2	2	2,2/0,75	2,2/0,75	2,2
Sprint®/Turbo	kW	-	-	-	-	-	-
Zona trasera derecha							
Diámetro de la zona	cm	15	15	15	15	15	15
Potencia	kW	1,2	1,2	1,2	1,2	1,2	1,2
Sprint®/Turbo	kW	-	-	-	-	-	-
Zona delantera izquierda							
Diámetro de la zona	cm	-	-	-	15	15	15
Potencia	kW	-	-	-	1,2	1,2	1,2
Sprint®/Turbo	kW	-	-	-	-	-	-
Zona trasera izquierda							
Diámetro de la zona	cm	23	23	23	18	18	18
Potencia	kW	2,5	2,5	2,5	2	2	2
Sprint®/Turbo	kW	-	-	-	-	-	-
Conexión eléctrica							
Potencia de conexión	W	5.700	5.700	5.700	6.600	6.600	6.600
Tensión nominal	V	220-240	220-240	220-240	220-240	220-240	220-240
Frecuencia de red	Hz	50-60	50-60	50-60	50-60	50-60	50-60
Longitud del cable de conexión	cm	100	100	100	100	100	100
Posibilidad de conexión trifásica		•	•	•	•	•	•

• Incluido/Sí



CAMPANAS

- Extractores de techo
- Decorativas isla
- Decorativas pared
- Telescópicas
- Decorativas integrables
- Módulos de integración
- Convencionales

Diseños Serie Cristal Balay

No solo limpian el aire: también crean ambiente

Las campanas Balay no solo ofrecen eficacia y calidad. Además, siguen las últimas tendencias en el diseño de cocinas, destacando por su estética. Los modelos de la Serie Cristal convierten la campana en un elemento decorativo, perfectamente coordinado con el resto de la cocina, sin olvidar las más altas prestaciones que garantizan un manejo sencillo y un funcionamiento óptimo.

Campanas decorativas inclinadas

El diseño inclinado de estas campanas permite ampliar el espacio en la zona de cocción, manteniendo una presencia importante en la cocina. Su interior blindado y su doble filtro son solo algunas de sus prestaciones excepcionales.

Balay cuenta con modelos en cristal blanco, negro y gris antracita. Además, se adaptan a cualquier espacio con medidas de 90, 80 y 60 cm.



Campana inclinada Serie Cristal 3BC587GG

Campanas decorativas verticales

Con una inclinación de 90°, estas campanas de la Serie Cristal se instalan totalmente paralelas a la pared, dejando más espacio libre en la zona de cocción. La campana se integra perfectamente en el diseño de la cocina, no solo por su

disposición vertical, sino por detalles como la iluminación LED o la electrónica táctil, que le otorgan un toque de distinción y vanguardia. La gama cuenta con modelos en cristal blanco, negro y gris antracita.



Campana vertical Serie Cristal 3BC497GN

Campanas decorativas rectangulares

Estas campanas quedarán perfectas combinadas con otros electrodomésticos de la Serie Cristal. Su control Táctil con display, totalmente integrado en el panel, destaca sobre la superficie de cristal blanco, negro o gris antracita.

Además, estos modelos cuentan con filtros de acero inoxidable y 9 capas, motor de alta eficiencia, interior blindado e incluso sensor de calidad del aire, que regula automáticamente la potencia de la campana en función de las necesidades de cada momento.



Campana decorativa Serie Cristal 3BC998HBC

Soluciones de integración

El diseño de las campanas Balay evoluciona siguiendo los pasos de las nuevas tendencias de cocina. Extractores y soluciones de aspiración que pasan más desapercibidas integrándose en el mobiliario y garantizando una óptima extracción.

Extractores de techo

Los extractores de techo Balay favorecen la creación de un espacio abierto y diáfano, ideal cuando queremos configurar una cocina abierta al salón o construir un ambiente minimalista.

Su control con mando a distancia hace que su uso sea muy sencillo, garantizando siempre un óptimo funcionamiento.

Además, los modelos 3BE296ABC y 3BE296HW se pueden instalar en falsos techos con altura de **hasta un mínimo de 20 cm**, adaptándose así a todo tipo de espacios.



Extractor de techo 3BE296ABC

Campanas decorativas integrables

Disponibles tanto en 60 como en 90 cm de ancho, son muy fáciles de instalar, al no tener que recortar el mueble. Además, permiten ampliar el espacio de almacenamiento en el interior del mueble, y su visera de cristal lo protege de posibles vapores y humos que se producen durante la cocción.



Campana decorativa integrable 3BD866MX



Accesorio campana DWZOIB5NO
Campana decorativa integrable 3BD866MX

Módulos de integración



Módulo de integración 3BF859XP

Las últimas tendencias en diseño de cocinas se mueven hacia sistemas de extracción apenas perceptibles, no solo al oído, sino también a la vista.

Los módulos de integración Balay quedan ocultos dentro de un mueble alto y están disponibles en diferentes medidas.

Además, cuentan con iluminación LED y una alta capacidad de extracción de hasta 790 m³/h.

Campanas telescópicas



Campana telescópica 3BT267MX

Ideales para quienes buscan una campana integrable de 90 o 60 cm de ancho para un mueble alto y con las mismas prestaciones que una campana decorativa.

El modelo 3BT267MX cuenta con motor de alta eficiencia y un sistema de instalación fácil optimizado, además de iluminación LED, al igual que toda la gama de telescópicas.

Electrónicas avanzadas

Control Táctil con display

Un innovador diseño de control que aporta elegancia y profesionalidad a las campanas.

Control Táctil

Control totalmente táctil, para un manejo cómodo y muy intuitivo.

Control electrónico iluminado

De uso sencillo con un diseño moderno y actual: mandos pulsantes en acero, integrados en la estética de la campana.

Control mecánico

Permite manejar fácilmente tanto las potencias como la iluminación de la campana.



Control Táctil con display



Control Táctil



Control electrónico iluminado



Control mecánico

Control placa-campana

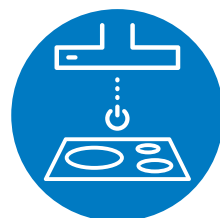

El control Plus de las placas de inducción Balay incorpora el **Control placa-campana**, que permite manejar varias de las funciones de la campana a través de la placa. Así, es posible modificar el nivel de potencia de extracción deseado, seleccionar el modo de funcionamiento automático, seguido de la función Eliminación total de humos o ajustar la iluminación de la campana a través del control Plus de la placa de inducción.



Solo es necesario establecer la conexión inalámbrica entre ambos electrodomésticos y dejar que se comuniquen entre ellos para hacer el cocinado mucho más cómodo.

Control de las funcionalidades de la campana a través del móvil

El control remoto a través del móvil permite seleccionar los distintos **niveles de potencia de extracción** de la campana, así como activar el **funcionamiento totalmente automático**, la función Eliminación total de humos o el **Funcionamiento a intervalos** a través de la App Home Connect en el dispositivo móvil. ¡Ya no es necesario estar en la cocina para poder realizar todos estos ajustes en la campana!

Notificación de saturación de filtros

Cuando los filtros de la campana hayan alcanzado su máxima saturación y sea necesario lavarlos (en el caso de los filtros antigrasa) o cambiarlos (en el caso de los filtros de las campanas instaladas en recirculación), la app del móvil enviará un aviso.

Regulación de la intensidad de la iluminación

Desde el móvil es posible regularla en aquellos modelos que cuenten con la prestación de Iluminación regulable en intensidad. Así, es posible ajustar desde cualquier parte la iluminación de la campana para crear el ambiente ideal en la cocina.

Acceso directo al manual de instrucciones

El manual de instrucciones de la campana siempre estará a mano a través de la app, para poder consultar en cualquier momento las dudas que surjan.



Home Connect

Descubre estas y otras muchas funcionalidades a través de la App Home Connect en tu dispositivo móvil.

Funciones electrónicas

Indicador electrónico de saturación de filtros

Indica cuándo es necesaria la limpieza de los filtros o la sustitución del filtro de carbón activo.

Función Eliminación total de humos

Permite programar la campana para que, durante unos minutos antes de su desconexión, elimine los restos de humos y olores.

Funcionamiento a intervalos

Esta función permite que la campana se conecte de forma automática durante algunos minutos cada hora. De este modo, se consigue un ambiente con aire renovado y limpio en la cocina.

Sensor de calidad del aire



Regula automáticamente, y de forma muy precisa, la potencia de extracción en función de la cantidad y la calidad del humo producido.

Además, la campana se encenderá o apagará de forma automática cuando sea necesario.

Prestaciones Balay

ExtraSilencio



Gracias a un exclusivo sistema de insonorización, con material sintético fonoabsorbente y una configuración especial del motor dentro de la carcasa, se consiguen unos bajos niveles de ruido.

Interior blindado



Balay ofrece, en gran parte de sus modelos, un interior blindado donde cualquier elemento que implique riesgo (cables, tornillos, etc.) queda oculto y fuera del alcance de las manos, para una limpieza fácil y segura.

Sistema de cierre suave amortiguado

Las campanas verticales y la práctica totalidad de las inclinadas de la Serie Cristal cuentan con un sistema de apertura y cierre hidráulico, para una mayor comodidad y una máxima protección del cristal ante posibles golpes.

Apertura frontal con posición de paro

Los modelos de campanas verticales e inclinadas de 90 cm de la Serie Cristal, cuentan con un punto de freno que permite fijar la apertura a 15° aproximadamente.

Etiquetado energético



Las campanas Balay pueden incorporar un motor de alta eficiencia con tecnología BLDC, sin escobillas, e iluminación mediante LED. Estos dos elementos suponen un ahorro de energía de hasta el 80% frente a los modelos con motor convencional e iluminación halógena.



Además, el motor de **alta eficiencia con tecnología BLDC** tiene una **garantía de 10 años**, que cubre el coste del motor.

Conducto decorativo en negro

Como novedad, Balay ofrece un conducto, DWZ1AX6E1, en acero esmaltado negro para poder combinar con la mayoría de las campanas inclinadas en cristal negro o gris antracita. Consultar modelos compatibles en página 312.



Filtros Balay

Filtros de acero inoxidable



Balay incluye este tipo de filtros de hasta 9 capas, con una calidad estética excepcional y de fácil limpieza tanto a mano como en lavavajillas.

Filtros de aluminio



Estos filtros aseguran una alta retención de grasas, con hasta 9 capas de aluminio, según el modelo. Balay incorpora filtros de calidad y fácil limpieza incluso en las campanas más básicas.

Filtro adicional



La mayoría de las campanas verticales e inclinadas de Balay cuentan con un filtro adicional de apoyo, en aluminio, situado en la parte inferior que mejora la retención de grasa y ayuda a conducir los humos de forma más eficaz.

Filtros de recirculación



Todas las campanas Balay pueden instalarse en modo recirculación, mejorando el rendimiento de la misma cuando la instalación de la casa no es óptima o sencillamente no existe salida al exterior para la campana. Existen sets de recirculación compuestos por diferentes tipos de filtros (ver sets por modelos en páginas 314-315):

• Filtro de alta eficiencia antipolen

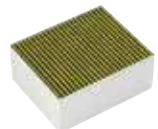

Es el filtro de carbón activo más eficiente, ya que reduce más del 90% de los olores. Se recomienda su cambio cada 18 meses, en función del uso. Cuenta con una tercera capa biofuncional que filtra más del 99% del polen ambiental, haciendo que los alérgenos del mismo queden desactivados para proporcionar un aire mucho más limpio y libre de alérgenos de polen.

• Filtro tradicional de carbón activo



Reduce hasta el 80% de los olores y tiene una vida útil de unos 6 meses, por lo que se recomienda cambiarlo dos veces al año.

• Filtro de larga duración

Además de filtros tradicionales y filtros de alta eficiencia antipolen, existen los filtros de larga duración. Con una reducción de olores superior al 80%, este innovador sistema permite poder utilizar los filtros durante mucho tiempo. Introduciendo los filtros de larga duración en el horno a una temperatura de 200 °C durante 2 horas, estos se regeneran y quedan como nuevos. Así, es posible utilizarlos una y otra vez. Es recomendable regenerarlos cada 4 meses aproximadamente, dependiendo del uso, y tienen una vida útil de unos 10 años.

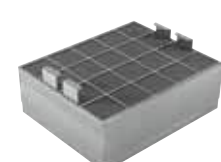

Filtro de alta eficiencia regenerativo

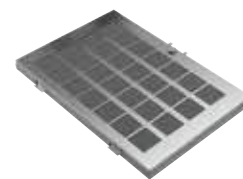

Filtro de carbón activo regenerativo

Consultas "on-line"

Balay ofrece el [servicio especial de asesoramiento](#) para la elección de la campana más adecuada y su instalación, a través de: consultas.campanas@bshg.com

En nuestro servicio de asesoramiento estudiamos las curvas de comportamiento de nuestros motores y las cruzamos con las curvas de comportamiento de una instalación en concreto. Así podemos conocer cómo se va a comportar una campana determinada en una instalación en particular e informar de cuál es la más idónea en cada instalación.

Excelente extracción

Altas capacidades de extracción. Gracias a la disposición de la caja motor y a la incorporación de sus eficientes motores, Balay ofrece en sus actuales modelos, capacidades de extracción de casi 900 m³/h.

La importancia de la instalación

Una correcta instalación de la campana es la clave para el buen funcionamiento de la misma. Es muy importante tener en cuenta que, en caso de que la instalación de salida de aire de la vivienda sea deficiente, será necesario elegir capacidades de extracción más altas para contrarrestar las pérdidas de carga que se producen por un elevado número de codos o metros de conducto, o un diámetro reducido de los mismos, entre otros factores.

Cálculo de la capacidad de extracción necesaria

Para conseguir una renovación adecuada del aire en la zona de cocción, es necesario que la campana renueve entre 6 y 12 veces el volumen de la estancia a la hora.

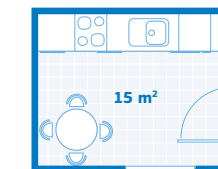

15 m² x 2,7 m = 40,5 m³

Por ejemplo, para que una campana cumpla su función en una cocina de 15 m², con una altura de 2,7 m, es necesario que renueve entre 6 y 12 veces el volumen de 40,5 m³ a la hora. Es decir: 40,5 x 12 = 486 m³/h.

Necesitaremos una campana extractora con una capacidad de extracción, como mínimo, de 486 m³/h a máxima velocidad.

Sistema de fácil instalación

fácil instalación



Gran parte de la gama de campanas decorativas del catálogo Balay cuenta con sistema de fácil instalación.

Gracias a unos tornillos excéntricos, la regulación de la altura de la campana es mucho más sencilla, rápida y precisa; además, una vez colgado el cuerpo de la campana es posible su regulación también en horizontal.

En cuanto a la instalación del tubo decorativo, un "clip" de fijación permite un sencillo montaje del mismo, pudiendo realizarse por una sola persona.

Así de sencillo es instalar las campanas de pared Balay:

- Tras realizar las mediciones previas, se fija el soporte del tubo decorativo y las piezas excéntricas del soporte del cuerpo de la campana, con tan solo 2 tornillos.
- Después de colgar el cuerpo de la campana, se ajusta manualmente la posición horizontal y vertical con el simple giro de los soportes.
- Para fijar el tubo decorativo, es posible realizar un premontaje gracias a un "clip" de fijación, de manera que el atornillado es mucho más preciso y cómodo.

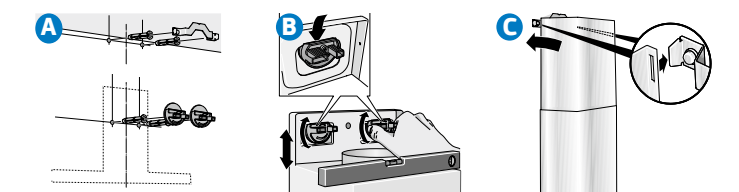

Fácil instalación de los extractores de techo

Los extractores de techo Balay son muy fáciles de instalar, gracias a su sistema de anclaje especial, mediante clips de fijación al falso techo*.

Además, se adaptan a techos de diferentes espesores y materiales de construcción, y la salida del motor es orientable 360°, para que la instalación sea aún más sencilla.

Los modelos 3BE296ABC y 3BE296HW se pueden instalar en falsos techos con alturas de hasta un mínimo de 20 cm.

Sistema de anclaje mediante clips

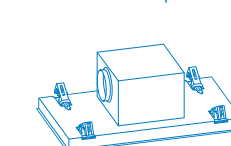

Salida de motor orientable 360°

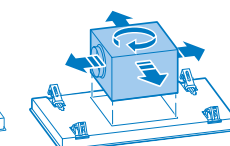

*Es importante reforzar el falso techo o considerar una estructura a forjado, según la capacidad de carga del falso techo.

Serie Cristal. Extractor de techo

Diseño extraplano



3BE296ABC

Cristal blanco
Ancho 90 cm
4242006289485

Precio de referencia: 1.369 €



- Clase de eficiencia energética B*.
- Control placa-campana: selección de las funciones de la campana a través de la placa de inducción**.
- Control remoto vía App Home Connect.
- Posibilidad de instalación en falsos techos con altura de hasta un mínimo de 20 cm.
- Motor de alta eficiencia con 10 años de garantía.
- Sensor de calidad del aire para un funcionamiento totalmente automático.
- Control electrónico con mando a distancia.
- Iluminación LED. Máxima luminosidad y alta eficiencia.
- Interior blindado. Limpieza fácil y segura.
- 5 potencias de extracción.
- Potencia máxima de extracción***: 734 m³/h.
- Potencia de extracción en nivel 3***: 434 m³/h.
- Potencia sonora en nivel 3***: 61 dB (A).
- Potencia máxima de extracción en recirculación***: 574 m³/h.
- Sistema de fácil instalación.
- Indicador electrónico de saturación de filtros antigrasa y de carbón activo.
- Aspiración perimetral. Filtros de 9 capas, lavables en lavavajillas.
- Función Eliminación total de humos.
- Encendido y apagado gradual de la iluminación.
- Iluminación regulable en intensidad.

Accesorios opcionales

- DIZ1JX2C1: set blanco de alta eficiencia para instalar en recirculación.
- Ver accesorios de instalación en páginas 312-315.

Extractores de techo

Diseño extraplano



3BE296HW

Blanco
Ancho 90 cm
4242006289478

Precio de referencia: 1.209 €



- Clase de eficiencia energética B*.
- Control placa-campana: selección de las funciones de la campana a través de la placa de inducción**.
- Control remoto vía App Home Connect.
- Posibilidad de instalación en falsos techos con altura de hasta un mínimo de 20 cm.
- Motor de alta eficiencia con 10 años de garantía.
- Control electrónico con mando a distancia.
- Iluminación LED. Máxima luminosidad y alta eficiencia.
- Interior blindado. Limpieza fácil y segura.
- 5 potencias de extracción.
- Potencia máxima de extracción***: 734 m³/h.
- Potencia de extracción en nivel 3***: 434 m³/h.
- Potencia sonora en nivel 3***: 61 dB (A).
- Potencia máxima de extracción en recirculación***: 574 m³/h.
- Sistema de fácil instalación.
- Indicador electrónico de saturación de filtros antigrasa y de carbón activo.
- Aspiración perimetral. Filtros de acero inoxidable de 9 capas, lavables en lavavajillas.
- Función Eliminación total de humos.
- Encendido y apagado gradual de la iluminación.
- Iluminación regulable en intensidad.

Accesorios opcionales

- DIZ1JX2C1: set blanco de alta eficiencia para instalar en recirculación.
- Ver accesorios de instalación en páginas 312-315.



3BE297RW

Blanco
Ancho 90 cm
4242006282769

Precio de referencia: 1.039 €



- Clase de eficiencia energética A*.
- Motor de alta eficiencia con 10 años de garantía.
- Control electrónico con mando a distancia.
- Iluminación LED. Máxima luminosidad y alta eficiencia.
- Interior blindado. Limpieza fácil y segura.
- 5 potencias de extracción.
- Potencia máxima de extracción***: 798 m³/h.
- Potencia de extracción en nivel 3***: 458 m³/h.
- Potencia sonora en nivel 3***: 56 dB (A).
- Potencia máxima de extracción en recirculación***: 565 m³/h.
- Sistema de fácil instalación.
- Indicador electrónico de saturación de filtros antigrasa y de carbón activo.
- Aspiración perimetral. Filtros de 9 capas, lavables en lavavajillas.
- Función Eliminación total de humos.
- Encendido y apagado gradual de la iluminación.
- Iluminación regulable en intensidad.

Accesorios opcionales

- DIZ1JC2C6: set de alta eficiencia para instalar en recirculación.
- DIZ0JC2D0: set de larga duración para instalar en recirculación.
- Ver accesorios de instalación en páginas 312-315.

Modelos: 3BE296ABC y 3BE296HW

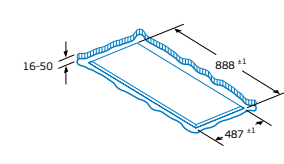

No montar el aparato directamente sobre tablas de yeso o materiales ligeros similares del falso techo. Se requiere una estructura inferior apta y que esté bien fijada al techo de hormigón.

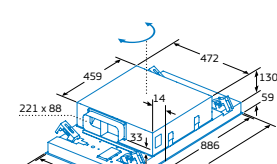

La salida del ventilador puede girarse en las cuatro direcciones.

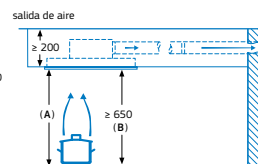

A: rendimiento óptimo 700-1500
B: desde el borde superior de la parrilla

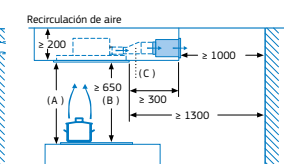

A: rendimiento óptimo 700-1500
B: desde el borde superior de la parrilla
C: pieza de unión (de un conducto plano a un conducto cilíndrico). No incluido en el embalaje

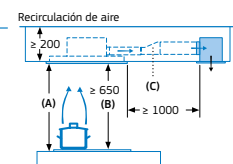

A: rendimiento óptimo 700-1500
B: desde el borde superior de la parrilla
C: pieza de unión (de un conducto plano a un conducto cilíndrico). No incluido en el embalaje

Medidas en mm

Modelo: 3BE297RW

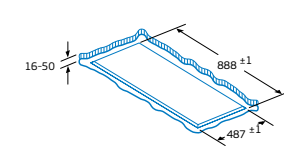

No montar el aparato directamente sobre tablas de yeso o materiales ligeros similares del falso techo. Se requiere una estructura inferior apta y que esté bien fijada al techo de hormigón.

La salida del ventilador puede girarse en las cuatro direcciones

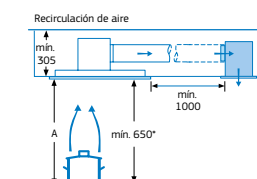
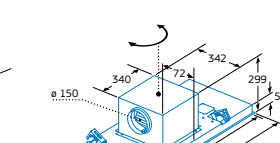

A: rendimiento óptimo 700-1500
* desde el borde superior de la parrilla

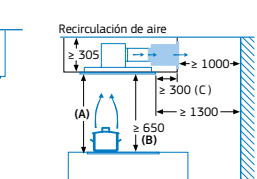

A: rendimiento óptimo 700-1500
B: desde el borde superior de la parrilla
C: La distancia puede reducirse hasta 70 mm si la altura del falso techo es ≥ 340 mm.

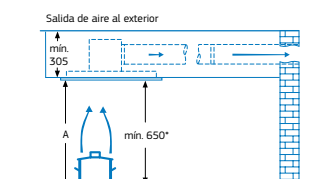

A: rendimiento óptimo 700-1500
* desde el borde superior de la parrilla

Medidas en mm



Campana isla 3BI998HNC
Placa de inducción 3EB977LV

Serie Cristal. Campanas decorativas isla

Diseño rectangular



- Clase de eficiencia energética A+*.
- Motor de alta eficiencia con 10 años de garantía.
- Control Táctil con display.
- Funcionamiento a intervalos.
- Iluminación LED. Máxima luminosidad y alta eficiencia.
- Interior blindado. Limpieza fácil y segura.
- 5 potencias de extracción.
- Potencia máxima de extracción**: 867 m³/h.
- Potencia de extracción en nivel 3**: 445 m³/h.
- Potencia sonora en nivel 3**: 54 dB (A).
- Potencia máxima de extracción en recirculación con filtro de alta eficiencia**: 457 m³/h.
- ExtraSilencio. Sistema de insonorización especial.
- Filtros de acero inoxidable de 9 capas, lavables en lavavajillas.
- Indicador electrónico de saturación de filtros antigrasa y de carbón activo.
- Función Eliminación total de humos.
- Encendido y apagado gradual de la iluminación.
- Iluminación regulable en intensidad.
- Válvula antirretorno incluida.

Accesorios opcionales

- DIZ2CX5C6: set de alta eficiencia antipolen para instalar en recirculación.
- DHZ53B5: set tradicional para instalar en recirculación.
- Ver accesorios de instalación y conductos telescópicos prolongadores en páginas 312-315.



3BI998HGC

Cristal gris antracita
Ancho 90 cm
4242006283155

Precio de referencia: 829 €



3BI998HBC

Cristal blanco
Ancho 90 cm
4242006283148

Precio de referencia: 829 €



3BI998HNC

Cristal negro
Ancho 90 cm
4242006283162

Precio de referencia: 829 €

Modelos: 3BI998HGC, 3BI998HBC y 3BI998HNC

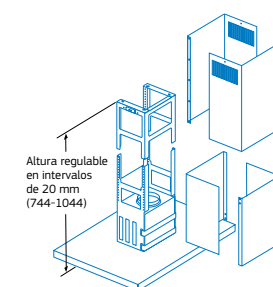
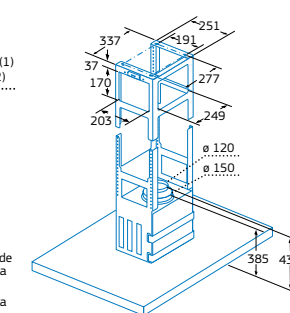
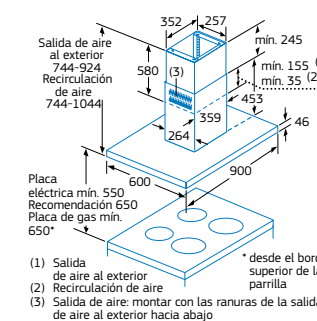

Medidas en mm

*Dentro del rango A+++ a D. Información de etiquetado energético según el Reglamento Delegado (UE) nº 65/2014 de la Comisión. Para más información, consultar las tablas de información técnica o www.balay.es

**Todas las medidas de extracción y ruido han sido realizadas según normativa europea UNE/EN 61591 y UNE/EN 60704-3.

Campanas decorativas isla

Diseño rectangular



3BI998GX

Acero inoxidable

Ancho 90 cm

4242006283131

Precio de referencia:

779 €



- Clase de eficiencia energética A+*.
- Motor de alta eficiencia con 10 años de garantía.
- Control Táctil con display.
- Funcionamiento a intervalos.
- Iluminación LED. Máxima luminosidad y alta eficiencia.
- Interior blindado. Limpieza fácil y segura.
- 5 potencias de extracción.
- Potencia máxima de extracción**:
- Potencia de extracción en nivel 3**:
- Potencia sonora en nivel 3**:
- Potencia máxima de extracción en recirculación con filtro de alta eficiencia**:
- ExtraSilencio. Sistema de insonorización especial.
- Filtros de acero inoxidable de 9 capas, lavables en lavavajillas.
- Indicador electrónico de saturación de filtros antigrasa y de carbón activo.
- Función Eliminación total de humos.
- Encendido y apagado gradual de la iluminación.
- Iluminación regulable en intensidad.
- Válvula antirretorno incluida.

Accesorios opcionales

- DIZ2CX5C6: set de alta eficiencia antipolen para instalar en recirculación.
- DHZ5385: set tradicional para instalar en recirculación.
- Ver accesorios de instalación y conductos telescópicos prolongadores en páginas 312-315.

Modelo: 3BI998GX

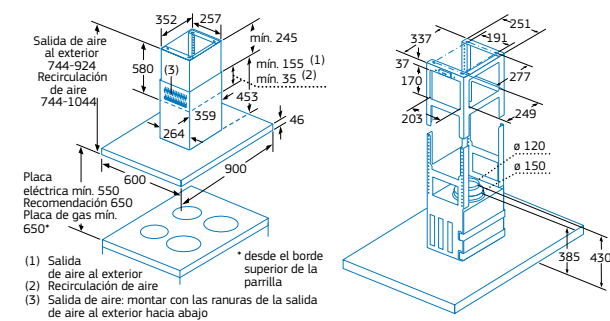

Diseño rectangular



3BI997GX

Acero inoxidable

Ancho 90 cm

4242006283124

Precio de referencia:

649 €



- Clase de eficiencia energética B*.
- Control Táctil.
- Iluminación LED. Máxima luminosidad y alta eficiencia.
- Interior blindado. Limpieza fácil y segura.
- 4 potencias de extracción.
- Potencia máxima de extracción**:
- Potencia de extracción en nivel 3**:
- Potencia sonora en nivel 3**:
- Potencia máxima de extracción en recirculación con filtro de alta eficiencia**:
- ExtraSilencio. Sistema de insonorización especial.
- Filtros de aluminio de 9 capas lavables en lavavajillas.
- Válvula antirretorno incluida.

Accesorios opcionales

- DIZ2CX5C6: set de alta eficiencia antipolen para instalar en recirculación.
- DHZ5385: set tradicional para instalar en recirculación.
- Ver accesorios de instalación y conductos telescópicos prolongadores en páginas 312-315.

Modelo: 3BI997GX

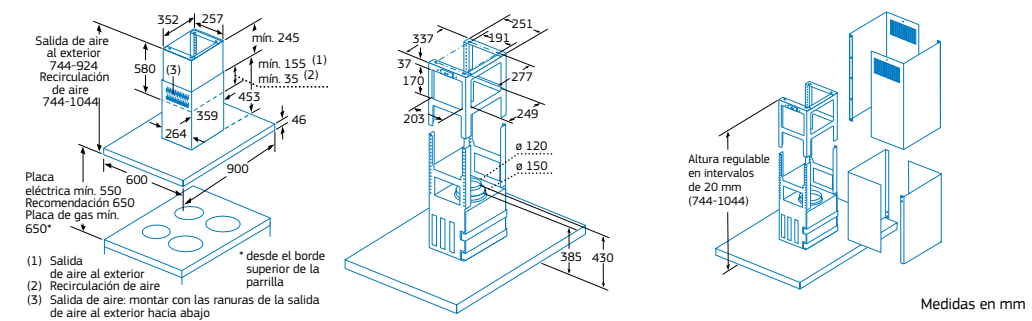



Campana Serie Cristal 3BC497GG
Placa FlexInducción Total 3EB980AV

Serie Cristal. Campanas decorativas pared

Diseño vertical



- Clase de eficiencia energética A*.
- Motor de alta eficiencia con 10 años de garantía.
- Control Táctil.
- Iluminación LED. Máxima luminosidad y alta eficiencia.
- Interior blindado. Limpieza fácil y segura.
- 4 potencias de extracción.
- Potencia máxima de extracción**: 739 m³/h.
- Potencia de extracción en nivel 3**: 404 m³/h.
- Potencia sonora en nivel 3**: 58 dB (A).
- Potencia máxima de extracción en recirculación**: 510 m³/h.
- Aspiración perimetral. Filtros de 9 capas lavables en lavavajillas.
- Filtro adicional de 7 capas en la parte inferior. Mejor eficacia de filtrado.
- Sistema de cierre suave amortiguado.
- Apertura frontal con posición de paro.
- Válvula antirretorno incluida.
- Posibilidad de instalación en recirculación sin el conducto decorativo.

Accesorios opcionales

Modelos: 3BC497GG, 3BC497GB y 3BC497GN

- DWZOAFORO: set de larga duración para instalar en recirculación sin tubo.
- DWZ1AF1V6: set tradicional para instalar en recirculación sin tubo.
- Ver accesorios de instalación en páginas 312-315.



3BC497GG

Cristal gris antracita
Ancho 90 cm
4242006279059

Precio de referencia: 875 €



3BC497GB

Cristal blanco
Ancho 90 cm
4242006264413

Precio de referencia: 875 €



3BC497GN

Cristal negro
Ancho 90 cm
4242006264406

Precio de referencia: 875 €

Modelos: 3BC497GG, 3BC497GB y 3BC497GN

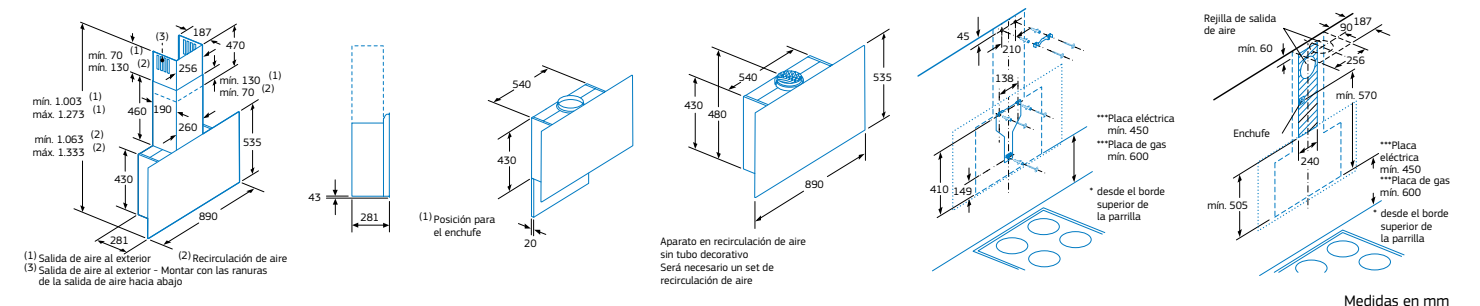

Medidas en mm

*Dentro del rango A+++ a D. Información de etiquetado energético según el Reglamento Delegado (UE) nº 65/2014 de la Comisión. Para más información, consultar las tablas de información técnica o www.balay.es
**Todas las medidas de extracción y ruido han sido realizadas según normativa europea UNE/EN 61591 y UNE/EN 60704-3.
***Distancia mínima según norma de seguridad. No hay una distancia máxima establecida por normativa. Se debe respetar un tubo con una longitud mínima de 30 cm hasta el primer codo.



Campana Serie Cristal 3BC598GN
Placa de inducción 3EB969LU

Serie Cristal. Campanas decorativas pared

Diseño inclinado



- Clase de eficiencia energética A+*.
- Motor de alta eficiencia con 10 años de garantía.
- Control Táctil.
- Iluminación LED. Máxima luminosidad y alta eficiencia.
- Interior blindado. Limpieza fácil y segura.
- 4 potencias de extracción.
- Potencia máxima de extracción**: 828 m³/h.
- Potencia de extracción en nivel 3**: 467 m³/h.
- Potencia sonora en nivel 3**: 55 dB (A).
- Potencia máxima de extracción en recirculación**: 587 m³/h.
- Aspiración perimetral. Filtros de 9 capas lavables en lavavajillas.
- Filtro adicional de 7 capas en la parte inferior. Mejor eficacia de filtrado.
- Sistema de cierre suave amortiguado.
- Apertura frontal con posición de paro.
- Válvula antirretorno incluida.
- Posibilidad de instalación en recirculación sin el conducto decorativo.

Accesorios opcionales

Modelos: 3BC598GG, 3BC598GB y 3BC598GN

- DWZ0AK0R0: set de larga duración para instalar en recirculación sin tubo.
- DWZ1AK1V6: set tradicional para instalar en recirculación sin tubo.
- Ver accesorios de instalación en páginas 312-315.



3BC598GG

Cristal gris antracita
Ancho 90 cm
4242006279080

Precio de referencia: 875 €



3BC598GB

Cristal blanco
Ancho 90 cm
4242006264499

Precio de referencia: 875 €



3BC598GN

Cristal negro
Ancho 90 cm
4242006264482

Precio de referencia: 875 €

Modelos: 3BC598GG, 3BC598GB y 3BC598GN

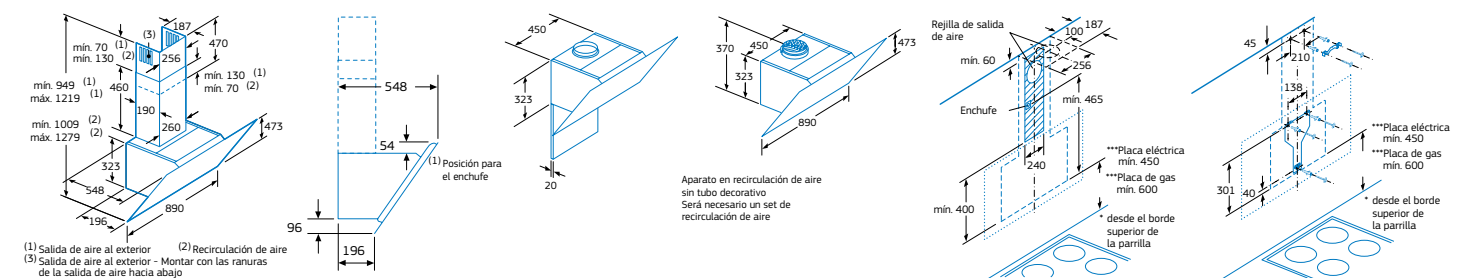

Medidas en mm

*Dentro del rango A+++ a D. Información de etiquetado energético según el Reglamento Delegado (UE) nº 65/2014 de la Comisión. Para más información, consultar las tablas de información técnica o www.balay.es
**Todas las medidas de extracción y ruido han sido realizadas según normativa europea UNE/EN 61591 y UNE/EN 60704-3.
***Distancia mínima según norma de seguridad. No hay una distancia máxima establecida por normativa. Se debe respetar un tubo con una longitud mínima de 30 cm hasta el primer codo.

Serie Cristal. Campanas decorativas pared

Diseño inclinado



3BC598ANC

Cristal negro
Ancho 90 cm
4242006290559

Precio de referencia: 799 €



- Clase de eficiencia energética A+*.
- Control placa-campana: selección de las funciones de la campana a través de la placa de inducción**.
- Control remoto vía App Home Connect.
- Motor de alta eficiencia con 10 años de garantía.
- Control Táctil.
- Iluminación LED. Máxima luminosidad y alta eficiencia.
- Interior blindado. Limpieza fácil y segura.
- 4 potencias de extracción.
- Potencia máxima de extracción***: 836 m³/h.
- Potencia de extracción en nivel 3***: 468 m³/h.
- Potencia sonora en nivel 3***: 56 dB (A).
- Potencia máxima de extracción en recirculación***: 588 m³/h.
- Aspiración perimetral. Filtros de aluminio de 9 capas lavables en lavavajillas.
- Filtro adicional de 7 capas en la parte inferior para una mejor eficacia de filtrado.
- Sistema de cierre suave amortiguado.
- Apertura frontal con posición de paro.
- Válvula antirretorno incluida.
- Posibilidad de instalación en recirculación sin el conducto decorativo.

Accesorios opcionales

- DWZOAKORO: set de larga duración para instalar en recirculación sin tubo.
- DWZ1AK1V6: set tradicional para instalar en recirculación sin tubo.
- Ver accesorios de instalación en páginas 312-315.

Diseño inclinado



- Clase de eficiencia energética B*.
- Control Táctil.
- Iluminación LED. Máxima luminosidad y alta eficiencia.
- Interior blindado. Limpieza fácil y segura.
- 4 potencias de extracción.
- Potencia máxima de extracción***: 700 m³/h.
- Potencia de extracción en nivel 3***: 416 m³/h.
- Potencia sonora en nivel 3***: 58 dB (A).
- Potencia máxima de extracción en recirculación***: 557 m³/h.
- Aspiración perimetral. Filtros de 9 capas lavables en lavavajillas.
- Filtro adicional de 7 capas en la parte inferior. Mejor eficacia de filtrado.
- Sistema de cierre suave amortiguado.
- Válvula antirretorno incluida.
- Posibilidad de instalación en recirculación sin el conducto decorativo.

Accesorios opcionales

Modelos: 3BC587GG, 3BC587GB, 3BC587GN, 3BC567GG, 3BC567GB y 3BC567GN

- DWZOAKORO: set de larga duración para instalar en recirculación sin tubo.
- DWZ1AK1V6: set tradicional para instalar en recirculación sin tubo.
- Ver accesorios de instalación en páginas 312-315.



3BC587GG

Cristal gris antracita
Ancho 80 cm
4242006279073

Precio de referencia: 609 €



3BC587GB

Cristal blanco
Ancho 80 cm
4242006264468

Precio de referencia: 609 €



3BC587GN

Cristal negro
Ancho 80 cm
4242006264451

Precio de referencia: 609 €

3BC567GG

Cristal gris antracita
Ancho 60 cm
4242006279066

Precio de referencia: 559 €

3BC567GB

Cristal blanco
Ancho 60 cm
4242006264437

Precio de referencia: 559 €

3BC567GN

Cristal negro
Ancho 60 cm
4242006264420

Precio de referencia: 559 €

Modelo: 3BC598ANC

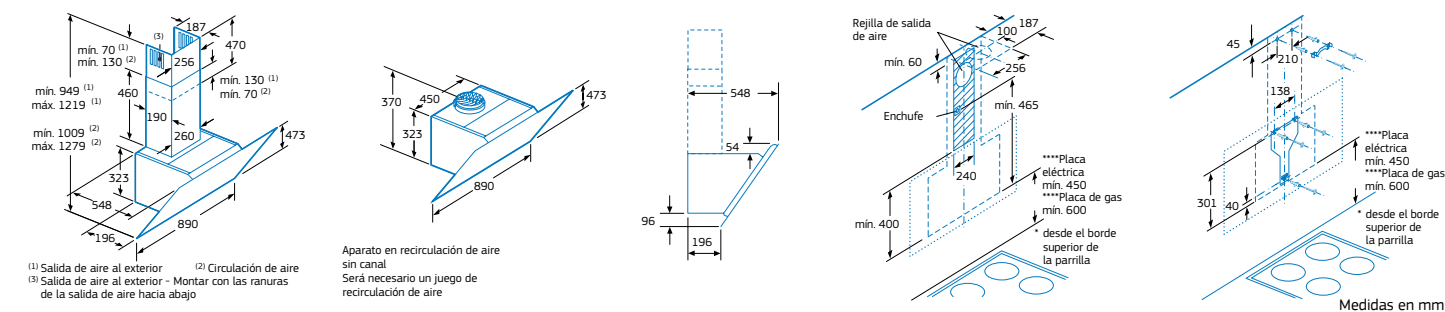

*Dentro del rango A+++ a D. Información de etiquetado energético según el Reglamento Delegado (UE) nº 65/2014 de la Comisión. Para más información, consultar las tablas de información técnica o www.balay.es
 **Compatible solo con placas de inducción que también dispongan de esta funcionalidad.
 ***Todas las medidas de extracción y ruido han sido realizadas según normativa europea UNE/EN 61591 y UNE/EN 60704-3.
 ****Distancia mínima según norma de seguridad. No hay una distancia máxima establecida por normativa. Se debe respetar un tubo con una longitud mínima de 30 cm hasta el primer codo.

Modelos: 3BC587GG, 3BC587GB, 3BC587GN, 3BC567GG*, 3BC567GB* y 3BC567GN*

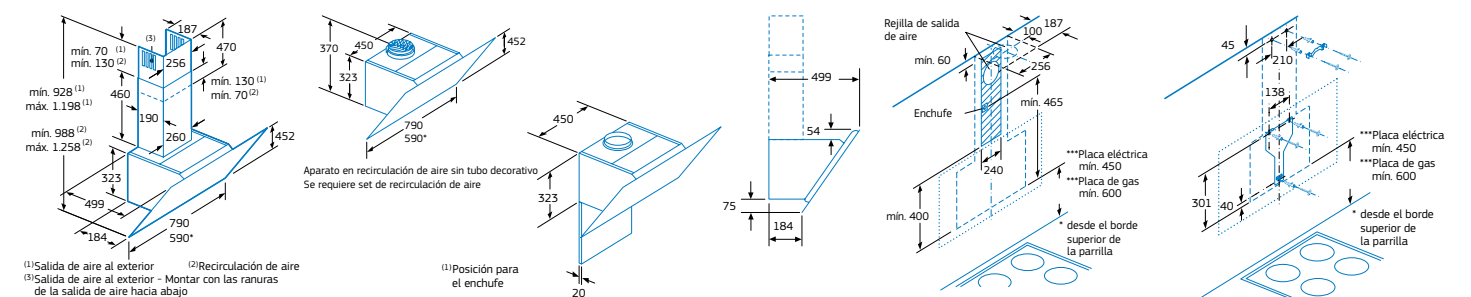

*Dentro del rango A+++ a D. Información de etiquetado energético según el Reglamento Delegado (UE) nº 65/2014 de la Comisión. Para más información, consultar las tablas de información técnica o www.balay.es
 **Todas las medidas de extracción y ruido han sido realizadas según normativa europea UNE/EN 61591 y UNE/EN 60704-3.
 ***Distancia mínima según norma de seguridad. No hay una distancia máxima establecida por normativa. Se debe respetar un tubo con una longitud mínima de 30 cm hasta el primer codo.

Serie Cristal. Campanas decorativas pared

Diseño inclinado

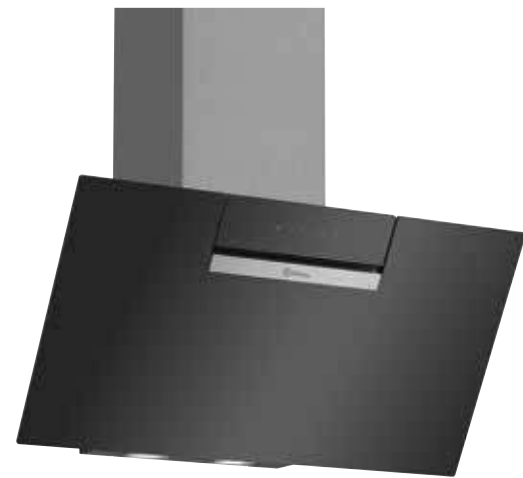

- Clase de eficiencia energética B*.
- Control Táctil.
- Iluminación LED. Máxima luminosidad y alta eficiencia.
- 4 potencias de extracción.
- Potencia máxima de extracción**: 669 m³/h.
- Potencia de extracción en nivel 3**: 399 m³/h.
- Potencia sonora en nivel 3**: 60 dB (A).
- Potencia máxima de extracción en recirculación con filtro de alta eficiencia**: 474 m³/h.
- Aspiración perimetral. Filtros de aluminio de 7 capas lavables en lavavajillas.
- Filtro adicional de 7 capas en la parte inferior para una mejor eficacia de filtrado.
- Válvula antirretorno incluida.

Accesorios opcionales

Modelos: 3BC586GN y 3BC566GN

- LZ11DX16: set de alta eficiencia antipolen integrado en el tubo para instalar en recirculación.
- DWZ0XX0JO: set de recirculación de larga duración integrado en el tubo para instalar en recirculación.
- DWZ1EK1U1: set tradicional para instalar en recirculación.
- Ver accesorios de instalación en páginas 312-315.



3BC586GN

Cristal negro
Ancho 80 cm

4242006289607

Precio de referencia: 499 €

3BC566GN

Cristal negro
Ancho 60 cm

4242006289294

Precio de referencia: 459 €

Modelos: 3BC586GN y 3BC566GN⁽¹⁾

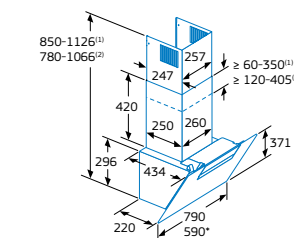

- (1) Recirculación de aire
- (2) Salida de aire: montar con las ranuras orientadas hacia abajo

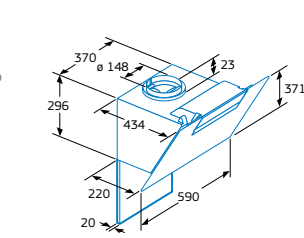

- (1) Set de alta eficiencia integrado
- (2) Salida de aire o kit estándar de circulación de aire. Tener en cuenta el grosor máximo de la pared trasera.

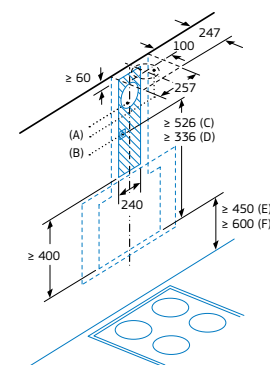
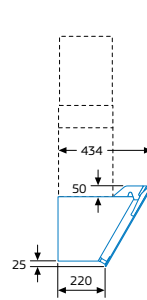

- A: Rejilla de salida de aire
B: Enchufe
C: Set de alta eficiencia integrado
D: Salida de aire o kit estándar de circulación de aire
E: Placa eléctrica***
F: Gas, desde el borde superior de la parrilla***

Medidas en mm

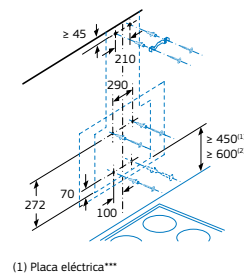

- (1) Placa eléctrica***
- (2) Gas, desde el borde superior de la parrilla***

Diseño inclinado



- Clase de eficiencia energética C*.
- Control Táctil.
- Iluminación LED. Máxima luminosidad y alta eficiencia.
- 3 potencias de extracción.
- Potencia máxima de extracción en recirculación**: 250 m³/h.
- Aspiración perimetral. Filtros lavables en lavavajillas.

Accesorios opcionales

Modelos: 3BC585GB, 3BC585GN, 3BC565GB y 3BC565GN

- 12009727 (a través del Servicio al Cliente Balay): set tradicional para instalar en recirculación.

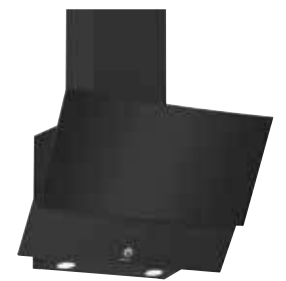

3BC585GB

Cristal blanco
Ancho 80 cm

4242006289027

Precio de referencia: 445 €

- Potencia máx. extrac.**: 629 m³/h.
- Potencia extrac. nivel 3**: 629 m³/h.
- Potencia sonora nivel 3**: 70 dB (A).

3BC585GN

Cristal negro
Ancho 80 cm

4242006289010

Precio de referencia: 445 €

- Potencia máx. extrac.**: 629 m³/h.
- Potencia extrac. nivel 3**: 629 m³/h.
- Potencia sonora nivel 3**: 70 dB (A).

3BC565GB

Cristal blanco
Ancho 60 cm

4242006277468

Precio de referencia: 395 €

- Potencia máx. extrac.**: 593 m³/h.
- Potencia extrac. nivel 3**: 593 m³/h.
- Potencia sonora nivel 3**: 67 dB (A).

3BC565GN

Cristal negro
Ancho 60 cm

4242006277475

Precio de referencia: 395 €

- Potencia máx. extrac.**: 593 m³/h.
- Potencia extrac. nivel 3**: 593 m³/h.
- Potencia sonora nivel 3**: 67 dB (A).

Modelos: 3BC585GB, 3BC585GN, 3BC565GB* y 3BC565GN*

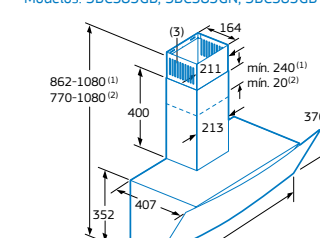

- (1) Salida de aire al exterior
- (2) Recirculación de aire
- (3) Salida de aire - Montar con las ranuras de la salida de aire al exterior hacia abajo

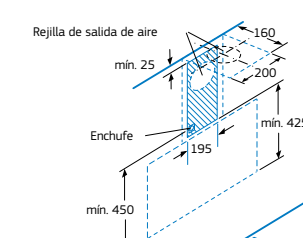
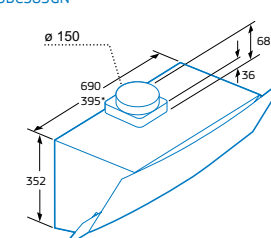

- Rejilla de salida de aire
Enchufe
- ***Placa eléctrica min. 470
***Placa de gas* min. 570
- * desde el borde superior de la parrilla

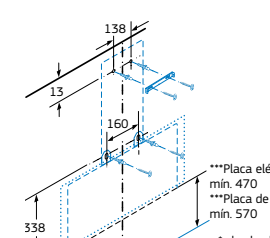

Medidas en mm

*Dentro del rango A+++ a D. Información de etiquetado energético según el Reglamento Delegado (UE) nº 65/2014 de la Comisión. Para más información, consultar las tablas de información técnica o www.balay.es

**Todas las medidas de extracción y ruido han sido realizadas según normativa europea UNE/EN 61591 y UNE/EN 60704-3.

***Distancia mínima según norma de seguridad. No hay una distancia máxima establecida por normativa. Se debe respetar un tubo con una longitud mínima de 30 cm hasta el primer codo.

Serie Cristal. Campanas decorativas pared

Diseño rectangular



3BC998AXD

Acero tras cristal

Ancho 90 cm

4242006292645

Precio de referencia:

675 €



- Clase de eficiencia energética A+*.
- Control placa-campana: selección de las funciones de la campana a través de la placa de inducción**.
- Control remoto vía App Home Connect.
- Motor de alta eficiencia con 10 años de garantía.
- Sensor de calidad del aire.
- Posibilidad de funcionamiento totalmente automático.
- Control Táctil con display.
- Funcionamiento a intervalos.
- Iluminación LED. Máxima luminosidad y alta eficiencia.
- Interior blindado. Limpieza fácil y segura.
- 5 potencias de extracción.
- Potencia máxima de extracción***: 843 m³/h.
- Potencia de extracción en nivel 3***: 430 m³/h.
- Potencia sonora en nivel 3***: 55 dB (A).
- Potencia máxima de extracción en recirculación con filtro de alta eficiencia***: 457 m³/h.
- Sistema de fácil instalación.
- ExtraSilencio. Sistema de insonorización especial.
- Filtros de acero inoxidable de 9 capas lavables en lavavajillas.
- Indicador electrónico de saturación de filtros antigrasa y de carbón activo.
- Función Eliminación total de humos.
- Encendido y apagado gradual de la iluminación.
- Iluminación regulable en intensidad.
- Válvula antirretorno incluida.

Accesorios opcionales

- DWZ2CX5C6: set de alta eficiencia antipolen para instalar en recirculación.
- LZ11CX116: set de alta eficiencia antipolen integrado en el tubo para instalar en recirculación.
- DWZ0XX0J5: set de larga duración integrado en el tubo para instalar en recirculación.
- DHZ5345: set tradicional para instalar en recirculación.
- Ver accesorios de instalación y conductos telescópicos prolongadores en páginas 312-315.

Diseño rectangular



- Clase de eficiencia energética A+*.
- Motor de alta eficiencia con 10 años de garantía.
- Control Táctil con display.
- Funcionamiento a intervalos.
- Iluminación LED. Máxima luminosidad y alta eficiencia.
- Interior blindado. Limpieza fácil y segura.
- 5 potencias de extracción.
- Potencia máxima de extracción***: 843 m³/h.
- Potencia de extracción en nivel 3***: 430 m³/h.
- Potencia sonora en nivel 3***: 55 dB (A).
- Potencia máxima de extracción en recirculación con filtro de alta eficiencia***: 457 m³/h.
- Sistema de fácil instalación.
- ExtraSilencio. Sistema de insonorización especial.
- Filtros de acero inoxidable de 9 capas, lavables en lavavajillas.
- Indicador electrónico de saturación de filtros antigrasa y de carbón activo.
- Función Eliminación total de humos.
- Encendido y apagado gradual de la iluminación.
- Iluminación regulable en intensidad.
- Válvula antirretorno incluida.

Accesorios opcionales

Modelos: 3BC998HGC, 3BC998HBC y 3BC998HNC

- DWZ2CX5C6: set de alta eficiencia para instalar en recirculación.
- LZ11CX116: set alta eficiencia integrado en el tubo para instalar en recirculación.
- DWZ0XX0J5: set de larga duración integrado en el tubo para instalar en recirculación.
- DHZ5345: set tradicional para instalar en recirculación.
- Ver accesorios de instalación y conductos telescópicos prolongadores en páginas 312-315.



3BC998HGC

Cristal gris antracita

Ancho 90 cm

4242006282998

Precio de referencia: 545 €



3BC998HBC

Cristal blanco

Ancho 90 cm

4242006282981

Precio de referencia: 545 €



3BC998HNC

Cristal negro

Ancho 90 cm

4242006283100

Precio de referencia: 545 €

Modelo: 3BC998AXD

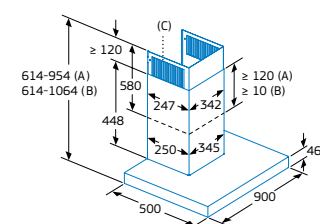

- (1) Salida de aire al exterior
- (2) Recirculación de aire
- (3) Salida de aire - Montar con las ranuras de la salida de aire al exterior hacia abajo

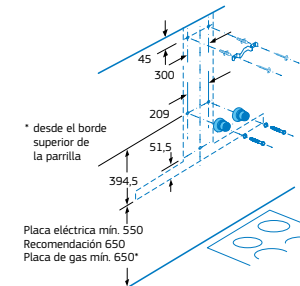
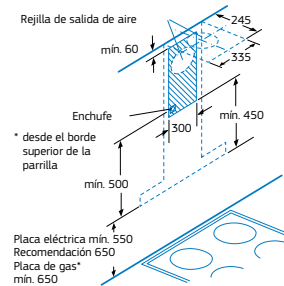
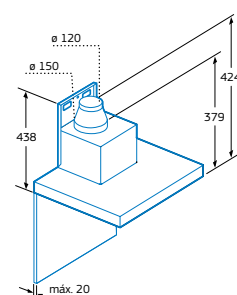

Medidas en mm

Modelos: 3BC998HGC, 3BC998HBC y 3BC998HNC

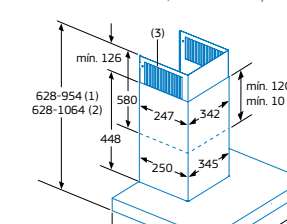

- (1) Salida de aire al exterior
- (2) Recirculación de aire
- (3) Salida de aire - Montar con las ranuras de la salida de aire al exterior hacia abajo

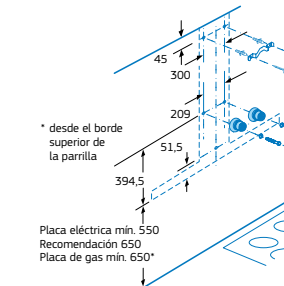
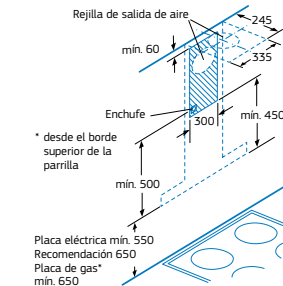
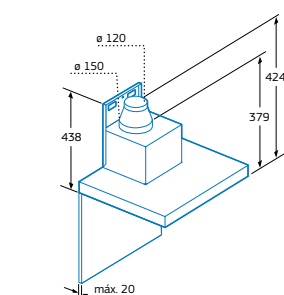

Medidas en mm

*Dentro del rango A+++ a D. Información de etiquetado energético según el Reglamento Delegado (UE) nº 65/2014 de la Comisión. Para más información, consultar las tablas de información técnica o www.balay.es
 **Compatible solo con placas de inducción que también dispongan de esta funcionalidad.
 ***Todas las medidas de extracción y ruido han sido realizadas según normativa europea UNE/EN 61591 y UNE/EN 60704-3.

Campanas decorativas pared

Diseño rectangular



- Motor de alta eficiencia con 10 años de garantía.
- Control Táctil con display.
- Funcionamiento a intervalos.
- Iluminación LED. Máxima luminosidad y alta eficiencia.
- Interior blindado. Limpieza fácil y segura.
- 5 potencias de extracción.
- Sistema de fácil instalación.
- Filtros de acero inoxidable de 9 capas, lavables en lavavajillas.
- Indicador electrónico de saturación de filtros antigrasa y de carbón activo.
- Función Eliminación total de humos.
- Encendido y apagado gradual de la iluminación.
- Iluminación regulable en intensidad.
- Válvula antirretorno incluida.

Accesorios opcionales

Modelo: **3BC998HX**

- DWZ2CX5C6: set de alta eficiencia para instalar en recirculación.
- LZ11CXI16: set de alta eficiencia integrado en el tubo para instalar en recirculación.
- DWZ0XX0J5: set de larga duración integrado en el tubo para instalar en recirculación.
- DHZ5345: set tradicional para instalar en recirculación.

Modelo: **3BC978HX**

- DWZ1FX5C6: set de alta eficiencia para instalar en recirculación.
- LZ11CXI16: set de alta eficiencia integrado en el tubo para instalar en recirculación.
- DWZ0XX0J5: set de larga duración integrado en el tubo para instalar en recirculación.
- DHZ5325: set tradicional para instalar en recirculación.
- Ver accesorios de instalación y conductos telescópicos prolongadores en páginas 312-315.



3BC998HX

Acero inoxidable
Ancho 90 cm
4242006283117

Precio de referencia: 529 €



- Clase de eficiencia energética A+*.
- ExtraSilencio. Sistema de insonorización especial.
- Potencia máx. extrac.**: 843 m³/h.
- Potencia extrac. nivel 3**: 430 m³/h.
- Potencia sonora nivel 3**: 55 dB (A).
- Potencia máx. extrac. recirc. con filtro de alta eficiencia**: 457 m³/h.



3BC978HX

Acero inoxidable
Ancho 70 cm
4242006282967

Precio de referencia: 495 €



- Clase de eficiencia energética A*.
- Potencia máx. extrac.**: 732 m³/h.
- Potencia extrac. nivel 3**: 408 m³/h.
- Potencia sonora nivel 3**: 60 dB (A).
- Potencia máx. extrac. recirc. con filtro de alta eficiencia**: 428 m³/h.

Modelos: 3BC998HX y 3BC978HX*

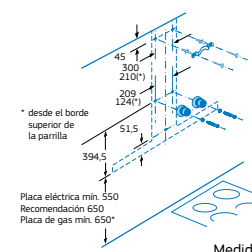
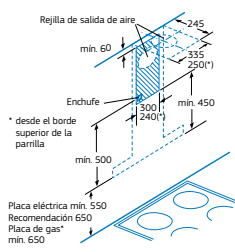
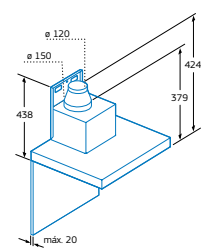
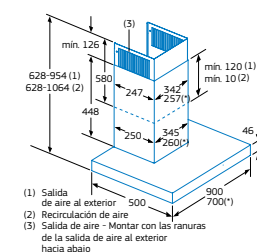

Medidas en mm

Diseño rectangular



- Motor de alta eficiencia con 10 años de garantía.
- Control Táctil.
- Iluminación LED. Máxima luminosidad y alta eficiencia.
- Interior blindado. Limpieza fácil y segura.
- 4 potencias de extracción.
- Sistema de fácil instalación.
- Filtros de aluminio de 9 capas lavables en lavavajillas.
- Válvula antirretorno incluida.

Accesorios opcionales

- LZ11CXI16: set de alta eficiencia integrado en el tubo para instalar en recirculación.
- DWZ0XX0J5: set de larga duración integrado en el tubo para instalar en recirculación.

Modelo: **3BC997GX**

- DWZ2CX5C6: set de alta eficiencia para instalar en recirculación.
- DHZ5345: set tradicional para instalar en recirculación.

Modelos: **3BC977GX y 3BC967GX**

- DWZ1FX5C6: set de alta eficiencia para instalar en recirculación.
- DHZ5325: set tradicional para instalar en recirculación.

- Ver accesorios de instalación y conductos telescópicos prolongadores en páginas 312-315.



3BC997GX

Acero inoxidable
Ancho 90 cm
4242006282974

Precio de referencia: 449 €



- Clase de eficiencia energética A+*.
- ExtraSilencio. Sistema de insonorización especial.
- Potencia máx. extrac.**: 721 m³/h.
- Potencia extrac. nivel 3**: 440 m³/h.
- Potencia sonora nivel 3**: 55 dB (A).
- Potencia máx. extrac. recirc. con filtro de alta eficiencia**: 422 m³/h.



3BC977GX

Acero inoxidable
Ancho 70 cm
4242006282950

Precio de referencia: 419 €



- Clase de eficiencia energética A*.
- Potencia máx. extrac.**: 671 m³/h.
- Potencia extrac. nivel 3**: 414 m³/h.
- Potencia sonora nivel 3**: 60 dB (A).
- Potencia máx. extrac. recirc. con filtro de alta eficiencia**: 409 m³/h.



3BC967GX

Acero inoxidable
Ancho 60 cm
4242006282943

Precio de referencia: 399 €



- Clase de eficiencia energética A*.
- Potencia máx. extrac.**: 671 m³/h.
- Potencia extrac. nivel 3**: 414 m³/h.
- Potencia sonora nivel 3**: 60 dB (A).
- Potencia máx. extrac. recirc. con filtro de alta eficiencia**: 409 m³/h.

Modelos: 3BC997GX, 3BC977GX* y 3BC967GX**

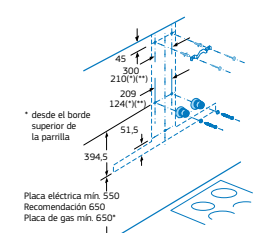
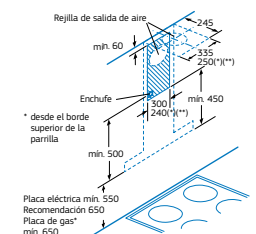
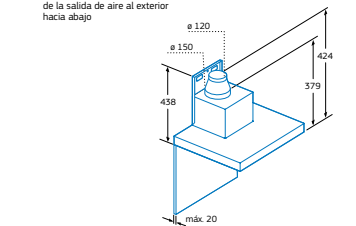
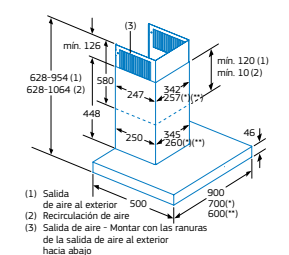

Medidas en mm

*Dentro del rango A+++ a D. Información de etiquetado energético según el Reglamento Delegado (UE) nº 65/2014 de la Comisión. Para más información, consultar las tablas de información técnica o www.balay.es

**Todas las medidas de extracción y ruido han sido realizadas según normativa europea UNE/EN 61591 y UNE/EN 60704-3.

Campanas decorativas pared

Diseño rectangular



- Clase de eficiencia energética B*.
- Control electrónico iluminado.
- Iluminación LED. Máxima luminosidad y alta eficiencia.
- 4 potencias de extracción.
- Potencia máxima de extracción en recirculación con filtro de alta eficiencia**: 499 m³/h.
- Filtros de aluminio multicapa lavables en lavavajillas.
- Válvula antirretorno incluida.

Accesorios opcionales

- Modelos: **3BC097EX**, **3BC077EX** y **3BC067EX**
- DWZ1FX5C6: set de alta eficiencia para instalar en recirculación.
 - LZ11DXI16: set de alta eficiencia integrado para instalar en recirculación.
 - DWZ0XX0J0: set de larga duración integrado en el tubo para instalar en recirculación.
 - DWZ0DX0U0: set tradicional para instalar en recirculación.
 - Ver accesorios de instalación y conductos telescópicos prolongadores en páginas 312-315.



3BC097EX

Acero inoxidable
Ancho 90 cm
4242006277574

Precio de referencia: 329 €

- Potencia máx. extrac.**: 756 m³/h.
- Potencia extrac. nivel 3***: 449 m³/h.
- Potencia sonora nivel 3***: 65 dB (A).



3BC077EX

Acero inoxidable
Ancho 75 cm
4242006277543

Precio de referencia: 315 €

- Potencia máx. extrac.**: 756 m³/h.
- Potencia extrac. nivel 3***: 449 m³/h.
- Potencia sonora nivel 3***: 65 dB (A).



3BC067EX

Acero inoxidable
Ancho 60 cm
4242006277529

Precio de referencia: 289 €

- Potencia máx. extrac.**: 762 m³/h.
- Potencia extrac. nivel 3***: 456 m³/h.
- Potencia sonora nivel 3***: 64 dB (A).

Modelos: 3BC097EX⁽¹⁾, 3BC077EX⁽²⁾ y 3BC067EX⁽³⁾

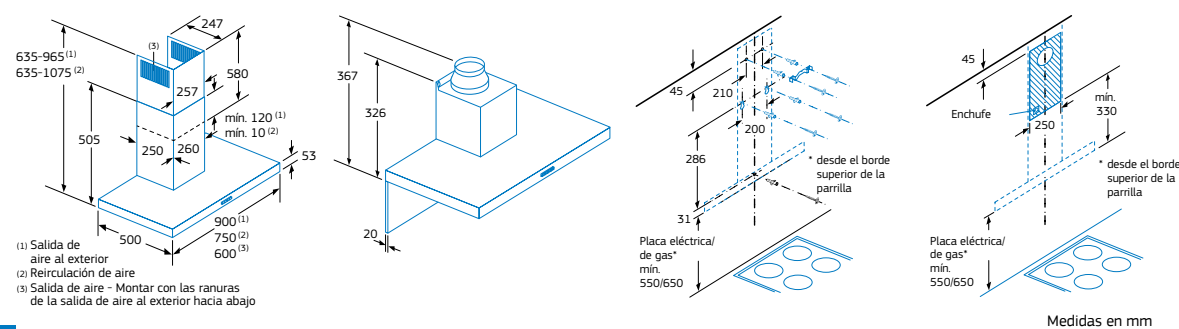

Diseño rectangular



- Clase de eficiencia energética B*.
- Control mecánico.
- Iluminación LED. Máxima luminosidad y alta eficiencia.
- 3 potencias de extracción.
- Potencia máxima de extracción en recirculación con filtro de alta eficiencia**: 422 m³/h.
- Filtros de aluminio multicapa lavables en lavavajillas.
- Válvula antirretorno incluida.

Accesorios opcionales

- Modelos: **3BC096MX**, **3BC076MX** y **3BC066MX**
- DWZ1FX5C6: set de alta eficiencia para instalar en recirculación.
 - LZ11DXI16: set de alta eficiencia integrado para instalar en recirculación.
 - DWZ0XX0J0: set de larga duración integrado en el tubo para instalar en recirculación.
 - DWZ0DX0U0: set tradicional para instalar en recirculación.
 - Ver accesorios de instalación y conductos telescópicos prolongadores en páginas 312-315.



3BC096MX

Acero inoxidable
Ancho 90 cm
4242006277567

Precio de referencia: 285 €

- Potencia máx. extrac.**: 619 m³/h.
- Potencia extrac. nivel 3***: 619 m³/h.
- Potencia sonora nivel 3***: 70 dB (A).



3BC076MX

Acero inoxidable
Ancho 75 cm
4242006277536

Precio de referencia: 265 €

- Potencia máx. extrac.**: 619 m³/h.
- Potencia extrac. nivel 3***: 619 m³/h.
- Potencia sonora nivel 3***: 70 dB (A).



3BC066MX

Acero inoxidable
Ancho 60 cm
4242006277512

Precio de referencia: 255 €

- Potencia máx. extrac.**: 621 m³/h.
- Potencia extrac. nivel 3***: 621 m³/h.
- Potencia sonora nivel 3***: 69 dB (A).

Modelos: 3BC096MX, 3BC076MX* y 3BC066MX**

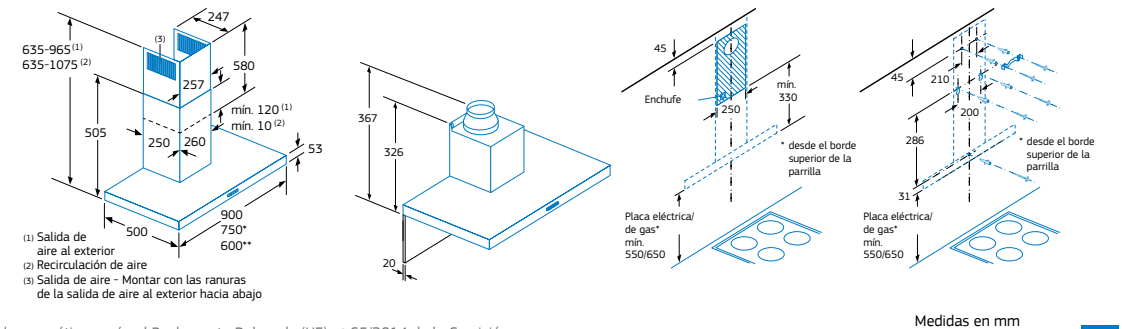

*Dentro del rango A+++ a D. Información de etiquetado energético según el Reglamento Delegado (UE) nº 65/2014 de la Comisión. Para más información, consultar las tablas de información técnica o www.balay.es

**Todas las medidas de extracción y ruido han sido realizadas según normativa europea UNE/EN 61591 y UNE/EN 60704-3.

Campanas decorativas pared

Diseño rectangular



- Control mecánico.
- Iluminación LED. Máxima luminosidad y alta eficiencia.
- 3 potencias de extracción.
- Filtros de aluminio multicapa lavables en lavavajillas.

Accesorios opcionales

Modelos: 3BC095MX y 3BC065MX

- 12009727 (a través del Servicio al Cliente Balay): set tradicional para instalar en recirculación.
- Ver accesorios de instalación en páginas 312-315.



3BC095MX

Acero inoxidable

Ancho 90 cm

4242006288549

Precio de referencia: 229 €

energía



- Clase de eficiencia energética D*.
- Potencia máx. extrac.**: 527 m³/h.
- Potencia extrac. nivel 3**: 527 m³/h.
- Potencia sonora nivel 3**: 68 dB (A).
- Potencia máx. extrac. recirculación**: 280 m³/h.



3BC065MX

Acero inoxidable

Ancho 60 cm

4242006288532

Precio de referencia: 199 €

energía



- Clase de eficiencia energética C*.
- Potencia máx. extrac.**: 525 m³/h.
- Potencia extrac. nivel 3**: 525 m³/h.
- Potencia sonora nivel 3**: 69 dB (A).
- Potencia máx. extrac. recirculación**: 319 m³/h.

Modelos: 3BC095MX y 3BC065MX

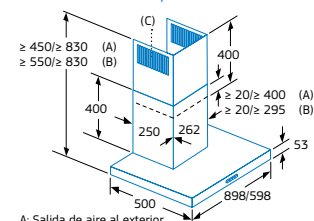

A: Salida de aire al exterior
B: Recirculación
C: Salida de aire - montar con las ranuras de la salida de aire al exterior hacia abajo

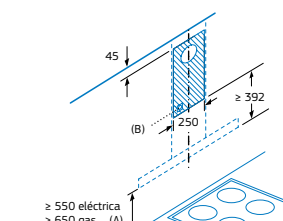

A: desde el borde superior de la parrilla
B: enchufe

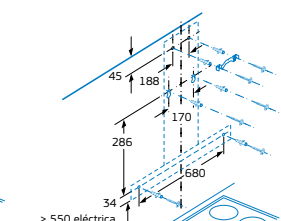

A: desde el borde superior de la parrilla

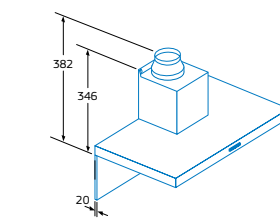

Si se usa una pared trasera, se debe tener en cuenta el diseño del aparato

Medidas en mm

Diseño piramidal



- Clase de eficiencia energética B*.
- Control electrónico iluminado.
- Iluminación LED. Máxima luminosidad y alta eficiencia.
- 4 potencias de extracción.
- Potencia máxima de extracción**: 782 m³/h.
- Potencia de extracción en nivel 3**: 466 m³/h.
- Potencia sonora en nivel 3**: 64 dB (A).
- Potencia máxima de extracción en recirculación con filtro de alta eficiencia**: 499 m³/h.
- Filtros de aluminio multicapa lavables en lavavajillas.
- Válvula antirretorno incluida.

Accesorios opcionales

Modelos: 3BC697EX y 3BC677EX

- DWZ1FX5C6: set de alta eficiencia para instalar en recirculación.
- LZ11DX116: set de alta eficiencia integrado en el tubo para instalar en recirculación.
- DWZ0XX0J0: set de larga duración integrado en el tubo para instalar en recirculación.
- DWZ0DX0U0: set tradicional para instalar en recirculación.
- Ver accesorios de instalación y conductos telescópicos prolongadores en páginas 312-315.



3BC697EX

Acero inoxidable

Ancho 90 cm

4242006273880

Precio de referencia: 359 €



3BC677EX

Acero inoxidable

Ancho 75 cm

4242006281212

Precio de referencia: 335 €

Modelos: 3BC697EX⁽¹⁾ y 3BC677EX⁽²⁾

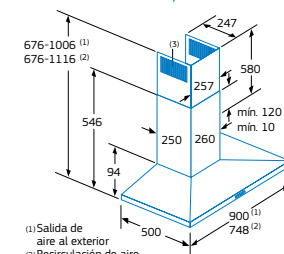

(1) Salida de aire al exterior
(2) Recirculación de aire
(3) Salida de aire - Montar con las ranuras de la salida de aire al exterior hacia abajo

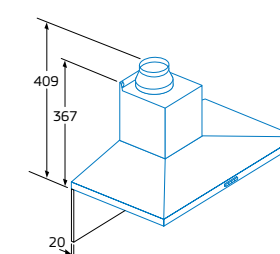

A: desde el borde superior de la parrilla

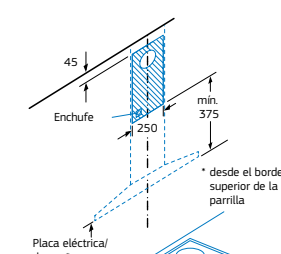

Placa eléctrica/ de gas* min. 550/650

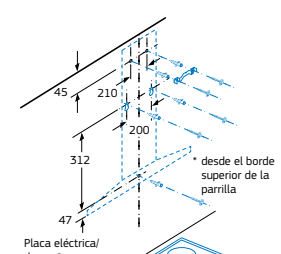

Placa eléctrica/ de gas* min. 550/650

Medidas en mm

*Dentro del rango A+++ a D. Información de etiquetado energético según el Reglamento Delegado (UE) nº 65/2014 de la Comisión. Para más información, consultar las tablas de información técnica o www.balay.es

**Todas las medidas de extracción y ruido han sido realizadas según normativa europea UNE/EN 61591 y UNE/EN 60704-3.

Campanas decorativas pared

Diseño piramidal



- Clase de eficiencia energética A*.
- Control mecánico.
- Iluminación LED. Máxima luminosidad y alta eficiencia.
- 3 potencias de extracción.
- Potencia sonora nivel 3**: 69 dB (A).
- Filtros de aluminio multicapa lavables en lavavajillas.
- Válvula antirretorno incluida.

Accesorios opcionales

Modelos: 3BC696MX, 3BC676MX, 3BC666MX, 3BC696MB, 3BC666MB y 3BC696MN

- DHZ5275: set tradicional para instalar en recirculación.
- Ver accesorios de instalación y conductos telescópicos prolongadores en páginas 312-315.



3BC696MX

Acero inoxidable
Ancho 90 cm
4242006272425

Precio de referencia: 235 €

- Potencia máx. extrac.**: 626 m³/h.
- Potencia extrac. nivel 3**: 626 m³/h.
- Potencia máx. extrac. recirculación**: 409 m³/h.



3BC676MX

Acero inoxidable
Ancho 75 cm
4242006272289

Precio de referencia: 225 €

- Potencia máx. extrac.**: 626 m³/h.
- Potencia extrac. nivel 3**: 626 m³/h.
- Potencia máx. extrac. recirculación**: 409 m³/h.



3BC696MB

Blanco
Ancho 90 cm
4242006272401

Precio de referencia: 229 €

- Potencia máx. extrac.**: 626 m³/h.
- Potencia extrac. nivel 3**: 626 m³/h.
- Potencia máx. extrac. recirculación**: 409 m³/h.



3BC696MN

Negro
Ancho 90 cm
4242006272418

Precio de referencia: 229 €

- Potencia máx. extrac.**: 626 m³/h.
- Potencia extrac. nivel 3**: 626 m³/h.
- Potencia máx. extrac. recirculación**: 409 m³/h.

3BC666MX

Acero inoxidable
Ancho 60 cm
4242006272265

Precio de referencia: 199 €

- Potencia máx. extrac.**: 597 m³/h.
- Potencia extrac. nivel 3**: 597 m³/h.
- Potencia máx. extrac. recirculación**: 406 m³/h.

3BC666MB

Blanco
Ancho 60 cm
4242006272241

Precio de referencia: 199 €

- Potencia máx. extrac.**: 597 m³/h.
- Potencia extrac. nivel 3**: 597 m³/h.
- Potencia máx. extrac. recirculación**: 406 m³/h.

Modelos: 3BC696MX, 3BC676MX⁽¹⁾, 3BC666MX⁽²⁾, 3BC696MB, 3BC666MB⁽²⁾ y 3BC696MN

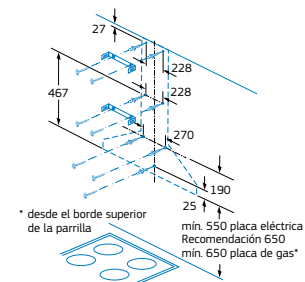
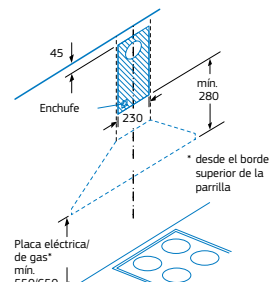
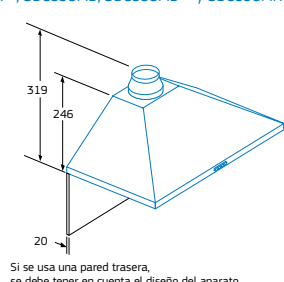
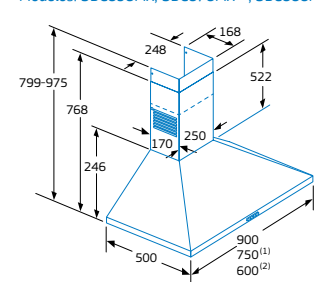

Medidas en mm

Diseño piramidal



- Clase de eficiencia energética D*.
- Control mecánico.
- Iluminación LED. Máxima luminosidad y alta eficiencia.
- 3 potencias de extracción.
- Potencia máx. extrac.**: 380 m³/h.
- Potencia extrac. nivel 3**: 380 m³/h.
- Potencia sonora nivel 3**: 64 dB (A).
- Potencia máxima de extracción en recirculación**: 235 m³/h.
- Filtros de aluminio multicapa lavables en lavavajillas.
- Válvula antirretorno incluida.

Accesorios opcionales

Modelos: 3BC693MX y 3BC663MX

- 00668492 (a través del Servicio al Cliente Balay): set tradicional para instalar en recirculación.
- Ver accesorios de instalación y conductos telescópicos prolongadores en páginas 312-315.



3BC693MX

Acero inoxidable
Ancho 90 cm
4242006289041

Precio de referencia: 195 €



3BC663MX

Acero inoxidable
Ancho 60 cm
4242006272364

Precio de referencia: 165 €

Modelos: 3BC693MX y 3BC663MX

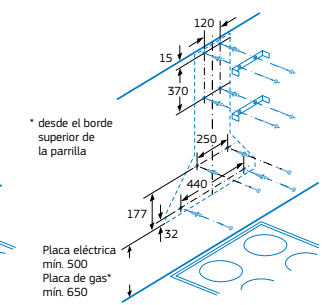
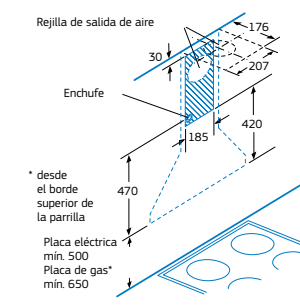
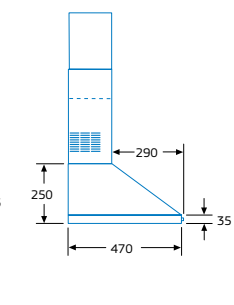
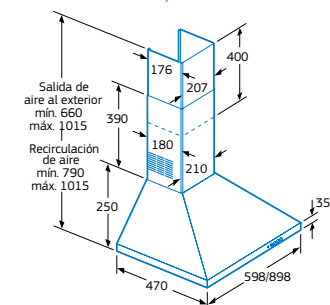

Medidas en mm

*Dentro del rango A+++ a D. Información de etiquetado energético según el Reglamento Delegado (UE) nº 65/2014 de la Comisión. Para más información, consultar las tablas de información técnica o www.balay.es

**Todas las medidas de extracción y ruido han sido realizadas según normativa europea UNE/EN 61591 y UNE/EN 60704-3.

Campanas telescópicas



3BT267MX
Acero inoxidable
Ancho 60 cm
4242006294311
Precio de referencia: 369 €



- Clase de eficiencia energética **A***.
- Motor de alta eficiencia con 10 años de garantía.
- Control electrónico iluminado.
- Sistema de fácil instalación.
- Iluminación LED. Máxima luminosidad y alta eficiencia.
- 4 potencias de extracción.
- Potencia máxima de extracción**: 728 m³/h.
- Potencia de extracción en nivel 3**: 399 m³/h.
- Potencia sonora en nivel 3**: 53 dB (A).
- Potencia máxima de extracción en recirculación con filtro de alta eficiencia**: 628 m³/h.
- Filtros de acero inoxidable lavables en lavavajillas.
- Función Eliminación total de humos.
- Válvula antirretorno incluida.

Accesorios opcionales

- DWZ1IT1D1: set de recirculación de larga duración.
- DWZ1IX1C6: set de alta eficiencia para instalar en recirculación.
- DSZ4565: set tradicional para instalar en recirculación.
- DSZ4660: accesorio para ocultar la campana.
- Ver accesorios de instalación en páginas 312-315.

Modelo: 3BT267MX

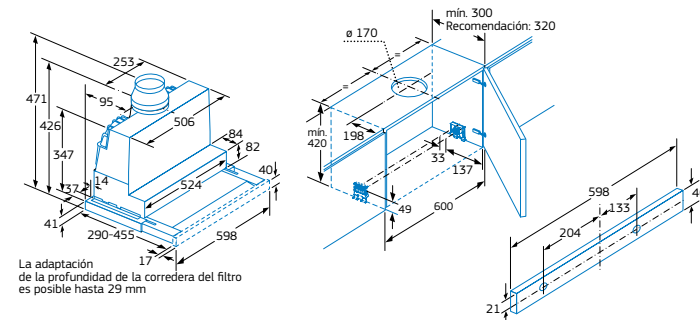

La adaptación de la profundidad de la corredera del filtro es posible hasta 29 mm

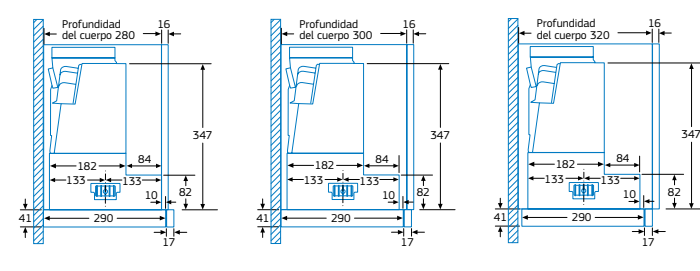
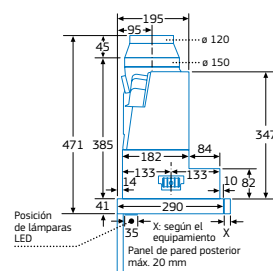

Medidas en mm



3BT294MX
Acero inoxidable
Ancho 90 cm
4242006294328
Precio de referencia: 275 €

- energía **C**
- Clase de eficiencia energética **C***.
 - Potencia máx. extrac.**: 383 m³/h.
 - Potencia extrac. nivel 3*: 383 m³/h.
 - Potencia máx. extrac. recirculación**: 213 m³/h.

Modelo: 3BT294MX

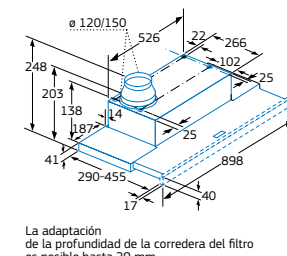

La adaptación de la profundidad de la corredera del filtro es posible hasta 29 mm

Medidas en mm

3BT264MX
Acero inoxidable
Ancho 60 cm
4242006294304
Precio de referencia: 205 €

- energía **B**
- Clase de eficiencia energética **B***.
 - Potencia máx. extrac.**: 387 m³/h.
 - Potencia extrac. nivel 3*: 387 m³/h.
 - Potencia máx. extrac. recirculación**: 195 m³/h.

Modelo: 3BT264MX

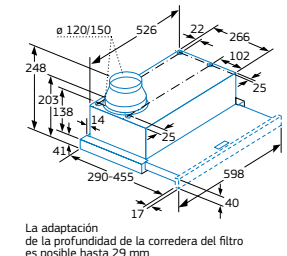

La adaptación de la profundidad de la corredera del filtro es posible hasta 29 mm

Medidas en mm



- Control mecánico.
- Iluminación LED. Máxima luminosidad y alta eficiencia.
- 3 potencias de extracción.
- Potencia sonora en nivel 3**: 67 dB (A).
- Filtros de aluminio multicapa lavables en lavavajillas.
- Válvula antirretorno incluida.

Accesorios opcionales

Modelos: 3BT294MX y 3BT264MX

- LZ45450: set tradicional para instalar en recirculación.
- Ver accesorios de instalación en páginas 312-315.

Modelo: 3BT294MX

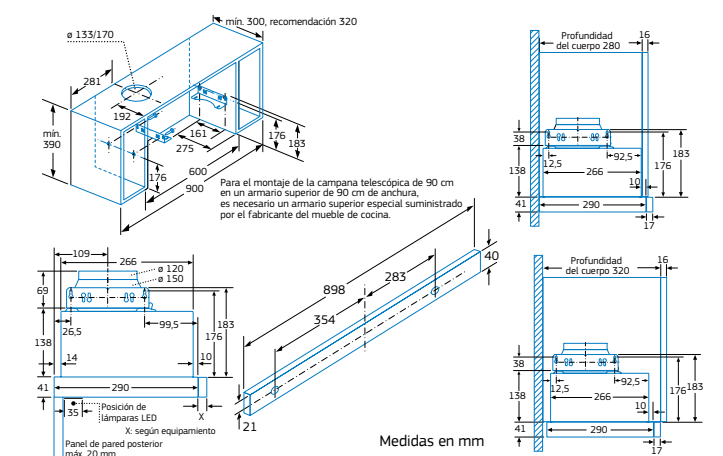

Para el montaje de la campana telescópica de 90 cm en un armario superior de 90 cm de anchura, es necesario un armario superior especial suministrado por el fabricante del mueble de cocina.

Medidas en mm

Modelos: 3BT294MX y 3BT264MX

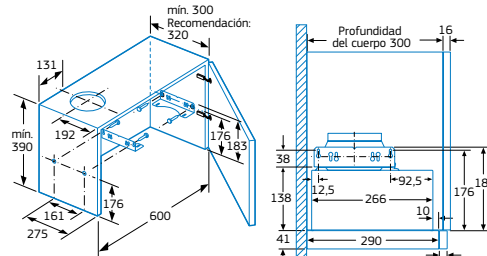

Medidas en mm

Modelo: 3BT264MX

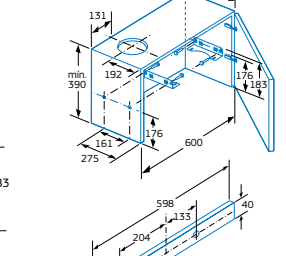

Medidas en mm

Frontales opcionales

Disponibles a través del Servicio al Cliente Balay
00579485
Frontal negro
Ancho 60 cm
Para modelos: 3BT267MX y 3BT264MX

NUEVO

Disponibles a través del Servicio al Cliente Balay
17004759
Frontal blanco
Ancho 60 cm
Para modelos: 3BT267MX y 3BT264MX

NUEVO

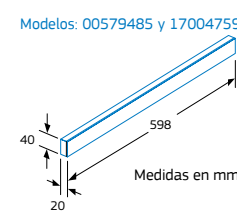

Modelos: 00579485 y 17004759

Medidas en mm

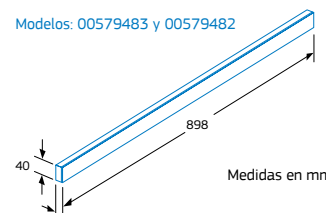

Modelos: 00579483 y 00579482

Medidas en mm

Disponibles a través del Servicio al Cliente Balay
00579483
Frontal negro
Ancho 90 cm
Para modelo: 3BT294MX

Disponibles a través del Servicio al Cliente Balay
00579482
Frontal blanco
Ancho 90 cm
Para modelo: 3BT294MX

Disponibles a través del Servicio al Cliente Balay
00579485
Frontal negro
Ancho 60 cm
Para modelos: 3BT267MX y 3BT264MX

NUEVO

Disponibles a través del Servicio al Cliente Balay
17004759
Frontal blanco
Ancho 60 cm
Para modelos: 3BT267MX y 3BT264MX

NUEVO

Campanas telescópicas



- Clase de eficiencia energética D*.
- Control mecánico.
- Iluminación LED. Máxima luminosidad y alta eficiencia.
- 3 potencias de extracción.
- Filtros de aluminio multicapa lavables en lavavajillas.
- Válvula antirretorno incluida.

Accesorios opcionales

Modelos: 3BT263MX, 3BT263MB, 3BT263MN, 3BT262MX y 3BT262MB

- DHZ2600: set tradicional para instalar en recirculación.
- Ver accesorios de instalación en páginas 312-315.



3BT263MX

Acero inoxidable
Ancho 60 cm
4242006269005

Precio de referencia: 139 €

- Potencia máx. extrac.**: 360 m³/h.
- Potencia extrac. nivel 3**:



3BT263MB

Blanco
Ancho 60 cm
4242006268985

Precio de referencia: 139 €

- Potencia máx. extrac.**: 360 m³/h.
- Potencia extrac. nivel 3**:



3BT263MN

Negro
Ancho 60 cm
4242006268992

Precio de referencia: 139 €

- Potencia máx. extrac.**: 360 m³/h.
- Potencia extrac. nivel 3**:



3BT262MX

Acero inoxidable
Ancho 60 cm
4242006268978

Precio de referencia: 109 €

- Potencia máx. extrac.**: 304 m³/h.
- Potencia extrac. nivel 3**:



3BT262MB

Blanco
Ancho 60 cm
4242006268961

Precio de referencia: 105 €

- Potencia máx. extrac.**: 304 m³/h.
- Potencia extrac. nivel 3**:

Modelos: 3BT263MX, 3BT263MB, 3BT263MN, 3BT262MX y 3BT262MB

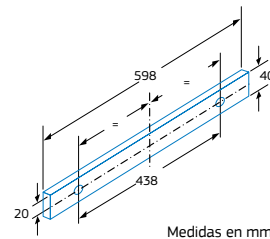
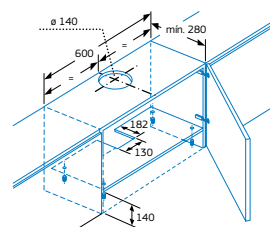
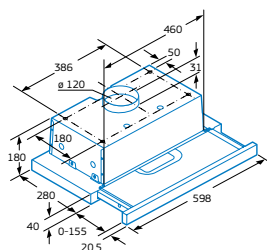

Medidas en mm

Campanas decorativas integrables



- Clase de eficiencia energética A*.
- Control mecánico.
- Visera de cristal de protección de humos y vapores.
- Mando central ocultable.
- Iluminación LED. Máxima luminosidad y alta eficiencia.
- 3 potencias de extracción.
- Potencia máxima de extracción**:
- Potencia de extracción en nivel 3**:
- Potencia sonora en nivel 3**:
- Potencia máxima de extracción en recirculación**:
- Filtros de aluminio multicapa lavables en lavavajillas.
- Válvula antirretorno incluida.

Accesorios opcionales

- DWZ1X1C6: set de alta eficiencia antipolen para instalar en recirculación.
- DWZOIB0U0: set tradicional para instalar en recirculación.
- DWZOIB5N0: conducto prolongador de acero inoxidable altura 187-360 mm.
- DWZOIB5G0: conducto prolongador de acero inoxidable altura 120 mm.
- Ver accesorios de instalación y conductos prolongadores en páginas 312-315.

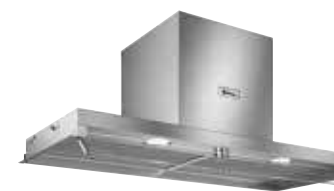

3BD896MX

Acero inoxidable
Ancho 90 cm
4242006293529

Precio de referencia: 445 €



3BD866MX

Acero inoxidable
Ancho 60 cm
4242006287665

Precio de referencia: 369 €

Modelos: 3BD896MX y 3BD866MX⁽¹⁾

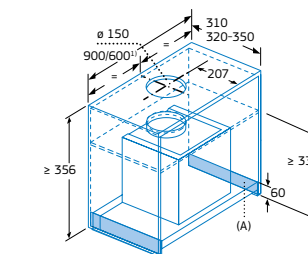

A: Zona sin bisagras

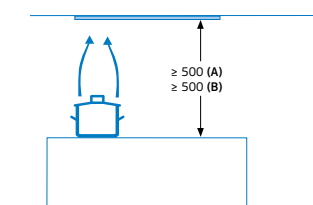
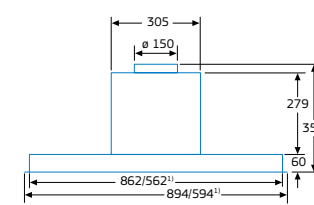
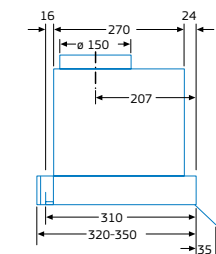

Desde el borde superior de la parrilla:

A: placa eléctrica mín. 500 mm

B: placa de gas mín. 500 mm

Medidas en mm



Accesorio campana DWZOIB5N0
Campana decorativa integrable 3BD866MX

*Dentro del rango A+++ a D. Información de etiquetado energético según el Reglamento Delegado (UE) nº 65/2014 de la Comisión. Para más información, consultar las tablas de información técnica o www.balay.es

**Todas las medidas de extracción y ruido han sido realizadas según normativa europea UNE/EN 61591 y UNE/EN 60704-3.

Módulos de integración



- Clase de eficiencia energética C*.
- Control electrónico iluminado.
- Iluminación LED. Máxima luminosidad y alta eficiencia.
- 4 potencias de extracción.
- Filtros de acero inoxidable, lavables en lavavajillas.
- Válvula antirretorno incluida.

Accesorios opcionales

Modelos: 3BF859XP, 3BF277EX y 3BF267EX

- DWZ1IT1D1: set de recirculación de larga duración.
- DWZ1IX1C6: set de alta eficiencia para instalar en recirculación.
- LZ55750: set tradicional para instalar en recirculación.
- Ver accesorios de instalación en páginas 312-315.



3BF859XP

Acero inoxidable
Ancho 86 cm
4242006248468

Precio de referencia: 445 €

- Potencia máx. extrac.**: 790 m³/h.
- Potencia extrac. nivel 3**: 650 m³/h.
- Potencia sonora nivel 3**: 66 dB (A).
- Potencia máx. extrac. recirculación**: 320 m³/h.

3BF277EX

Acero inoxidable
Ancho 70 cm
4242006284220

Precio de referencia: 389 €

- Potencia máx. extrac.**: 730 m³/h.
- Potencia extrac. nivel 3**: 645 m³/h.
- Potencia sonora nivel 3**: 65 dB (A).
- Potencia máx. extrac. recirculación**: 320 m³/h.

3BF267EX

Acero inoxidable
Ancho 52 cm
4242006284213

Precio de referencia: 335 €

- Potencia máx. extrac.**: 695 m³/h.
- Potencia extrac. nivel 3**: 630 m³/h.
- Potencia sonora nivel 3**: 65 dB (A).
- Potencia máx. extrac. recirculación**: 330 m³/h.

Modelos: 3BF859XP^(A), 3BF277EX^(B) y 3BF267EX^(C)

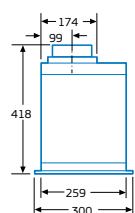
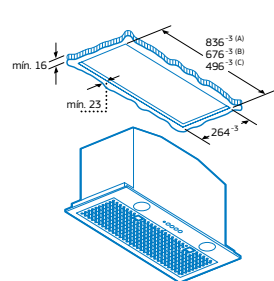

Medidas en mm

Modelo: 3BF859XP

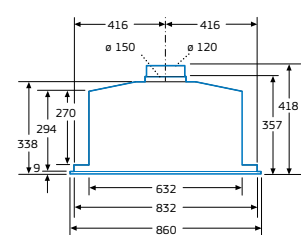

Medidas en mm

Modelo: 3BF277EX

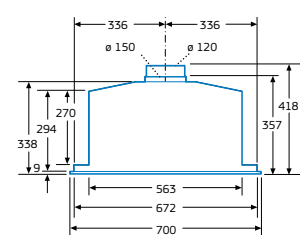

Medidas en mm

Modelo: 3BF267EX

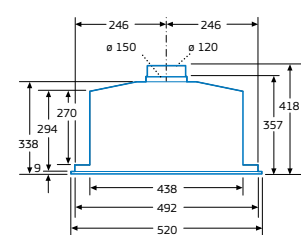

Medidas en mm



- Control mecánico.
- Iluminación LED. Máxima luminosidad y alta eficiencia.
- Filtros de aluminio multicapa lavables en lavavajillas.
- Válvula antirretorno incluida.

Accesorios opcionales

Modelos: 3BF276NX y 3BF266NX

- 00465577 (a través del Servicio al Cliente Balay): set tradicional para instalar en recirculación.

Modelo: 3BF263NX

- 17002979 (a través del Servicio al Cliente Balay): set tradicional para instalar en recirculación.
- Ver accesorios de instalación en páginas 312-315.



3BF276NX

Gris metalizado
Ancho 73 cm
4242006284503

Precio de referencia: 265 €

- Clase de eficiencia energética C*.
- 4 potencias de extracción.
- Potencia máx. extrac.**: 638 m³/h.
- Potencia extrac. nivel 3**: 379 m³/h.
- Potencia sonora nivel 3**: 56 dB (A).
- Potencia máx. extrac. recirculación**: 408 m³/h.

3BF266NX

Gris metalizado
Ancho 53 cm
4242006284510

Precio de referencia: 229 €

- Clase de eficiencia energética C*.
- 4 potencias de extracción.
- Potencia máx. extrac.**: 618 m³/h.
- Potencia extrac. nivel 3**: 362 m³/h.
- Potencia sonora nivel 3**: 56 dB (A).
- Potencia máx. extrac. recirculación**: 395 m³/h.

3BF263NX

Gris metalizado
Ancho 53 cm
4242006282585

Precio de referencia: 139 €

- Clase de eficiencia energética D*.
- 3 potencias de extracción.
- Potencia máx. extrac.**: 300 m³/h.
- Potencia extrac. nivel 2**: 160 m³/h.
- Potencia sonora nivel 2**: 50 dB (A).
- Potencia máx. extrac. recirculación**: 300 m³/h.

Modelo: 3BF276NX

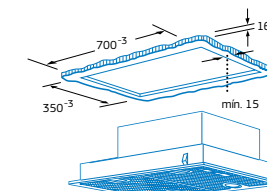

Modelo: 3BF266NX

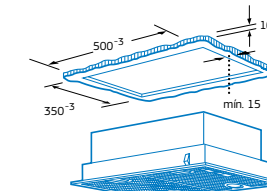

Modelo: 3BF263NX

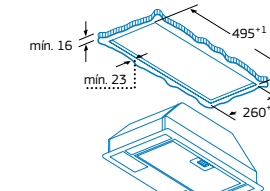

Modelos: 3BF266NX, 3BF276NX y 3BF263NX

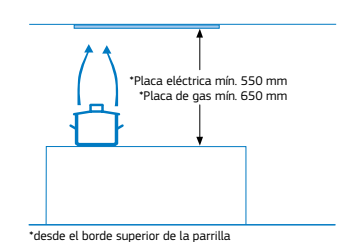

Medidas en mm

*Dentro del rango A+++ a D. Información de etiquetado energético según el Reglamento Delegado (UE) nº 65/2014 de la Comisión. Para más información, consultar las tablas de información técnica o www.balay.es
**Todas las medidas de extracción y ruido han sido realizadas según normativa europea UNE/EN 61591 y UNE/EN 60704-3.

Campanas convencionales



- Clase de eficiencia energética D*.
- Control mecánico.
- Iluminación LED. Máxima luminosidad y alta eficiencia.
- 3 potencias de extracción.
- Potencia máxima de extracción**: 350 m³/h.
- Potencia de extracción en nivel 3**: 350 m³/h.
- Potencia sonora en nivel 3**: 72 dB (A).
- Potencia máxima de extracción en recirculación**: 110 m³/h.
- Filtros de aluminio multicapa lavables en lavavajillas.
- Válvula antirretorno incluida.
- Permite funcionamiento en recirculación.

Accesorios opcionales

Modelos: 3BH263MX y 3BH263MB

- DHZ2701: set tradicional para instalar en recirculación.
- Ver accesorios de instalación en páginas 312-315.



3BH263MX

Acero inoxidable
Ancho 60 cm

4242006267391

Precio de referencia: 169 €



3BH263MB

Blanco
Ancho 60 cm

4242006267384

Precio de referencia: 145 €

Modelos: 3BH263MX y 3BH263MB

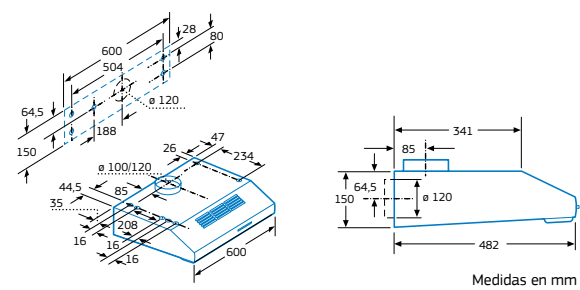

- Clase de eficiencia energética D*.
- Control mecánico.
- Iluminación LED. Máxima luminosidad y alta eficiencia.
- 3 potencias de extracción.
- Potencia máxima de extracción**: 250 m³/h.
- Potencia de extracción en nivel 3**: 250 m³/h.
- Potencia sonora en nivel 3**: 68 dB (A).
- Potencia máxima de extracción en recirculación**: 80 m³/h.
- Válvula antirretorno incluida.
- Permite funcionamiento en recirculación.

Accesorios opcionales

Modelos: 3BH262MXX y 3BH262MBX

- DHZ2701: set tradicional para instalar en recirculación.
- Ver accesorios de instalación en páginas 312-315.



3BH262MXX

Acero inoxidable
Ancho 60 cm

4242006284770

Precio de referencia: 139 €

- Filtros de aluminio multicapa lavables en lavavajillas.



3BH262MBX

Blanco
Ancho 60 cm

4242006284756

Precio de referencia: 99 €

- Accesorios opcionales:
• Filtros de aluminio con papel.

Modelos: 3BH262MXX y 3BH262MBX

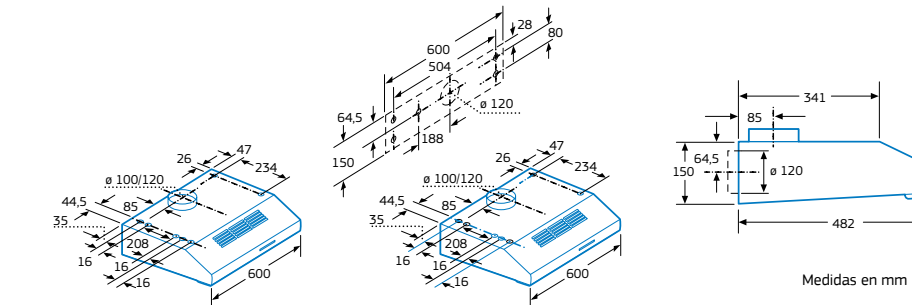

Accesorios

Conductos decorativos con diferentes medidas

Balay se adapta a todas las necesidades con diferentes medidas de conductos decorativos para poder instalar la campana en cocinas o estancias con el techo más alto de lo habitual.

Para más información sobre la medida total de la campana resultante, consultar Información Técnica (páginas 316-324).

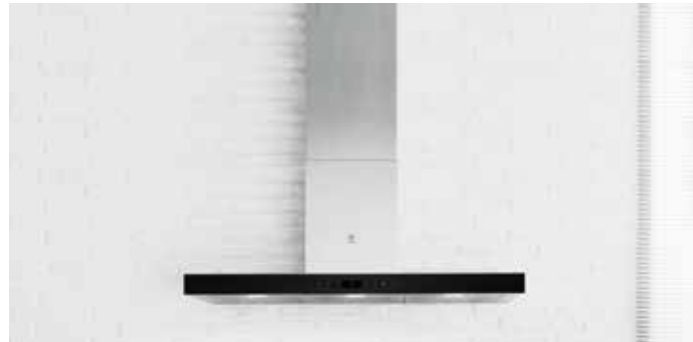

Soporte para falso techo

Estos accesorios permiten la instalación de una campana de isla al forjado de la vivienda.

Están disponibles en 2 medidas y su altura es regulable para adaptarse a la medida del falso techo:

- **DHZ1251:** distancia mínima entre el falso techo y forjado de 29 cm. Distancia máxima de 50 cm.
- **DHZ1253:** distancia mínima entre el falso techo y forjado de 58 cm. Distancia máxima de 100 cm.

Soporte para falso techo: 290-500 mm	Para modelos:
DHZ1251 4242002510217 Precio referencia: 79 €	3BI998HBC, 3BI998HNC, 3BI998HGC, 3BI998GX y 3BI997GX
Anclaje para falso techo: 580-1.000 mm	Para modelos:
DHZ1253 4242002510231 Precio referencia: 129 €	3BI998HBC, 3BI998HNC, 3BI998HGC, 3BI998GX y 3BI997GX

Modelo: DHZ1251

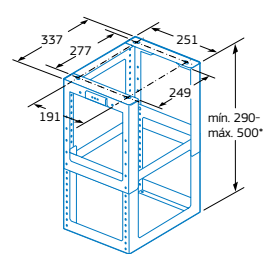

* Altura regulable en intervalos de 20 mm

Medidas en mm

Modelo: DHZ1253

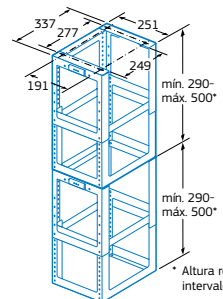

* Altura regulable en intervalos de 20 mm

Medidas en mm

Conductos a medida

Conducto prolongador 0,5 m	Conducto prolongador 0,75 m	Para modelos:
DHZ1224 4242002503974 Precio referencia: 89 €	DHZ1234 4242002503981 Precio referencia: 99 €	3BC696MX, 3BC676MX y 3BC666MX
Conducto prolongador 1 m	Conducto prolongador 1,5 m	Para modelos:
DWZOAXSKO 4242002966519 Precio referencia: 119 €	DWZOAXSLO 4242002966526 Precio referencia: 169 €	3BC598GN, 3BC598GB, 3BC598AG, 3BC598ANC, 3BC497GN, 3BC497GB, 3BC497GX, 3BC587GG, 3BC587GB, 3BC587GN, 3BC567GG, 3BC567GN y 3BC567GB
Conducto prolongador 1 m	Conducto prolongador 1,5 m	Para modelos:
DHZ1225 4242002502953 Precio referencia: 129 €	DHZ1235 4242002503004 Precio referencia: 169 €	3BC586GN, 3BC566GN, 3BC977GX, 3BC978HX, 3BC967GX, 3BC097EX, 3BC077EX, 3BC067EX, 3BC096MX, 3BC076MX, 3BC066MX, 3BC697EX y 3BC677EX
Conducto prolongador 1 m	Conducto prolongador 1,5 m	Para modelos:
DHZ1223 4242002633954 Precio referencia: 159 €	DHZ1233 4242002633978 Precio referencia: 199 €	3BC997GX, 3BC998HX, 3BC998HBC, 3BC998HGC, 3BC998HNC y 3BC998AXD
Conducto prolongador 1,1 m	Conducto prolongador 1,6 m	Para modelos:
DHZ1246 (tubo) 4242002634012 Precio referencia: 215 €	DHZ1256 (tubo) 4242002634029 Precio referencia: 289 €	3BI997GX, 3BI998HBC, 3BI998HNC, 3BI998HGC y 3BI998GX
DHZ1251 (anclaje) 4242002510217 Precio referencia: 79 €	DHZ1253 (anclaje) 4242002510231 Precio referencia: 129 €	
Conducto prolongador 120 mm	Conducto prolongador 187-360 mm	Para modelos:
DWZOIB5GO 4242005172559 Precio referencia: 45 €	DWZOIB5NO 4242005172542 Precio referencia: 49 €	3BD896MX y 3BD866MX

Conducto decorativo negro

Conducto de acero esmaltado negro campanas inclinadas 1 m	Válido para modelos:
DWZ1AXGE1 4242005196098 Precio referencia: 109 €	3BC567GG, 3BC598GN, 3BC598GG, 3BC598ANC, 3BC587GN, 3BC587GG y 3BC567GN

Otros accesorios

	Válido para modelos:
DSZ4660 4242002882390 Precio referencia: 139 €	Accesorio para ocultar campana telescópica válido para 3BT267MX

Accesorios especiales para una correcta instalación

Balay recomienda utilizar tubos lisos de PVC de 150 mm para conseguir el máximo rendimiento y evitar un incremento de ruido de la campana. Por ello ofrece accesorios de tubos lisos de PVC con esas características, con los que se puede realizar una configuración estándar de instalación.

Conductos circulares

Conducto cilíndrico 150 mm Ø, 1.000 mm longitud AD752010 4242006189617 Precio de referencia: 19 €		
Conector cilíndrico 150 mm Ø AD754090 4242006191030 Precio referencia: 15 €		

Conector cilíndrico 150 mm Ø AD752030 4242006189624 Precio referencia: 19 €		
Accesorio anticondensación AD752070 4242006189631 Precio referencia: 39 €		

Conductos rectangulares

Sección equivalente a diámetro 150 mm, recomendados cuando no existe espacio suficiente para diámetro 150 mm y necesarios para la salida de los extractores de techo altura 20 cm, modelos 3BE296ABC y 3BE296HW.

Conector para tubos rectangulares 89 x 222 mm HEZ9VDS1 4242005254224 Precio referencia: 15 €		
Conducto rectangular 89 x 222 mm, 1.000 mm HEZ9VDSM2 4242005253821 Precio referencia: 35 €		
Conducto rectangular 89 x 222 mm, 500 mm HEZ9VDSM1 4242005253814 Precio referencia: 19 €		

Codo vertical 90° rectangular HEZ9VDSB2 4242005253845 Precio referencia: 25 €		
Codo horizontal 90° rectangular HEZ9VDSB1 4242005253838 Precio referencia: 29 €		
Codo mixto 90° rectangular / circular HEZ9VDSI1 4242005254248 Precio referencia: 25 €		
Conector mixto rectangular / circular HEZ9VDSIO 4242005254231 Precio referencia: 25 €		

Válvula antirretorno

Balay incorpora en la práctica totalidad de la gama una válvula antirretorno que bloquea el paso del aire en un sentido; mientras que en el sentido contrario, el aire circula con una pérdida de presión mínima. Cuando la campana está apagada, la válvula se cierra evitando que pasen humos al interior de la cocina.

Funcionamiento en recirculación

Está especialmente indicado para viviendas que no cuentan con un sistema de ventilación adecuado o posibilidad de salida de aire al exterior. Se trata de un sistema especialmente eficiente, ya que no se desperdicia el calor de la calefacción de la vivienda en invierno, ni el aire acondicionado en verano.

En caso de instalación de la campana en recirculación, el aire es aspirado por el motor de la campana y devuelto de nuevo al interior de la cocina. Además de retener la grasa en el filtro metálico, se libera de olores gracias al filtro de carbono.

Todas las campanas de este catálogo se pueden instalar en recirculación, y para ello, es necesario adquirir un set especial.

Cada set está compuesto por un filtro y los accesorios necesarios para su instalación. Hay disponibles los siguientes tipos de sets:

- **Tradicional:** está compuesto por un filtro de carbón activo, que consigue hasta un 80% de retención de humos y olores y tiene una vida útil de unos 6 meses.

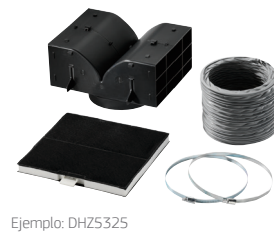

Ejemplo: DHZ5325

- **De alta eficiencia antipolen:** este set incorpora un filtro de alta eficiencia antipolen, al que se puede acceder fácilmente sin necesidad de desmontar el tubo decorativo de la campana. Se trata de un filtro de carbón activo mucho más eficiente con una absorción de olores de más del 90% y con una tercera capa biofuncional que reduce al mínimo la presencia de alérgenos presentes en el polen y tiene una vida útil de 12 meses, aproximadamente.

Otra de las ventajas es que consigue reducir los valores de ruido en recirculación de la campana en aproximadamente 3 dB respecto al sistema convencional, lo que supone reducir la sensación sonora a la mitad.

Existen dos versiones de este kit:

- El set de alta eficiencia exterior que se coloca en lo alto de la campana y que permite enrasar el tubo decorativo hasta el techo.
- El set de alta eficiencia integrado en el interior del tubo decorativo de la campana, queda invisible desde el exterior, y el cambio del filtro es muy sencillo.



Ejemplo: DWZ1FX5C6 (exterior)

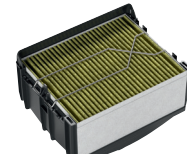

Ejemplo: LZ11DXI16 (integrado)

- **Set con filtro de larga duración:** en este caso, el set está compuesto por un filtro que se puede regenerar, llegando a tener una vida útil de 10 años. Para regenerar el filtro basta con introducirlo en el horno durante 2 horas a 200°C, así, puede volver a ser utilizado. En las campanas de pared este set se integra en el tubo decorativo.

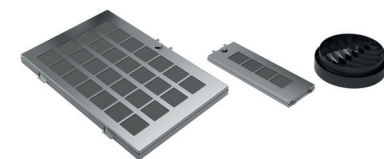

Ejemplo: DWZ0AKORO

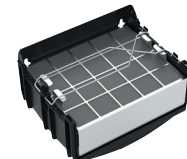

Ejemplo: DWZ0XXOJO (integrado)

Modelo: DIZ2CX5C6

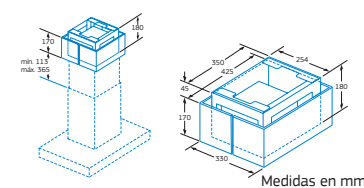

Medidas en mm

Modelos: DWZ2CX5C6 y DWZ1FX5C6*

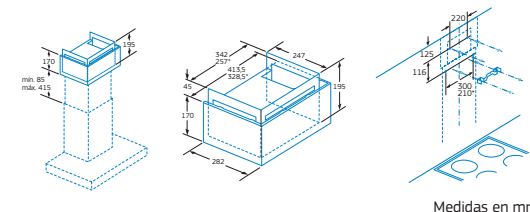

Medidas en mm

Modelos: LZ11CXI16 y DWZ0XXOJ5

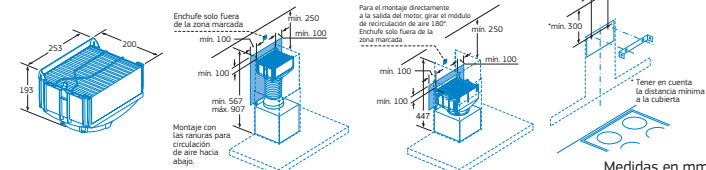

Medidas en mm

Modelo: DWZ1IX1C6

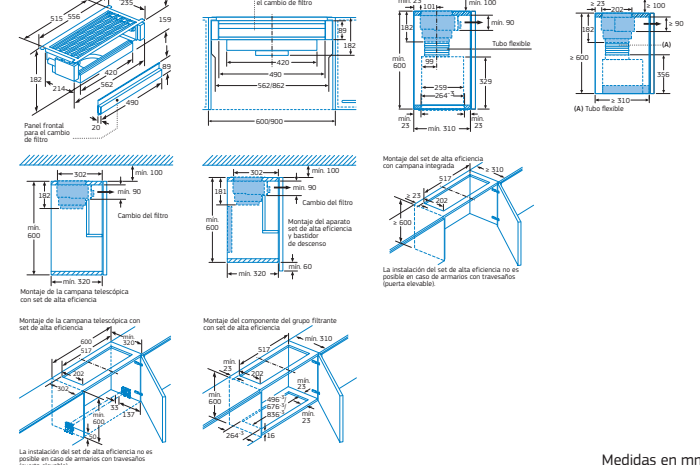

Medidas en mm

Modelos: LZ11DXI16 y DWZ0XXOJO

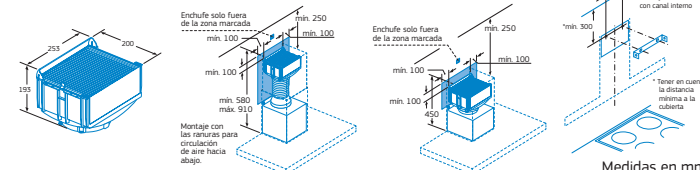

Medidas en mm

Accesorios de recirculación

Tipo de campana	Modelo de campana	Set tradicional	Set de alta eficiencia antipolen	Set de larga duración
Extractores techo	3BE297RW		DIZ1JC2C6 4242005179718 Precio de referencia: 365 €	DIZ0JC2D0 4242005109371 Precio de referencia: 549 €
	3BE296ABC y 3BE296HW		DIZ1JX2C1* 4242005194834 Precio de referencia: 349 €	
Decorativas isla	3BI998HBC, 3BI998HGC, 3BI998HNC, 3BI998GX y 3BI997GX	DHZ5385 4242002633879 Precio de referencia: 59 €	DIZ2CX5C6* 4242005179893 Precio de referencia: 239 €	
Decorativas pared diseño vertical	3BC497GN, 3BC497GB, 3BC497GG	DWZ1AF1V6 4242005246243 Precio de referencia: 89 €	 NUEVO	DWZ0AFORO 4242002966410 Precio de referencia: 299 €
Decorativas pared diseño inclinado	3BC598GN, 3BC598GB, 3BC598GG, 3BC598ANC, 3BC587GN, 3BC587GB, 3BC587GG, 3BC567GN, 3BC567GB, 3BC567GG	DWZ1AK1V6 4242005246779 Precio de referencia: 89 €	 NUEVO	DWZ0AKORO 4242002966472 Precio de referencia: 299 €
	3BC586GN y 3BC566GN	DWZ1EK1U1 4242005202690 Precio de referencia: 59 €	LZ11DXI16 (integrado) 4242003861790 Precio de referencia: 89 €	DWZ0XXOJO 4242005099375 Precio de referencia: 249 €
Decorativas pared diseño rectangular	3BC585GB, 3BC585GN, 3BC565GB, 3BC565GN	A través del Servicio al Cliente Balay	DWZ2CX5C6 4242005179923 Precio de referencia: 179 € LZ11CXI16 (integrado) 4242003861783 Precio de referencia: 109 €	DWZ0XXOJ5 4242005106622 Precio de referencia: 249 €
	3BC096MX, 3BC076MX, 3BC066MX, 3BC097EX, 3BC077EX y 3BC067EX	DWZ0DXOJU0 4242005054039 Precio de referencia: 55 €	DWZ1FX5C6 4242005179909 Precio de referencia: 179 € LZ11DXI16 (integrado) 4242003861790 Precio de referencia: 89 €	DWZ0XXOJO 4242005099375 Precio de referencia: 249 €
	3BC978HX, 3BC977GX y 3BC967GX	DHZ5325 4242002633800 Precio de referencia: 59 €	DWZ1FX5C6 4242005179909 Precio de referencia: 179 € LZ11CXI16 (integrado) 4242003861783 Precio de referencia: 109 €	DWZ0XXOJ5 4242005106622 Precio de referencia: 249 €
Decorativas pared diseño piramidal	3BC095MX, 3BC065MX	A través del Servicio al Cliente Balay	DWZ1FX5C6 4242005179909 Precio de referencia: 179 € LZ11CXI16 (integrado) 4242003861783 Precio de referencia: 109 €	
	3BC697EX, 3BC677EX	DWZ0DXOJU0 4242005054039 Precio de referencia: 55 €	DWZ1FX5C6 4242005179909 Precio de referencia: 179 € LZ11DXI16 (integrado) 4242003861790 Precio de referencia: 89 €	DWZ0XXOJO 4242005099375 Precio de referencia: 249 €
Telescópicas	3BC696MX, 3BC696MN, 3BC696MB, 3BC676MX, 3BC666MX, 3BC666MB	DHZ5275 4242002713984 Precio de referencia: 59 €		
	3BC693MX, 3BC663MX	A través del Servicio al Cliente Balay		
Decorativa integrable	3BT267MX	DSZ4565 4242002882314 Precio de referencia: 45 €	DWZ1IX1C6 4242005179879 Precio de referencia: 179 €	DWZ1IT1D1 4242005223695 Precio de referencia: 399 € NUEVO
	3BT294MX, 3BT264MX	LZ45450 4242003730522 Precio de referencia: 45 €		
	3BT263MX, 3BT263MN, 3BT263MB, 3BT262MX, 3BT262MB	DHZ2600 4242002794761 Precio de referencia: 19 €		
Módulos de integración	3BF859XP, 3BF277EX, 3BF267EX 3BF276NX, 3BF266NX, 3BF263NX	LZ55750 4242003681442 Precio de referencia: 99 € A través del Servicio al Cliente Balay	DWZ1IX1C6 4242005179879 Precio de referencia: 179 €	DWZ1IT1D1 4242005223695 Precio de referencia: 399 € NUEVO
Convencionales	3BH262MXX, 3BH262MBX, 3BH263MB y 3BH263MX	DHZ2701 4242002820828 Precio de referencia: 19 €		

*Set de alta eficiencia, no antipolen.

Para reponer el filtro que compone cada uno de los sets de recirculación, es necesario solicitar la referencia de repuesto correspondiente a través del Servicio al Cliente Balay.

Filtros de larga duración

Es posible adquirir un filtro de larga duración como repuesto para los sets de recirculación de alta eficiencia.

Estos son los filtros de larga duración compatibles con los correspondientes sets de recirculación de alta eficiencia:

Filtro de larga duración	Referencias de sets compatibles
11023685 Disponible a través del Servicio al Cliente Balay	DWZ1FX5C6, DIZ2CX5C6, DWZ2CX5C6, LZ11DXI16, LZ11CXI16
11019121 Disponible a través del Servicio al Cliente Balay	DWZ1IX1C6

Características	Convencionales			
Modelos	Acero inoxidable Blanco	3BH263MX 3BH263MB	3BH262MXX	3BH262MBX
Ficha de producto según Reglamento (UE) nº 65/2014				
Consumo de energía anual	kWh	93,3	69,3	69,3
Clase de eficiencia energética ¹⁾		D	D	D
Eficiencia fluidodinámica	%	8,7	8,1	8,1
Clase de eficiencia fluidodinámica		E	E	E
Eficiencia de iluminación	lx/W	11	11	11
Clase de eficiencia de iluminación		E	E	E
Eficiencia de filtrado de grasa	%	75,1	75,1	65,1
Clase de eficiencia de filtrado de grasa		C	C	D
Flujo de aire (mín./máx.) en potencia normal	m³/h	170/350	130/250	130/250
Flujo de aire máximo	m³/h	-	-	-
Potencia sonora (mín./máx.) nivel normal	dB (A) re 1 pW	56/72	53/68	53/68
Potencia sonora máxima	dB (A) re 1 pW	-	-	-
Consumo de electricidad desactivado	W	-	-	-
Consumo de electricidad en modo espera	W	-	-	-
Información adicional según Reglamento (UE) nº 66/2014				
Factor de incremento temporal		1,7	1,7	1,7
Índice de eficiencia energética		95,9	90,7	90,7
Flujo de aire medido en el punto de máxima eficiencia	m³/h	216,0	156	156
Presión de aire en el punto de máxima eficiencia	Pa	204	200	200
Potencia eléctrica de entrada en el punto de máxima eficiencia	W	141	107	107
Potencia nominal del sistema de iluminación	W	8,0	4,0	4,0
Iluminancia media del sistema de iluminación en la superficie de cocción	lux	90	45	45
Dimensiones exteriores				
Altura en evacuación de aire al exterior	mm	150	150	150
Altura en recirculación	mm	150	150	150
Ancho	mm	600	600	600
Fondo	mm	482	482	482
Fondo con frontal extraído	mm	-	-	-
Dimensiones de encastrado				
Altura	mm	-	-	-
Anchura	mm	-	-	-
Fondo	mm	-	-	-
Instalación				
Diámetro de salida	mm	100/120	100/120	100/120
Distancia mínima a una placa de cocción eléctrica*	mm	650	650	650
Distancia mínima a una placa de cocción gas*	mm	650	650	650
Instalación con salida de aire al exterior/recirculación		●/●	●/●	●/●
Sistema de fácil instalación		-	-	-
Prestaciones				
Motor de alta eficiencia		-	-	-
Tipo de mando		Mecánico	Mecánico	Mecánico
Función Eliminación total de humos		-	-	-
Indicador electrónico saturación de filtro anti-grasa		-	-	-
Indicador electrónico saturación de filtro carbón activo		-	-	-
Función Auto. Sensores de detección de humos		-	-	-
Funcionamiento a intervalos		-	-	-
Reposición automática del escalón intensivo		-	-	-
Clase de filtro		Aluminio multicapa	Aluminio multicapa	Aluminio con papel
Número de filtros anti-grasa		2	2	1
Interior blindado		-	-	-
Válvula antirretorno		●	●	●
Capacidad de extracción				
Niveles de extracción		3	3	3
Salida de aire al exterior (según norma UNE/EN 61591)				
en nivel 1	m³/h	170	130	130
en nivel 2	m³/h	260	170	170
en nivel 3	m³/h	350	250	250
en intensivo mín.	m³/h	-	-	-
en intensivo máx.	m³/h	-	-	-
Recirculación				
en nivel máximo	m³/h	110	80	80
Potencia sonora				
ExtraSilencio				
Salida de aire al exterior (según norma UNE/EN 60704-3)				
en nivel 1	dB (A) re 1 pW	56	53	53
en nivel 2	dB (A) re 1 pW	65	60	60
en nivel 3	dB (A) re 1 pW	72	68	68
en intensivo mín.	dB (A) re 1 pW	-	-	-
en intensivo máx.	dB (A) re 1 pW	-	-	-
Recirculación				
en nivel máximo	dB (A) re 1 pW	77	77	77
Iluminación				
Clase de lámparas		LED	LED	LED
Iluminación regulable en intensidad		-	-	-
Encendido y apagado gradual de la luz		-	-	-
Nº de lámparas		2	1	1
Temperatura de color	Kelvin	3.000	3.000	3.000
Conexión eléctrica				
Potencia total de acometida	W	146	119	119
Tensión nominal	V	220-240	220-240	220-240
Fusible mínimo	A	-	-	-
Frecuencia de la red	Hz	50	50	50
Longitud del cable de conexión	cm	145	145	145
Clavija Schuko		●	●	●
Accesorios				
Set de recirculación tradicional		DH22701	DH22701	DH22701
Set de recirculación de alta eficiencia		-	-	-
Certificaciones				
Certificaciones		CE	CE	CE

● Si tiene /-No tiene
¹⁾ Clase de eficiencia energética dentro del rango A+++ (más eficiente) a D (menos eficiente)
 * Es una distancia mínima a respetar según normativas de seguridad. La altura final de colocación de la campana dependerá de la altura del usuario y del diseño de la cocina. No hay un máximo permitido por normativa, pero siempre hay que tener en cuenta que no debe haber menos de 30 cm desde la salida de la campana al primer codo y que una mayor altura implica una menor captación directa de los humos.

Novedades y sustituciones Balay marzo 2021

	Modelo nuevo	Modelo sustituido	Desaparece
Lavado			
Lavadoras-secadoras libre instalación	3TW9104B 3TW994B 3TW984B		3TW976XA 3TW976BA
Secado			
Secadora 8 kg	3SB580B	3SB985B	
Lavavajillas			
Lavavajillas libre instalación. Ancho 60 cm	3VS6660IA 3VS6660BA 3VS6361IA 3VS6361BA		3VS778IA 3VS778BA 3VS723IA 3VS723BA 3VS777IA 3VS777BA
	3VS6030IA 3VS6030BA		3VS707IA 3VS707BA
	3VS5330IP 3VS5330BP 3VS5010IP 3VS5010BP		3VS303IP 3VS303BP 3VS522IA 3VS522BA 3VS521IA 3VS521BA
Lavavajillas integrables. Ancho 60 cm	3VF6630SA 3VF6330DA		3VF787XA
	3VF5010DP		3VF705XA
	3VF5630NA 3VH5330NA		3VH386NA
	3VF5330NP		3VF306NA
	3VF5010NP		3VF301NP
Lavavajillas libre instalación. Ancho 45 cm	3VN5330IA 3VN5330BA		3VN502IA 3VN502BA
	3VN4010IA 3VN4010BA		3VN303IA 3VN303BA
Lavavajillas integrables. Ancho 45 cm	3VT5330DA		3VT532XA
	3VT4030NA		3VT305NA
	3VT4010NA		3VT304NA

	Modelo nuevo	Modelo sustituido	Desaparece
Frío			
Combinados NoFrost ExtraFresh			3KFD763XI 3KFD763WI 3KFD563XI 3KFD563WI
Hornos			
Horno Función Vapor	3HA5378B1		
Horno Serie Cristal. Panel acero	3HB5131B0		
Microondas			
Microondas libre instalación			3WG1021A0 3WG1021B0 3WG1021N0
Placas			
Placas inducción			3EB864XR 3EB765XQ 3EB715ER
Menaje Balay			3CC0024X 3OL0018X 3SA0021X 3SA0015X
Campanas			
Campanas decorativas pared			3BC097GNC 3BC097GBC 3BC097GGC
Campanas telescópicas	3BT267MX 3BT294MX 3BT264MX	3BT860X 3BT849X	

Modo Demo Balay



Modo DEMO

Muchos de los electrodomésticos Balay incorporan un Modo Demo que permite simular su funcionamiento en el punto de venta, así tus clientes podrán hacerse una idea mucho más exacta de algunas de sus funciones y del aspecto que tendrán los electrodomésticos una vez que estén en sus hogares.

Una manera sencilla y eficaz de ayudar a vender aún mejor los electrodomésticos Balay.

Lavavajillas con display

Activar:

1. Apagar el lavavajillas.
2. Pulsar y mantener el botón Inicio.
3. Pulsar el botón de encendido y el de Inicio durante aproximadamente 10 segundos hasta que todos los LEDs comiencen a parpadear.

Libre instalación:



Desactivar:

1. Apagar el lavavajillas.
2. Pulsar y mantener el botón Inicio.
3. Pulsar el botón de encendido y el de Inicio durante aproximadamente 10 segundos.

Integración:



Modelos 60 cm de ancho: 3VS6660IA, 3VS6660BA, 3VS6361IA, 3VS6361BA, 3VS6030IA, 3VS6030BA, 3VS5330IP, 3VS5330BP, 3VS5010IP, 3VS5010BP, 3VF6630SA, 3VF6330DA y 3VF5010DP. Modelos 45 cm de ancho: 3VN5330IA, 3VN5330BA, 3VN4010IA, 3VN4010BA y 3VT5330DA

Lavavajillas sin display

Activar:

1. Apagar el lavavajillas.
2. Pulsar y mantener el botón Inicio.
3. Pulsar el botón de encendido y el de Inicio durante aproximadamente 10 segundos hasta que los LEDs L1, L2 y L3 parpaddeen 3 veces.



Modelos 60 cm de ancho: 3VF5630NA, 3VH5330NA, 3VF5330NP y 3VF5010NP
Modelos 45 cm de ancho: 3VT4030NA y 3VT4010NA

Lavadoras con AutoDosificación

Activar:

1. Apagar y encender de nuevo la lavadora (se debe ejecutar el Modo Demo en los primeros 15 segundos tras encender la lavadora).
2. Seleccionar el programa en la posición 1 **a**.
3. Pulsar y mantener la tecla de "Centrifugado" **b**.
4. Seleccionar el programa en la posición 5 **c**.
5. Soltar tecla.

El Modo Demo se activa automáticamente tras un corte de electricidad.

Desactivar:

1. Apagar la lavadora.

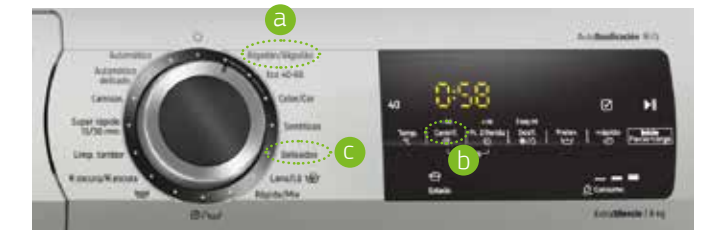

Modelos: 3TS994XD, 3TS994BD, 3TS993XD y 3TS993BD

Lavadoras

Activar:

1. Apagar y encender de nuevo la lavadora (se debe ejecutar el Modo Demo en los primeros 15 segundos tras encender la lavadora).
2. Seleccionar el programa en la posición 1 **a**.
3. Pulsar y mantener la tecla de "Centrifugado" **b**.
4. Seleccionar el programa en la posición 5 **c**.
5. Soltar tecla.

El Modo Demo se activa automáticamente tras un corte de electricidad.

Desactivar:

1. Apagar la lavadora.



Modelos: 3TS994X, 3TS994B, 3TS993X, 3TS993B, 3TS994XT, 3TS994BT, 3TS992XT, 3TS992BT, 3TS884B, 3TS983XE, 3TS973BE, 3TS972X, 3TS972B y 3TS771B

Lavadoras-secadoras

Activar:

1. Apagar y encender de nuevo la lavadora (se debe ejecutar el Modo Demo en los primeros 15 segundos tras encender la lavadora).
2. Seleccionar el programa en la posición 6 **a**.
3. Pulsar y mantener la tecla "Centrif." **b**.
4. Seleccionar el programa en la posición 1 **c**.
5. Soltar tecla.

El Modo Demo se activa automáticamente tras un corte de electricidad.

Desactivar:

1. Apagar la lavadora.



Modelos: 3TW9104B, 3TW994B y 3TW984B

Lavadoras integrables

Activar:

1. Apagar y encender de nuevo la lavadora (se debe ejecutar el Modo Demo en los primeros 15 segundos tras encender la lavadora).
2. Seleccionar el programa en la posición 1 **a**.
3. Pulsar y mantener la tecla "Centrif." **b**.
4. Seleccionar el programa en la posición 5 **c**.
5. Soltar tecla.

El Modo Demo se activa automáticamente tras un corte de electricidad.

Desactivar:

1. Apagar la lavadora.

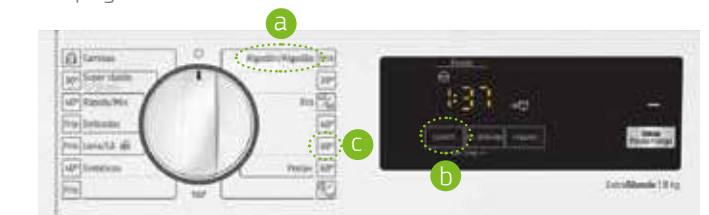

Modelos: 3TI985B, 3TI982B y 3TI978B

Frigeríficos combinados NoFrost ExtraFresh Comfort Serie Cristal. Ancho 70 cm

▶ Activar:

1. Enchufar el frigorífico a la red eléctrica.
2. En los primeros 10 segundos después de haberlo enchufado presionar simultáneamente las teclas "Compartimento" **a** y "-" **b** durante 5 segundos, hasta que aparezca "-88" durante 5 segundos en la pantalla.
3. El Modo Demo está activado y sigue activo después de apagar el frigorífico.

▶ Desactivar:

1. Presionar simultáneamente las teclas "Compartimento" **a** y "-" **b** durante 5 segundos (hay que esperar un mínimo de 10 segundos desde que ha sido activada la función Demo).

Modelos: 3KFE778BI, 3KFE778GI y 3KFE778WI

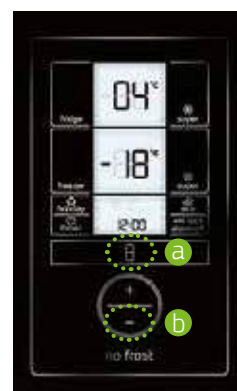

Frigeríficos combinados NoFrost ExtraFresh. Ancho 60 cm

▶ Activar:

1. Enchufar el frigorífico a la red eléctrica.
2. En los primeros 10 segundos tras haberlo enchufado pulsar la tecla "Alarma/lock" **a** durante 10 segundos.
3. El Modo Demo está activado.

▶ Desactivar:

1. Presionar la tecla "Alarma/lock" **a** durante 10 segundos (hay que esperar un mínimo de 10 segundos desde que ha sido activada la función Demo).

Modelos: 3KFD766XI, 3KFE766XE, 3KFD766WI, 3KFE766WE, 3KFD566XI, 3KFD566WI, 3KFE566XE y 3KFE566WE



Frigeríficos combinados NoFrost ExtraFresh. Ancho 70 cm

▶ Activar:

1. Enchufar el frigorífico a la red eléctrica.
2. Encender el frigorífico.
3. Pulsar la tecla "Alarma/lock" **a** durante 10 segundos hasta oír una señal acústica.
4. El Modo Demo está activado.

▶ Desactivar:

1. Presionar la tecla "Alarma/lock" **a** durante 10 segundos (hay que esperar un mínimo de 10 segundos desde que ha sido activada la función Demo).

Modelos: 3KFE776XE y 3KFE776WE



Frigeríficos combinados NoFrost ExtraFresh. Ancho 60 cm

▶ Activar:

1. Enchufar el frigorífico a la red eléctrica.
2. En los primeros 10 segundos tras haberlo enchufado pulsar la tecla de selección de temperatura del frigorífico **a** durante 10-11 segundos. Se oirán varias señales acústicas durante esos 10-11 segundos.
3. El Modo Demo está activado y sigue activo después de apagar el frigorífico.

▶ Desactivar:

1. Pulsar la tecla de ajuste de temperatura **a** durante 10 segundos hasta oír una señal acústica.



Modelos: 3KFE763WI, 3KFE563WI, 3KFE765BI, 3KFE765GI, 3KFE765WI, 3KFE565BI, 3KFE565GI, 3KFE565WI, 3KFD763WI, 3KFD763XI, 3KFE763XI, 3KFD563XI, 3KFD563WI y 3KFE563XI

Frigeríficos combinados NoFrost ExtraFresh Comfort. Serie Cristal. Ancho 60 cm

▶ Activar:

1. Enchufar el frigorífico a la red eléctrica.
2. En los primeros 10 segundos después de haberlo enchufado presionar simultáneamente las teclas "Compartimento" **a** y "-" **b** durante 5 segundos, hasta que aparezca "-88" durante 5 segundos en la pantalla.
3. El Modo Demo está activado y sigue activo después de apagar el frigorífico.

▶ Desactivar:

1. Presionar simultáneamente las teclas "Compartimento" **a** y "-" **b** durante 5 segundos (hay que esperar un mínimo de 10 segundos desde que ha sido activada la función Demo).

Modelos: 3KFE768BI, 3KFE768GI y 3KFE768WI



Frigeríficos combinados NoFrost Fresh. Ancho 60 cm

▶ Activar:

1. Enchufar el frigorífico a la red eléctrica.
2. En los primeros 10 segundos tras haberlo enchufado pulsar la tecla de selección de temperatura **a** durante 10-11 segundos. Se oirán varias señales acústicas durante esos 10-11 segundos.
3. El Modo Demo está activado y sigue activo después de apagar el frigorífico.

▶ Desactivar:

1. Pulsar la tecla de ajuste de temperatura **a** durante 10 segundos hasta oír una señal acústica.



Modelos: 3KFE561MI, 3KFE561WI, 3KFE361MI y 3KFE361WI

Frigoríficos y congeladores de una puerta

▶ Activar:

1. Enchufar el aparato a la red eléctrica.
2. Encender el aparato.
3. Pulsar la tecla "Alarma" **a** durante 10 segundos hasta oír la señal acústica.
4. El Modo Demo permanece activo aún después de apagar el aparato.



Modelos: 3FCE568XE, 3GFF568XE, 3FCE568WE y 3GFF568WE

▶ Desactivar:

1. Pulsar la tecla "Alarma" **a** durante 10 segundos, hasta que el sonido indica que el Modo Demo se ha desactivado.

Frigoríficos y congeladores de una puerta

▶ Activar:

1. Enchufar el aparato a la red eléctrica.
2. Encender el aparato.
3. Pulsar la tecla de selección de temperatura **a** durante 15-17 segundos hasta oír la señal acústica. La temperatura de 2°C/-26°C parpadea durante un instante.
4. El Modo Demo permanece activo aún después de apagar el aparato.



Modelos: 3FCE563XE, 3GFF563XE, 3FCE563WE, 3GFF563WE, 3FCE563ME y 3GFF563ME

▶ Desactivar:

1. Pulsar la tecla de selección de temperatura **a** durante 10 segundos.

Frigorífico americano con dispensador

▶ Activar:

1. Enchufar el frigorífico a la red eléctrica.
2. En los 10 primeros minutos después de haberlo enchufado, presionar simultáneamente las teclas "Sin cubitos de hielo" **a** y "Eco" **b** a la vez, durante más de 3 segundos. Se emitirán 3 breves pitidos como confirmación.



Modelo: 3FAF494XE

▶ Desactivar:

1. Presionar simultáneamente las teclas "Sin cubitos de hielo" **a** y "Eco" **b** durante más de 3 segundos. Se emitirán 2 breves pitidos como confirmación.

Frigorífico americano sin dispensador

▶ Activar:

1. Enchufar y conectar el frigorífico a la red eléctrica.
2. En los 10 primeros minutos después de haberlo enchufado, presionar simultáneamente las teclas "Modo" **a** y "Bloqueo" **b** a la vez, durante más de 3 segundos. Se emitirán 3 breves pitidos como confirmación.

▶ Desactivar:

1. Presionar simultáneamente las teclas "Modo" y "Bloqueo" durante más de 3 segundos. Se emitirán 2 breves pitidos como confirmación.



Modelo: 3FAF492XE

Frigoríficos y congeladores integrables

▶ Activar:

1. Enchufar el aparato a la red eléctrica.
2. Encender el aparato.
3. Pulsar la tecla "Alarma" **a** durante 10 segundos hasta oír la señal acústica.
4. El Modo Demo permanece activo aún después de apagar el aparato.

▶ Desactivar:

1. Pulsar la tecla "Alarma" **a** durante 10 segundos, hasta que el sonido indique que el Modo Demo se ha desactivado.



Modelo: 3KI7148F

Modelos: 3KI7014F, 3FI7047S y 3GI7047F

Microondas con control Deslizante

▶ Activar:

1. Mantener pulsadas las teclas "Start" **a** y "Stop" **b** durante 7 segundos aproximadamente. El Modo Demo se activará.

▶ Desactivar:

1. Mantener pulsadas las teclas "Start" **a** y "Stop" **b** durante 7 segundos aproximadamente. El Modo Demo se desactivará.

Modelos: 3CG4175X0, 3CG4172X0, 3CG5175A0, 3CG5175B0 y 3CG5175N0



Hornos Serie Cristal de 60 cm y hornos compactos con control Deslizante



Los sensores del control Deslizante permiten modificar los ajustes básicos

El sensor del reloj permite recorrer todos los ajustes básicos

▶ Activar:

Los siguientes pasos deben de ser realizados en los 5 minutos siguientes a la conexión del horno a toma eléctrica a través de los ajustes.

1. Presionar el sensor del "reloj" **a** durante 4 segundos. En el display se mostrará el primer ajuste básico **c011**.
2. Presionar repetidamente el sensor del "reloj" **a** hasta encontrar el código **c13 Modo Demo** en el display.
3. Ahora, ajustar el valor de "0" (Modo Demo desactivado) a "1" (Modo Demo activado) con el control Deslizante **b**.
4. Para guardar el ajuste, presionar el sensor del "reloj" **a** durante 4 segundos.

El Modo Demo solo puede ser activado o desactivado en los 5 minutos siguientes a la conexión del horno a la red. Tras ello, el Modo Demo queda oculto en los ajustes.

Modelos: 3HA5888A1, 3HA5378A1, 3HA5378B1, 3HB5888A0, 3HB5888N0, 3HB5888B0, 3CB5878A0, 3CB5878B0 y 3CB5878N0

Si el Modo Demo está activado, parpadearán los "." que se muestran entre los dígitos de la hora y los minutos en el display.

▶ Desactivar:

1. Repetir los 2 primeros pasos que hemos realizado al activar el Modo Demo. Sin embargo, cuando aparezca en el display el **c13 Modo Demo**, por favor ajustar el valor de "1" a "0" con el control Deslizante **b**.

Hornos pirolíticos de 60 cm con control Comfort

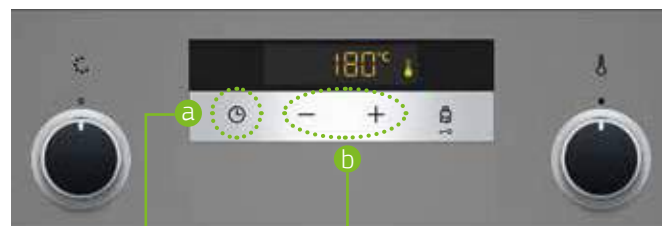

El sensor del reloj permite recorrer todos los ajustes básicos

Los sensores "+" y "-" permiten modificar los ajustes básicos

▶ Activar:

Los siguientes pasos deben de ser realizados en los 5 minutos siguientes a la conexión del horno a toma eléctrica a través de los ajustes.

1. Presionar el sensor del "reloj" **a** durante 4 segundos. En el display se mostrará el primer ajuste básico **c011**.
2. Presionar repetidamente el sensor del "reloj" **a** hasta encontrar el código **c13 Modo Demo** en el display.
3. Ahora, ajustar el valor de "0" (Modo Demo desactivado) a "1" (Modo Demo activado) presionando los sensores "+" o "-" **b**.
4. Para guardar el ajuste, presionar el sensor del "reloj" **a** durante 4 segundos.

Si el Modo Demo está activado, parpadearán los "." que se muestran entre los dígitos de la hora y los minutos en el display.

▶ Desactivar:

1. Repetir los 2 primeros pasos que hemos realizado al activar el Modo Demo. Sin embargo, cuando aparezca en el display el **c13 Modo Demo**, por favor ajustar el valor de "1" a "0" presionando los sensores "+" o "-" **b**.

Horno compacto Serie Cristal con vapor y microondas



El mando debe estar en la posición 0

El sensor del reloj permite recorrer todos los ajustes básicos

El mando giratorio permite modificar los ajustes básicos

▶ Activar:

El Modo Demo solo puede ser activado o desactivado en los 5 minutos siguientes a la conexión del horno a la red. Tras ello, el Modo Demo queda oculto en los ajustes.

El mando selector de los modos de calentamiento tiene que estar en la posición "0" **a**.

1. Presionar el sensor del "reloj" **b** durante algunos segundos. En el display se mostrará el primer ajuste básico.
2. Presionar el sensor del "reloj" **b** hasta encontrar el código **c08 Modo Demo** en el display. El sensor del reloj permite recorrer todos los ajustes básicos, mientras que el mando giratorio permite modificarlos.
3. Ahora, ajustar el valor de "0" (Modo Demo desactivado) a "1" (Modo Demo activado) con el mando derecho **c**.
4. Para guardar el ajuste, presionar el sensor del "reloj" **b** durante algunos segundos.

La activación o desactivación del Modo Demo se realiza entrando en los "ajustes básicos" del horno. El Modo Demo solo puede ser activado cuando el horno está apagado.

Modelo: 3CH5656A0

▶ Desactivar:

1. Repetir los 2 primeros pasos que hemos realizado al activar el Modo Demo. Sin embargo, cuando aparezca en el display el **c08 Modo Demo**, por favor ajustar el valor de "1" a "0" con el mando derecho **c** y presionar durante unos segundos el sensor del reloj para guardar el ajuste.

Hornos compactos Serie Cristal con microondas



Los sensores del control Deslizante permiten modificar los ajustes básicos

El sensor del reloj permite recorrer todos los ajustes básicos

▶ Activar:

El Modo Demo solo puede ser activado o desactivado en los 5 minutos siguientes a la conexión del horno a la red. Tras ello, el Modo Demo queda oculto en los ajustes.

1. Presionar el sensor del "reloj" **a** durante unos segundos. En el display se mostrará el primer ajuste básico.
2. Presionar repetidamente el sensor del "reloj" **a** hasta encontrar el código **c07 Modo Demo** en el display.
3. Ahora, ajustar el valor de "0" (Modo Demo desactivado) a "1" (Modo Demo activado) con el control Deslizante **b**.
4. Para guardar el ajuste, presionar el sensor del "reloj" **a** durante algunos segundos.

▶ Desactivar:

1. Repetir los 2 primeros pasos que hemos realizado al activar el Modo Demo. Sin embargo, cuando aparezca en el display el **c07 Modo Demo**, por favor ajustar el valor de "1" a "0" **b** con el control Deslizante y presionar durante unos segundos el sensor del reloj para guardar el ajuste.

Modelos: 3CW5179A0, 3CW5179B0 y 3CW5179N0

Placas de inducción con control Plus

▶ Activar:

1. Conectar la placa a la toma eléctrica y, antes de que pasen 3 minutos, mantener pulsado el botón **a** durante 4 segundos.
2. Pulsar **a** para acceder a los ajustes básicos, se mostrarán c1 y 0.
3. Pulsar **a** hasta llegar a la opción C8.
4. Seleccionar **1=activado** con los selectores de nivel de potencia.
5. Cuando se ha seleccionado el Modo Demo, en el display aparece "dE" durante 5 segundos. Pasado este tiempo, aparecerá cada minuto durante 5 segundos.
6. Pulsar **a** durante 4 segundos para guardar los ajustes.

Si durante los tres primeros minutos, desde la conexión de la placa a la toma eléctrica, se toca alguna función del control de la placa, el Modo Demo se desactivará automáticamente.



Modelos: 3EB999LV 3EB980AV, 3EB977LV y 3EB960AV

▶ Desactivar:

1. Conectar la placa a la toma eléctrica y, antes de que pasen 3 minutos, mantener pulsado el botón **a** durante 4 segundos.
2. Pulsar **a** para acceder a los ajustes básicos, se mostrarán c1 y 0.
3. Pulsar **a** hasta llegar a la opción C8.
4. Seleccionar **0=desactivado** con los selectores de nivel de potencia.
5. Pulsar **a** durante 4 segundos para guardar los ajustes.

Campanas con control Táctil con display

▶ Activar:

1. Apagar la campana **a**.
2. Apagar la luz de la campana **b**.
3. Pulsar simultáneamente el botón de encendido **a** y el botón de iluminación **b** durante más de 3 segundos.

Si el Modo Demo está activado, la luz de la campana se encenderá tan pronto como ésta se conecte a la red.

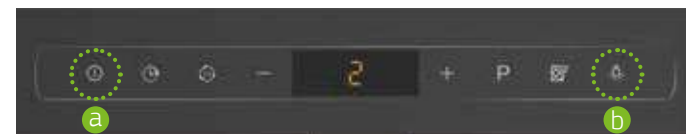

▶ Desactivar:

1. Apagar la campana **a**.
2. Encender la luz de la campana **b**.
3. Pulsar simultáneamente el botón de encendido **a** y el botón de iluminación **b** durante más de 3 segundos.

Modelos:

- Campanas decorativas isla, diseño rectangular: 3BI998HBC, 3BI998HNC, 3BI998HGC, 3BI998GX.
- Campanas decorativas pared, diseño rectangular: 3BC998AXD, 3BC998HNC, 3BC998HBC, 3BC998HGC, 3BC998HX, 3BC978HX.

Campanas con control Táctil

▶ Activar:

1. Apagar la campana **a**.
2. Apagar la luz de la campana **b**.
3. Pulsar simultáneamente el botón de encendido **a** y el botón de iluminación **b** durante más de 3 segundos.

Si el Modo Demo está activado, la luz de la campana se encenderá tan pronto como ésta se conecte a la red.

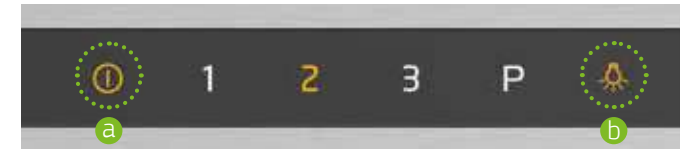

▶ Desactivar:

1. Apagar la campana **a**.
2. Encender la luz de la campana **b**.
3. Pulsar simultáneamente el botón de encendido **a** y el botón de iluminación **b** durante más de 3 segundos.

Modelos:

- Campana decorativa isla, diseño rectangular: 3BI997GX.
- Campanas decorativas pared, diseño vertical: 3BC497GN, 3BC497GB, 3BC497GG.
- Campanas decorativas pared, diseño inclinado: 3BC598GN, 3BC598GB, 3BC598GG, 3BC598ANC, 3BC587GN, 3BC587GB, 3BC587GG, 3BC567GN, 3BC567GB, 3BC567GG, 3BC586GN, 3BC566GN.
- Campanas decorativas pared, diseño rectangular: 3BC997GX, 3BC977GX, 3BC967GX.

Campanas con control electrónico iluminado

▶ Activar:

1. Apagar la campana **a**.
2. Apagar la luz de la campana **b**.
3. Pulsar simultáneamente el botón de encendido **a** y el botón de iluminación **b** durante más de 3 segundos.

Si el Modo Demo está activado, la luz de la campana se encenderá tan pronto como ésta se conecte a la red.



▶ Desactivar:

1. Apagar la campana **a**.
2. Encender la luz de la campana **b**.
3. Pulsar simultáneamente el botón de encendido **a** y el botón de iluminación **b** durante más de 3 segundos.

Modelos:

- Campanas decorativas pared, diseño rectangular: 3BC097EX, 3BC077EX, 3BC067EX.
- Campanas decorativas pared, diseño piramidal: 3BC697EX, 3BC677EX.

Extractores de techo

▶ Activar:

1. Apagar la campana **a**.
2. Apagar la luz de la campana **b**.
3. Pulsar simultáneamente el botón de encendido **a** y el botón de iluminación **b** durante más de 3 segundos.

▶ Desactivar:

1. Apagar la campana **a**.
2. Encender la luz de la campana **b**.
3. Pulsar simultáneamente el botón de encendido **a** y el botón de iluminación **b** durante más de 3 segundos.

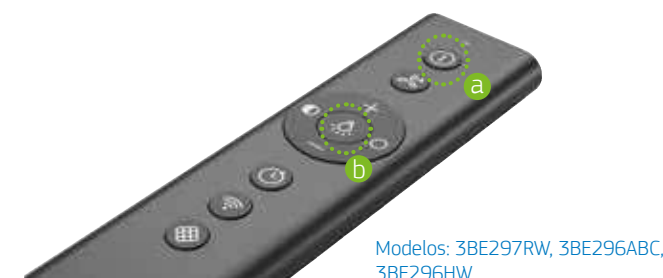

Modelos: 3BE297RW, 3BE296ABC, 3BE296HW.

Si el Modo Demo está activado, la luz de la campana se encenderá tan pronto como ésta se conecte a la red.

