

TECNA

18 años pensando diferente

Tarifa / Catálogo productos

2016/2017



MUCHO MÁS **tecna**

Descubre nuestros productos



Descarga nuestros catálogos y manuales



Suscríbete a nuestra newsletter



Accede al área de prensa



tecna.es



TECNA

Respuesta | Garantía | Experiencia

Una larga trayectoria en el mercado

TECNA, empresa dedicada a la Distribución y Fabricación de equipos para Ventilación, Calefacción, Climatización y Energías Renovables desde 1997, tiene sus oficinas y almacenes centrales en la Comunidad de Madrid, situación geográfica estratégica desde donde distribuye a todos sus clientes, tanto nacionales como extranjeros.



calefacción



ventilación



climatización



humidificación



recuperación



eficiencia energética





Desde 1997

Productos
Instalaciones
Industriales

Productos
Instalaciones
Comerciales

Productos
Instalaciones
Residenciales

-  Más de 30 años en el sector.
-  Representación y distribución de las mejores marcas del mercado en su especialidad.
-  Stock siempre disponible para entrega inmediata.

Un gran equipo



Actuación en todo el **territorio nacional**



Trato cercano y personalizado



Exportación



Red comercial con **presencia local**



Diferentes **especialidades**



Conocimiento de cada **mercado local**



Conocemos
el mercado desde
hace más de 30 años

Detectamos las
necesidades
de nuestros clientes

Promoción
de las marcas representadas
a través de nuestra
red comercial



Nuestra filosofía de selección de fabricantes

El gran conocimiento del mercado español, el continuo análisis de los productos que se demandan y la especial atención a las últimas innovaciones convierten a TECNA en el mejor embajador en España de las marcas que representa.

Algunas marcas que representamos y fabricamos



Con el apoyo de las marcas
que representamos
**respondemos
con soluciones**

Stock de los productos
con mayor rotación.
**Disponibilidad
inmediata**

Garantizamos
un eficaz servicio
post-venta



ÍNDICE



Recuperadores de calor

- NOVEDADES** 1. Gama comercial/industrial 12
- NOVEDADES** 2. Gama doméstica 20
- 3. Otras gamas disponibles de alto rendimiento 21



Cortinas de aire

- NOVEDADES** 1. Cortinas de Aire comerciales 24
- NOVEDADES** 2. Cortinas de Aire Industriales 35
- 3. Cortinas de Aire para cámaras frigoríficas 38



Ventilación

- 1. Extractores domésticos 40
- 2. Ventiladores en línea para conductos 41
- 3. Ventiladores Axiales 44
- 4. Extractores de tejado 46
- 5. Extractores para campanas de cocina 47
- 6. Cajas de ventilación 48
- 7. Silenciadores 51
- NOVEDADES** 8. Reguladores y accesorios ventilación 52



Climatización

- 1. Fancoils 56
 - NOVEDADES** 1.1- Fancoils a 2 tubos 58
 - 1.2- Fancoils a 4 tubos 66
 - 1.3- Controles para fancoils 71
- NOVEDADES** 2. Convectores pavimento ventilación forzada 72
- NOVEDADES** 3. Aire Acondicionado Portátil 74
- NOVEDADES** 4. Minichillers, enfriadoras y bombas de calor 75
 - NOVEDADES** 4.1- Minichillers frío / calor 76
 - NOVEDADES** 4.2- Minichillers frío / calor ACS 77
 - NOVEDADES** 4.3- Enfriadoras, Bombas de calor y Multifunción 78
 - 4.4- Acondicionadores de aire IT 87
- 5. Geotermia 89
- NOVEDADES** 6. Climatizadores 90



Evaporativos

- 1. Gama industrial 92
- 2. Evaporativos portátiles profesionales 97
- 3. Evaporativos portátiles domésticos 98



Aerodisipadores

- 1. Aerodisipadores de calor para instalaciones solares 100
- 2. Aerorefrigeradores / Condensadores de aire 101



Humidificación y deshumidificación

- 1. Humidificadores de vapor por electrodos 104
- 2. Humidificadores centrífugos 109
- 3. Deshumidificadores 110
- NOVEDADES** 4. Deshumidificadores portátiles industriales y domésticos 113



ACS

- 1. Calderas eléctricas 116
- NOVEDADES** 2. Bombas de calor ACS (AEROTERMIA) 118
- 3. Termoacumuladores a gas de gran capacidad 119
- 4. Termos eléctricos domésticos 121
- 5. Acumuladores para agua caliente sanitaria (ACS) 123
- NOVEDADES** 6. Interacumuladores vitrificados 125
- 7. Paneles solares Discoterm 131



Piscinas

- NOVEDADES** 1. Bombas de Calor para piscinas 134
- 2. Deshumidificadores para piscinas, saunas y spas 136



Calefacción y climatización para exteriores

- NOVEDADES** 1. Calefacción radiante a gas para exteriores 140
- NOVEDADES** 2. Calefacción radiante eléctrica para exteriores 145
- NOVEDADES** 3. Climatización para exteriores 154



Calefacción Doméstica

- NOVEDADES** 1. Aerotermia 158
- 2. Calderas eléctricas 160
- 3. Convectores eléctricos 162
- NOVEDADES** 4. Convectores a agua 163
- NOVEDADES** 5. Radiadores y toalleros a agua 167
- NOVEDADES** 6. Panel radiante a agua y eléctrico 177
- 7. Radiadores a gas 179



Calefacción Industrial

- 1. Aerotermos a agua 182
- 2. Aerotermos y cañones eléctricos 191
- 3. Generadores de aire caliente a gas y gasoil 200
- 4. Cañones y generadores portátiles a gas y gasoil 211
- 5. Aerotermos a gas 218
- 6. Destratificadores 219
- 7. Calefacción radiante eléctrica, a gas y a agua 222

Recuperadores de Calor



NOVEDADES	1. Gama comercial/industrial	12
NOVEDADES	2. Gama doméstica	20
	3. Otras gamas disponibles de alto rendimiento	21



1. Gama Comercial / Industrial

1.1- Recuperadores de calor por transmisión directa TECNA Serie RCA-DBF (Intercambiador de placas)

Estos recuperadores de transmisión directa, cuya serie comprende 14 medidas (desde 400 m³/h hasta 7.900 m³/h), son adecuados para la recuperación de calor en ambientes públicos como bares, salones de reuniones y locales de pequeña y mediana dimensión.

Toda la gama incluye motores ERP 2015, DOBLE FILTRO INTERNO en aspiración y un Rendimiento > 50%.



Principio de Funcionamiento

En el interior del recuperador, los flujos de aire saliente y entrante se cruzan sin mezclarse, mientras el calor del aire viciado del ambiente se transfiere al aire de renovación del exterior. El rendimiento del intercambiador de aluminio, en condiciones normales (exterior -5°C, interior 20°C con 50% de humedad relativa) resulta siempre superior al 50%.



1.1.A- Tarifa de Precios Recuperadores de calor horizontales por transmisión directa TECNA Serie RCA-DBF/H

Modelo RCA-DBF/H (Doble filtro F7 en aspiración)	Código	Caudal máx.(1) m ³ /h.	Dimensiones L x Fondo x h mm	Ø Bocas mm	Potencia máx. Motor wattios	PRECIO €/Ud.	Filtro adicional impulsión interno Precio €/Ud. F7 y F8 / F9	Filtro adicional impulsión interno Código F7y F8 / F9
RCA 400-DBF/H/F7 *	7300000400	410	600x600x275	150	2x60	988 €	30 / 42 €	73FIF80400 / 73FIF90400
RCA 650-DBF/H/F7 *	7300000650	650	700x700x275	150	2x110	1.190 €	38 / 45€	73FIF80650 / 73FIF90650
RCA 900-DBF/H/F7 *	7300000900	900	700x700x275	150	2x135	1.326 €	38 / 45€	73FIF80900 / 73FIF90900
RCA 1250-DBF/H/F7 *	7300001250	1.250	700x700x340	180	2x200	1.520 €	40 / 47 €	73FIF81250 / 73FIF91250
RCA 1500-DBF/H/F7 *	7300001500	1.550	900x900x375	250	2x300	1.775 €	52 / 60€	73FIF81500 / 73FIF91500
RCA 1800-DBF/H/F7	7300001800	1.850	900x900x400	250	2x300	1.835 €	53 / 63€	73FIF81800 / 73FIF91800
RCA 2200-DBF/H/F7 *	7300002200	2.300	1000x1000x425	315	2x368	1.870 €	56 / 76€	73FIF82200 / 73FIF92200
RCA 2800-DBF/H/F7 *	7300002800	2.900	1200x1200x450	315	2x368	2.398 €	56 / 76€	73FIF82800 / 73FIF92800
RCA 3400-DBF/H/F7	7300003400	3.450	1200x1200x450	315	2x550	2.465 €	56 / 76€	73FIF83400 / 73FIF93400
RCA 3900-DBF/H/F7	7300003900	3.950	1350x1350x550	348	2x550	2.940 €	70 / 90€	73FIF83900 / 73FIF93900
RCA 4400-DBF/H/F7	7300004400	4.450	1350x1350x550	348	2x600	3.190 €	70 / 90€	73FIF84400 / 73FIF94400
RCA 5600-DBF/H/F7/TD Trif.	7300005600	5.600	1350x1350x550	348	2x550	3.588 €	70 / 90€	73FIF85600 / 73FIF95600
RCA 6500-DBF/H/F7/TD Trif. *	7300006500	6.750	1350x1350x725	450	2x1100	4.038 €	115 / 146€	73FIF86500 / 73FIF96500
RCA 7800-DBF/H/F7/TD Trif.	7300007800	7.900	1350x1350x725	450	2x1500	4.260 €	115 / 146€	73FIF87800 / 73FIF97800

NOTA: Todos los modelos están disponibles EN VERSIÓN VERTICAL (RCA-DBF/V) y VERSIÓN PROTEGIDA PARA EXTERIORES con suplemento de precio + 5%.

* Modelos que pueden trabajar con frecuencias de 50 y 60 Hz.

(1) Caudales referidos a los nuevos motores ErP2015 con filtros F7 en aspiración a salida libre o pascales.

Para determinar el caudal con el filtro F8 o F9, ver la curva del catálogo técnico.

STOCK PARA ENTREGA INMEDIATA EN TODOS LOS MODELOS.(Tanto horizontal como vertical)



1.1.B- Configuraciones Recuperadores de calor transmisión directa TECNA Serie RCA-DBF

Recuperadores Horizontales TECNA Serie RCA-DBF/H

Configuración **D3 STANDARD** en stock para todos los modelos. Para resto de configuraciones consultar opciones y plazo de entrega. Los racores circulares para los conductos de impulsión y extracción pueden montarse indistintamente en cada uno de los lados del recuperador mientras éste se está instalando, por lo que con la configuración **D3 STANDARD** se puede adaptar a casi todas las situaciones.



Recuperadores Verticales TECNA Serie RCA-DBF/V

Configuración **D6 STANDARD** en stock para todos los modelos. Para resto de configuraciones consultar opciones y plazo de entrega.



Otras configuraciones SERIE RCA-DBF/V (Consultar plazo de entrega)

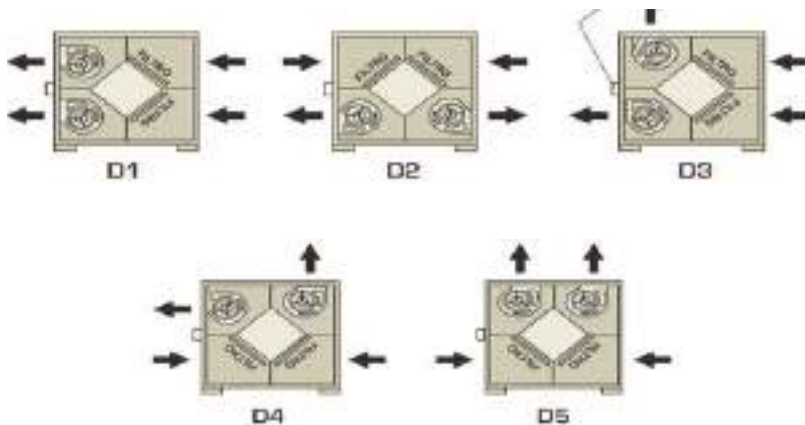

1.1.C- Tarifa de Precios Mandos a pared

RECUPERADORES TECNA RCA-DBF	Regulador de velocidad analógico RCS		Regulador de velocidad digital RMD (9 velocidades)		REGULADOR DE VELOCIDAD DIGITAL REC (23 VELOCIDADES) PARA CONTROL DE CO ₂	
	Modelo	Precio (€)	Modelo	Precio (€)	Modelo	Precio (€)
RCA 400-DBF/H/F7	RCS-300	60 €	RMD-5	115 €	REC-10	290 €
RCA 650-DBF/H/F7	RCS-300	60 €	RMD-5	115 €	REC-10	290 €
RCA 900-DBF/H/F7	RCS-300	60 €	RMD-5	115 €	REC-10	290 €
RCA 1250-DBF/H/F7	RCS-300	60 €	RMD-5	115 €	REC-10	290 €
RCA 1500-DBF/H/F7	RCS-300	60 €	RMD-5	115 €	REC-10	290 €
RCA 1800-DBF/H/F7	RCS-600	80 €	RMD-5	115 €	REC-10	290 €
RCA 2200-DBF/H/F7	RCS-210	140 €	RMD-10	140 €	REC-10	290 €
RCA 2800-DBF/H/F7	RCS-210	140 €	RMD-10	140 €	REC-10	290 €
RCA 3400-DBF/H/F7	RCS-210	140 €	2xRMD-10	280 €	REC-18	360 €
RCA 3900-DBF/H/F7	RCS-210	140 €	2xRMD-10	280 €	REC-18	360 €
RCA 4400-DBF/H/F7	RCS-250	190 €	2xRMD-10	280 €	REC-18	360 €
RCA 5600-DBF/H/F7 Trif.	Variador de frecuencia (inverter) modelo: 0004-4-HVAC (4,8A)					572 €
RCA 6500-DBF/H/F7 Trif.	Variador de frecuencia (inverter) modelo: 0008-4-HVAC (8A)					676 €
RCA 7800-DBF/H/F7 Trif.	Variador de frecuencia (inverter) modelo: 0012-4-HVAC (12A)					849 €

OPCIONALES CON CONTROLES REC E INVERTER

Sonda de CO ₂ mural	410 €
Sonda de CO ₂ conductos	455 €
Transmisor de presión diferencial 0-10V	225 €

*** No son compatibles ambos opcionales a la vez

NOTA: Los variadores de frecuencia (inverter) necesitan una señal para variar la velocidad: sonda de CO₂, transmisor de presión diferencial y reguladores REC.

CÓDIGOS MANDOS A PARED

RCS-300 : 73M000RMM3
 RCS-600 : 73M000RMM6
 RCS-210 : 73M000RMM12
 RCS-250 : 73M000RMM18
 RMD-5 : 73M000ORM5
 RMD-10 : 73M000ORM10
 REC-10 : 73M000REC10
 REC-18 : 73M000REC18D

- Variador de frecuencia (inverter) modelo: 0004-4-HVAC (4,8A) REC-18: 0004-4-HVAC(4,8A)
- Variador de frecuencia (inverter) modelo: 0008-4-HVAC (8A): 0008-4-HVAC(8A)
- Variador de frecuencia (inverter) modelo: 0012-4-HVAC (12A): 0012-4-HVAC(12A)

Analógicos



Mando Pared Analógico RCS



Mando INVERTER VACON

Digitales



Mando modelo RMD



Mando modelo REC para CONTROL Co2

1.1.D- Tarifa de Precios Cajones exteriores con filtros



Cajón exterior con filtro interno

RECUPERADOR	MEDIDAS CAJÓN EXTERNO CON UN FILTRO (F7/F8/F9)	Precio con filtro F7 ó F8	Precio con filtro F9	CÓDIGOS
RCA 400-DBF/H/F7	240x240x200	69 €	145 €	73FPF70400 / 73FPF80400 / 73F0F90400
RCA 650-DBF/H/F7	340x240x200	97 €		73FPF70650 / 73FPF80650 / 73F0F90400
RCA 900-DBF/H/F7	340x240x200	97 €		73FPF70650 / 73FPF80650 / 73F0F90400
RCA 1250-DBF/H/F7	340x300x200	101 €	255 €	73FPF71250 / 73FPF81250 / 73F0F91250
RCA 1500-DBF/H/F7	450x340x200	110 €		73FPF71500 / 73FPF81500 / 73F0F91500
RCA 1800-DBF/H/F7	450x340x200	110 €		73FPF71800 / 73FPF81800 / 73F0F91500
RCA 2200-DBF/H/F7	500x400x200	120 €	325 €	73FPF72200 / 73FPF82200 / 73F0F92200
RCA 2800-DBF/H/F7	500x400x200			73FPF72200 / 73FPF82200 / 73F0F92200
RCA 3400-DBF/H/F7	500x400x200			73FPF72200 / 73FPF82200 / 73F0F92200
RCA 3900-DBF/H/F7	630x500x200	184 €	350 €	73FPF73900 / 73FPF83900 / 73F0F93900
RCA 4400-DBF/H/F7	630x500x200			73FPF73900 / 73FPF83900 / 73F0F93900
RCA 5600-DBF/H/F7 Trif.	630x500x200			73FPF73900 / 73FPF83900 / 73F0F93900
RCA 6500-DBF/H/F7 Trif.	630x700x200	360 €	530 €	73FPF76500 / 73FPF86500 / 73F0F96500
RCA 7800-DBF/H/F7 Trif.	630x700x200			73FPF76500 / 73FPF86500 / 73F0F96500

1.1.E- Tarifa de Precios Baterías a agua externas



Batería agua caliente NKV



Batería agua caliente NKW

RECUPERADOR	BATERÍA PARA AGUA CALIENTE (MODELO)	CODIGO BATERÍA AGUA CALIENTE	PRECIO BATERÍA AGUA CALIENTE	CODIGO BATERÍA AGUA FRÍA	PRECIO BATERÍA AGUA FRÍA
RCA 400-DBF/H/F7	NKW 150-2	2010000049	450 €		
RCA 650-DBF/H/F7					
RCA 900-DBF/H/F7	NKW 250-2	2010000050	470 €	73BATF1000	565 €
RCA 1250-DBF/H/F7					
RCA 1500-DBF/H/F7	NKW 315-2	2010000051	515 €	73BATF1800	605 €
RCA 1800-DBF/H/F7					
RCA 2200-DBF/H/F7	NKV 600x300-2	2010000052	538 €	73BATF3000	627 €
RCA 2800-DBF/H/F7					
RCA 3400-DBF/H/F7	NKV 700x400-2	2010000053	680 €	73BATF4200	708 €
RCA 3900-DBF/H/F7					
RCA 4400-DBF/H/F7	NKV 800x500-2	2010000054	880 €	73BAF5000H	835 €
RCA 5600-DBF/H/F7 Trif.				73BAF7000V	1.227 €
RCA 6500-DBF/H/F7 Trif.					
RCA 7800-DBF/H/F7 Trif.					

* STOCK PARA ENTREGA INMEDIATA DE BATERÍAS AGUA CALIENTE NKV y NKW. PLAZO DE ENTREGA BATERÍAS AGUA FRÍA 4/5 SEMANAS.

1.1.F- Tarifa de Precios Resistencias Eléctricas



Resistencia eléctrica

RECUPERADOR	MODELO Resistencia Eléctrica	POTENCIA Resistencia Eléctrica	TENSIÓN Resistencia Eléctrica	PRECIO €/Ud Resistencia Eléctrica
RCA 400-DBF/H/F7	CV 15-27-1MQU + TG K330	2,7 Kw	230V	550 €
RCA 650-DBF/H/F7				
RCA 900-DBF/H/F7				
RCA 1250-DBF/H/F7	CV20-30-1MQU+TGK330	3 Kw	230V	575 €
RCA 1500-DBF/H/F7	CV 25-90-3MQU + TG K330	9 Kw	400V3	1.050 €
RCA 1800-DBF/H/F7				
RCA 2200-DBF/H/F7	CV 31-120-3MQU + TG K330	12 Kw	400V3	1.200 €
RCA 2800-DBF/H/F7				
RCA 3400-DBF/H/F7				
RCA 3900-DBF/H/F7	CV 35-120-3MQU + TG K330	12 Kw	400V3	1.200 €
RCA 4400-DBF/H/F7				
RCA 5600-DBF/H/F7 Trif.				
RCA 6500-DBF/H/F7 Trif.				
RCA 7800-DBF/H/F7 Trif.

* Resistencias eléctricas circulares para intercalar en conducto. Incluyen doble clixon de seguridad, control de flujo, regulador de temperatura en carcasa y sonda de conducto.

* Plazo de entrega estimado de 3 semanas.

NOVEDADES

1.1.G- Tarifa de Precios Módulo adiabático TECNAVENT MA

El equipo TecnaVent MA de TECNA nace para satisfacer las necesidades de refrigeración y confort en locales comerciales, públicos y de ocio como sistema alternativo, innovador, bioclimático y de bajo consumo que a su vez cumple las exigencias del RITE.

CONSTRUCCIÓN

Módulo adiabático en caja metálica galvanizada (inoxidable bajo pedido) con elementos internos desmontables con registro lateral. Monofásicos

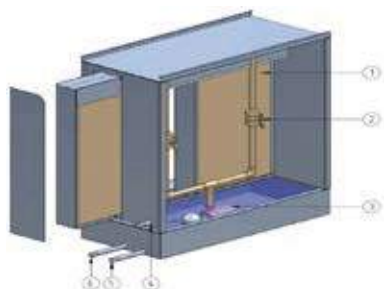

Módulo Adiabático TECNAVENT MA

Tarifa de Precios Módulos Adiabáticos TECNA MA

MODELO	CAUDAL MÁXIMO (m³/h)	DIMENSIONES TOTALES LxHxF (mm)	CAPACIDAD (l/h)	PRECIO (€)
MA 2224 **	1300	550x590x400	4	1.110 €
MA 3426 **	2100	850x590x400	7	1.170 €
MA 3436 **	4600	850x890x400	13	1.350 €
MA 3448 **	6800	850x1190x400	20	1.485 €
MA 4056	9800	1000x1390x400	29	2.010 €
MA 4664	12800	1150x1590x400	41	2.220 €

** STOCK PARA ENTREGA INMEDIATA. Resto de modelos 5 días.

1.2- Recuperadores de calor de transmisión por polea TECNA Serie RCA V/TP (Intercambiador de placas)

Estos Recuperadores de calor con transmisión de poleas hasta 20.000m³/h, son adecuados para la recuperación de calor en ambientes públicos como bares, salones de reuniones y locales de pequeña y mediana dimensión. Están equipados con transmisión por poleas y correas.

- . Gama completa desde 3.000 a 22.000 m³/h
- . Motores trifásicos eléctricos UNEL MEC
- . Protección IP 55
- . Clase f
- . Tensión 230/400/50 Hz
- . Motores de alta eficiencia eléctrica tipo IE2, según las nuevas normativas europeas.



Recuperador de calor por poleas TECNA RCA V/TP

Principio de Funcionamiento

En el interior del recuperador, los flujos de aire saliente y entrante se cruzan sin mezclarse, mientras el calor del aire viciado del ambiente se transfiere al aire de renovación del exterior. El rendimiento del intercambiador de aluminio, en condiciones normales (exterior -5 °C, interior 20 °C con 50% de humedad relativa) resulta siempre superior al 50%.

1.2.A- Tarifa Recuperadores de calor con transmisión por polea TECNA Serie RCA V/P

Modelo RCA V/TP (2 FILTROS F7 EN ASPIRACIÓN)	Código	Caudal máx. m ³ /h.	Dimensiones L x Fondo x h mm	Ø Bocas mm	Potencia. máx. motor wattios	Modelo Ventilador	PRECIO €/Ud.
RCA 3000 V/TP	73V03000TP	3.000	1500X600X1200	315	2x1,1 kw	9/9	Consultar
RCA 4000 V/TP	73V04000TP	4.000	1750X600X1200	350	2x1,5 kw	9/9	Consultar
RCA 5000-5500 V/TP	73V05500TP	5.500	1750x850x1200	455	2x2,2 kw	10/10	4.860 €
RCA 6000-6500 V/TP	73V0006500	6.500	1950x1050x1500	600	2x2,2 kw	12/12	5.790 €
RCA 7000-7500 V/TP	73V0007500	7.500	1950x1050x1500	600	2x3 kw	12/12	6.090 €
RCA 8000-8500 V/TP	73V0008500	8.500	1950x1050x1500	600	2x4 kw	12/12	6.530 €
RCA 9000-9500 V/TP	73V0009500	9.500	1960x1500x1650	600	2x4 kw	15/15	7.970 €
RCA 10000-10500 V/TP	73V0010500	10.500	1960x1500x1650	600	2x4 kw	15/15	8.580 €
RCA 11000-11500 V/TP	73V0011500	11.500	1960x1500x1650	600	2x5,5 kw	15/15	9.440 €
RCA 12000- 13000 V/TP	73V0013000	13 a 13.500	2060x2000x1900	800	2x5,5 kw	18/18	10.440 €
RCA 14000 V/TP	73V0014000	14 a 14.500	2060x2000x1900	800	2x7,5 kw	18/18	10.900 €
RCA 15000 V/TP	73V0015000	15 a 15.500	2060x2000x1900	800	2x7,5 kw	18/18	11.190 €
RCA 16000 V/TP	73V0016000	16 a 17.500	2060x2000x1900	800	2x7,5 kw	18/18	11.780 €
RCA 18000 V/TP	73V0018000	18 a 19.500	2060x2000x2100	800	2x7,5 kw		19.980 €
RCA 20000 V/TP	73V0020000	20 a 22.000	2230x2000x2500	900	2x7,5 kw		20.615 €

* Consultar las diferentes opciones de configuración.

OPCIONES ESPECIALES:

La presión disponible estándar en la serie TP es de 200 a 250 Pa. Mayor presión, bajo pedido.

Se pueden fabricar recuperadores con placas de acero inoxidable o cobre, pintadas con resina epoxi, para trabajar en ambientes de piscina.

1.2.B- Tarifa de Precios Mandos a pared



Mando a pared VACON para RCA V/TP

MANDOS INVERTER IP54 Según modelo	Modelo HVAC+IP54	PRECIO €/Ud.
RCA 3000 V/TP	0005-4 (5,6A)	679 €
RCA 4000 V/TP	0008-4 (8A)	742 €
RCA 5500 V/TP	0009-4 (9,6A)	829 €
RCA 6500 V/TP	0012-4 (12A)	936 €
RCA 7500 V/TP	0012-4 (12A)	936 €
RCA 8500 V/TP	0016-4 (16A)	1.113 €
RCA 9500 V/TP	0016-4 (16A)	1.113 €
RCA 10500 V/TP	0016-4 (16A)	1.113 €
RCA 11500 V/TP	0023-4 (23A)	1.355 €
RCA 13000 V/TP	0023-4 (23A)	1.355 €
RCA 14000 V/TP	0031-4 (31A)	1.626 €
RCA 15000 V/TP	0031-4 (31A)	1.626 €
RCA 16000 V/TP	0031-4 (31A)	1.626 €
RCA 18000 V/TP	0031-4 (31A)	1.626 €
RCA 20000 V/TP	0031-4 (31A)	1.626 €

NOTA: Los variadores de frecuencia necesitan una señal para regular la velocidad: Sonda de CO2, Transmisor de presión diferencial.

1.2.C- Tarifa de Precios Cajones exteriores con filtro

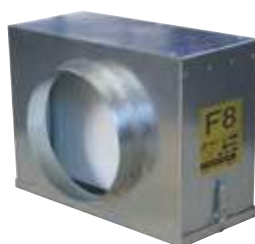

Cajón exterior con filtro interno

CAJÓN EXTERIOR Según modelo	Filtro F7 ó F8 PRECIO € / Ud.	Filtro F9 PRECIO €/Ud.
RCA 5500 V/TP	560 €	690 €
RCA 6500 V/TP	600 €	775 €
RCA 7500 V/TP	600 €	775 €
RCA 8500 V/TP	600 €	775 €
RCA 9500 V/TP	950 €	1.085 €
RCA 10500 V/TP	950 €	1.085 €
RCA 11500 V/TP	950 €	1.085 €
RCA 13000 V/TP	1.120 €	1.250 €
RCA 14000 V/TP	1.120 €	1.250 €
RCA 15000 V/TP	1.120 €	1.250 €
RCA 16000 V/TP	1.120 €	1.250 €
RCA 18000 V/TP	1.120 €	1.250 €
RCA 20000 V/TP	1.350 €	1.500 €

1.2.D- Tarifa de Precios Baterías a aguas externas



Baterías de agua caliente / fría externas

BATERÍAS EXTERNAS Según modelo	Calor (80/70°) PRECIO € / Ud.	Frío (7/12°) PRECIO €/Ud.
RCA 5500 V/TP	1.020 € (20,9 kw)	1.335 € (18,7 kw)
RCA 6500 V/TP	1.050 € (24,2 kw)	1.545 € (28,6 kw)
RCA 7500 V/TP	1.080 € (30,3 kw)	1.560 € (29,7 kw)
RCA 8500 V/TP	1.080 € (31,8 kw)	1.575 € (33,4 kw)
RCA 9500 V/TP	1.200 € (35,3 Kw)	1.890€ (34,2 Kw)
RCA 10500 V/TP	1.200€(36,9 Kw)	1.890 € (35,1 Kw)
RCA 11500 V/TP	1.200 € (38,3 Kw)	1.890 € (35,6 Kw)
RCA 13000 V/TP	1.520 € (56,6 Kw)	2.500 € (42,5 Kw)
RCA 14000 V/TP	1.520 € (58,2 Kw)	2.500 € (42,8 Kw)
RCA 15000 V/TP	1.600 € (59,6 Kw)	2.600 € (47,2 Kw)
RCA 16000 V/TP	1.750 € (73,4 Kw)	2.900 € (58,0 Kw)
RCA 18000 V/TP	1.750 € (76,9 Kw)	2.900 € (59,3 Kw)
RCA 20000 V/TP	1.980 € (90,1 Kw)	3.400 € (63,4 Kw)

1.3- Recuperadores de calor entálpicos TECNA CFR-PHE (Intercambiador de panel celulósico)

Recuperadores de calor entálpicos TECNA CFR-PHE de flujos cruzados con intercambiador de celulosa higroscópica, recuperación de calor latente y sensible, paneles de chapa Aluzink con aislamiento acústico térmico en polietileno, filtros G4 extraíbles en las aspiraciones y ventiladores centrífugos.

Hasta un **80% de eficiencia**. Posibilidad de ventiladores EC, by-pass, configuración vertical y configuración horizontal.



Tarifa Recuperadores de calor Entálpicos TECNA CFR-PHE

MODELO	CFR-PHE	33	55	110	175	220	255	320	410
CAUDAL	m ³ /h	300	620	920	1.580	1.850	2.250	2.950	3.920
HORIZONTAL	CFR-PHE/O	1.821 €	2.191 €	2.837 €	3.537 €	4.477 €	5.337 €	5.776 €	6.655 €
VERTICAL	CFR-PHE/V	1.912 €	2.300 €	2.978 €	3.714 €	4.701 €	5.604 €	6.064 €	6.988 €
HORIZONTAL CON MOTORES EC	CFR-PHEE/O	2.937 €	2.524 €	4.365 €	5.190 €	6.057 €	6.983 €	7.844 €	8.815 €
VERTICAL CON MOTORES EC	CFR-PHEE/V	3.020 €	3.625 €	4.494 €	5.353 €	6.263 €	7.230 €	8.166 €	9.140 €
CAUDAL	m ³ /h	.	.	770	1.510	1.700	2.070	2.880	3.630
HORIZONTAL CON BY-PASS	CRF-PHE BP/O	.	.	3.250 €	3.993 €	4.978 €	5.888 €	6.381 €	7.322 €
VERTICAL CON BY-PASS	CRF-PHE BP/V	.	.	3.392 €	4.169 €	5.202 €	6.156 €	6.669 €	7.655 €
HORIZ. CON BY-PASS Y MOTOR EC	CRF-PHEE BP/O	.	.	4.750 €	5.618 €	6.528 €	7.501 €	8.446 €	9.480 €
VERTICAL CON BY-PASS Y MOTOR EC	CRF-PHEE BP/V	.	.	4.879 €	5.782 €	6.735 €	7.748 €	8.768 €	9.805 €
ACCESORIOS									
FILTRO F7 INTERNO	F7CF	69 €	69 €	93 €	120 €	135 €	179 €	179 €	196 €
FILTRO F9 INTERNO	F9CF	77 €	77 €	101 €	130 €	148 €	194 €	494 €	213 €
SELECTOR DE TRES VELOCIDADES	C3V	.	.	37 €	37 €	37 €	37 €	37 €	37 €
REGULADOR DE VELOCIDAD PARA MODELOS CON MOTOR EC	PVR	82 €	82 €	82 €	82 €	82 €	82 €	82 €	82 €

* Plazo de entrega de 3 semanas

2.- Gama Doméstica

NOVEDADES

Recuperadores de calor TECNAVENTS Serir MINI

Nueva serie de recuperadores MINI, de alta eficiencia, para uso doméstico y comercial

El aire fresco se introduce continuamente en el ambiente y simultáneamente el aire viciado se expulsa gracias a los dos ventiladores presentes en la unidad. El sistema está formado por un intercambiador de placas de flujos cruzados que permite recuperar hasta el 90% de la energía del aire expulsado, cediéndolo al aire nuevo que entra.

Modelos

- RCA-100 H Mini (entálpico)76% - (VUE 100P mini)

Unidades de tratamiento de aire con recuperación de calor con envolvente aislada acústica y térmicamente. Caudales de aire entre 57 m³/h y 106 m³/h. Eficacias hasta 76%



- RCA 300-H mini, Alu 85% - (VUT 300H)

Unidades de tratamiento de aire con recuperación de calor con envolvente aislada acústica y térmicamente. Caudales de aire entre 200 m³/h y 300 m³/h. Eficacias hasta 85%



- RCA 200-H entálpico, 89% - (VUE2 200P)

Unidades de tratamiento de aire con recuperación de calor mediante doble intercambiador de flujos cruzados fabricado en celulosa higroscópica. Envolvente aislada acústica y térmicamente. Caudales de aire entre 80 m³/h y 220 m³/h. Eficacias hasta 89%



- RCA 350-H, Alu, 85% (VUT 350)

Unidades de tratamiento de aire con recuperación de calor con envolvente aislada acústica y térmicamente. Caudales de aire entre 350 m³/h y 1200 m³/h. Eficacias hasta 88%.



Tarifa Recuperadores de calor domésticos TECNA Serie MINI

Modelo RCA-DBF/H (Doble filtro G4 en aspiración)	Código	Caudal máx. m ³ /h.	Dimensiones L x Fondo x h mm	Ø Bocas mm	Potencia máx. motor vatios	Mando Modelo analógico Serie RCS	PRECIO €/Ud.
RCA-100 H Mini 76% (VUE 100P)	2010000045	57/78/106	595x374x215	125	56	3 vel (incl)	510 €
RCA 300-H Mini, Alu 85%,(VUT 300H)	2010000036	300 3vel.	600x431x278	125	116	3 vel (incl)	850 €
RCA 200-H Mini, 89% (VUE2 200P)	2010000046	220 3 vel.	766x581x223	125	142	3 vel (incl)	960 €
RCA 350-H Mini, Alu 85% (VUT 350)	2010000035	350 3 vel.	732x603x415	125	260	3 vel (incl)	1.815 €

3.- Otras Gamas disponibles de Alto Rendimiento



TECNA SERIE "RCA-DC" / "RCA-V-DC"

Recuperadores de calor (intercambiador de placas) con motores INVERTER.
Caudales hasta 4.800 m³/h.

** Para ampliar información consultar en www.tecna.es ó a nuestro departamento técnico.



TECNA SERIE "CFR-PHE"

Recuperadores entálpicos (intercambiador de panel celulósico) con recuperación de calor total (latente+sensible).
Caudales de 300 a 5.100 m³/h

** Para ampliar información consultar en www.tecna.es ó a nuestro departamento técnico.



TECNA SERIE "ROTO CFR-HE"

Recuperadores entálpicos rotativos (con intercambiador rotativo) de recuperación total de bajo consumo.
Caudales de 300 a 5.300 m³/h

** Para ampliar información consultar en www.tecna.es ó a nuestro departamento técnico.



TECNA SERIE "CFR-HP"

Recuperador Termodinámico que combina la recuperación de calor con sistema termodinámico.
Caudales de 350 a 4.500 m³/h

** Para ampliar información consultar en www.tecna.es ó a nuestro departamento técnico.



TECNA SERIE "CFR 90F"

Recuperador de calor de baja silueta de muy alta eficiencia. (Superiores al 90 %)

** Para ampliar información consultar en www.tecna.es ó a nuestro departamento técnico.

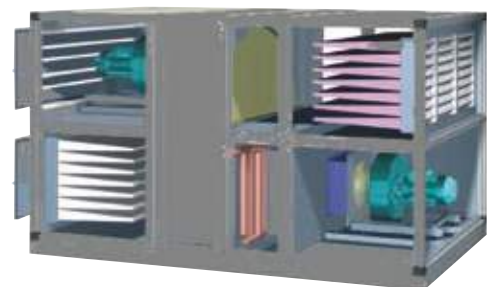

TECNA SERIE "RRT"

Recuperador rotativo Serie RRT con caudales de 3.000 a 15.000 m³/h

** Para ampliar información consultar en www.tecna.es ó a nuestro departamento técnico.



TECNA SERIE "CFR 90"

Unidades de recuperación capaces de asegurar eficiencias de recuperación del calor incluso superiores al 90%. Caudales de 300 a 7.000 m³/h.

**** Para ampliar información consultar en www.tecna.es ó a nuestro departamento técnico.**



TECNA SERIE "CFR-HERS"

Unidades de recuperación total con recuperador rotativo/ placas de alta eficiencia. Cubre una necesidad de aire primario de 1500 a 14500 m³/h

**** Para ampliar información consultar en www.tecna.es ó a nuestro departamento técnico.**



TECNA SERIE "CFR-HER"

Unidades de recuperación total con intercambiador rotativo de alta eficiencia. Cubre una necesidad de aire primario de 2000 a 15500 m³/h.

**** Para ampliar información consultar en www.tecna.es ó a nuestro departamento técnico.**



TECNA SERIE "CFR-HEXA"

Unidades de tratamiento de aire primario de bajo consumo energético. Cubre una necesidad de aire primario de 2800 a 15300 m³/h.

**** Para ampliar información consultar en www.tecna.es ó a nuestro departamento técnico.**

Cortinas de Aire



NOVEDADES	1. Cortinas de Aire comerciales	24
NOVEDADES	2. Cortinas de Aire Industriales	35
	3. Cortinas de Aire para cámaras frigoríficas	38



1.- Cortinas de Aire Comerciales

1.1- Cortinas de aire TECNA.ES

Pensadas para instalaciones comerciales en general, nuestra gama de Cortinas de aire TECNA.ES es eficiente y económica sin renunciar a la calidad:

- Fácil instalación
- Motor de alta calidad para funcionar más de 5000 horas sin defectos con hasta 3 velocidades.
- Opción en Ambiente(Sin calefacción) / Calefacción con resistencias eléctricas cerámicas de bajo consumo (Monofásicas y trifásicas)
- De pared y encastrables
- Gran variedad de tamaños, para cubrir una gran variedad de anchura de puertas: 600,900, 1000, 1200, 1500, 1800 y 2000 mm
- Para varias alturas de puertas: De 2 a 6 m.
- Incluye mando de control

Principio de Funcionamiento

Las cortinas de aire están diseñadas para ser usadas en entradas de tiendas, edificios industriales y todo tipo de locales. Su uso principal es el de diferenciar ambientes, previniendo los intercambios térmicos entre zonas climatizadas y no climatizadas.

Estos equipos descargan una cortina de aire que cierra la entrada de aire externo eficientemente. También se usan para evitar la entrada de insectos, olores indeseados, y polvo al interior.

Nueva gama AMBIENT a 60 Hz. a consultar

Cortinas de aire Horizontales, con ventilador centrífugo. Serie AMBIENT (Sin Calefacción)



** Mando por control remoto incluido

Modelo	Código	Ancho mm	Voltaje y frecuencia	Velocidad salida de aire (m/seg.)	Altura instalación m.	Potencia motor W.	Caudal m³/h	Nivel sonoro dB(A)	Dimensiones L x H x Prof. mm	Peso neto Kg.	PRECIO €/Unidad
FM3006-HY	1810000012	600	220v/50Hz/1Ph	11,2	2.3 - 3.0	155	532	49	600x230x212	10,8	210 €
FM3509HY	1810000025	900	220v/50Hz/1Ph	14,3	3.0 - 3.5	316	1.020	53	900x230x212	16,0	252 €
FM3510-HY	1810000014	1000	220v/50Hz/1Ph	14,3	3.0 - 3.5	316	1.020	53	1000x230x212	16,4	275 €
FM3512-HY	1810000015	1200	220v/50Hz/1Ph	14,3	3.0 - 3.5	422	1.360	54	1200x230x212	19,9	285 €
FM3515-HY	1810000016	1500	220v/50Hz/1Ph	14,3	3.0 - 3.5	527	1.700	56	1500x230x212	25,4	373 €
FM3518-HY	1810000017	1800	220v/50Hz/1Ph	14,3	3.0 - 3.5	628	2.040	57	1800x230x212	28,5	452 €
FM3020-Y-2-S	1810000036	2000	220v/50Hz/1Ph	12,0	2,8 - 3.2	410	2.900	57	2000x221x183	28,0	490 €

* Modelo FM3020-Y-2-S con ventilador transversal
STOCK PARA ENTREGA INMEDIATA EN TODOS LOS MODELOS

Cortinas de aire horizontales, en ACERO INOXIDABLE, con ventilador transversal. Serie AMBIENT (Sin Calefacción)



** Mando por control remoto incluido

Modelo	Código	Ancho mm	Voltaje y frecuencia	Velocidad salida de aire (m/seg.)	Altura instalación m.	Potencia motor W.	Caudal m³/h	Nivel sonoro dB(A)	Dimensiones L x H x Prof. mm	Peso neto Kg.	PRECIO €/Unidad
FM3010-4-L-Y	1810000018	1000	220v/50Hz/1Ph	11	2.3 - 3.0	200/140	1.450	55	1000x221x183	16,8	630 €
FM3015-4-L-Y	1810000019	1500	220v/50Hz/1Ph	11	2.3 - 3.0	300/200	2.230	56	1500x221x183	25,3	860 €

STOCK PARA ENTREGA INMEDIATA EN TODOS LOS MODELOS

Cortinas de aire horizontales, CON CALEFACCIÓN por resistencias eléctricas cerámicas, de bajo consumo (con 2 velocidades de ventilación)

** Mando por control remoto incluido



Modelos de bajo consumo monofásicos, 1 Potencia, 2 Velocidades

Modelo	Código	Ancho mm	Voltaje y frecuencia	Velocidad salida de aire (m/seg.)	Altura instalación m.	Caudal m ³ /h	Parámetros calentador (w) / (A)	Potencia del motor (W)	Nivel sonoro dB(A)	Dimensiones L x H x Prof. mm	Peso neto Kg.	PRECIO €/Unidad
RM125-9-D/Y-B2-S	1810000026	900	220V/50hZ/1pH	7 - 7,5	2.3 - 3.0	912	3000/14	140/200	53	900X221X183	15	390 €
RM125-10-D-Y-B-2-S	1810000022	1000	220V/50hZ/1pH	7 - 7,5	2.3 - 3.0	1.040	4000/19	140/200	55	1000X221X183	16	410 €
RM125-12-D-Y-B-2-S	1810000027	1200	220V/50hZ/1pH	7 - 7,5	2.3 - 3.0	1.280	4000/19	200/300	55	1200X221X183	18	475 €
RM125-15-D-Y-B-2-S	1810000023	1500	220V/50hZ/1pH	7 - 7,5	2.3 - 3.0	1.670	6000/28	200/300	56	1500X221X183	22,9	580 €
RM125-20-D-Y-B-2-S	1810000024	2000	220V/50hZ/1pH	7 - 7,5	2.3 - 3.0	2.110	6000/28	280/400	57	2000X221X183	32	1.071 €

STOCK PARA ENTREGA INMEDIATA EN TODOS LOS MODELOS

B- Modelos de Gran Potencia trifásicos, 2 Potencias, 1 Velocidad.



Modelo	Código	Ancho mm	Voltaje y frecuencia	Velocidad salida de aire (m/seg.)	Altura instalación m.	Caudal m ³ /h	Potencia de calefacción máx./mín	Potencia del motor (W)	Nivel sonoro dB(A)	Dimensiones L x H x Prof. mm	Peso neto Kg.	PRECIO €/Unidad
RM125-10-3D/Y-B1-S	1810000028	1000	380V/50hZ/3pH	7,5	2.3 - 3.0	1.040	6/4 Kw	200	55	1000X221X183	18	431 €
RM125-15-3D/Y-B1-S	1810000029	1500	380V/50hZ/3pH	7,5	2.3 - 3.0	1.670	9/6 Kw	300	56	1500X221X183	26	600 €
RM125-20-3D/Y-B1-S	1810000030	2000	380V/50hZ/3pH	7,5	2.3 - 3.0	2.110	12/8 Kw	400	57	2000X221X183	35	1.102 €

STOCK PARA ENTREGA INMEDIATA EN TODOS LOS MODELOS

Cortinas de aire ENCASTRABLES en falso techo, Serie AMBIENT (Sin Calefacción).



** Mando por control externo a pared incluido

Modelo	Código	Ancho mm	Voltaje y frecuencia	Velocidad salida de aire (m/seg.)	Altura instalación m.	Caudal m ³ /h	Potencia del motor (W)	Nivel sonoro dB(A)	Dimensiones L x Prof. x H mm	Peso neto Kg.	PRECIO €/Unidad
FM3510C	1810000031	1000	220v/50Hz/1Ph	15	3.0 - 4.0	1.020	295	53	1030x340x230	18,5	640 €
FM3515C	1810000032	1500	220v/50Hz/1Ph	15	3.0 - 4.0	1.700	455	56	1530x340x230	27	924 €

STOCK PARA ENTREGA INMEDIATA EN TODOS LOS MODELOS

Cortinas de aire ENCASTRABLES TECNA SHEARFLOW, Serie ELECTRIC, (Con Calefacción eléctrica)

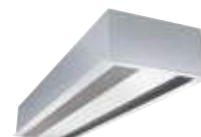

** No incluye mando

Modelo	Código	Ancho mm	Potencia Calefacción (KW)	Voltaje y frecuencia	Caudal m ³ /h. Mín/ Máx m ³ /h	Altura instalación m.	Caudal m ³ /h	Nivel sonoro dB(A)	Peso neto Kg.	PRECIO €/Unidad
ENC-S10-100 E09	4704000030	1042	6/9 y 3/5	400V/4,8A y 230V/22,5A	650/1200	2,5 - 3	1.020	34/50	23	1.180 €
ENC-S10-150 E11	4704000031	1552	6,8/11,3 y 4,5/6,8	400V/16,7A y 230V/30,7A	950/1750	2,5 - 3	1.020	34/50	32	1.865 €
ENC-S10-200 E18	4704000032	2042	12/18 y 6/10	400V/27A y 230V/44A	1300/2400	2,5 - 3	1.020	40/54	44	2.120 €

Mando de control CB22N de 2 etapas de velocidad y 2 de calefacción: 60 Euros. (No incluido en precio cortina)

Las cortinas TECNA SHEARFLOW son modulares y pueden unirse entre sí hasta 9 unidades.

STOCK PARA ENTREGA INMEDIATA EN TODOS LOS MODELOS

1.2- Cortinas de Aire modulares profesionales TECNA SHEARFLOW

NOVEDADES

Las cortinas **TECNA SHEARFLOW** crean una barrera de aire que evita la mezcla de temperaturas, evita de forma eficaz las corrientes de aire frío y proporcionan un bienestar térmico excelente en las entradas de, por ejemplo, **tiendas, oficinas públicas, centros comerciales, hoteles, cámaras frigoríficas y establecimientos industriales.**

Estas cortinas están indicadas para **uso profesional y destacan por ser modulares** y poderse conectar entre sí por medio de un kit de cables de unión que con un mismo mando puede manejar hasta 9 cortinas conservando siempre un perfil continuo y un caudal de aire ininterrumpido.

Mediante este sistema se consigue proporcionar la máxima protección para las puertas abiertas, combinando con la **máxima flexibilidad en tamaños y un diseño elegante y moderno.**

Nuestras cortinas de aire están diseñadas para la **máxima eficiencia y eficacia**, ya que mediante su **tecnología THERMOZONE**, se consigue que el efecto barrera de la cortina sea óptimo, con un equilibrio perfecto entre el caudal de aire y la velocidad de impulsión con la consiguiente **reducción del nivel de ruido, turbulencias y costes energéticos.**

Junto con estas características técnicas, las cortinas **TECNA SHEARFLOW** se completan con **mandos a distancia con funciones avanzadas de ahorro energético o funcionamiento automático** que permiten el funcionamiento más eficiente en cualquier situación.

- Instalación **vertical, horizontal ó encastrables** en falso techo.
- **Motores con THERMOZONE TECHNOLOGY** que necesitan menos potencia y disminuyen el consumo a la hora de tratar el aire. De 3 a 5 velocidades de ventilación.
- Opción en **Ambiente (Sin calefacción) / Calefacción con resistencias eléctricas** con 3 etapas de potencia de calor / **Calefacción con batería de agua caliente.**
- Cortinas modulares que pueden llegar a juntar hasta 9 cortinas con mismo mando. (Obligatorio kit de unión para modelos verticales)
- Tamaños : **1000, 1500 y 2000 mm**
- Para puertas de hasta **4 metros de altura** (S10 ó S15)
- **Mandos de control profesionales** (BASIC, COMPETENT ó CB22N)



Detalle de unión de Cortinas TECNA SHEARFLOW modulares



Tarifa de Precios Cortinas TECNA SHEARFLOW Serie S10

(Hasta 3 metros de altura)

* Sólo para instalación horizontal



Serie	Modelo	Código	Caudal m³/h. min/máx	Potencia Calefacción (kW)	Nivel sonoro dB(A)	Tensión Intensidad (V/A)	Longitud (mm)	Peso Kg	PRECIO € ud.
Serie S 10 para puertas de hasta 3 m de altura. (Velocidad salida de aire máxima 8 m/seg.)									
AMBIENT	S-10-100 A	4704000005	900/1450	0	42/51	230V/0,5A	1.025	20	698 €
	S-10-150 A	4704000006	1250/2200	0	40/52	230V/0,7A	1.535	32	978 €
	S-10-200 A	4704000108	1800/2900	0	43/53	230V/1,0A	2.025	40	1.278 €
ELECTRIC	S-10-100 E08	4704000001	900/1450	3/5/8	42/51	400V/12A	1.025	20	1.013 €
	S-10-150 E12	4704000004	1400/2200	3,9/8/12	40/52	400V/18A	1.535	32	1.420 €
	S-10-200 E16	4704000037	1800/2900	6/10/16	43/53	400V/24,1A	2.025	40	1.970 €
WATER	S-10-100 W	4704000007	900/1300	8,8/4,7	42/53	230V/0,45A	1.025	18	990 €
	S-10-150 W	4704000008	1250/2100	16,3/9,2	41/54	230V/0,6A	1.535	26	1.390 €
	S-10-200 W	4704000103	1800/2600	20,1/11,5	43/55	230V/0,9A	2.025	35	1.880 €

* NOTA: Los dos valores de potencia indicados en las cortinas de agua W, corresponden a los obtenidos con agua caliente a 80° y a 60° (con un salto de 20°C) a temperatura ambiente de +18°C

* Para unir 2 cortinas: Cable de interconexión CC603 (OPCIONAL). 15 €/ud.

* Opciones en mandos de control inteligente: BASIC (PLSB) 78 €/unidad y COMPETENT (PLSAC) 235 € / unidad. Características en sección accesorios.

* Con la cortina se incluye el soporte a pared pero no el mando de control

STOCK PARA ENTREGA INMEDIATA EN TODOS LOS MODELOS

Tarifa de Cortinas TECNA SHEARFLOW Serie S15

(Hasta 4 metros de altura)

* Instalación horizontal para todos los modelos y en vertical para modelos con medidas 1,5 y 2 m.



Serie	Modelo	Código	Caudal m³/h. mín/máx	Potencia Calefacción (kW)	Nivel sonoro dB(A)	Tensión Intensidad (V/A)	Longitud (mm)	Peso Kg	PRECIO € ud.
Serie S 15 para puertas de hasta 4m de altura. (Velocidad salida de aire máxima 12 m/seg.)									
AMBIENT	S15-100 A	4704000014	860/1800	0	40/57	230V/2,0A	1073	35	1.718 €
	S15-150 A	4704000021	1240/2600	0	40,5/58,5	230V/2,8A	1583	49	2.040 €
	S15-200 A	4704000105	1530/3200	0	42/59,5	230V/3,5A	2073	63	2.494 €
ELECTRIC	S15-100 E08	4704000010	860/1800	2,7/5,4/8,1	40/57	400V/13,7A	1073	43	2.030 €
	S15-150 E12	4704000009	1240/2600	3,9/7,8/11,7	40,5/58,5	400V/19,7A	1583	62	2.450 €
	S15-200 E16	4704000104	1530/3200	5,4/10,8/16,2	42/59,5	400V/26,9A	2073	78	3.055 €
WATER	S15-100 W	4704000012	860/1800	20,3/11,7	40/57	230V/2,0A	1073	42	1.970 €
	S15-150 W	4704000013	1240/2600	31/18,1	40,5/58,5	230V/2,0A	1583	59	2.390 €
	S15-200 W	4704000109	1530/3200	39,4/22,8	42/59,5	230V/2,0A	2073	73	2.920 €

* NOTA: Los dos valores de potencia indicados en las cortinas de agua W, corresponden a los obtenidos con agua caliente a 80° y a 60° (con un salto de 20°C) a temperatura ambiente de +18°C

* Para unir 2 cortinas: Cable de interconexión CC603 (OPCIONAL) 15 €/ud. + Kit de montaje PL3JK 180 € /ud.

* Opciones en mandos de control inteligente: BASIC (PLSB) 78 €/unidad y COMPETENT (PLSAC) 235 € / unidad. Características en sección accesorios

* Con la cortina NO SE INCLUYE el soporte a pared (Consultar opciones soporte según colocación sección accesorios) ni Mando de control.

STOCK PARA ENTREGA INMEDIATA EN TODOS LOS MODELOS

Tarifa de Precios Cortinas ENCASTRABLES TECNA SHEARFLOW Serie ENC-S10



(Hasta 3 m. De altura)

Serie	Modelo	Código	Caudal m³/h. mín/máx	Potencia Calefacción (kW)	Tensión Intensidad (V/A)	Nivel sonoro dB(A)	Longitud (mm)	Peso Kg	Precio € ud.
Serie ENC-S10 ENCASTRABLE para techos de hasta 3 m de altura. (Velocidad salida de aire máxima 6 m/seg.)									
AMBIENT	ENC-S10-100 A	4704000107	650/1200	0	230V/0,5A	34/50	1042	18	816 €
	ENC-S10-150 A	4704000111	950/1750	0	230V/0,6A	34/50	1552	25	1.083 €
	ENC-S10-200 A	4704000106	1300/2400	0	230V/1,0A	40/54	2042	36	1.510 €
ELECTRIC	ENC-S10-100 E09	4704000030	650/1200	6/9	400V/4,8A	34/50	1042	23	1.180 €
				3/5	230V/22,5A				
	ENC-S10-150 E11	4704000031	950/1750	6,8/11,3	400V/16,7A	34/50	1552	32	1.865 €
				4/5, 6/8	230V/30,7A				
	ENC-S10-200 E18	4704000032	1300/2400	12/18	400V/27A	40/54	2042	44	2.120 €
				6/10	230V/44A				
WATER	ENC-S10-100 W		700/1000	6,6/3,7	230V/0,4A	41/49	1042	21	993 €
	ENC-S10-150 W		1000/1600	10,4/5,8	230V/0,6A	37/50	1552	39	1.290 €
	ENC-S10-200 W		1400/2000	13/7,3	230V9/1,0A	44/53	2042	42	1.921 €

*NOTA: Los dos valores de potencia indicados en las cortinas de agua W, corresponden a los obtenidos con agua caliente a 80° y a 60° (con un salto de 20°C) a temperatura ambiente de +18°C

* Altura de la cortina en todos los modelos sólo 210 mm.

* Opciones en mandos de control: Consultar en accesorios mandos manuales de pared de la serie CB. No incluido en precio cortina

STOCK PARA ENTREGA INMEDIATA EN TODOS LOS MODELOS

Tarifa de Precios Cortinas ENCASTRABLES TECNA SHEARFLOW Serie ENC-S15



(Hasta 4 m. de altura)

Serie	Modelo	Código	Caudal m³/h. mín/máx	Potencia Calefacción (kW)	Tensión Intensidad (V/A)	Nivel sonoro dB(A)	Longitud (mm)	Peso Kg	Precio € ud.
Serie ENC-S15 ENCASTRABLE para techos de hasta 4 m de altura. (Velocidad salida de aire máxima 10 m/seg.)									
AMBIENT	ENC-S15-100 A		1000/2100	0	230V/2,1A	39/58	1057	38	1.762 €
	ENC-S15-150 A		1400/2900	0	230V/2,9A	40/59	1567	51	2.420 €
	ENC-S15-200 A		2000/4200	0	230V/4,3A	41/61	2073	70	3.075 €
ELECTRIC	ENC-S15-100 E09	4704000033	1000/2100	4,5/9	400V/15,1A	39/58	1057	42	2.102 €
	ENC-S15-150 E14	4704000034	1400/2900	7/14	400V/22,4A	40/59	1567	58	2.765 €
	ENC-S15-200 E18	4704000035	2000/4200	7/18	400V/30,3A	41/61	2073	78	3.550 €
WATER	ENC-S15-100 W		1000/2000	14,9/8,6	230V/2,1A	39/58	1057	42	1.980 €
	ENC-S15-150 W		1400/2800	21,9/12,6	230V/2,9A	40/58	1567	58	2.565 €
	ENC-S15-200 W		2000/4000	31,4/18,3	230V/4,3A	41/60	2073	78	3.230 €





*NOTA: Los dos valores de potencia indicados en las cortinas de agua W, corresponden a los obtenidos con agua caliente a 80° y a 60° (con un salto de 20°C) a temperatura ambiente de +18°C

* Altura de la cortina en todos los modelos sólo 302 mm.

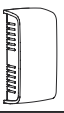

* Opciones en mandos de control inteligente: BASIC (PLSB) 78 €/Unidad y COMPETENT (PLSAC) 235 €/Unidad. No incluido en precio cortina

STOCK PARA ENTREGA INMEDIATA EN TODOS LOS MODELOS

Especificaciones técnicas y Precios de Cuadros de Control

	Código	Descripción	PRECIO € ud.
	Basic (PLSB)	<p>Cuadro de control BASIC Cuadro de control digital con modos de control manual y automático. El modo manual permite el encendido de la unidad, selección de la velocidad del ventilador y de las etapas de calefacción. El modo automático realiza un control de la temperatura en función de la sonda integrada en el cuadro y de la temperatura de consigna definida por el usuario (entre 5 y 35°C), controlando ventilación y etapas de calefacción. Válido para las Series S10, S15 y ENC S15 Encastrable, tipo Ambient, Electric y Water. Puede controlar hasta 9 cortinas.</p> <p>Incluye Mando BASIC, soporte a superficie y cable RJ12 (5 m)</p>	78 €
	Competent (PLSAC)	<p>Cuadro de control COMPETENT Cuadro de control digital inteligente con modos de control manual, programable y automático. El modo manual permite el encendido de la unidad, selección de la velocidad del ventilador y de las etapas de calefacción. Existen dos modos más que permiten programar el funcionamiento de la cortina, en función del estado y uso de la puerta (normalmente abierta/cerrada). El modo Flexible permite una gestión eficiente de la energía de la cortina y el nivel sonoro en puertas que se abren y cierran con gran intermitencia, utilizando el máximo potencial de la cortina mientras que la puerta está abierta y reduciendo su potencia mientras que está cerrada. El modo Puerta Abierta permite adaptar y reducir el consumo de manera inteligente en puertas que están normalmente abiertas o que se abren durante grandes periodos. Por último está el modo Automático que permite elegir a la lógica inteligente de la cortina entre los modos Flexible y Puerta Abierta, pasando del modo Flexible al modo Puerta Abierta de manera automática si la puerta permanece abierta por más de 5 minutos. Adicionalmente permite otras funciones a tener en cuenta como son la función calendario (Programador semanal de uso), detección de filtro sucio y Control BMS sencillo (Marcha para remoto y control de velocidad de ventilación) Válido para las Series S10, S15 y ENC S15 Encastrable, tipo Ambient, Electric y Water. Puede controlar hasta 9 cortinas. Incluye Mando COMPETENT, soporte de superficie, cables RJ12 (3 y 5 m), sensor magnético de puerta y Placa de control externa HUB COMPETENT</p>	235 €
	PLSRTX	<p>Sonda de temperatura externa. Incluye cable RJ11 (10m) Se utiliza si el control está a distancia de la puerta</p>	29 €
	CC615	Cable Modular RJ12 de 15 metros de longitud de conexión del mando (Prolongado)	44 €
	CC415	Cable Modular RJ11 de 15 metros de longitud de conexión a PLSRTX (Prolongado)	44 €
	CJ6	Conector de unión de dos cables RJ12	18,50 €



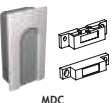

Cuadros de control Analógicos CB

	<p>Cuadros de control analógicos de control manual para las cortina ENC S10. Disponen de conmutadores para el control manual del encendido de las etapas de ventilación y de las etapas de calefacción. Válido para la Serie ENC-S10. Permite la conexión de hasta 10 cortinas con un mismo mando</p>		
CB22N	Mando SB de control de 2 etapas de velocidad y 2 de calefacción (Válido para ENC-S10-E).	60 €	
	CB30N	Mando de control de 3 etapas de velocidad (Válido para ENC-S10-A y W).	53 €
CB30N/CB20N	CB20N	Mando SB0 de control de 2 etapas de velocidad (Válido para ENC-S10-A y W).	46 €
	TS2	<p>Termostato externo para control de hasta dos etapas de calefacción (E y W). Se utiliza en combinación con el mando CB22N o CB32N.</p>	120 €
	MDC	<p>Kit control de puerta con temporizador y contacto magnético de puerta. Se utiliza en combinación con el termostato TS2 y el mando CB22N o CB32N.</p>	125 €

* Si las cortinas son para instalación en cámaras frigoríficas deben instalarse fuera de ésta.

STOCK PARA ENTREGA INMEDIATA EN TODOS LOS MODELOS

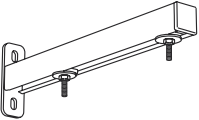
Accesorios Cortinas SHEARFLOW S10 Y S15 (Instalación Horizontal y Vertical)

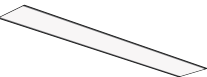
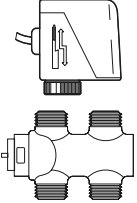
	Código	Descripción	PRECIO €/Ud.
	CC603	Cable de interconexión RJ12 (3 m.). Sirve para unir dos módulos de cortina con un solo mando de control.	15 €
	PL3JK	Kit de unión para formar cortinas modulares S15, y soporte vertical S15	180 €
	PA34WB15	Soporte mural para las unidades S15 de hasta 1,5 metros	30 €
	PA34WB20	Soporte mural para las unidades S15 de 2,0 metros	44 €
	PA34CB15	Soporte a techo para las unidades S15 de hasta 1,5 metros	100 €
	PA34CB20	Soporte a techo para las unidades S15 de 2,0 metros	150 €
	AXP300	Protector anticolisiones para instalación vertical de las S15	205 €
	PA 34EF 10	Filtro externo con fijación magnética para cortinas de 1,0m	85 €
	PA 34EF 15	Filtro externo con fijación magnética para cortinas de 1,5m	110 €
	PA 34EF 20	Filtro externo con fijación magnética para cortinas de 2,0m	140 €
	KVS15W	Kit de válvulas con actuador SD230 para cortinas S15W y ENC S15W	145 €
	KVS10W	Kit de válvulas con actuador SD230 para cortinas S10W	140 €

Accesorios principales de las Cortinas ENCASTRABLES SHEARFLOW ENC-S10 y ENC-S15

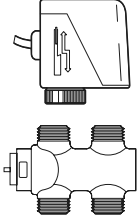
	Código	Descripción	PRECIO €/Ud.
	CC603	Cable de interconexión RJ12 (3 m.) Sirve para unir dos módulos de cortina con un solo mando de control ENC-S15.	15 €
	KIENCS10	Kit de cables de inteconexión eléctrica cortinas ENC-S10	33 €
	KVS15W	Kit de válvulas con actuador SD230 para cortinas S15W y ENC S15W	145 €
	KVES10W	Kit de válvulas con actuador SD20 para cortinas ENC S10W	120 €

Equivalencia de modelos Cortinas Profesionales TECNA SHEARFLOW & TECNA SABIANA MELTEMI

NOVEDADES

Dada la gran similitud técnica que hay entre las 2 gamas de cortinas profesionales que TECNA comercializa, en este cuadro se indica un pequeño resumen de equivalencia de modelos.

El objetivo de esta propuesta, es siempre ofrecer las mejores cortinas profesionales a nuestros clientes y dar siempre diferentes opciones en stock para entrega inmediata, diferentes diseños y diferentes opciones de precio y sistemas de control.

Modelo TECNA SABIANA MELTEMI	Modelo TECNA SHEARFLOW
LU-10A	S10-100A
LU-15A	S10-150A
LU-10E-3 kw, Mono	S10-100E08
LU-15E-6 kw, Trif.	S10-150E12
LU-10W	S10-100W
LU-15W	S10-150W
LC-10A	S15-100A
LC-15A	S15-150A
LC-20A	S15-200A
LC-10E-8kw, trif.	S15-100E08
LC-15E-12kw, trif	S15-150E12
LC-20E-16kw, trif	S15-200E16
LC-10W	S15-100W
LC-15W	S15-150W
LC-20W	S15-200W
LI-10A	S20-100A
LI-15A	S20-150A
LI-20A	S20-200A
LI-10E-11kw, trif	S20-100E
LI-15E-18kw, trif	S20-150E
LI-20E-22kw, trif	S20-200E
LI-10W	S20-100W
LI-15W	S20-150W
LI-20W	S20-200W

* Si las cortinas son para instalación en cámaras frigoríficas deben instalarse fuera de ésta.

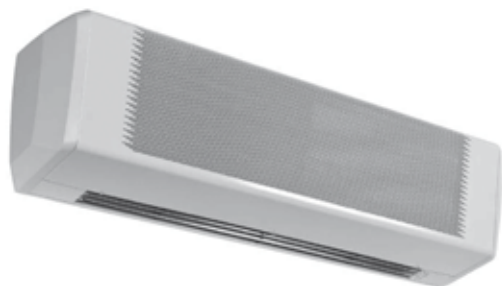

1.3- Cortinas de Aire Profesionales TECNA SABIANA MELTEMI

NOVEDADES

La gama de cortinas de aire TECNA Sabiana Meltemi ofrece la máxima flexibilidad en la protección de puertas y compartimentos de acceso abierto. Disponible en tres versiones, sólo ventilador, con batería de agua o con resistencia eléctrica, las tres opciones se ofrecen en 12 modelos con longitudes de 1.064 mm a 2.160 mm, adecuado para alturas de puerta desde 2.5 a 4,5 m, y la posibilidad de su uso en entornos comerciales, domésticos o industriales.

Gracias a su gran versatilidad, las cortinas individuales pueden unirse para formar una barrera de aire de la longitud deseada para proteger grandes aberturas.



MODELOS:

LU - Oficinas, tiendas, altura máx 2,5 m.

LC - Uso comercial, altura máx 3,5 m.

LI - Uso industrial, altura máx 4,5 m.

Tarifa de Precios Cortinas TECNA SABIANA MELTEMI Serie LU



(Hasta 2,5 metros de altura)

Serie	Modelo	Código	Caudal m³/h. mín/máx	Potencia Calefacción (kW)	Tensión Intensidad (V/A)	Nivel sonoro dB(A)	Longitud (mm)	Peso Kg	Precio € ud.
Serie LU, con ventilador de 2 velocidades para puertas hasta 2,5 m. V= 6,7 m/seg.									
AMBIENT	LU-10A	4800042000	1260/760	0	230V/0,37A	49/39	1.144	14	572 €
	LU-15A	4800042002	1900/1090	0	230V/0,58A	50/39	1.644	20	648 €
ELECTRIC	LU-10E-3 kw, Mono	4800042200	1260/760	3/2	230V/13,1A	49/39	1.144	16	1.028 €
	LU-15E-6 kw, Trif.	4800042202	1900/1090	6/3	400V/9A	50/39	1.644	23	1.145 €
WATER	LU-10W	4800042100	1150/740	5,67/3,36*	230V/0,37A	49/39	1.144	16	900 €
	LU-15W	4800042102	1750/1050	8,94/5,06*	230V/0,58A	50/39	1.644	23	995 €

* Las dos potencias caloríficas indicadas para las cortinas con batería de agua caliente, corresponden ambas a la velocidad máxima, pero con agua a diferente temperatura. La cifra mayor es con agua 80/60°, y la menor con agua 60/40°

• Mando incluido en precio de cortina (Modelo Lu-A en propia cortina en AMBIENTE y modelo RR03-LU a distancia en ELECTRICA Y AGUA).

• Suministro con 2 soportes murales incluidos en precio.

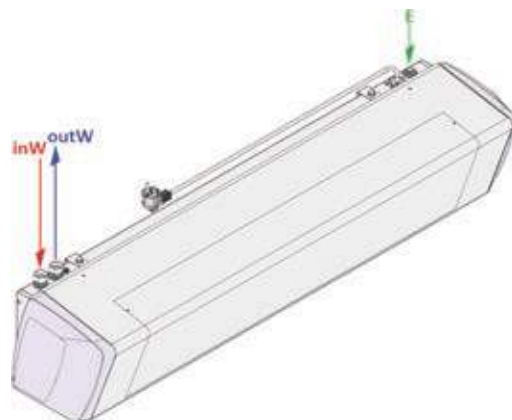

Tarifa de Precios Cortinas TECNA SABIANA MELTEMI Serie LC

(Hasta 3,5 metros de altura)



Serie	Modelo	Código	Caudal m³/h. mín/máx	Potencia Calefacción (kW)	Tensión Intensidad (V/A)	Nivel sonoro dB(A)	Longitud (mm)	Peso Kg	Precio € ud.
Serie LC, con ventilador de 2 velocidades para puertas hasta 3,5 m. V= 12 m/seg.									
AMBIENT	LC-10A	4800042010	2100/1200	0	230V/1,57A	52/38	1.125	31	1.179 €
	LC-15A	4800042011	3150/1500	0	230V/1,80A	56/38	1.625	41	1.352 €
	LC-20A	4800042012	4200/2400	0	230V/3,14A	54/38	2.160	60	2.004 €
ELECTRIC	LC-10E-8kw, trif.	4800042210	2100/1200	8/4	400V/12A	52/38	1.125	34	1.931 €
	LC-15E-12kw, trif	4800042211	3150/1500	12/6	400V/18A	56/38	1.625	45	2.168 €
	LC-20E-16kw, trif	4800042212	4200/2400	16/8	400V/24A	54/38	2.160	65	2.859 €
WATER	LC-10W	4800042110	1900/1100	18,46/10,29*	230V/1,57A	52/38	1.125	36	1.568 €
	LC-15W	4800042111	3000/1500	27,59/15,51*	230V/1,80A	56/38	1.625	47	1.784 €
	LC-20W	4800042112	4000/2200	38,59/22,26*	230V/3,14A	54/38	2.160	68	2.665 €

*NOTA: Los dos valores de potencia indicados en las cortinas de agua W, corresponden a los obtenidos con agua caliente a 80° y a 60° (con un salto de 20°C) a temperatura ambiente de +18°C

- Mando a pared incluido en precio de cortina(Modelo LC-A en AMBIENTE y modelo T-MB en ELECTRICA Y AGUA) de cortina incluido en precio.
- Suministro soportes no incluidos en precio. Consultar en accesorios

Tarifa de Precios Cortinas TECNA SABIANA MELTEMI Serie LI

(Hasta 4,5 metros de altura)









Serie	Modelo	Código	Caudal m³/h. mín/máx	Potencia Calefacción (kW)	Tensión Intensidad (V/A)	Nivel sonoro dB(A)	Longitud (mm)	Peso Kg	Precio € ud.
Serie LI, con ventilador centrífugo de alta potencia, para puertas hasta 4,5 m. V= 13 m/seg.									
AMBIENT	LI-10A	4800042020	3500/2600	0	230V/2,63	58/49	1.150		1.459 €
	LI-15A	4800042021	5500/3250	0	230V/4,20	58/50	1.650		1.659 €
	LI-20A	4800042022	7000/5200	0	230V/5,26	60/51	2.185		2.591 €
ELECTRIC	LI-10E-11kw, trif	4800042220	3500/2600	11/7	400V/16A	58/49	1.150		2.295 €
	LI-15E-18kw, trif	4800042221	5500/3250	18/12	400V/26,1	58/50	1.650		2.711 €
	LI-20E-22kw, trif	4800042222	7000/5200	22/14	400V/32A	60/51	2.185		3.722 €
WATER	LI-10W	4800042120	3500/2600	27,32/15,25*	230V/2,63	58/49	1.150		1.859 €
	LI-15W	4800042121	5500/3250	42,03/22,94*	230V/4,20	58/50	1.650		2.089 €
	LI-20W	4800042122	7000/5200	57,65/32,49*	230V/5,26	60/51	2.185		3.326 €

*NOTA: Los dos valores de potencia indicados en las cortinas de agua W, corresponden a los obtenidos con agua caliente a 80° y a 60° (con un salto de 20°C) a temperatura ambiente de +18°C

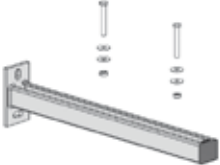
- Mando a pared incluido en precio de cortina(Modelo LI-A en AMBIENTE y modelo T-MB en ELECTRICA Y AGUA) de cortina incluido en precio.
- Suministro soportes no incluidos en precio. Consultar en accesorios

ACCESORIOS CORTINAS TECNA SABIANA MELTEMI

	Código	Descripción	PRECIO €/ud.
	9066331E	Mando a pared T-MB	89 €
	9042090	Kit de sensor contacto puerta DSC	76 €
	9042091	Kit de soporte tipo guía modelo LC-10 y LC-15 (ST-LC-10/15)	112,50 €
	9042092	Kit de soporte tipo guía modelo LC-20 (ST-LC-20)	153 €
	9042093	Kit de soporte tipo guía modelo LI-10 y LI-15 (ST-LI-10/15)	130,50 €
	9042094	Kit de soporte tipo guía modelo LI-20 (ST-LI-20)	171 €
	9042095	Kit de soporte tipo cable modelos LC/LI-10 ed LC/LI-15 (CAV-LC/LI-10/15)	52,20 €
	9042096	Kit de soporte tipo cable modelo LC/LI-20 (CAV-LC/LI-20)	75,50 €
	9039030	Kit válvulas a 3 vías 1/2" kvs 1,6 3V16M	77 €
	9039031	Kit válvulas a 3 vías 3/4" kvs 2,5 3V25M	92 €
	9039032	Kit válvulas a 3 vías 3/4" kvs 4 3V40M	179 €
	9039033	Kit válvula a 2 vías 1/2" kvs 1,7 2V17M	67 €
	9039034	Kit válvula a 2 vías 3/4" kvs 2,8 2V28M	69 €
	9039035	Kit válvula a 2 vías 1" kvs 5,2 2V52M	76 €

* Si las cortinas son para instalación en cámaras frigoríficas deben instalarse fuera de ésta.

2.- Cortinas de Aire Industriales

NOVEDADES

2.1- Cortinas de Aire Industriales TECNA.ES

Nuestras cortinas industriales de gran potencia TECNA.ES están especialmente pensadas para instalar en puertas de hasta 6 metros de altura y cámaras frigoríficas industriales.



Tarifa de Precios SERIE AMBIENT (SIN CALEFACCIÓN) (Hasta 6 m. de altura)

** No incluye mando

Modelo	Código	Ancho mm	Voltaje y frecuencia	Velocidad salida de aire (m/seg.)	Altura instalación m.	Caudal m ³ /h	Potencia del motor (W)	Nivel sonoro dB(A)	Dimensiones L x H x Prof. mm	Peso neto Kg.	PRECIO € ud.
GFM 6010	1810000037	1000	380V/50Hz/3Ph	28	5 - 6	3079	1100 (2,55 amp.)	64	1000x287x297	34	860 €
GFM 6015	1810000038	1500	380V/50Hz/3Ph	28	5 - 6	5563	1850 (4,3 amp.)	68	1500x287x297	52	1.500 €

STOCK PARA ENTREGA INMEDIATA EN TODOS LOS MODELOS

2.2- Cortinas de Aire Industriales TECNATHERM MI

Las cortinas de aire industriales MI están especialmente indicadas para puertas de naves industriales y cámaras frigoríficas de gran tamaño, eliminando las corrientes de aire y evitando las pérdidas de energía de la climatización del recinto.



La instalación de una cortina de aire en una puerta industrial es una solución simple y económica a un problema importante. La barrera de aire crea un muro invisible que impide que el aire caliente salga y que el aire frío entre. Esto se consigue con un correcto diseño de la cortina de aire que debe tener una velocidad de salida del aire estudiada en relación con la altura de la puerta.

En principio las cortinas de aire pueden ser de aire ambiente sin calentar, o bien con aire caliente. Esto último puede realizarse con baterías de agua caliente, agua sobrecalentada o vapor.

Las Cortinas de Aire TECNATHERM MI son modulares, con longitudes de 1, 1,5 y 2 metros que permiten cubrir prácticamente cualquier anchura de puerta.

Tarifa de Precios Cortinas TECNATHERM MI (Hasta 7 m. de altura)

Modelo	Caudal m ³ /h. Min / Max.	Dimensiones L x H x Prof. mm	Potencia calefacción Kw (l)	Potencia Motor (2)	Intensidad Máx. Amps.	Peso Kg.	PRECIO € ud.
SERIE AMBIENT CON 3 VELOCIDADES SIN CALEFACCIÓN							
MI 1000 A	6400	1100x550x680	0	2x550 w	9,0	60	1.500 €
MI 1500 A	9600	1510x550x680	0	3x550 w	13,5	90	2.100 €
MI 2000 A	12800	2200x550x680	0	4x550 w	18,0	120	2.680 €
SERIE W (WATER) CON BATERÍA DE AGUA CALIENTE							
MI 1000W	5800	1100x550x680	33,7	2x550 w	9,0	70	2.100 €
MI 1500W	8700	1510x550x680	54,4	3x550 w	13,5	105	2.750 €
MI 2000W	11600	2200x550x680	68,7	4x550 w	18,0	150	3.400 €
SERIE SW (STEAM WATER) CON BATERÍA DE VAPOR							
MI 1500SW**	8500	1510x550x680	40,6	3x550 w	13,5	115	3.100 €

NOTA: Velocidad de salida de aire = 20 m/seg. Para puertas hasta 7 m., de altura.

(1) Con agua caliente 85/70°, salto térmico 15°C. Temperatura entrada de aire: +15°C

(2) Motores ErP cerrados, clase F, IP 54, y de 3 velocidades, con rodamientos a bolas

* dBA medidos a 5 m y factor direccional 2. Motores monofásicos

** SW, con batería de vapor, datos con vapor a 5 bar de presión y Tamb: +10°C.

Cuadro de control 3 velocidades, IP 65, hasta 32 Amp., modelo S3V. 100€/unidad.

*** Si las cortinas son para instalación en cámaras frigoríficas deben instalarse fuera de ésta.

STOCK PARA ENTREGA INMEDIATA EN TODOS LOS MODELOS

2.3- Cortinas de Aire Industriales TECNA SABIANA ATLAS STP

Las Aerocortinas de aire **ATLAS STP**, de Sabiana, están equipadas con un difusor especial que genera una cortina de aire caliente.

Estos equipos, instalados sobre la puerta, forman una consistente cortina de aire vertical que, por efecto termodinámico, es un freno a la infiltración del aire exterior mezclado con la corriente fría residual.

Estas cortinas de aire pueden ser de aire ambiente sin calentar, o bien con aire caliente. Esto último puede realizarse con baterías de agua caliente, agua sobrecalentada o vapor.



Tarifa de Precios Cortinas de Aire Industriales TECNA SABIANA STP ATLAS

Modelo	Código de producto	Potencia (W)	Caudal de aire m³/h	PRECIO € ud.
68A71/STP SP	4800008127	39,3 (Vapor)	5000/3700	1.217 €
68A72/STP SX	4800008137	38,4/32,5	4600/3500	1.423 €
68A73/STP SX	4800008147	46,5/38,4	4400/3200	1.552 €
68A81/STP SP	4800008128	55 (Vapor)	7300/5100	1.436 €
68A82/STP SX	4800008138	52,5/43,6	6500/4700	1.631 €
68A83/STP SX	4800008148	60,7/50	6000/4200	1.791 €
68A91/STP SP	4800008129	71,8 (Vapor)	9000/6800	1.715 €
68A92/STP SX	4800008139	70,7/58,7	8500/6400	1.947 €
68A93/STP SX	4800008149	85,7/70,4	8100/6000	2.139 €

* Plazo de entrega 2 / 3 semanas.

2.4- Cortinas de Aire a Gas TECNA-SEET

Cortinas de aire caliente a gas, natural o propano, para puertas industriales, hasta 6m de altura, para su aplicación en lugares públicos, naves industriales, hangares, fábricas, etc., que dispongan de instalación de gas natural o propano.

Regulación y mando con armario multiconsignas, interruptor marcha/paro, reloj programador semanal, rearme del quemador, termostato multiconsigna con sonda exterior, visores luminosos, etc., para un perfecto control de todo el equipo.

** Para ampliar información consultar en www.tecna.es ó a nuestro departamento técnico.

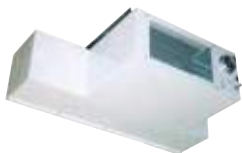

Cortinas de aire a gas		HORIZONTALES			VERTICALES (Sólo el Aerotermo)		
Modelo		YAC 16	YAC 36	YAC 45	YAC V1 AT 55 V	YAC V2 AT 75 V	
Potencia térmica	kW	16	35	45	55	71	
Caudal de aire	m ³ /h	2950	3750	5000	4900	5800	
Incremento de temperatura	°C	14,5	25,4	23,8	25,4	23,8	
Alimentación eléctrica	V	Monofásica 230 V / 50 Hz					
Caudal de gas	Gas Natural G20	m ³ /h	1,69	3,81	4,76	5,82	7,40
	Propano G31	Kg/h	1,75	2,81	3,51	4,30	5,46
Altura de instalación (mín/máx)	m	2,2/3,5	3/6	3/6	4	6	
Longitud de la cortina (A)	mm	1800	1500	2000	840	840	
Profundidad (B)	mm	1168	1168	1168	1040	1120	
Altura (C)	mm	356	570	570	700	820	
Peso	Kg	125	140	165	127	145	
Chimenea de salida de humos / Aspiración de aire	mm Ø	80/125	80/125	100/100	130/130	130/130	
PRECIO de la Cortina de Aire	Euros	5.200 €	5.600 €	6.300 €	4.200 €	5.140 €	

* Plazo de entrega 2 / 3 semanas.



3.- Cortinas de Aire para Cámaras Frigoríficas

3.1- Cortinas TECNA CAF para cámaras frigoríficas

Las cortinas de aire **TECNA CAF** instaladas en cámaras frigoríficas ó puertas en general, establecen una barrera de aire que reduce al mínimo la entrada de aire caliente y la salida del aire frío, proporcionando además las siguientes ventajas:

- Evita la entrada de insectos.
- Evita la niebla que se forma por mezclas de aires.
- Impide la entrada de aire caliente ahorrando energía.
- Evita la formación de hielo junto a la puerta.
- Facilita el trabajo en cargas y descargas

Las cortinas de la **Serie CAF** pueden utilizarse también para puertas de establecimientos comerciales ó puertas industriales. Por otra parte se pueden empotrar fácilmente en falsos techos disponiendo de una rejilla de aspiración en aluminio ó lacada en blanco opcional.

Las longitudes disponibles son en 900 y 1.200 mm. y en 2 versiones de colocación del motor/ventilador, a derecha ó a izquierda (especificar con el pedido), lo cual permite colocar 2 cortinas para cubrir puertas de mayor anchura colocando los motores opuestos.

Tarifa de Precios Cortinas TECNA CAF (AMBIENTE)



Tipo	Código	Cota L mm	Motor			Nivel Sonoro dB (A)	Caudal de cortina m³/h	Velocidad salida aire m/seg	Precio € ud.
			Velocidad	Intensidad	Potencia				
CAF 90-6	2401000090	900	900	1,0 A	74	54	1.000	10,2	295 €
CAF 90-4	2401000902	900	1.400	1,5 A	147	64	1.300	13,4	306 €
CAF 120-4	2401000120	1200	1.400	1,5 A	147	64	1.450	11,2	336 €

Ventilación



1. Extractores domésticos	40
2. Ventiladores en línea para conductos	41
3. Ventiladores Axiales	44
4. Extractores de tejado	46
5. Extractores para campanas de cocina	47
6. Cajas de ventilación	48
7. Silenciadores	51
NOVEDADES 8. Reguladores y accesorios ventilación	52









1. Extractores domésticos

La gama doméstica de extractores **TECNAVENTS** son de fabricación europea de bajo consumo, silenciosos, de gran resistencia y total garantía.

El uso de estos extractores permite ventilar todas las estancias de una vivienda (Baños, Cocina, Office, Salón, habitaciones...) tanto de manera independiente como todo a la vez mediante un sólo extractor de bocas múltiples para ventilación mecánica en viviendas.

Tarifa de precios Extractores domésticos **TECNAVENTS**

MODELO	Ø mm	Código	Caudal m³/h	Consumo (W)	Intensidad (Amp.)	Nivel Sonoro db(A)	IP	Dimensiones (mm)	Precio €/Unidad	Ud. caja	
SERIE VKO1: Extractores in-line tubulares axial de conducto sin compuerta de sobrepresión.											
	VENTS 100 VKO1	100	2010000031	107	14	0,085	36		100x85	18 €	24
	VENTS 125 VKO1	125	2010000032	190	16	0,1	38	X4	125x90	20 €	12
	VENTS 150 VKO1	150	2010000033	305	30	0,13	40		150x100	28 €	12
SERIE DECORLINE: Extractores domésticos axiales con compuerta de sobrepresión (K)											
	VENTS 100 DK	100	2010000034	95	14	0,085	34	IP34	150 □	21 €	18
	VENTS 100 DK (T)	100	2010000040	95	14	0,085	34		150 □	28 €	18
	VENTS 125 DK	125	2010000043	180	16	0,1	35		176 □	24 €	7
	VENTS 125 DK (T)	125	2010000043	180	16	0,1	35		176 □	32 €	7
	VENTS 150 DK	150	-	292	24	0,13	38		205 □	34 €	6
	VENTS 150 DK (T)	150	-	292	24	0,13	38		205 □	42 €	6
SERIE DESIGN: Extractor axial con cubierta frontal de diseño en blanco y compuerta de sobrepresión (K)											
	VENTS 100 LDK	100	2010000041	88	14	0,085	33	IP34	152 □	28 €	12
	VENTS 100 LDK (T)	100	2010000042	88	16	0,085	33		152 □	35 €	12
	VENTS 125 LDK	125	-	167	16	0,1	34		177 □	33 €	12
	VENTS 150 LDK (T)	150	-	265	24	0,13	37		206 □	45 €	12
SERIE SILENTA: Extractores domésticos axiales de bajo nivel sonoro con compuerta de sobrepresión (K)											
	100 SILENTA-MK	100	2010000055	78	5,5	0,035	26	IP34	159 □	32 €	16
	100 SILENTA-MK (T)	100	2010000119	78	5,5	0,035	26		159 □	41 €	16
	125 SILENTA-MK	125	2010000056	152	9,1	0,059	31		180 □	34 €	8
	125 SILENTA-MK (T)	125	-	152	9,1	0,059	31		180 □	44 €	8
	150 SILENTA-MK	150	2010000057	242	20	0,14	33		296 □	50 €	8
	150 SILENTA-MK	150	-	242	20	0,14	33		296 □	63 €	8
SERIE QUIET: Extractores Supersilenciosos y con motor de muy bajo consumo con rodamientos a bolas y compuerta antirretorno de serie											
	VENTS 100 Quiet	100	2010000107	97	7,5	0,049	25	IP45	158 □	50 €	10
	VENTS 100 Quiet (T)	100	2010000037	97	7,5	0,049	25		158 □	63 €	10
	VENTS 125 Quiet	125	2010000038	185	17	0,11	32		182 □	74 €	10
	VENTS 125 Quiet (T)	125	-	185	17	0,11	32		182 □	84 €	10
	VENTS 150 Quiet (2V)	150	2010000039	315/220	19/17	0,09/0,08	33/28		214 □	102 €	8
	VENTS 150 Quiet T (2V)	150	-	315/220	19/17	0,09/0,08	33/28		214 □	115 €	8
El extractor de bocas múltiples, TECNAVENTS VK VMS 125 para viviendas unifamiliares											
	VK VMS 125 (plástico) Son 4 toberas de aspiración de 80 mm. y 1 de impulsión de 125 mm.	125 en impulsión	2010000063	355	79	0,34	46	X4	281x281 x317 (h)	146 €	1

Bocas de extracción o impulsión regulables VRF

Modelo	Código	Ø	Precio €/Unidad	Unidades caja	
	A 80 VRF	2010000062	80	5,50 €	32
	A 100 VRF	2010000058	100	5,70 €	25
	A 125 VRF	2010000059	125	6,30 €	24
	A 150 VRF	2010000060	150	8,00 €	10
	A 200 VRF	2010000061	200	13,30 €	15

NOTA: Bajo pedido se pueden solicitar como opcionales: cadena para marcha (+V), humidostato (+H), detector de presencia (P), compuerta de sobrepresión (+K), etc., o con todo ello a la vez. Hay también versiones de bajo voltaje (12 Voltios), para zonas de elevada humedad (Saunas, baños, piscinas, etc.)

VERSIONES: T = Temporizador (Timer) equipado con un temporizador ajustable de retardo (regulable de 2 a 30 minutos).

H = Equipado con Humidostato (sensor de humedad, regulable entre el 60 y el 90%).

2 SPEEDS: Motor 2 velocidades (sólo disponible para VENTS 150 QUIET).

Alimentación eléctrica: Todos los equipos son monofásicos de 230 Voltios a 50 Hz.

** STOCK PARA ENTREGA INMEDIATA EN TODA LA GAMA

2. Ventiladores en línea para conductos

2.1- VENTILADORES HELICOCENTRÍFUGOS (MIXFLOW) PARA CONDUCTOS CIRCULARES

La gama de Ventiladores helicocentrífugos (MIXFLOW) in-line **TECNAVENTS** son de fabricación europea con dos velocidades y diferentes acabados de calidad en materiales que van desde una serie económica a una serie supersilenciada con aislamientos acústicos de lana mineral de alta densidad (50 mm)

Tarifa de precios Ventiladores Helicocentrífugos (MIXFLOW) **TECNAVENTS**

Producto	MODELO Ø / Caudal	Código	Caudal m³/h Vel. max/ Vel. mín	Presión Máxima (Pa)	Consumo (W)	Intensidad máx. (Amp.)	Medidas B x H x L (mm)	Nivel Sonoro db(A)	Precio €/ Unidad	Unidades /caja
SERIE TT: Ventiladores helicocentrífugos in-line con dos velocidades con carcasa en ABS. Serie económica.										
	TT 100/187	2010000014	187 / 145	60	33 / 21	0,21	167x190x246	36 / 27	43 €	8
	TT 125/280	2010000015	280 / 220	55	37 / 23	0,27	167x190x246	37 / 28	47 €	8
	TT 150/520	2010000016	520 / 405	150	60 / 30	0,27	223x250x295	44 / 33	82 €	4
	TT 160/520	2010000017	520 / 405	200	60 / 30	0,27	233x250x295	44 / 33	85 €	4
SERIE TT PRO: Ventiladores helicocentrífugos in-line con motor de dos velocidades de alto rendimiento y carcasa en polipropileno de alta resistencia. La serie TT PRO, es de dos velocidades, pero la TT-M es de una sola velocidad										
	TT PRO 100/250	2010000001	250 / 180	90	25 / 23	0,11	195,8x226x302,5	32 / 27	70 €	8
	TT PRO 125/350	2010000002	350 / 240	90	30 / 25	0,13	195,6x226x258,5	34 / 29	74 €	8
	TT PRO 150/565	2010000003	565 / 415	170	50 / 42	0,22	220,1x247x289	46 / 37	84 €	4
	TT PRO 160/565	2010000004	565 / 415	170	50 / 42	0,22	220,1x247x289	46 / 37	95 €	4
	TT PRO 200/1040	2010000005	1040 / 830	220	108 / 76	0,48	239x261x295,5	52 / 45	126 €	4
	TT PRO 250/1400	2010000006	1400 / 1110	300	177 / 125	0,79	287x323x383	55 / 47	240 €	2
	TT PRO 315/2050	2010000007	2050 / 1570	350	320 / 230	1,42	362x408x445	58 / 49	320 €	2
	TT-M 355-4E/3340	-	3340	210	578	3,42	605x515x685	57	620 €	1
	TT-M 400-4E/3610	-	3610	240	580	3,43	665x570x740	58	905 €	1
	TT-M 450-4E/6385	-	6385	400	1200	7,72	800x705x900	65	1.180 €	1
	TT-M 500-4D Trif./11900	-	11900	500	2125	4,68	815x720x900	73	1.420 €	1
NUEVA Serie QUIETLINE:										
Ventiladores tubulares in-line de muy bajo nivel sonoro, con rectificadores del flujo, para eliminar turbulencias (con dos velocidades)										
	QUIETLINE 100-k DUO	-	100/75	56/28	7,5/4,5	0,049/0,029	100X137,5 (DxL)	25/22	37 €	1
	QUIETLINE 150-k DUO	-	335/250	120/80	22/19	0,095/0,087	150X182 (DxL)	39/36	67 €	1
SERIE TT SILENT-M: Ventiladores helicocentrífugos in-line insonorizados con motor de dos velocidades de alto rendimiento y carcasa en acero con aislamiento acústico de lana mineral de alta densidad de 50 mm										
	TT SILENT-M 100/240	2010000008	240 / 170	100	26 / 24	0,11	215x237x505	29 / 24	165 €	1
	TT SILENT-M 125/340	2010000009	340 / 230	100	30 / 25	0,13	215x237x474	28 / 23	175 €	1
	TT SILENT-M 150/555	2010000010	555 / 405	180	52 / 45	0,23	247x260x580	33 / 26	220 €	1
	TT SILENT-M 160/555	2010000120	555 / 405	180	52 / 45	0,23	247x260x580	33 / 26	225 €	1
	TT SILENT-M 200/1020	2010000011	1020 / 810	220	110 / 78	0,49	293x295x550	36 / 31	270 €	1
	TT SILENT-M 250/1330	2010000012	1330 / 1050	300	178 / 127	0,79	358x360x656	38 / 34	415 €	1
	TT SILENT-M 315/1950	2010000013	1950 / 1530	350	313 / 213	1,41	432x434x780	40 / 36	530 €	1
	TT SILENT-M 355-4E/3310	-	3310	210	578	3,42	512x538x1069	49	890 €	1
	TT SILENT-M 400-4E/3545	-	3545	240	580	3,43	565x595x1350	50	1.200 €	1
	TT SILENT-M 450-4E/6260	-	6260	400	1200	7,72	705x730x1300	59	1.512 €	1

Grado de protección: IP X4

NOTA: Existen distintos accesorios como el Kit para instalación en paralelo (TTP), Kit para instalación en serie (TTS), baterías eléctricas o de agua, silenciadores, cajones de filtración, compuertas, etc.



- Interruptor P2-10 con 2 velocidades y ON/OFF, para todos los modelos de 2 velocidades. Intensidad máxima 10 Amp.
Precio: 13,00 €



- Regulador electrónico de velocidad RS-1-400, para modelos de una velocidad. Intensidad máxima 1,8 Amp., Potencia 400 w.
Precio: 32,00 €

Alimentación eléctrica: Todos los equipos son monofásicos a 230 Voltios y 50/60 Hz.



** STOCK PARA ENTREGA INMEDIATA EN TODA LA GAMA

2.2- VENTILADORES TUBULARES PARA CONDUCTOS CIRCULARES

La gama de ventiladores **TECNAVENTS** en línea tubulares para conducto circular son de fabricación europea y ofrecen diferentes acabados en función de las necesidades de la instalación.

Una de las características principales de esta gama, son las altas presiones (Pa) que se pueden obtener.

Tarifa de precios Ventiladores tubulares **TECNAVENTS**



Producto	MODELO Ø	Código	Ø mm	Caudal m³/h	Presión máxima Pa	Consumo (W)	Intensidad Máx. (Amp.)	Medidas L x A x D (H) (mm)	Nivel Sonoro db(A)	Precio €/ Unidad
SERIE VKMz: Ventiladores en línea tubular para conducto circular con motor de rotor externo con rodamientos a bolas y carcasa galvanizada.										
	VKMz 100	2010000018	100	250	300	72	0,32	202x253x237	46	96 €
	VKMz 125	2010000019	125	330	300	78	0,34	202x253x237	46	102 €
	VKMz 150	2010000020	150	455	280	78	0,33	200x294x278	46	110 €
	VKMz 160	2010000021	160	455	280	78	0,34	200x294x278	46	118 €
	VKMz 200	2010000022	200	1000	420	157	0,69	245x340x332	50	146 €
	VKMz 250	2010000023	250	1070	500	152	0,66	213x340x332	52	160 €
	VKMz 315	2010000024	315	1540	450	185	0,81	308x410x402	53	190 €
SERIE VKM: Ventiladores en línea tubular para conducto circular con motor de rotor externo con rodamientos a bolas y carcasa pintada con resina epoxi										
	VKMS 315	2010000066	315	1880	550	296	1,34	288x454x404	54	240 €
	VKM 355 Q	2010000067	355	2210	300	233	1,06	506x522x460	58	440 €
	VKM 400	-	400	3050	450	460	2,23	570x663x570	61	996 €
	VKM 450	-	450	5260	450	665	2,89	644x700x608	65	1.280 €

** STOCK PARA ENTREGA INMEDIATA EN TODA LA GAMA

2.3- CAJAS DE VENTILACIÓN PARA CONDUCTOS

Las Cajas de ventilación **TECNAVENTS** en línea para conductos son de fabricación europea, compactas, de baja silueta, con motor de rotor externo, muy alta presión disponible y carcasa rectangular en chapa con diferentes acabados en función de las necesidades.

Tarifa de precios Cajas de ventilación para conductos **TECNAVENTS**

Producto	MODELO Ø	Código	Ø mm	Caudal m³/h	Presión máxima Pa	Consumo (W)	Intensidad Máx. (Amp.)	Medidas L x A x D (H) (mm)	Nivel Sonoro db(A)	Precio €/ Unidad
SERIE VKP: Cajas de ventilación en línea, compactas, de baja silueta, con ventilador centrífugo de álabes curvados hacia atrás, y motor de rotor externo con rodamientos a bolas y carcasa rectangular en chapa acero pintada con resina epoxi. Muy alta presión disponible (250 a 350 Pa).										
	VKP 100	2010000025	100	240	280	58	0,26	352x260x99	47	140 €
	VKP 125	2010000026	125	340	350	58	0,26	420x255x124	48	184 €
	VKP 150	2010000027	150	553	400	85	0,38	480x255x149	50	192 €
SERIE KSB: Cajas de ventilación acústicas, insonorizadas, en línea, compactas y de baja silueta, silenciosas, con ventilador centrífugo de álabes curvados hacia atrás y motor de rotor externo con rodamientos a bolas y carcasa rectangular en chapa de acero galvanizada y aislada acústicamente con material fono-absorbente. Muy alta presión disponible (de 200 a 350 Pa)										
	KSB 200S	2010000028	200	950	400	195	0,85	588x432x287	41	266 €
	KSB 250	2010000029	250	1300	450	198	0,87	588x432x287	41	285 €
	KSB 315	2010000030	315	2150	550	322	1,40	648x502x397	43	305 €

Grado de Protección: IPX4

Alimentación eléctrica: Todos los equipos son monofásicos de 230 Voltios a 50 Hz.



** STOCK PARA ENTREGA INMEDIATA EN TODA LA GAMA

2.4- VENTILADORES RECTANGULARES EN LÍNEA PARA ACOPLAMIENTO DIRECTO A CONDUCTOS

Los ventiladores rectangulares en línea **TECNAVENTS VKP** y **VKPF** son de fabricación europea y tienen acoplamiento directo a conductos.

Sus turbinas centrífugas con alabes curvados hacia atrás o hacia delante con motores de rotor exterior dota a estos ventiladores centrífugos de diferentes características técnicas.

Tarifa de precios Ventiladores rectangulares en línea **TECNAVENTS**

Producto	MODELO Nº de polos / dimensiones conductos	Código	Ø Ventila- dores	Caudal m³/h	Presión máxima Pa	Consumo (W)	Intensidad Máx. (Amp.)	Dimensiones (con brida) B x H x L	Nivel Sonoro db(A)	Peso Kg.	Velocidad R.p.m.	Precio €/Unidad
SERIE VKP: Ventiladores rectangulares en línea para acoplamiento directo a conductos rectangulares con turbina centrífuga de alabes curvados hacia atrás y motores de rotor exterior de altas prestaciones y con tapa de inspección. Protección IPx4												
	VKP 2E 400x200	-	200	930	550	138	0,60	400x240x500	59	11,25	2600	246 €
	VKP 2E 500x250	-	225	1720	710	305	1,32	540x290x640	61	17,88	2550	322 €
	VKP 4E 500x300	-	250	1700	330	140	0,57	540x340x680	53	19,8	1390	420 €
	VKP 4E 600x300	-	280	2470	405	220	0,90	640x340x380	55	27,77	1400	470 €
	VKP 4E 600x350	-	315	2950	600	470	2,37	640x340x735	67	36,38	1370	876 €
	VKP 4D 1000x500 Trif	-	450	15000	1050	3800	6,6	1040x720x1150	70	126	1360	2.760 €
SERIE VKPF: Ventiladores rectangulares en línea para acoplamiento directo a conductos rectangulares con turbina centrífuga de alabes curvados hacia adelante y motores de rotor exterior de altas prestaciones y con tapa de inspección. Protección IPx4												
	VKPF 4E 500x300	-	250	2350	390	710	3,10	540x340x680	57	25,75	1230	545 €
	VKPF 4E 600x300	-	280	2950	480	1240	6,45	640x340x680	59	33,20	1210	760 €
	VKPF 4E 600x350	-	315	4260	580	2840	13,90	640x390x735	59	34,50	1260	915 €
	VKPF 4D 700x400 Trif	-	355	6450	830	3630	6,00	740x440x780	65	57,25	1320	1.570 €
	VKPF 6D 800x500 Trif	-	400	7610	510	2790	5,18	840x540x820	59	82	830	1.600 €
	VKPF 6D 900x500 Trif	-	450	9540	690	3870	7,0	940x540x954	61	82	930	1.700 €
	VKPF 6D 1000x500 Trif	-	450	9540	690	3870	7,0	1040x540x954	61	91,10	930	1.800 €

** Plazo de entrega 3 semanas

3. Ventiladores Axiales

Gama de ventiladores axiales TECNAVENTS de fabricación europea.

3.1- VENTILADORES AXIALES CON MOTORES DE ROTOR EXTERIOR

Los ventiladores axiales con motores de rotor exterior destacan por su alta calidad con rodamientos a bolas para una larga vida sin apenas mantenimiento.

Por otra parte, las hélices y las carcasas están fabricadas en chapa de acero y protegidas contra la corrosión con pintura epoxi. Los ventiladores de la serie OV y OVK pueden ser instalados en el exterior sin problemas.

Tarifa de precios Ventiladores axiales motor rotor exterior **TECNAVENTS**



Modelo	Caudal m ³ /h	Presión máxima Pa	Velocidad de giro (R.p.m.)	Consumo (W)	Intensidad Máx. (Amp.)	Nivel Sonoro db(A)	SERIE OV Código y Precio €/Unidad	SERIE OVK Código y Precio €/Unidad	SERIE VKF Código y Precio €/Unidad
2E-200	860	80	2300	55	0,26	50	2010000075 116 €	- 106 €	- 187 €
4E-250	800	45	1380	50	0,22	55	2010000076 133 €	- 115 €	- 194 €
4E-300	1340	80	1350	75	0,35	58	2010000077 148 €	- 132 €	- 218 €
4E-350	2500	100	1380	140	0,65	62	2010000078 169 €	- 145 €	- 260 €
4E-400	3580	100	1380	180	0,82	63	2010000079 195 €	- 184 €	- 276 €
4E-450	4680	100	1350	250	1,12	69	2010000080 224 €	- 215 €	- 306 €
4E-500	7060	100	1300	420	1,2	69	2010000081 286 €	2010000106 274 €	- 401 €
4E-550	8800	120	1300	550	2,55	70	2010000082 329 €	2010000104 340 €	2010000105 447 €
4E-630	11900	200	1360	750	3,5	75	2010000083 406 €	- 418 €	- 518 €
6E-630	10900	65	850	540	2,4	72	2010000084 406 €	- 418 €	- -

Motores de rotor exterior de alta calidad, con rodamiento a bolas. Para una larga vida sin mantenimiento superior a 40.000 horas.

Las series OV y OVK están preparadas para trabajar en el interior o en el exterior, con temperaturas desde -30°C a +60°C (temperatura ambiente) y llevan la rejilla protectora incorporada

**** STOCK PARA ENTREGA INMEDIATA EN SERIE OV. RESTO DE MODELOS PLAZO DE ENTREGA 3 SEMANAS.**

3.2- VENTILADORES AXIALES CON MOTOR STANDARD

La serie LIGERA de ventiladores axiales con motor standard tienen hélices de aluminio y se incluye una caja de conexiones con cable para conexión remota excepto en la serie tubular.

Todos los motores son monofásicos 220V-50Hz y 4 polos (1.300 R.p.m.)

Tarifa de precios Ventiladores axiales motor standard **TECNAVENTS**



Modelo	Caudal m³/h	Presión máxima Pa	Velocidad de giro (R.p.m.)	Consumo (W)	Intensidad Máx. (Amp.)	Nivel Sonoro db(A)	SERIE OV1 Código y Precio €/Unidad	SERIE OVK1 Código y Precio €/Unidad	SERIE VKOM Código y Precio €/Unidad
150	200	32	1300	36	0,26	33	2010000085 56 €	- 65 €	- 48 €
200	405	50	1300	43	0,28	32	2010000086 67 €	- 78 €	- 51 €
250	1070	60	1300	68	0,48	48	2010000087 101 €	- 109 €	- 68 €
315	1700	80	1300	110	0,75	54	2010000088 122 €	- 130 €	2010000116 79 €

Para una larga vida sin mantenimiento y con protección térmica interna. Carcasas en chapa de acero y pintados con pintura epoxi contra la corrosión.

Las series OV1 y OVK1 están preparadas para instalarse a la intemperie en paredes exteriores.

Se incluye una caja de conexiones con cable para conexión remota, excepto en la serie tubular

**** STOCK PARA ENTREGA INMEDIATA EN SERIE OV1. RESTO DE MODELOS PLAZO DE ENTREGA 3 SEMANAS.**

3.3- VENTILADORES AXIALES INDUSTRIALES DE GRAN CAUDAL SERIE APB

Los ventiladores axiales industriales con persianas de gran caudal **TECNAVENTS APB** están diseñados para montar en pared y para mover grandes volúmenes de aire con bajo nivel sonoro.

Son equipos robustos, indicados para ventilación general, renovación de ambientes viciados en cualquier tipo de local y trabajo en granjas e invernaderos.

Su uso ligado a sistemas evaporativos es muy común, siendo excepcionales extractores por desplazamiento para este tipo de sistemas de climatización.

Tarifa de precios Ventiladores industriales de gran caudal **TECNAVENTS** APB

Producto	Modelo	Código	Caudal m³/h	Potencia W	Ø Ventilador mm	Nivel sonoro dB(A)	Dimensiones AxHxF (mm)	Peso (kg)	Precio €/Unidad
	APB 36	19000APB36	32.000	550	938 mm (36")	60 dB(A)	1060x1060x400	58	600 €
	APB 44	19000APB44	37.000	750	1098 mm (44")	61 dB(A)	1220x1220x400	68	630 €
	APB 50	19000APB50	45.000	1100	1245 mm (50")	63 dB(A)	1380x1380x400	88	690 €

**** Todos los modelos a 450 R.P.M. y tensión 400 V / III Ph / 50 Hz**

EN STOCK PARA ENTREGA INMEDIATA

4. Extractores de Tejado

La gama de extractores de tejado **TECNAVENTS** son de fabricación europea con una amplia gama de soluciones tanto con ventiladores axiales como centrífugos, destacando la gama EC inverter con bajo nivel sonoro y consumo.

4.1- EXTRACTORES DE TEJADO CON VENTILADORES AXIALES

Tarifa de precios Extractores de tejado ventiladores axiales



Producto	Modelo Ø	Código	Caudal (m³/h)	Velocidad (r.p.m.)	Presión máx (Pa)	Consumo (W)	Intensidad (Amp.)	Medidas (mm) Base cuadrada L x L x H	Nivel Sonoro db(A)	Precio €/Unidad
SERIE VOK: Ventiladores extractores axiales de tejado, con motores de 2 ó 4 polos, monofásicos, con rodamientos a bolas y grado de protección IP44.										
	VOK 1 200	2010000099	405	1300	50	43	0,28	425x425x220	32	142 €
	VOK 1 250	2010000100	1070	1300	60	68	0,48	425x425x250	48	168 €
	VOK 1 315	2010000101	1700	1300	80	110	0,75	425x425x260	54	214 €
	VOK 2E 300	2010000097	2230	2300	100	145	0,66	585x585x260	60	284 €
	VOK 4E 350	2010000098	2500	1380	100	140	0,65	655x655x260	62	348 €

** STOCK PARA ENTREGA INMEDIATA.

4.2- EXTRACTORES DE TEJADO CON VENTILADORES CENTRÍFUGOS

Tarifa de precios Extractores de tejado ventiladores centrífugos



SERIES VKMK y VKH: Ventiladores extractores de tejado centrífugos de palas curvadas hacia atrás y motores monofásicos, con rodamientos a bolas y grado de protección IP44. La curva muy vertical permite mantener caudal constante a pesar de las variaciones de presión										
	VKMK 150	2010000089	555	2705	300	98	0,43	440x440x230	47	198 €
	VKMK 200	2010000090	950	2375	400	154	0,67	440x440x250	48	216 €
	VKMK 250	2010000091	1310	2790	450	194	0,85	590x590x249	52	231 €
	VKMK 315	2010000092	1880	2720	550	296	1,34	590x590x249	54	316 €
	VKH 4E 355	2010000093	2800	1420	250	245	1,12	598x598x348	46	518 €
	VKH 4E 400	2010000094	3400	1400	350	480	2,4	598x598x348	52	862 €
	VKH 4E 450	2010000095	3850	1350	400	640	3,1	668x668x400	53	960 €
	VKH 6E 500	2010000096	4700	880	220	385	1,82	668x668x465	47	1.056 €
SERIE VKH-EC: Ventiladores extractores centrífugos de tejado con motores Inverter electrónicos EC, sin escobillas. Los motores EC son de alta eficiencia conmutados electrónicamente y libres de rozamientos, fricciones, etc. Permiten un consumo muy bajo, con eficiencias superiores al 90%. Los ventiladores son de palas curvadas hacia atrás, con una curva muy vertical que permiten mantener el caudal constante a pesar de las variaciones de presión										
	VKH 250-EC	-	1750	3580	900	0,48	3,0	435x435x289	47	1.026 €
	VKH 280-EC	-	2650	2600	700	0,45	2,8	435x435x264	47	1.102 €
	VKH 310-EC	-	3220	2300	650	0,48	3,1	435x435x272	48	1.304 €
	VKH 355-EC	-	4500	2215	750	0,94	1,5	595x595x326	51	1.924 €
	VKH 400-EC	-	5360	1755	650	0,77	1,3	595x595x357	53	2.020 €
	VKH 450-EC	-	6700	1560	600	1,01	1,6	665x665x407	55	2.360 €
	VKH 500-EC	-	10500	1700	850	2,7	4,3	665x665x437	63	3.062 €
	VKH 560-EC	-	11400	1350	700	2,3	3,6	940x940x487	65	3.525 €

Los motores Inverter EC, consumen de 1,5 a 3 veces menos que los motores convencionales y con un nivel sonoro muy bajo, lo que les hace muy adecuados para trabajar en locales públicos, como bancos, museos, supermercados, restaurantes, hoteles, residencias, piscinas, etc. Se pueden regular además con señales 0-10 voltios en función de la temperatura, presión, contenido de humos o CO₂, etc. Pueden funcionar tanto a 50 como a 60 Hz, y pueden integrarse varios ventiladores con un sistema centralizado, regulable por ordenador.

NOTA: Los ventiladores de la Serie VKH, bajo demanda, pueden prepararse también en ejecución de salida de aire vertical (VKV).

TODOS LOS MODELOS EN STOCK PARA ENTREGA INMEDIATA A EXCEPCIÓN DE EC INVERTER CON PLAZO DE ENTREGA 3 SEMANAS

5. Extractores para campanas de cocina

La gama de extractores TECNAVENTS VCN y KSK están pensados para campanas de cocina y están compuestos por ventiladores centrífugos para campanas de cocinas domésticas, comerciales e industriales.

Tarifa de precios de extractores para campanas de cocina **TECNAVENTS**

Producto	Modelo Ø	Código	Ø Tubos de salida (mm)	Caudal (m³/h)	Presión máx (Pa)	Consumo (W)	Intensidad (Amp.)	Medidas (mm) Base cuadrada L x L x H	Nivel Sonoro db(A)	Precio €/Unidad
SERIE VCN: Extractor centrífugo de alta presión, con ventilador de palas curvadas hacia atrás y motor monofásico de rotor exterior y rodamiento a bolas, preparado para extraer aire caliente hasta 55°C de temperatura y con rejilla protectora antipájaros. Protección IP44, preparado para intemperie.										
	VCN 125	2010000065	125	390	300	60	0,27	260x138x355	54	145 €
	VCN 150	2010000070	150	600	300	100	0,43	300x138,2x400	58	170 €
	VCN 200	2010000071	200	710	300	140	0,45	300x138,2x400	62	180 €

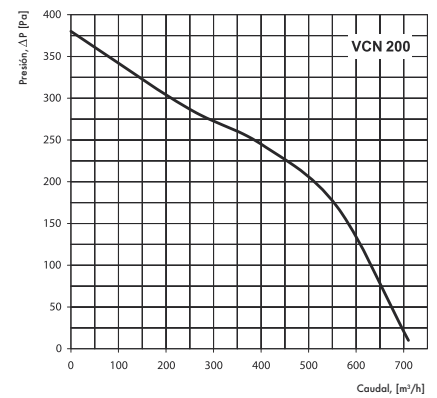
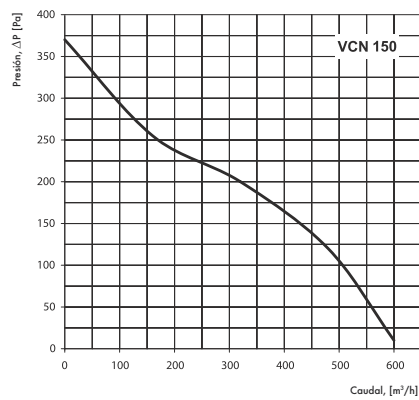
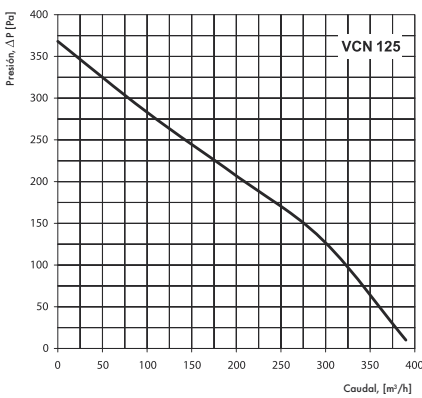

EN STOCK PARA ENTREGA INMEDIATA

Producto	Modelo Ø	Código	Ø Tubos de salida (mm)	Caudal (m³/h)	Presión máx (Pa)	Consumo (W)	Intensidad (Amp.)	Medidas (mm) Base cuadrada L x L x H	Nivel Sonoro db(A)	Precio €/Unidad
SERIE KSK: Ventiladores extractores centrífugos diseñados para la extracción de aire contaminado y cargado de grasa, de las cocinas industriales y capaces de soportar aire caliente y húmedo hasta temperaturas de 100°C. También adecuado para extraer aire de gases de soldadura. La caja dispone de un excelente aislamiento acústico y térmico con doble pared de chapa en sándwich y con un aislamiento de lana mineral de 50 mm de espesor.										
El motor y el ventilador centrífugo, están montados sobre bisagras giratorias para permitir un fácil acceso al interior para su limpieza periódica. Los motores son monofásicos con protección térmica interior y una clasificación IP54, preparado para intemperie.										
	KSK-150-4E	2010000072	150	700	180	180	1,7	410x205x365	41	810 €
	KSK-200-4E	2010000073	200	1600	250	550	3	485x235x425	45	925 €
	KSK-250-4E	2010000074	250	3400	500	1500	11	575x285x505	51	1.270 €

EN STOCK PARA ENTREGA INMEDIATA

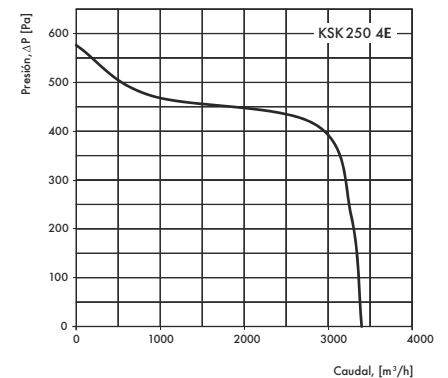
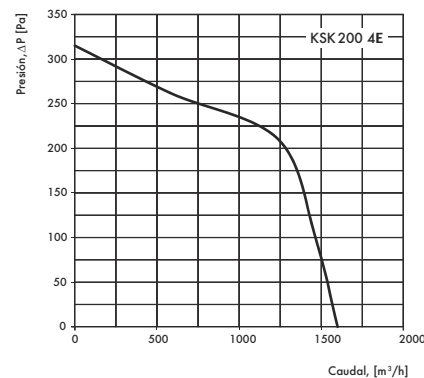
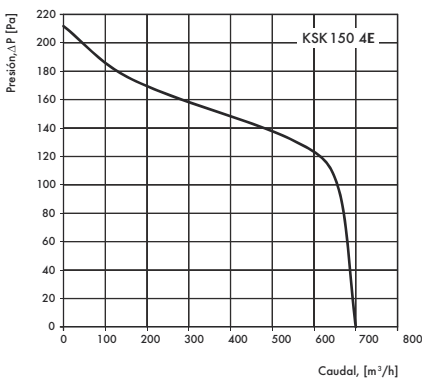

6. Cajas de Ventilación

6.1- Cajas de Ventilación con motor de transmisión directa EXC

Las cajas de ventilación TECNAVENTS SERIE EXC vienen con ventiladores centrífugos de motor incorporado SERIE DC.

La gran gama que compone la serie EXC es capaz de responder a todas las necesidades del instalador de ventilación (Con motor abierto o cerrado ; 4 Y 6 Polos; una ó más velocidades; monofásicas o trifásicas ...)



Curvas de Selección de las Cajas Serie EXC y EXC-G, con Ventilador Centrífugo Serie DC (CBM) con motor directamente acoplado

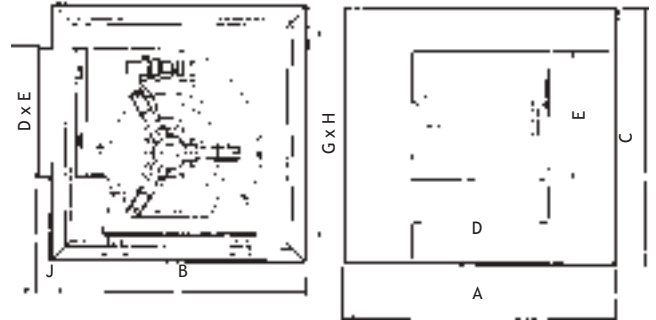
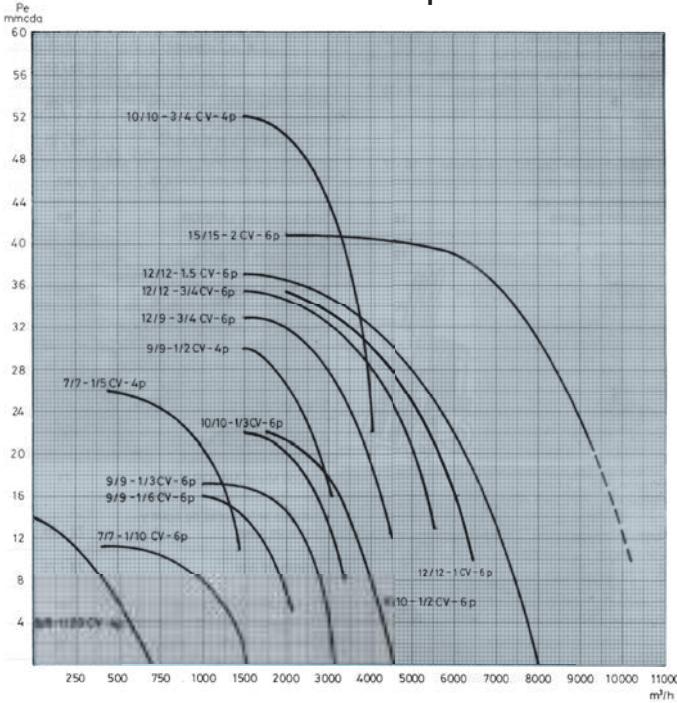

Dimensiones Cajas Serie EXC

Tamaño en mm	A	B	C	DxE Impulsión	GxH Aspiración	J	Ø equivalente
EXC-7/7	440	400	370	243x220	390x320	30	250
EXC-9/9	530	450	432	310x270	480x382	30	355
EXC-10/10	580	490	485	344x299	530x435	30	400
EXC-12/12	650	720	560	405x351	600x510	30	500
EXC-15/15	800	880	680	473x400	740x580	50	560

* Dimensiones sujetas a modificaciones sin previo aviso

Tarifa de precios Cajas de Ventilación Serie EXC

TIPO (Tamaño, potencia, n° de polos)	Potencia motor CV (vatios)	Velocidad motor (R.p.m.)	Intensidad máx. absorb. (Amps.)	Nivel de presión sonora dB (A)*	Caudal máximo (m³/h.)	Peso aprox. (K g.)	Precios € Con motor cerrado IP44
EXC 7/7 de 1/10, 6p. (74 w)	1/10 (74)	900	1,0	45	1500	20	225 €
EXC 7/7 de 1/5, 4p. (147 w)	1/5 (147)	1400	1,5	50	1565	19	228 €
EXC 9/9 de 1/5, 6p. (150 w)	1/5 (150)	900	2,1	51	2600	30	261 €
EXC 9/9 de 1/3, 6p. (250 w)	1/3 (250)	900	2,75	52	3000	31	271 €
EXC 9/9 de 1/2, 4p. (370 w)	1/2 (370)	1400	3,8	55	2900	33	282 €
EXC 9/9 de 3/4, 4p (550 w) 3 vel.	3/4 (550)	1400	4,5	56	3400	45	310 €
EXC 10/10 de 1/3, 6p. (250 w)	1/3 (250)	900	3,0	51	3550	40	285 €
EXC 10/10 de 1/2, 4p. (370 w)	1/2 (370)	900	4,0	59	4500	41	300 €
EXC 10/10 de 3/4, 4p. (550 w)	3/4 (550)	1400	5,9	56	4000	42	305 €
EXC 12/12 de 3/4, 6p. Mono (550 w)	3/4 (550)	900	7,5	60	5670	52	428 €
EXC 12/12 1 CV. 6p. Mono (750 w)	1 (750)	900	8,0	61	6500	53	440 €
EXC 12/12 1,5 Trif. 6p. Trif. (1100 w)	1,5 Trif (1100)	900	8,0/4,0 (Trif.)	65	8000	55	450 €
EXC 15/15 3 CV. 6p. Trif. (2200 w)	1,5 Trif (2200)	900	8,8/5,1 (Trif.)	62	9100	70	760 €

* Nivel sonoro medido a descarga libre a 3 m. de distancia

El nivel sonoro, una vez conectados los conductos de aspiración e impulsión se atenúa considerablemente

EN STOCK PARA ENTREGA INMEDIATA

6.2- Cajas de Ventilación con motor de transmisión por poleas EXCT

Las cajas de ventilación **TECNAVENTS SERIE EXCT** con ventiladores **SERIE BC** con transmisión por poleas van desde el tamaño 7/7 al 30/28 para caudales desde 1.000 m³/h hasta más de 50.000 m³/h y presiones de 10 a 60 mm. C.A.

Características

Cajas de ventilación **TECNAVENT**, Serie **EXCT**, fabricadas en chapa de acero galvanizada con pintura epoxi.

Aisladas térmica y acústicamente con plancha de polietileno autoextinguible impermeable al agua y las grasas.

Motores: Motores trifásicos 230/400 V. 50 Hz, IP 55 y opcionalmente monofásicos, o de 2 velocidades. Clase IE2.

Los motores hasta 4 C.V. van montados sobre la voluta del ventilador y a partir de 5,5 C.V. se montan en bancada

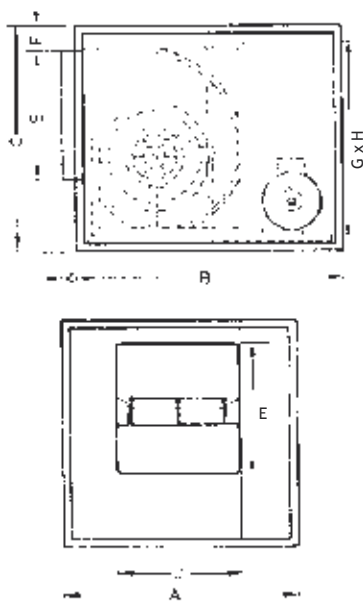

CV	7/7	9/9	10/10	12/12	15/15	18/18	20/20	22/22	25/25	30/28
A	440	530	580	650	800	900	1.100	1.200	1.300	1.650
B	520	600	640	720	880	1.000	1.200	1.200	1.600	1.650
C	370	432	485	560	680	820	1.000	1.090	1.225	1.450
D	233	300	334	395	473	556	630	690	790	905
E	220	270	290	350	400	480	630	700	800	930
F	25	25	25	25	25	25	50	50	50	50
G	340	430	480	550	740	850	800	900	1.000	1.000
H	320	382	435	510	580	710	800	900	1.000	1.000
K	50	50	50	50	50	50	50	50	50	50
Peso kg. (**)	35	40	60	75	90	120	220	280	350	450

Tarifa de precios Cajas de Ventilación Serie EXCT

TECNAVENTS



Motor		Ventilador									
C.V.	kW	7/7 (19/19)	9/9 (25/25)	10/10 (28/28)	12/12 (33/33)	15/15 (39/39)	18/18 (47/47)	20/20	22/22	25/25	30/28
1/2	0,37	KSB 250	KSB 315	KSB315							
3/4	0,55	KSB 250	KSB 315	542 €	627 €						
1	0,75	KSB 250	KSB 315	552 €	636 €						
1,5	1,1		KSB 315	575 €	660 €	752 €	822 €				
2	1,5			645 €	730 €	780 €	892 €				
3	2,2				750 €	805 €	920 €	2.022 €	2.468 €		
4	3					841 €	940 €	2.090 €	2.528 €	2.654 €	3.085 €
5,5	4					986 €	1.080 €	2.180 €	2.640 €	2.770 €	3.150 €
7,5	5,5						1.340 €	2.395 €	2.860 €	3.010 €	3.280 €
10	7,5							2.554 €	3.080 €	3.230 €	3.370 €
15	11								3.504 €	3.672 €	3.936 €
20	15										4.275 €

NOTA: Para los tamaños pequeños consultar Cajas insonorizadas KSB (Sección 2.3- Cajas de ventilación para conductos), con ventilador de alta presión, de rotor externo. Son más silenciosas y gracias a su ventilador de álabes curvados hacia atrás y motor de rotor exterior, proporcionan una curva muy vertical de caudal constante, a pesar de los cambios de pérdida de carga, que hace innecesaria la transmisión por poleas.

** Hasta 18/18 EN STOCK PARA ENTREGA INMEDIATA. MODELOS SUPERIORES 2 SEMANAS

6.3- Cajas de Ventilación 400°/2h Serie EXCT-C

Las cajas de ventilación **TECNAVENTS EXCT-C 400°/2H** vienen con motor y transmisión en el interior y homologadas para trabajar en el exterior, en la zona de incendios y desenfumage con capacidad de trasegar aire a 400°/2H.



Dimensiones mm

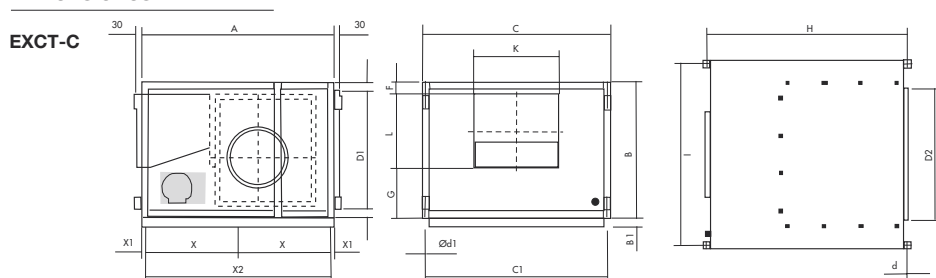

Modelo	B	B	1	C	C1ø	d	ød1D	1	D2F	G	H	I	K	L	X	X	1	X2
EXCT-C-7/7	700	480	-	730	695	10.59		354	4706	2	202	750	685	239	216	-	-	-
EXCT-C-9/9	785	592	-	759	716	10.59		466	4909	2	230	835	714	305	270	-	-	-
EXCT-C-10/10	860	618	-	825	782	10.59		492	5208	7	235	910	780	334	296	-	-	-
EXCT-C-12/12	970	680	-	945	902	10.59		554	6208	0	250	1020	900	395	350	-	-	-
EXCT-C-15/15	1100	776	-	1100	1057	10.59		650	7208	0	285	1150	1055	483	411	-	-	-
EXCT-C-18/18	1278	9006	0	1250	1207	10.51	1	774	8709	5	325	1328	1205	552	480	614.52	0	1229
EXCT-C-20/20	1495	10506	0	1474	14311	3	11	954	1100	122	347	1555	1419	611	611	722.52	0	1545
EXCT-C-22/22	1640	11806	0	1625	15821	3	11	1054	1250	125	350	1700	1570	665	705	795.52	0	1591
EXCT-C-25/25	1800	13006	0	1825	17821	3	11	1174	1450	125	369	1860	1770	775	806	875.52	0	1751
EXCT-C-30/28	2000	15256	0	2134	20911	3	11	1399	1760	118	465	2060	2079	900	942	975.52	0	1951

Tarifa de precios de Cajas de Ventilación Serie EXCT-C/400°/2h.

TECNAVENTS

C.V.	kW	7/7 (19/19)	9/9 (25/25)	10/10 (28/28)	12/12 (33/33)	15/15 (39/39)	18/18 (47/47)	20/20	22/22	25/25	30/28
1/2	0,37	885 €	890 €	935 €	1.160 €						
3/4	0,55	900 €	910 €	948 €	1.215 €	1.340 €					
1	0,75	910 €	930 €	955 €	1.230 €	1.360 €	1.500 €				
1,5	1,1		940 €	970 €	1.250 €	1.380 €	1.515 €				
2	1,5		960 €	1.050 €	1.275 €	1.390 €	1.530 €	2.600 €	2.660 €		
3	2,2			1.100 €	1.325 €	1.450 €	1.560 €	2.610 €	2.700 €	3.260 €	3.600 €
4	3				1.385 €	1.460 €	1.600 €	2.650 €	2.750 €	3.225 €	3.615 €
5,5	4					1.562 €	1.690 €	2.780 €	2.860 €	3.400 €	3.710 €
7,5	5,5						1.815 €	2.980 €	3.035 €	3.500 €	3.860 €
10	7,5						2.280 €	3.160 €	3.275 €	3.730 €	4.120 €
15	11								3.700 €	4.120 €	4.500 €
20	15								4.040 €	4.500 €	4.860 €
25	18,5										5.640 €

** PLAZO DE ENTREGA 2 / 3 SEMANAS.

7. Silenciadores

Las series de silenciadores cilíndricos **TECNA SCO/VIE** y **TECNA SC/VIE** se utilizan para reducir el ruido en el aire acondicionado y ventilación, insertados en conductos circulares o en ventiladores.

Diseño

- Cuerpo cilíndrico de chapa galvanizada con extremos con insertos roscados
- Forro interior con material absorbente de sonido en la densidad de lana de roca de 70 Kg/m³, cubierto por fibra de vidrio superficie de resistencia al fuego M CERO.
- La superficie interior del silenciador se compone de micro-red.

La serie **SC/VIE** puede conectarse directamente a las bridas de los ventiladores de hélice conducidos.

La serie **SCO/VIE** incorpora además la ojiva para aumentar la atenuación del ruido interno.

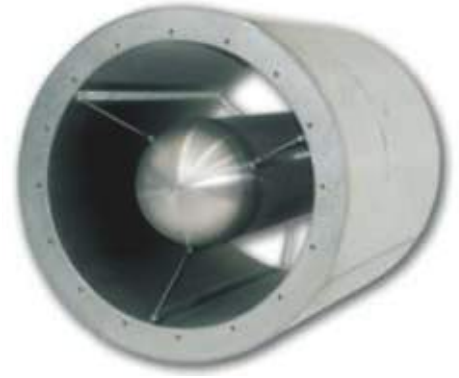

***Las dos series **SCO/VIE** - **SC/VIE**, proporcionan tres longitudes de los cuales 1 a 1,5 - 2 veces el diámetro interno.

La Serie **SCO/VIE** (con ojiva), requiere la instalación de un canal circular con la misma sección de los ventiladores axiales internos, con una longitud mínima de un diámetro, colocado entre el silenciador y el ventilador, tanto en admisión, como en impulsión, propiciando también una mayor amortiguación de ruido, lo que lamentablemente genera pérdidas de carga adicional en el sistema, de acuerdo con el flujo de aire (ver gráfico relacionado con el AP (Pa) de cada tamaño). A petición se puede realizar ejecuciones en acero. Campo de trabajo -40 ° C a + 150 ° C.



** Para ampliar información consultar en www.tecna.es ó a nuestro departamento técnico.

PLAZO DE ENTREGA DE 3 SEMANAS

8. Reguladores y Accesorios Ventilación

NOVEDADES

8.1- Reguladores de velocidad ventilación **TECNAVENTS**



Modelo RS-1-300
1,5 Amp. - 300 watos máx.
Modelo para empotrar

Precio: 26 €

**EN STOCK PARA ENTREGA INMEDIATA



Modelo RS-1-400
1,8 Amp. - 400 watos máx.
Modelo para empotrar

Precio: 32 €

**EN STOCK PARA ENTREGA INMEDIATA



Modelo P3-1-300
5 Amp.
Conmutador de 3 velocidades

Precio: 12 €

** PLAZO ENTREGA 3 SEMANAS



Modelo RS-2,5 N
2,5 Amp.
Modelo para superficie (N)
Con interruptor ON/OFF y luz piloto

Precio: 44 €

**EN STOCK PARA ENTREGA INMEDIATA



Modelo PR - 5,0 N
5 Amp.
Modelo de superficie
Conmutador de 3 Velocidades

Con interruptor ON/OFF y luz piloto

Precio: 27 €

** PLAZO ENTREGA 3 SEMANAS

8.2- Junta flexible antivibratoria

La junta flexible antivibratoria **TECNA CLIMATECH** es imprescindible para la conexión flexible entre ventiladores y equipos de climatización con los conductos de distribución.

Nuestra junta flexible antivibratoria viene con engatillado tipo LOC-4 y chapa de acero galvanizada de 0,4 mm. (28 ga.) según Normas Europeas.



Detalle junta flexible antivibratoria



Detalle engatillado tipo LOC-4



Presentación en rollos de 25 metros
Ancho standard 45 + 60 + 45 mm.

Con objeto de impedir y aislar las vibraciones originadas por los climatizadores, ventiladores y otros equipos conectados a los conductos de distribución de aire, se recomienda instalar una junta flexible antivibratoria entre la salida de aire de los equipos y el conducto.

Es necesario por lo tanto seleccionar una lona estanca, impermeable y flexible, de alta calidad y homologada, que pueda soportar las temperaturas tanto del interior como del exterior del conducto.

La junta flexible **CLIMATECH** de **TECNA**, con su exclusivo sistema de unir la chapa con la lona antivibratoria forma un conjunto perfecto, estanco y con una elevada resistencia mecánica.

Habitualmente disponemos en stock de:

Modelo: BR-25 (RO-4560-25) utilizado para ventilación en general.

Modelo: BPU-25 (PU-4560-25) Homologada para 400°/2 horas.

Tarifa de precios Junta Flexible antivibratoria **TECNA CLIMATECH**

TIPO	Ancho total mm.	Precio Rollo 25 m.
BR-25, RO-4560-25	150 mm.	50 €
BPU-25, PU-4560-25	150 mm.	90 €

* Precios con descuentos especiales en pedidos por palets.

**EN STOCK PARA ENTREGA INMEDIATA

8.3- Conductos plásticos y Accesorios de unión para Ventilación y Extracción

Características principales

- Cumplimiento en toda la gama de requisitos de fabricación según CTE (Código técnico de edificación)
- Conducto termoplástico ignífugo y auto extinguiible.
- Formatos circulares y rectangulares
- Diámetro de 100 a 150 mm.
- Sistema estanco. Fácil montaje: ensamblaje “clic” macho hembra sin herramienta
- Dieléctrico
- Diseño rígido anti-aplastamiento
- Pulimento interior de uniones antiadherente/anti-incrustaciones de partículas
- Uniones dimensionadas, alta velocidad del aire/mínimo rozamiento.
- Diseñado para lograr una vida útil mínima de 50 años.
- Sistema libre de oxidación y corrosión.
- Aislante térmico
- Alta resistencia química y a la abrasión.

Tarifa de precios Conductos Plásticos / Accesorios unión **TECNA**

SERIE 0200 (Ø 100 mm / 110 x 55 mm)			
MODELO	Descripción	CÓDIGO	Precio €/ud.
	TUBO RECTANGULAR 110x55x1.000 mm	SIN STOCK	5,15 €
	TUBO RECTANGULAR 110x55x1.500 mm	201SYR0200	7,73 €
	TUBO REDONDO Ø 100x1.000 mm	SIN STOCK	5,15 €
	TUBO REDONDO Ø 100x1.500 mm	201SYR0201	7,73 €
	EMPALME REDONDO Ø 100 mm	201SYR0202	0,81 €
	ARO REDUCTOR SALIDA Ø 125 A 100 mm	201SYR0203	1,42 €
	EMPALME RECTANGULAR 110x55 mm	201SYR0204	0,81 €
	EMPALME MIXTO Ø 100 mm 110x55 mm	201SYR0205	1,84 €
	CODO 90° REDONDO Ø 100 mm	201SYR0206	2,26 €
	CODO 90° MIXTO Ø 100 mm 110x55 mm	201SYR0207	1,45 €
	CODO 90° RECTAN. VERTICAL 110x55 mm	201SYR0208	1,33 €
	CODO 90° RECTAN. HORIZONTAL 110x55 mm	201SYR0209	1,41 €
	VENTANILLA EXT.REDONDA MIXTA Ø 100 mm 110x55 mm	201SYR0210	2,10 €
	EMBELLECEDOR PARED REDONDO Ø 100 mm	201SYR0213	0,97 €
	EMBELLECEDOR PARED RECTANGULAR 110x55 mm	201SYR0214	0,97 €
	ABRAZADERA REDONDA Ø 100 mm	201SYR0215	1,19 €
	ABRAZADERA RECTANGULAR PLANA 110x55 mm	201SYR0216	1,19 €
	CODO 45° RECTANGULAR HORIZONTAL 110x55 mm	201SYR0218	1,48 €
	TE TRES BOCAS RECTANGULAR HORIZONTAL 110x55 mm	201SYR0219	4,65 €
	CODO 45° REDONDO Ø 100 mm	201SYR0223	2,37 €

SERIE 0400 (Ø 120 mm / 147 x 70 mm)			
MODELO	Descripción	CÓDIGO	Precio €/ud.
	TUBO RECTANGULAR 147x70x1.000 mm	SIN STOCK	7,95 €
	TUBO RECTANGULAR 147x70x1.500 mm	201SYR0400	11,92 €
	TUBO REDONDO Ø 120x1.000 mm	SIN STOCK	7,95 €
	TUBO REDONDO Ø 120x1.500 mm	201SYR0401	11,92 €
	EMPALME REDONDO Ø 120 mm	201SYR0402	1,46 €
	ARO REDUCTOR SALIDA Ø 125 A 100 mm	201SYR0403	1,54 €
	EMPALME RECTANGULAR 147x70 mm	201SYR0404	1,63 €
	EMPALME MIXTO Ø 120 mm 147x70 mm	201SYR0405	3,48 €
	CODO 90° REDONDO Ø 120 mm	201SYR0406	3,17 €
	CODO 90° MIXTO Ø 120 mm 147x70 mm	201SYR0407	3,06 €
	CODO 90° RECTAN. VERTICAL 147x70 mm	201SYR0408	3,07 €
	CODO 90° RECTAN. HORIZONTAL 147x70 mm	201SYR0409	3,35 €
	VENTANILLA EXT.REDONDA Ø120 mm	201SYR0410	3,40 €
	VENTANILLA EXT. RECTANGULAR 147x70 mm	201SYR0411	4,08 €
	ABRAZADERA REDONDA Ø 120 mm	201SYR0415	1,57 €
	ABRAZADERA RECTANGULAR PLANA 147x70 mm	201SYR0416	1,35 €
	CODO 45° RECTANGULAR HORIZONTAL 147x70 mm	201SYR0418	3,22 €
	TE TRES BOCAS RECT 147x70 mm	201SYR0419	12,22 €
	ADAPTADOR CAMPANA Ø 125 A 120 mm	201SYR0425	1,49 €
	ADAPTADOR CAMPANA Ø 150 A 120 mm	201SYR0454	3,72 €
	TE TRES BOCAS REDONDA 120 mm	201SYR0455	12,22 €

** STOCK PARA ENTREGA INMEDIATA EN TODOS LOS MODELOS

8.4- Cintas adhesivas de aluminio



Tarifa de precios Cintas adhesivas de aluminio

MODELO	MEDIDAS	Rollos/ Caja	Precio €/ Rollo
T 249-40 Micras.	50 mm x 50	24	5,71 €
T 249-40 Micras.	75 mm x 50	16	8,56 €

* Precios con descuentos especiales en pedidos por palets

**EN STOCK PARA ENTREGA INMEDIATA

8.5- Masilla de sellado

TECNA IDENDENTECNA IDENDEN 40-320



Modelo 40-320 utilizado para ventilación en general.
Composición: Polímero acrílico a base de agua
Temperatura de funcionamiento: -20 °C hasta + 90°C
Presentación: Botes de 6 Kg.

Tarifa de precios Masilla de sellado

* Precios con descuentos especiales en pedidos por palets

**EN STOCK PARA ENTREGA INMEDIATA

8.6- Otros productos de ventilación

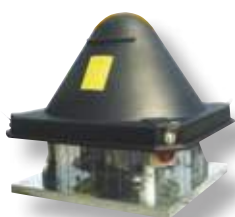

Extractor de tejado
400°/2h

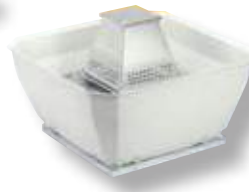
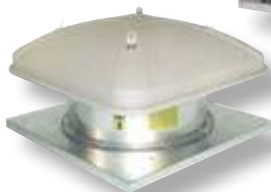

Diferentes modelos de Extractores de tejado

** Para ampliar información consultar en www.tecna.es ó a nuestro departamento técnico.

Climatización



	1- Fancoils	56
NOVEDADES	1.1- Fancoils a 2 tubos	58
	1.2- Fancoils a 4 tubos	66
	1.3- Controles para fancoils	71
NOVEDADES	2- Convectores pavimento ventilación forzada	72
NOVEDADES	3- Aire Acondicionado Portátil	74
NOVEDADES	4- Minichillers, enfriadoras y bombas de calor	75
NOVEDADES	4.1- Minichillers frío / calor	76
NOVEDADES	4.2- Minichillers frío / calor ACS	77
NOVEDADES	4.3- Enfriadoras, Bombas de calor y Multifunción	78
	4.4- Acondicionadores de aire IT	87
	5- Geotermia	89
NOVEDADES	6- Climatizadores	90



1. Fancoils

De la mano de uno de los mayores fabricantes a nivel europeo, los fancoils **TECNA SABIANA** destacan por ser uno de los productos con mejor reputación en todo el mercado nacional y europeo con las siguientes características comunes:



- Certificación EUROVENT.
- Fabricación 100% europea de excelente relación calidad / precio.
- Fancoils con muy bajo nivel sonoro(db) en toda la gama.
- Espectacular acabado en toda la gama con numerosos premios de diseño.
- Versión con motor ECM INVERTER en toda la gama de fancoils.
- Gran versatilidad con multitud de modelos en toda la gama de fancoils:



- Fancoil sin envolvente **TECNA SABIANA CRC IO-IV**
- Versiones 2 y 4 tubos.
- De 1 a 8,20 Kw. en 18 modelos con 50 Pascales
- Versión **ECM INVERTER** en toda la gama
- Instalación horizontal y vertical.



- Fancoil sin envolvente **media presión (80 Pa.) TECNA SABIANA CRSO**
- Versiones 2 y 4 tubos.
- De 2 a 8,20 Kw. en 8 modelos con 80 Pascales
- Versión **ECM INVERTER** en toda la gama
- Instalación horizontal y vertical.



- Fancoil sin envolvente **alta presión (hasta 150 Pa.) TECNA SABIANA MAESTRO MTO**
- Versiones 2 y 4 tubos.
- De 4 a 41Kw. en 9 modelos tipo apartamento hasta 150 Pascales



- Fancoil modular **TECNA SABIANA ZEUS**
- 6 configuraciones en **versión vertical** y 4 configuraciones en **versión horizontal**
- Posibilidad de 2 y 4 tubos
- De 3400 a 29500 m³/h



- Fancoil tipo mueble **TECNA SABIANA CARISMA CRC MV**
- Versiones 2 y 4 tubos
- De 1 a 8,20 Kw en 18 modelos
- Versión **ECM INVERTER** en toda la gama



- Fancoil tipo mueble **TECNA SABIANA CARISMA CRC MO-MVB**
- Versiones 2 y 4 tubos
- De 1 a 8,20 Kw en 18 modelos
- Versión **ECM INVERTER** en toda la gama



- Fancoil de baja silueta **TECNA SABIANA CARISMA CFR**
- De **0,4 a 4 kw.** en 4 modelos
- Opción con panel radiante frontal
- Versión **ECM INVERTER** en toda la gama



- Fancoil tipo split de pared **TECNA SABIANA CARISMA FLY**
- De **1,24 a 3,81 Kw.** en 4 modelos
- Versión **ECM INVERTER** en toda la gama



- Fancoil tipo **Cassette TECNA SABIANA SKY STAR**
- Versiones **2 y 4 tubos**
- De **2 a 11 Kw** en 18 modelos
- Versión **ECM INVERTER** en toda la gama



- Diferentes diseños de carcasas para **TECNA SABIANA SKY STAR.**



- Fancoil tipo **Cassette TECNA SABIANA COANDA**
- De **1,5 a 4,2 Kw** en 6 modelos.
- Versión **ECM INVERTER** en toda la gama

1.1- Fancoils a 2 tubos

NOVEDADES

1.1.A- Fancoils a 2 tubos sin envoltente TECNA SABIANA CARISMA (CRC IO-IV) y tipo mueble TECNA SABIANA CARISMA (CRC MV, MO-MVB). 50 Pascales

Tarifa de precios FANCOILS a 2 tubos TECNA SABIANA CARISMA (CRC IO-IV y CRC MV / MO-MVB).



Tamaños	Unidades	13	23	33	43	53	63	73	83	93	94
Potencia refrigeración* (Max/Med)	kW	1,11 / 0,83	1,88 / 1,35	2,86 / 1,92	3,49 / 2,30	3,92 / 2,78	4,69 / 3,63	5,50 / 4,09	6,27 / 4,75	7,27 / 5,45	8,20 / 6,00
Potencia sensible* (Max/Med)	kW	0,86 / 0,62	1,39 / 0,97	2,01 / 1,32	2,50 / 1,60	2,81 / 1,94	3,42 / 2,58	3,94 / 2,86	4,65 / 3,42	5,50 / 3,98	6,01 / 4,28
Potencia calefacción* (Max/Med)	kW	1,39 / 1,15	2,28 / 1,59	3,27 / 2,15	4,06 / 2,61	4,50 / 3,13	5,45 / 4,13	6,27 / 4,60	7,66 / 5,61	9,06 / 6,54	10,08 / 7,14
Caudal de aire (Max/Med)	m ³ /h	220 / 150	340 / 220	440 / 270	570 / 335	650 / 420	830 / 590	925 / 630	1200 / 815	1500 / 980	1500 / 980
Consumo máximo	W	33	40	49	57	61	88	103	130	176	176
Presión Sonora*	dB (A)	36 / 27	42/31	43 / 31	43 / 30	39 / 28	45 / 37	47 / 38	51 / 41	55 / 45	55 / 45

FANCOIL DE 2 TUBOS, SIN CARCASA TANTO PARA INSTALACIÓN HORIZONTAL COMO VERTICAL. HASTA 50 PA DE PRESIÓN DISPONIBLE.



*** STOCK: ENTREGA INMEDIATA

MODELO	CRC 13 IO-IV	CRC 23 IO-IV	CRC 33 IO-IV	CRC 43 IO-IV	CRC 53 IO-IV	CRC 63 IO-IV	CRC 73 IO-IV	CRC 83 IO-IV	CRC 93 IO-IV	CRC 94 IO-IV
DIMENSIONES	374x511x218	474x511x218	689x511x218	689x511x218	904x511x218	904x511x218	1119x511x218	1119x511x248	1119x511x248	1119x511x248
CÓDIGO	4800066021	4800066022	4800066023	4800066024	4800066025	4800066026	4800066027	4800066028	4800066029	4800066039
PRECIO FANCOIL	269 €	284 €	313 €	342 €	365 €	391 €	426 €	488 €	515 €	561 €
KIT DE VÁLVULAS 3 VÍAS	KV1212SCF	KV1212SCF	KV1212SCF	KV1212SCF	KV1212SCF	KV1234SCF	KV1234SCF	KV1234SCF	KV1234SCF	KV1234SCF
PRECIO KIT 3V	95 €	95 €	95 €	95 €	95 €	120 €	120 €	120 €	120 €	120 €

FANCOIL DE 2 TUBOS, CON CARCASA TANTO PARA INSTALACIÓN HORIZONTAL COMO VERTICAL. ASPIRACIÓN INFERIOR.



*** STOCK: ENTREGA INMEDIATA

MODELO	CRC 13 MV	CRC 23 MV	CRC 33 MV	CRC 43 MV	CRC 53 MV	CRC 63 MV	CRC 73 MV	CRC 83 MV	CRC 93 MV	CRC 94 MV
DIMENSIONES	670x530x225	770x530x225	985x530x225	985x530x225	1200x530x225	1200x530x225	1415x530x225	1415x530x255	1415x530x255	1415x530x255
CÓDIGO	4800066001	4800066002	4800066003	4800066004	4800066005	4800066006	4800066007	4800066008	4800066009	4800066019
PRECIO FANCOIL	300 €	315 €	343 €	372 €	389 €	419 €	462 €	527 €	555 €	600 €
PIES DE APOYO	18 €	18 €	18 €	18 €	18 €	18 €	18 €	20 €	20 €	20 €
KIT DE VÁLVULAS 3VÍAS	KV1212CCF	KV1212CCF	KV1212CCF	KV1212CCF	KV1212CCF	KV1234CCF	KV1234CCF	KV1234CCF	KV1234CCF	KV1234CCF
PRECIO KIT 3V	99 €	99 €	99 €	99 €	99 €	120 €	120 €	120 €	120 €	120 €

FANCOIL DE 2 TUBOS, CON CARCASA TANTO PARA INSTALACIÓN HORIZONTAL COMO VERTICAL. ASPIRACIÓN FRONTAL.



*** BAJO PEDIDO. PLAZO ESTIMADO 3/4 SEMANAS.

MODELO	CRC 13 MO-MVB	CRC 23 MO-MVB	CRC 33 MO-MVB	CRC 43 MO-MVB	CRC 53 MO-MVB	CRC 63 MO-MVB	CRC 73 MO-MVB	CRC 83 MO-MVB	CRC 93 MO-MVB	CRC 94MO-MVB
DIMENSIONES	670x530x225	770x530x225	985x530x225	985x530x225	1200x530x225	1200x530x225	1415x530x225	1415x530x255	1415x530x255	1415x530x255
CÓDIGO	4800066041	4800066042	4800066043	4800066044	4800066045	4800066046	4800066047	4800066048	4800066049	4800066059
PRECIO FANCOIL	313 €	332 €	361 €	390 €	418 €	452 €	491 €	552 €	578 €	603 €
KIT DE VÁLVULAS 3 VÍAS	KV1212CCF	KV1212CCF	KV1212CCF	KV1212CCF	KV1212CCF	KV1234CCF	KV1234CCF	KV1234CCF	KV1234CCF	KV1234CCF
PRECIO KIT 3V	99 €	99 €	99 €	99 €	99 €	120 €	120 €	120 €	120 €	120 €

*Condiciones Eurovent

Bandeja auxiliar de condensados para kit de válvulas.	Instalación horizontal, tomas hidráulicas izquierdas (estándar)	480606402	4,50 €
	Instalación horizontal, tomas hidráulicas derechas.	480606403	
	Instalación vertical.	480606400	

Tarifa de precios FANCOILS a 2 tubos TECNA SABIANA CARISMA (CRC IO-IV y CRC MV / MO-MVB).



Tamaños	Unidades	14	24	34	44	54	64	74	84
Potencia refrigeración* (Max/Med)	kW	1,33 / 0,96	2,20 / 1,54	3,09 / 2,03	3,71 / 2,45	4,40 / 3,03	5,52 / 4,15	6,00 / 4,38	6,98 / 5,17
Potencia sensible* (Max/Med)	kW	0,96 / 0,68	1,56 / 1,07	2,14 / 1,38	2,60 / 1,68	3,06 / 2,07	3,86 / 2,86	4,21 / 3,02	5,04 / 3,65
Potencia calefacción* (Max/Med)	kW	1,55 / 1,10	2,50 / 1,72	3,46 / 2,23	4,34 / 2,72	4,83 / 3,30	6,35 / 4,69	6,71 / 4,86	8,43 / 6,11
Caudal de aire (Max/Med)	m ³ /h	220 / 150	340 / 220	440 / 270	570 / 335	650 / 420	830 / 590	925 / 630	1200 / 815
Consumo máximo	W	33	40	49	57	61	88	103	130
Presión Sonora*	dB (A)	36 / 27	42/31	43 / 31	43 / 30	39 / 28	45 / 37	47 / 38	51 / 41

FANCOIL DE 2 TUBOS, SIN CARCASA TANTO PARA INSTALACIÓN HORIZONTAL COMO VERTICAL. HASTA 50 PA DE PRESIÓN DISPONIBLE.



*** BAJO PEDIDO. PLAZO ESTIMADO 3/4 SEMANAS.

MODELO	CRC 14 IO-IV	CRC 24 IO-IV	CRC 34 IO-IV	CRC 44 IO-IV	CRC 54 IO-IV	CRC 64 IO-IV	CRC 74 IO-IV	CRC 84 IO-IV
DIMENSIONES	374x511x218	474x511x218	689x511x218	689x511x218	904x511x218	904x511x218	1119x511x218	1119x511x248
CÓDIGO	4800066031	4800066032	4800066033	4800066034	4800066035	4800066036	4800066037	4800066038
PRECIO FANCOIL	278 €	301 €	333 €	357 €	388 €	424 €	470 €	536 €
KIT DE VÁLVULAS 3 VÍAS	KV1212SCF	KV1212SCF	KV1212SCF	KV1212SCF	KV1212SCF	KV1234SCF	KV1234SCF	KV1234SCF
PRECIO KIT 3V	95 €	95 €	95 €	95 €	95 €	120 €	120 €	120 €

FANCOIL DE 2 TUBOS, CON CARCASA TANTO PARA INSTALACIÓN HORIZONTAL COMO VERTICAL. ASPIRACIÓN INFERIOR.



*** BAJO PEDIDO. PLAZO ESTIMADO 3/4 SEMANAS.

MODELO	CRC 14 MV	CRC 24 MV	CRC 34 MV	CRC 44 MV	CRC 54 MV	CRC 64 MV	CRC 74 MV	CRC 84 MV
DIMENSIONES	670x530x225	770x530x225	985x530x225	985x530x225	1200x530x225	1200x530x225	1415x530x225	1415x530x255
CÓDIGO	4800066011	4800066012	4800066013	4800066014	4800066015	4800066016	4800066017	4800066018
PRECIO FANCOIL	308 €	332 €	364 €	387 €	411 €	453 €	504 €	575 €
PIES DE APOYO	18 €	18 €	18 €	18 €	18 €	18 €	18 €	20 €
KIT DE VÁLVULAS 3 VÍAS	KV1212CCF	KV1212CCF	KV1212CCF	KV1212CCF	KV1212CCF	KV1234CCF	KV1234CCF	KV1234CCF
PRECIO KIT 3V	99 €	99 €	99 €	99 €	99 €	120 €	120 €	120 €

FANCOIL DE 2 TUBOS, CON CARCASA TANTO PARA INSTALACIÓN HORIZONTAL COMO VERTICAL. ASPIRACIÓN FRONTAL.



*** BAJO PEDIDO. PLAZO ESTIMADO 3/4 SEMANAS.

MODELO	CRC 14 MO-MVB	CRC 24 MO-MVB	CRC 34 MO-MVB	CRC 44 MO-MVB	CRC 54 MO-MVB	CRC 64 MO-MVB	CRC 74 MO-MVB	CRC 84 MO-MVB
DIMENSIONES	670x530x225	770x530x225	985x530x225	985x530x225	1200x530x225	1200x530x225	1415x530x225	1415x530x255
CÓDIGO	4800066051	4800066052	4800066053	4800066054	4800066055	4800066056	4800066057	4800066058
PRECIO FANCOIL	321 €	351 €	383 €	405 €	440 €	487 €	533 €	600 €
KIT DE VÁLVULAS 3 VÍAS	KV1212CCF	KV1212CCF	KV1212CCF	KV1212CCF	KV1212CCF	KV1234CCF	KV1234CCF	KV1234CCF
PRECIO KIT 3V	99 €	99 €	99 €	99 €	99 €	120 €	120 €	120 €

*Condiciones Eurovent

Bandeja auxiliar de condensados para kit de válvulas.	Instalación horizontal, tomas hidráulicas izquierdas (estándar)	4806060402	4,50 €
	Instalación horizontal, tomas hidráulicas derechas.	4806060403	
	Instalación vertical.	4806060400	

1.1.B- Fancoils a 2 tubos sin envoltente (TECNA SABIANA CARISMA CRSO) de media presión. 80 Pascales

Tarifa de precios FANCOILS a 2 tubos TECNA SABIANA CARISMA (CRSO) media presión



Tamaños CRSO	Unidades	13***	14	23***	24	33***	34	43***	44
Potencia refrigeración* (Max/Med)	kW	3,25 / 2,78	3,78/3,19	5,42/4,45	6,27/5,06	7,21/6,33	8,00/6,96	11,43/9,66	13,06/10,89
Potencia sensible* (Max/Med)	kW	2,32 / 1,95	2,63/2,18	3,96/3,15	4,39/3,45	5,32/4,57	5,69/4,86	8,40/6,91	9,27/7,56
Potencia calefacción* (Max/Med)	kW	5,28 / 4,37	5,95/4,86	8,76/6,89	9,97/7,71	12,04/10,23	13,13/11,08	18,91/15,35	20,40/16,43
Caudal de aire (Max/Med)	m ³ /h	595 / 470	595/470	1040/765	1040/765	1415 / 1150	1415/1150	2220/1705	2220/1705
Consumo máximo	W	76	76	140	140	174	174	256	256
Presión Sonora*	dB (A)	50/44	50/44	50/42	50/42	55/50	55/50	57/51	57/51

FANCOIL DE 2 TUBOS, SIN CARCASA TANTO PARA INSTALACIÓN HORIZONTAL COMO VERTICAL. HASTA 80 PA DE PRESIÓN DISPONIBLE.



MODELO	CRSO 13	CRSO 14	CRSO 23	CRSO 24	CRSO 33	CRSO 34	CRSO 43	CRSO 44
DIMENSIONES	689x511x218	689x511x218	904x511x248	904x511x248	1119x511x248	1119x511x248	1570x511x248	1570x511x248
CÓDIGO	4800069501	4800069511	4800069502	4800069512	4800069503	4800069513	4800069504	4800069514
PRECIO FANCOIL	366 €	401 €	454 €	497 €	546 €	615 €	929 €	994 €
KIT DE VÁLVULAS 3 VÍAS	KV1212SCF	KV1212SCF	KV1234SCF	KV1234SCF	KV1234SCF	KV1234SCF	KV1234SCF	KV1234SCF
PRECIO KIT 3V	95 €	95 €	120 €	120 €	120 €	120 €	120 €	120 €

*** MODELOS EN STOCK. Resto de modelos Plazo de Entrega estimado 3/4 semanas.

*Condiciones Eurovent

Bandeja auxiliar de condensados para kit de válvulas.	Instalación horizontal, tomas hidráulicas izquierdas (estándar)	Instalación horizontal, tomas hidráulicas izquierdas (estándar)	4806060402	4,50 €
	Instalación horizontal, tomas hidráulicas derechas.	Instalación horizontal, tomas hidráulicas derechas.	4806060403	
	Instalación vertical.	Instalación vertical.	4806060400	

1.1.C- Fancoils a 2 tubos sin envolvente tipo apartamento TECNA SABIANA MAESTRO (MTO) de alta presión. 180 a 425 Pascales

Tarifa de precios FANCOILS a 2 tubos TECNA SABIANA MAESTRO (MTO) alta presión. 180 a 425 Pascales



Tamaños MTO	Unidades	13	14	23	24***	33	34***	43
Potencia refrigeración* (Max/Med)	kW	6,52 / 5,32	7,64 / 6,35	8,89 / 6,90	10,49 / 8,25	10,56 / 9,56	12,86 / 11,57	13,60 / 12,21
Potencia sensible* (Max/Med)	kW	5,47 / 4,22	6,10 / 4,82	7,13 / 5,15	8,01 / 5,94	8,23 / 7,24	9,58 / 8,39	10,43 / 9,10
Potencia calefacción* (Max/Med)	kW	12,33 / 9,73	14,20 / 11,22	16,44 / 11,92	18,71 / 13,76	19,10 / 16,80	22,36 / 19,50	10,87 / 9,61
Caudal de aire (Max/Med)	m ³ /h	1925 / 1340	1835 / 1315	2510 / 1550	2360 / 1535	2790 / 2300	2745 / 2265	3400 / 2855
Consumo máximo	W	240	232	412	380	523	520	703
Presión Sonora*	dB (A)	54 / 47	54 / 47	59 / 50	59 / 50	59 / 55	59 / 55	63 / 58

FANCOIL DE 2 TUBOS, SIN CARCASA PARA INSTALACIÓN HORIZONTAL. HASTA 180 PA DE PRESIÓN DISPONIBLE.

	MODELO	MTO 13	MTO 14	MTO 23	MTO 24	MTO 33	MTO 34	MTO 43
	DIMENSIONES	1133x698x310	1133x698x310	1133x698x310	1133x698x310	1133x398x360	1133x398x360	1445x853x360
	CÓDIGO	4800034101	4800034111	4800034102	4800034112	4800034103	4800034113	4800034104
	PRECIO FANCOIL	1.039 €	1.052 €	1.089 €	1.152 €	1.248 €	1.333 €	1.483 €
	KIT DE VÁLVULAS 3 VÍAS	4809034255	4809034255	4809034256	4809034256	4809034256	4809034256	4809034257
	PRECIO KIT 3V	334 €	334 €	341 €	341 €	341 €	341 €	373 €

Tamaños MTO	Unidades	44***	53	54***	64	66	74	76
Potencia refrigeración* (Max/Med)	kW	16,41 / 14,67	17,85 / 15,88	21,34 / 18,94	25,38 / 20,22	31,3 / 24,4	34,04 / 27,52	42,28 / 33,59
Potencia sensible* (Max/Med)	kW	12,11 / 10,55	14,02 / 12,06	16,03 / 13,80	20,42 / 15,58	23,73 / 17,83	27,96 / 21,63	32,70 / 24,99
Potencia calefacción* (Max/Med)	kW	27,91 / 24,69	14,67 / 12,53	36,49 / 31,31	46,21 / 35,01	53,27 / 39,57	63,38 / 48,83	73,68 / 55,84
Caudal de aire (Max/Med)	m ³ /h	3340 / 2820	4400 / 3540	4330 / 3505	5200 / 3580	5170 / 3570	7480 / 5210	7435 / 5210
Consumo máximo	W	684	885	868	1437	1407	2817	2764
Presión Sonora*	dB (A)	63 / 58	66 / 62	66 / 62	67 / 60	67 / 60	72 / 65	72 / 65

FANCOIL DE 2 TUBOS, SIN CARCASA PARA INSTALACIÓN HORIZONTAL. HASTA 180 PA DE PRESIÓN DISPONIBLE.

	MODELO	MTO 44	MTO 53	MTO 54	MTO 64	MTO 66	MTO 74	MTO 76
	DIMENSIONES	1445x853x360	1445x853x435	1445x853x435	1535x1100x488	1535x1100x488	1535x1100x588	1535x1100x588
	CÓDIGO	4800034114	4800034105	4800034115	4800034116	4800034126	4800034117	4800034127
	PRECIO FANCOIL	1.583 €	1.650 €	1.755 €	2.613 €	2.870 €	2.980 €	3.296 €
	KIT DE VÁLVULAS 3 VÍAS	4809034257	4809034257	4809034257	4809034259	4809034259	4809034259	4809034259
	PRECIO KIT 3V	373 €	373 €	373 €	386 €	386 €	386 €	386 €

*** MODELOS EN STOCK. Resto de modelos Plazo de Entrega estimado 3/4 semanas.

*Condiciones Eurovent

BANDEJA AUXILIAR DE CONDENSADOS PARA MTO, BCM: 47€

1.1.D- Fancoils a 2 tubos TECNA SABIANA SKY STAR (tipo Cassette)



Tarifa de precios FANCOILS a 2 tubos TECNA SABIANA SKY STAR (tipo Cassette)

Tamaños	Unidades	2	12	22	32	42	52	62
Potencia refrigeración* (Max/Med)	kW	1,98 / 1,63	2,68 / 2,34	4,33 / 3,34	5,02 / 3,88	6,16 / 4,91	9,51 / 6,78	11,10 / 8,45
Potencia sensible* (Max/Med)	kW	1,64 / 1,32	2,04 / 1,75	3,18 / 2,39	3,74 / 2,81	4,59 / 3,58	6,48 / 4,48	8,25 / 6,09
Potencia calefacción* (Max/Med)	kW	2,37 / 1,91	3,10 / 2,69	5,12 / 3,89	5,86 / 4,58	7,26 / 5,65	11,06 / 7,62	13,17 / 9,70
Caudal de aire (Max/Med)	m ³ /h	610/ 420	520 / 420	710 / 500	880 / 610	1140 / 820	1500 / 970	1820 / 1280
Consumo máximo	W	57	44	68	90	77	120	170
Presión Sonora*	dB (A)	40 / 31	36 / 31	44 / 36	50 / 40	39 / 31	44 / 31	49 / 39

FANCOIL DE CASSETTE A DOS TUBOS ESTÁNDAR.

MODELO	SK 02	SK 12***	SK 22***	SK 32***	SK 42 ***	SK 52***	SK 62***
DIMENSIONES	585x585x270	585x585x270	585x585x270	585x585x270	819x819x303	819x819x303	819x819x303
CODIGO	4800079100	44800079000	4800079001	4800079002	4800079003	4800079004	4800079005
MODELO REJILLA BLANCA	4809079020	4809079020	4809079020	4809079020	4809079035	4809079035	4809079035
DIMENSIONES REJILLA	600x600	600x600	600x600	600x600	900x900	900x900	900x900
PRECIO FANCOIL + REJILLA	739 €	807 €	875 €	946 €	1.229 €	1.312 €	1.400 €
KIT DE VÁLVULAS 3VÍAS	KVSKY2T34F	KVSKY2T34F	KVSKY2T34F	KVSKY2T34F	KVSKY2T1F	KVSKY2T1F	KVSKY2T1F
PRECIO KIT 3V	144 €	144 €	144 €	144 €	168 €	168 €	168 €



FANCOIL DE CASSETTE A DOS TUBOS CON TARJETA MB.

MODELO	SK-MB 02	SK-MB 12	SK-MB 22	SK-MB 32	SK-MB 42	SK-MB 52	SK-MB 62
DIMENSIONES	585x585x270	585x585x270	585x585x270	585x585x270	819x819x303	819x819x303	819x819x303
CODIGO	4800079170	4800079171	4800079172	4800079173	4800079174	4800079175	4800079176
MODELO REJILLA BLANCA	4809079020	4809079020	4809079020	4809079020	4809079035	4809079035	4809079035
DIMENSIONES REJILLA	600x600	600x600	600x600	600x600	900x900	900x900	900x900
PRECIO FANCOIL + REJILLA + MB	919 €	987 €	1.055 €	1.126 €	1.410 €	1.492 €	1.581 €
MANDO POR INFRA-ROJOS	4809079117	4809079117	4809079117	4809079117	4809079117	4809079117	4809079117
PRECIO RCS-RT03	49 €	49 €	49 €	49 €	49 €	49 €	49 €
KIT DE VÁLVULAS 3VÍAS	KVSKY2T34F	KVSKY2T34F	KVSKY2T34F	KVSKY2T34F	KVSKY2T1F	KVSKY2T1F	KVSKY2T1F
PRECIO KIT 3V	139 €	139 €	139 €	139 €	163 €	163 €	163 €



*** MODELOS EN STOCK. Resto de modelos Plazo de Entrega estimado 3/4 semanas.

*Condiciones Eurovent

1.1.E- Fancoils a 2 tubos tipo Split de pared TECNA SABIANA FLY



Tarifa de precios FANCOILS a 2 tubos TECNA SABIANA Serie FLY

Tamaños	Unidades	1	2	3	4
Potencia refrigeración* (Max/Med)	kW	2,23 / 1,76	2,35 / 1,84	3,78 / 2,78	3,81 / 2,86
Potencia sensible* (Max/Med)	kW	1,80 / 1,36	1,92 / 1,43	2,95 / 2,06	2,98 / 2,12
Potencia calefacción* (Max/Med)	kW	3,17 / 2,38	3,46 / 2,58	5,15 / 3,57	5,20 / 3,69
Caudal de aire (Max/Med)	m³/h	500 / 340	545 / 365	780 / 480	790 / 500
Consumo máximo	W	30	32	46	48
Presión Sonora*	dB (A)	44 / 37	46 / 38	48 / 36	48 / 37
Dimensiones	mm	880x322x212	880x322x212	1185x322x212	1185x322x212

FANCOIL MURAL DE DOS TUBOS.

	MODELO	CVP 1	CVP 2	CVP 3	CVP 4
	CODIGO	4800025001	4800025002	4800025003	4800025004
	PRECIO FANCOIL	515 €	541 €	573 €	601 €

FANCOIL MURAL DE DOS TUBOS CON VÁLVULA DE TRES VÍAS INCORPORADA EN LA UNIDAD.

	MODELO	CVP-3V 1	CVP-3V 2	CVP-3V 3	CVP-3V 4
	CODIGO	4800025201	4800025202	4800025203	4800025204
	PRECIO FANCOIL	620 €	645 €	685 €	714 €

FANCOIL MURAL DE DOS TUBOS CON CONTROL INFRARROJO INCLUIDO.

	MODELO	CVP-T 1	CVP-T 2	CVP-T 3	CVP-T 4
	CODIGO	4800025021	4800025022	4800025023	4800025024
	PRECIO FANCOIL	664 €	689 €	720 €	749 €

FANCOIL MURAL DE DOS TUBOS CON VÁLVULA DE TRES VÍAS INCORPORADA EN LA UNIDAD Y CONTROL INFRARROJO INCLUIDO.

	MODELO	CVP-T-3V 1	CVP-T-3V 2	CVP-T-3V 3	CVP-T-3V 4
	CODIGO	4800025221	4800025222	4800025223	4800025224
	PRECIO FANCOIL	769 €	792 €	833 €	862 €

***Modelos con Plazo de Entrega estimado 3/4 semanas.

*Condiciones Eurovent

1.1.F- Fancoils a 2 tubos tipo mueble Baja Silueta TECNA SABIANA CARISMA CFR

Tarifa de precios FANCOILS a 2 tubos tipo mueble Baja Silueta TECNA SABIANA CARISMA CFR

Fan coil CARISMA serie CFR - CFR-ECM (profundidad 129 mm)

(CFR con motor estandar, CFR-ECM con motor electrónico brushless y tarjeta inverter)



Serie CRC-ECM con ventilador centrífugo

Modelos	Total Frío	Total Calor	Versión MV Carcasa Vertical		Versión MVR Carcasa Vertical Panel frontal radiante		Versión IV-IO Sin Carcasa Horiz./Vertical	
	Wattios	Wattios	Código	Euros	Código	Euros	Código	Euros
CFR-1	830	1050	0075001	502 €	0075011	744 €	0075021	393 €
CFR-2	1760	2310	0075002	555 €	0075012	878 €	0075022	444 €
CFR-3	2560	3120	0075003	648 €	0075013	1.055 €	0075023	523 €
CFR-4	3310	4100	0075004	775 €	0075014	1.179 €	0075024	626 €
CFR-1 ECM	830	1050	0075201	559 €	0075211	801 €	-	-
CFR-2 ECM	1760	2310	0075202	612 €	0075212	935 €	-	-
CFR-3 ECM	2560	3120	0075203	705 €	0075213	1.112 €	-	-
CFR-4 ECM	3310	4100	0075204	831 €	0075214	1.235 €	-	-



Versión CFR MV (Carcasa vertical)

* Modelos con Plazo de Entrega estimado 3/4 semanas.

**Los fancoils CFR deben ir acompañados de alguno de sus controles originales.



Versión CFR MVR (Carcasa vertical con panel radiante frontal)







Versión CFR IV-IO (Sin carcasa horizontal / vertical)

















Accesorios CARISMA CFR

Accesorio	Descripción	Producto	Código	Precio €
	Kit de comando electrónico autónomo a bordo (sólo MV)	S0658	9075001	78 €
	Kit de comando electrónico autónomo con termostado (sólo MV y MVR)	S0659	9075002	117 €
	Kit de control remoto en pared (Master) para uso sólo con S0372	S0373	9075004	141 €
	Kit electrónico para remoto (esclavo - Hasta 30 Ud.) para uso sólo con S0373	S0372	9075003	197 €
	Comando para pared Wm-T, para uso sólo con S0707	Wm-T	9066630	72 €
	Tarjeta interfaz serie WM - Para uso sólo con WM-T	S0707	9075012	99 €
	Kit de extensión para inversión de lado conexiones	S0459	9075005	36 €

Accesorios CARISMA CFR-ECM

Accesorio	Descripción	Producto	Código	Precio €
	Control electrónico LED a bordo ECM	S0686	9075010	220 €
	Kit de control remoto en pared (Master) para uso sólo con S0685	S0373	9075021	141 €
	Kit electrónico para remoto ECM (esclavo - Hasta 30 Ud.) para uso sólo con S0373	S0685	9075011	203 €
	Kit de extensión para inversión de lado conexiones	S0633	9075013	38 €

Accesorios comunes

Accesorio	Descripción	Producto	Código	Precio €
	Kit válvula 2 vías con actuador termoelectrico	S0139	9075020	117 €
	Kit válvula 3 vías+by-pass, con actuador termoelectrico y válvula de sobre presión	S0641	9075021	198 €
	Kit válvula 3 vías+by-pass, con actuador termoelectrico	S0635	9075022	183 €
	Par de adaptadores EUROKONUS 3/3" - 1/2"	S0200	9075023	20 €
	Par de adaptadores EUROKONUS 3/3" - 3/4"	S0201	9075024	21 €
	Kit curva 90° EROKONUS	S0203	9075025	28 €
	Kit pies de apoyo para fancoil en color blanco (MV-MVR)	S0517	9075030	71 €
	Bandeja recogida condensados Mod 1 (sólo IO)	S0520	9075031	63 €
	Bandeja recogida condensados Mod 2 (sólo IO)	S0521	9075032	66 €
	Bandeja recogida condensados Mod 3 (sólo IO)	S0522	9075033	72 €
	Bandeja recogida condensados Mod 4 (sólo IO)	S0523	9075034	87 €
	Kit estructura para empotrar en pared mod 1 (sólo IV)	S0568	9075041	132 €
	Kit estructura para empotrar en pared mod 2 (sólo IV)	S0569	9075042	141 €
	Kit estructura para empotrar en pared mod 3 (sólo IV)	S0570	9075043	149 €
	Kit estructura para empotrar en pared mod 4 (sólo IV)	S0571	9075044	160 €
	Panel frontal de cierre RAL 9010 para empotrar en pared mod 1 (sólo IV)	S0578	9075051	276 €
	Panel frontal de cierre RAL 9010 para empotrar en pared mod 2 (sólo IV)	S0579	9075052	307 €
	Panel frontal de cierre RAL 9010 para empotrar en pared mod 3 (sólo IV)	S0580	9075053	334 €
	Panel frontal de cierre RAL 9010 para empotrar en pared mod 4 (sólo IV)	S0581	9075054	365 €

Tarifa de precios FANCOILS a 4 tubos TECNA SABIANA CARISMA (CRC IO-IV) y CRC MV / MO-MVB). 50 Pascales

1.2- Fancoils a 4 tubos

1.1.A- Fancoils a 4 tubos sin envolvente TECNA SABIANA CARISMA (CRC IO-IV) y tipo mueble TECNA SABIANA CARISMA (CRC MV, MO-MVB)



Tamaños	Unidades	13+1	13+2	14+1	23+1	23+2	24+1	33+1	33+2	34+1	43+1	43+2	44+1	53+1	53+2	54+1
Potencia refrigeración* (Max/Med)	kW	1,11 / 0,83	1,11 / 0,83	1,33 / 0,96	1,88 / 1,35	1,88 / 1,35	2,20 / 1,54	2,86 / 1,92	2,86 / 1,92	3,09 / 2,03	3,49 / 2,30	3,49 / 2,30	3,71 / 2,45	3,92 / 2,78	3,92 / 2,78	4,40 / 3,03
Potencia sensible* (Max/Med)	kW	0,86 / 0,62	0,86 / 0,62	0,96 / 0,68	1,39 / 0,97	1,39 / 0,97	1,56 / 1,07	2,01 / 1,32	2,01 / 1,32	2,14 / 1,38	2,50 / 1,60	2,50 / 1,60	2,60 / 1,68	2,81 / 1,94	2,81 / 1,94	3,06 / 2,07
Potencia calefacción* (Max/Med)	kW	1,32/1,00	1,20/0,90	1,32/1,00	2,11/1,56	1,88/1,37	2,11/1,56	3,08/2,20	2,56/1,78	3,08/2,20	3,68/2,56	2,99/2,10	3,68/2,56	4,28/3,16	3,82/2,75	4,28/3,16
Caudal de aire (Max/Med)	m³/h	220 / 150	220 / 150	220 / 150	340 / 220	340 / 220	340 / 220	440 / 270	440 / 270	440 / 270	570 / 335	570 / 335	570 / 335	650 / 420	650 / 420	650 / 420
Consumo máximo	W	33	33	33	40	40	40	49	49	49	57	57	57	61	61	61
Presión Sonora*	dB (A)	36 / 27	36 / 27	36 / 27	42/31	42/31	42/31	43 / 31	43 / 31	43 / 31	43 / 30	43 / 30	43 / 30	39 / 28	39 / 28	39 / 28

FANCOIL DE 4 TUBOS, SIN CARCASA TANTO PARA INSTALACIÓN HORIZONTAL COMO VERTICAL. HASTA 50 PA DE PRESIÓN DISPONIBLE.																
MODELO	CRC 13+1 IO-IV	CRC 13+2 IO-IV	CRC 14+1 IO-IV	CRC 23+1 IO-IV	CRC 23+2 IO-IV	CRC 24+1 IO-IV	CRC 33+1 IO-IV	CRC 33+2 IO-IV	CRC 34+1 IO-IV	CRC 43+1 IO-IV	CRC 43+2 IO-IV	CRC 44+1 IO-IV	CRC 53+1 IO-IV	CRC 53+2 IO-IV	CRC 54+1 IO-IV	
DIMENSIONES	374x511x218	374x511x218	374x511x218	474x511x218	474x511x218	474x511x218	689x511x218	689x511x218	689x511x218	689x511x218	689x511x218	689x511x218	904x511x218	904x511x218	904x511x218	
CÓDIGO	4800066091	4800066111	4800066101	4800066092	4800066112	4800066102	4800066093	4800066113	4800066103	4800066094	4800066114	4800066104	4800066095	4800066115	4800066105	
PRECIO FANCOIL	300 €	318 €	308 €	315 €	345 €	332 €	353 €	388 €	373 €	383 €	418 €	396 €	434 €	468 €	455 €	
KIT DE VÁLVULAS 3VÁS	KY1212SCF	KY1212SCF	KY1212SCF	KY1212SCF	KY1212SCF	KY1212SCF	KY1212SCF	KY1212SCF	KY1212SCF	KY1212SCF	KY1212SCF	KY1212SCF	KY1212SCF	KY1212SCF	KY1212SCF	
PRECIO KIT 3V (Principal)	95 €	95 €	95 €	95 €	95 €	95 €	95 €	95 €	95 €	95 €	95 €	95 €	95 €	95 €	95 €	
KIT DE VÁLVULAS 3VÁS	KY1212SCC	KY1212SCC	KY1212SCC	KY1212SCC	KY1212SCC	KY1212SCC	KY1212SCC	KY1212SCC	KY1212SCC	KY1212SCC	KY1212SCC	KY1212SCC	KY1212SCC	KY1212SCC	KY1212SCC	
PRECIO KIT 3V (Adicional)	95 €	95 €	95 €	95 €	95 €	95 €	95 €	95 €	95 €	95 €	95 €	95 €	95 €	95 €	95 €	



BAJO PEDIDO. PLAZO ESTIMADO 3/4 SEMANAS.

FANCOIL DE 4 TUBOS, CON CARCASA TANTO PARA INSTALACIÓN HORIZONTAL COMO VERTICAL. ASPIRACIÓN INFERIOR.																
MODELO	CRC 13+1 MV	CRC 13+2 MV	CRC 14+1 MV	CRC 23+1 MV	CRC 23+2 MV	CRC 24+1 MV	CRC 33+1 MV	CRC 33+2 MV	CRC 34+1 MV	CRC 43+1 MV	CRC 43+2 MV	CRC 44+1 MV	CRC 53+1 MV	CRC 53+2 MV	CRC 54+1 MV	
DIMENSIONES	670x530x225	670x530x225	670x530x225	770x530x225	770x530x225	770x530x225	985x530x225	985x530x225	985x530x225	985x530x225	985x530x225	985x530x225	1200x530x225	1200x530x225	1200x530x225	
CODIGO	4800066061	4800066081	4800066071	4800066062	4800066082	4800066072	4800066063	4800066083	4800066073	4800066064	4800066084	4800066074	4800066065	4800066085	4800066075	
PRECIO FANCOIL	331 €	350 €	339 €	346 €	376 €	363 €	384 €	419 €	405 €	412 €	448 €	426 €	456 €	492 €	478 €	
PIES DE APOYO	18 €	18 €	18 €	18 €	18 €	18 €	18 €	18 €	18 €	18 €	18 €	18 €	18 €	18 €	18 €	
KIT DE VÁLVULAS 3VÁS	KY1212CCF	KY1212CCF	KY1212CCF	KY1212CCF	KY1212CCF	KY1212CCF	KY1212CCF	KY1212CCF	KY1212CCF	KY1212CCF	KY1212CCF	KY1212CCF	KY1212CCF	KY1212CCF	KY1212CCF	
PRECIO KIT 3V (Principal)	99 €	99 €	99 €	99 €	99 €	99 €	99 €	99 €	99 €	99 €	99 €	99 €	99 €	99 €	99 €	
KIT DE VÁLVULAS 3VÁS	KY1212CCC	KY1212CCC	KY1212CCC	KY1212CCC	KY1212CCC	KY1212CCC	KY1212CCC	KY1212CCC	KY1212CCC	KY1212CCC	KY1212CCC	KY1212CCC	KY1212CCC	KY1212CCC	KY1212CCC	
PRECIO KIT 3V	99 €	99 €	99 €	99 €	99 €	99 €	99 €	99 €	99 €	99 €	99 €	99 €	99 €	99 €	99 €	



*** BAJO PEDIDO. PLAZO ESTIMADO 3/4 SEMANAS.

FANCOIL DE 4 TUBOS, CON CARCASA TANTO PARA INSTALACIÓN HORIZONTAL COMO VERTICAL. ASPIRACIÓN FRONTAL.																
MODELO	CRC 13+1 MO-MVB	CRC 13+2 MO-MVB	CRC 14+1 MO-MVB	CRC 23+1 MO-MVB	CRC 23+2 MO-MVB	CRC 24+1 MO-MVB	CRC 33+1 MO-MVB	CRC 33+2 MO-MVB	CRC 34+1 MO-MVB	CRC 43+1 MO-MVB	CRC 43+2 MO-MVB	CRC 44+1 MO-MVB	CRC 53+1 MO-MVB	CRC 53+2 MO-MVB	CRC 54+1 MO-MVB	
DIMENSIONES	670x530x225	670x530x225	670x530x225	770x530x225	770x530x225	770x530x225	985x530x225	985x530x225	985x530x225	985x530x225	985x530x225	985x530x225	1200x530x225	1200x530x225	1200x530x225	
CODIGO	4800066121	4800066141	4800066131	4800066122	4800066142	4800066132	4800066123	4800066143	4800066133	4800066124	4800066144	4800066134	4800066125	4800066145	4800066135	
PRECIO FANCOIL	343 €	361 €	352 €	363 €	393 €	382 €	401 €	437 €	422 €	430 €	466 €	444 €	485 €	521 €	507 €	
KIT DE VÁLVULAS 3VÁS	KY1212CCF	KY1212CCF	KY1212CCF	KY1212CCF	KY1212CCF	KY1212CCF	KY1212CCF	KY1212CCF	KY1212CCF	KY1212CCF	KY1212CCF	KY1212CCF	KY1212CCF	KY1212CCF	KY1212CCF	
PRECIO KIT 3V (Principal)	99 €	99 €	99 €	99 €	99 €	99 €	99 €	99 €	99 €	99 €	99 €	99 €	99 €	99 €	99 €	
KIT DE VÁLVULAS 3VÁS	KY1212CCC	KY1212CCC	KY1212CCC	KY1212CCC	KY1212CCC	KY1212CCC	KY1212CCC	KY1212CCC	KY1212CCC	KY1212CCC	KY1212CCC	KY1212CCC	KY1212CCC	KY1212CCC	KY1212CCC	
PRECIO KIT 3V (Adicional)	99 €	99 €	99 €	99 €	99 €	99 €	99 €	99 €	99 €	99 €	99 €	99 €	99 €	99 €	99 €	



*** BAJO PEDIDO. PLAZO ESTIMADO 3/4 SEMANAS.

* Condiciones Eurovent
 ** Agua 80/70°C para una fila adicional. Agua 55/45°C para dos filas adicionales. Aire 20°C

Tarifa de precios FANCOILS a 4 tubos TECNA SABIANA CARISMA (CRC IO-IV y CRC MV / MO-MVB).

1.1.A- Fancoils a 4 tubos sin envolvente TECNA SABIANA CARISMA (CRC IO-IV) y tipo mueble TECNA SABIANA CARISMA (CRC MV, MO-MVB)



Tamaños	Unidades	63+1	63+2	64+1	73+1	73+2	74+1	83+1	83+2	84+1	93+1	93+2	94+1
Potencia refrigeración* (Max/Med)	kW	4,69 / 3,63	4,69 / 3,63	5,52 / 4,15	5,50 / 4,09	5,50 / 4,09	6,00 / 4,38	6,27 / 4,75	6,27 / 4,75	6,98 / 5,17	7,27 / 5,45	7,27 / 5,45	8,20 / 6,00
Potencia sensible* (Max/Med)	kW	3,42 / 2,58	3,42 / 2,58	3,86 / 2,86	3,94 / 2,86	3,94 / 2,86	4,21 / 3,02	4,65 / 3,42	4,65 / 3,42	5,04 / 3,65	5,50 / 3,98	5,50 / 3,98	6,01 / 4,28
Potencia calefacción* (Max/Med)	kW	5,05 / 3,99	4,54 / 3,54	5,05 / 3,99	5,97 / 4,58	5,35 / 4,03	5,97 / 4,58	6,75 / 5,19	6,41 / 4,87	6,75 / 5,19	7,77 / 5,90	7,45 / 5,58	7,77 / 5,90
Caudal de aire (Max/Med)	m ³ /h	830 / 590	830 / 590	830 / 590	925 / 630	925 / 630	925 / 630	1200 / 815	1200 / 815	1200 / 815	1500 / 980	1500 / 980	1500 / 980
Consumo máximo	W	88	88	88	103	103	103	130	130	130	176	176	176
Presión Sonora*	dB (A)	45 / 37	45 / 37	45 / 37	47 / 38	47 / 38	47 / 38	51 / 41	51 / 41	51 / 41	55 / 45	55 / 45	55 / 45

FANCOIL DE 4 TUBOS, SIN CARCASA TANTO PARA INSTALACIÓN HORIZONTAL COMO VERTICAL. HASTA 50 PA DE PRESIÓN DISPONIBLE.

MODELO	CRC 63+1 IO-IV	CRC 63+2 IO-IV	CRC 64+1 IO-IV	CRC 73+1 IO-IV	CRC 73+2 IO-IV	CRC 74+1 IO-IV	CRC 83+1 IO-IV	CRC 83+2 IO-IV	CRC 84+1 IO-IV	CRC 93+1 IO-IV	CRC 93+2 IO-IV	CRC 94+1 IO-IV
DIMENSIONES	90x451x218	90x451x218	90x451x218	1119x511x218	1119x511x218	1119x511x218	1119x511x248	1119x511x248	1119x511x248	1119x511x248	1119x511x248	1119x511x248
CÓDIGO	4800066096	4800066116	4800066106	4800066097	4800066117	4800066107	4800066098	4800066118	4800066108	4800066099	4800066119	4800066109
PRECIO FANCOIL	457 €	493 €	493 €	497 €	539 €	539 €	566 €	606 €	614 €	593 €	634 €	638 €
KIT DE VÁLVULAS 3VÁS	KV1234CCF	KV1234CCF	KV1234CCF	KV1234CCF	KV1234CCF	KV1234CCF	KV1234CCF	KV1234CCF	KV1234CCF	KV1234CCF	KV1234CCF	KV1234CCF
PRECIO KIT 3V (Principal)	120 €	120 €	120 €	120 €	120 €	120 €	120 €	120 €	120 €	120 €	120 €	120 €
KIT DE VÁLVULAS 3VÁS	KV1212SCC	KV1212SCC	KV1212SCC	KV1212SCC	KV1212SCC	KV1212SCC	KV1212SCC	KV1212SCC	KV1212SCC	KV1212SCC	KV1212SCC	KV1212SCC
PRECIO KIT 3V (Adicional)	95 €	95 €	95 €	95 €	95 €	95 €	95 €	95 €	95 €	95 €	95 €	95 €



BAJO PEDIDO. PLAZO ESTIMADO 3/4 SEMANAS.

FANCOIL DE 4 TUBOS, CON CARCASA TANTO PARA INSTALACIÓN HORIZONTAL COMO VERTICAL. ASPIRACIÓN INFERIOR.

MODELO	CRC 63+1 MV	CRC 63+2 MV	CRC 64+1 MV	CRC 73+1 MV	CRC 73+2 MV	CRC 74+1 MV	CRC 83+1 MV	CRC 83+2 MV	CRC 84+1 MV	CRC 93+1 MV	CRC 93+2 MV	CRC 94+1 MV
DIMENSIONES	1200x530x225	1200x530x225	1200x530x225	1415x530x225	1415x530x225	1415x530x225	1415x530x255	1415x530x255	1415x530x255	1415x530x255	1415x530x255	1415x530x255
CODIGO	4800066066	4800066086	4800066076	4800066067	4800066087	4800066077	4800066068	4800066088	4800066078	4800066069	4800066089	4800066079
PRECIO FANCOIL	487 €	522 €	522 €	531 €	574 €	574 €	604 €	645 €	654 €	632 €	673 €	677 €
PIES DE APOYO	18 €	18 €	18 €	18 €	18 €	18 €	20 €	20 €	20 €	20 €	20 €	20 €
KIT DE VÁLVULAS 3VÁS	KV1234CCF	KV1234CCF	KV1234CCF	KV1234CCF	KV1234CCF	KV1234CCF	KV1234CCF	KV1234CCF	KV1234CCF	KV1234CCF	KV1234CCF	KV1234CCF
PRECIO KIT 3V (Principal)	120 €	120 €	120 €	120 €	120 €	120 €	120 €	120 €	120 €	120 €	120 €	120 €
KIT DE VÁLVULAS 3VÁS	KV1212CCC	KV1212CCC	KV1212CCC	KV1212CCC	KV1212CCC	KV1212CCC	KV1212CCC	KV1212CCC	KV1212CCC	KV1212CCC	KV1212CCC	KV1212CCC
PRECIO KIT 3V	99 €	99 €	99 €	99 €	99 €	99 €	99 €	99 €	99 €	99 €	99 €	99 €



*** BAJO PEDIDO. PLAZO ESTIMADO 3/4 SEMANAS.

FANCOIL DE 4 TUBOS, CON CARCASA TANTO PARA INSTALACIÓN HORIZONTAL COMO VERTICAL. ASPIRACIÓN FRONTAL.

MODELO	CRC 63+1 MO-MVB	CRC 63+2 MO-MVB	CRC 64+1 MO-MVB	CRC 73+1 MO-MVB	CRC 73+2 MO-MVB	CRC 74+1 MO-MVB	CRC 83+1 MO-MVB	CRC 83+2 MO-MVB	CRC 84+1 MO-MVB	CRC 93+1 MO-MVB	CRC 93+2 MO-MVB	CRC 94+1 MO-MVB
DIMENSIONES	1200x530x225	1200x530x225	1200x530x225	1415x530x225	1415x530x225	1415x530x225	1415x530x255	1415x530x255	1415x530x255	1415x530x255	1415x530x255	1415x530x255
CODIGO	4800066126	4800066146	4800066136	4800066127	4800066147	4800066137	4800066128	4800066148	4800066138	4800066129	4800066149	4800066139
PRECIO FANCOIL	521 €	555 €	555 €	560 €	603 €	603 €	629 €	669 €	677 €	657 €	697 €	701 €
KIT DE VÁLVULAS 3VÁS	KV1234CCF	KV1234CCF	KV1234CCF	KV1234CCF	KV1234CCF	KV1234CCF	KV1234CCF	KV1234CCF	KV1234CCF	KV1234CCF	KV1234CCF	KV1234CCF
PRECIO KIT 3V (Principal)	120 €	120 €	120 €	120 €	120 €	120 €	120 €	120 €	120 €	120 €	120 €	120 €
KIT DE VÁLVULAS 3VÁS	KV1212CCC	KV1212CCC	KV1212CCC	KV1212CCC	KV1212CCC	KV1212CCC	KV1212CCC	KV1212CCC	KV1212CCC	KV1212CCC	KV1212CCC	KV1212CCC
PRECIO KIT 3V (Adicional)	99 €	99 €	99 €	99 €	99 €	99 €	99 €	99 €	99 €	99 €	99 €	99 €



*** BAJO PEDIDO. PLAZO ESTIMADO 3/4 SEMANAS.

- * Condiciones Eurovent
- ** Agua 80/70°C para una fila adicional. Agua 55/45°C para dos filas adicionales. Aire 20°C
- Consultar bandeja auxiliar de condensados para kit de válvulas

1.2.B- Fancoils a 4 tubos sin envoltente TECNA SABIANA CARISMA (CRSO) de media presión. 80 Pascales

Tarifa de precios FANCOILS a 4 tubos TECNA SABIANA CARISMA (CRSO) media presión. 80 Pascales



Tamaños CRSO	Unidades	13+1	13+2	14+1	23+1	23+2	24+1
Potencia refrigeración* (Max/Med)	kW	3,25 / 2,78	3,25 / 2,78	3,79 / 3,19	5,42 / 4,45	5,42 / 4,45	6,27 / 5,06
Potencia sensible* (Max/Med)	kW	2,32 / 1,95	2,32 / 1,95	2,63 / 2,18	3,96 / 3,15	3,96 / 3,15	4,39 / 3,45
Potencia calefacción* (Max/Med)	kW	3,77 / 2,24	3,33 / 2,82	3,77 / 2,24	5,96 / 4,90	5,55 / 4,50	5,96 / 4,90
Caudal de aire (Max/Med)	m³/h	595 / 470	595 / 470	595 / 470	1040 / 765	1040 / 765	1040 / 765
Consumo máximo	W	76	76	76	140	140	140
Presión Sonora*	dB (A)	50 / 44	50 / 44	50 / 44	50 / 42	50 / 42	50 / 42

FANCOIL DE 4 TUBOS, SIN CARCASA TANTO PARA INSTALACIÓN HORIZONTAL COMO VERTICAL. HASTA 80 PA DE PRESIÓN DISPONIBLE.



*** BAJO PEDIDO. PLAZO ESTIMADO 3/4 SEMANAS.

MODELO	CRSO 13+1	CRSO 13+2	CRSO 14+1	CRSO 23+1	CRSO 23+2	CRSO 24+1
DIMENSIONES	689x511x218	689x511x218	689x511x218	904x511x248	904x511x248	904x511x248
CODIGO	4800069521	4800069541	4800069531	4800069522	4800069542	4800069532
PRECIO FANCOIL	414 €	454 €	447 €	509 €	573 €	573 €
KIT DE VÁLVULAS 3VÍAS	KV1212SCF	KV1212SCF	KV1212SCF	KV1234SCF	KV1234SCF	KV1234SCF
PRECIO KIT 3V (Principal)	95 €	95 €	95 €	120 €	120 €	120 €
KIT DE VÁLVULAS 3VÍAS	KV1212SCC	KV1212SCC	KV1212SCC	KV1212SCC	KV1212SCC	KV1212SCC
PRECIO KIT 3V (Adicional)	95 €	95 €	95 €	95 €	95 €	95 €

Tamaños CRSO	Unidades	33+1	33+2	34+1	43+1	44+1
Potencia refrigeración* (Max/Med)	kW	7,21 / 6,33	7,21 / 6,33	8,00 / 6,96	11,43 / 9,66	13,06 / 10,89
Potencia sensible* (Max/Med)	kW	5,32 / 4,57	5,32 / 4,57	5,69 / 4,86	8,40 / 6,91	9,27 / 7,56
Potencia calefacción* (Max/Med)	kW	7,68 / 6,72	7,52 / 6,54	7,68 / 6,78	11,93 / 10,07	11,93 / 10,07
Caudal de aire (Max/Med)	m³/h	1415 / 1150	1415 / 1150	1415 / 1150	2220 / 1705	2220 / 1705
Consumo máximo	W	174	174	174	256	256
Presión Sonora*	dB (A)	55 / 50	55 / 50	55 / 50	57 / 51	57 / 51

FANCOIL DE 4 TUBOS, SIN CARCASA TANTO PARA INSTALACIÓN HORIZONTAL COMO VERTICAL. HASTA 80 PA DE PRESIÓN DISPONIBLE.



*** BAJO PEDIDO. PLAZO ESTIMADO 3/4 SEMANAS.

MODELO	CRSO 33+1	CRSO 33+2	CRSO 34+1	CRSO 43+1	CRSO 44+1
DIMENSIONES	1119x511x248	1119x511x248	1119x511x248	1570x511x248	1570x511x248
CODIGO	4800069523	4800069543	4800069533	4800069524	4800069534
PRECIO FANCOIL	615 €	665 €	683 €	1.010 €	1.078 €
KIT DE VÁLVULAS 3VÍAS	KV1234SCF	KV1234SCF	KV1234SCF	KV1234SCF	KV1234SCF
PRECIO KIT 3V (Principal)	120 €	120 €	120 €	120 €	120 €
KIT DE VÁLVULAS 3VÍAS	KV1212SCC	KV1212SCC	KV1212SCC	KV1212SCC	KV1212SCC
PRECIO KIT 3V (Adicional)	95 €	95 €	95 €	95 €	95 €

*Condiciones Eurovent

**Agua 80/70°C para una fila adicional. Agua 55/45°C para dos filas adicionales. Aire 20°C

Bandeja auxiliar de condensados para kit de válvulas.	Instalación horizontal, tomas hidráulicas izquierdas (estándar)	Instalación horizontal, tomas hidráulicas izquierdas (estándar)	4806060402	4,50 €
	Instalación horizontal, tomas hidráulicas derechas.	Instalación horizontal, tomas hidráulicas derechas.	4806060403	
	Instalación vertical.	Instalación vertical.	4806060400	

Tarifa de precios Fancoils a 4 tubos sin envolvente tipo apartamento TECNA SABIANA MAESTRO (MTO) de alta presión (De 180 a 425 Pascales)

1.2.C- Fancoils a 4 tubos sin envolvente TECNA SABIANA MAESTRO (MTO) de alta presión. De 180 a 425 Pascales



Tamaños	Unidades	13+1	13+2	14+1	14+2	23+1	23+2	24+1	24+2	33+1	33+2	34+1	34+2
Potencia refrigeración* (Max/Med)	KW	6,52 / 5,32	6,52 / 5,32	7,64 / 6,35	7,64 / 6,35	8,89 / 6,90	8,89 / 6,90	10,59 / 8,25	10,59 / 8,25	10,56 / 9,56	10,56 / 9,56	12,86 / 11,57	12,86 / 11,57
Potencia sensible* (Max/Med)	KW	5,47 / 4,22	5,47 / 4,22	6,10 / 4,82	6,10 / 4,82	7,13 / 5,15	7,13 / 5,15	8,01 / 5,94	8,01 / 5,94	8,23 / 7,24	8,23 / 7,24	9,58 / 8,39	9,58 / 8,39
Potencia calefacción* (Max/Med)	KW	8,05 / 6,78	8,41 / 7,00	8,05 / 6,78	8,41 / 7,00	10,33 / 8,35	11,21 / 8,87	10,33 / 8,35	11,21 / 8,87	12,44 / 11,28	13,46 / 11,99	12,44 / 11,28	13,46 / 11,99
Caudal de aire (Max/Med)	m³/h	1925 / 1340	1925 / 1340	1835 / 1315	1835 / 1315	2510 / 1550	2510 / 1550	2360 / 1535	2360 / 1535	2790 / 2300	2790 / 2300	2745 / 2265	2745 / 2265
Consumo máximo	W	240	240	232	232	412	412	380	380	523	523	520	520
Presión Sonora*	dB (A)	54 / 47	54 / 47	54 / 47	54 / 47	59 / 50	59 / 50	59 / 50	59 / 50	59 / 55	59 / 55	59 / 55	59 / 55

FANCOIL DE 4 TUBOS, SIN CARCASA TANTO PARA INSTALACIÓN HORIZONTAL. DE 180 A 300 PA DE PRESIÓN DISPONIBLE.

MODELO	MTO 13+1	MTO 13+2	MTO 14+1	MTO 14+2	MTO 23+1	MTO 23+2	MTO 24+1	MTO 24+2	MTO 33+1	MTO 33+2	MTO 34+1	MTO 34+2
DIMENSIONES	1133x696x310	1133x696x310	1133x696x310	1133x696x310	1133x696x310	1133x696x310	1133x696x310	1133x696x310	1133x698x360	1133x698x360	1133x698x360	1133x698x360
CODIGO	4800034131	4800034151	4800034141	4800034161	4800034132	4800034152	4800034142	4800034162	4800034133	4800034153	4800034143	4800034163
PRECIO FANCOIL	1.153 €	1.206 €	1.201 €	1.251 €	1.215 €	1.280 €	1.277 €	1.346 €	1.395 €	1.483 €	1.478 €	1.560 €
KIT DE VÁLVULAS 230V (ON/OFF)	4809034255	4809034255	4809034255	4809034255	4809034255	4809034256	4809034255	4809034256	4809034256	4809034256	4809034256	4809034256
PRECIO KIT (Principal)	334 €	334 €	334 €	334 €	341 €	341 €	341 €	341 €	341 €	341 €	341 €	341 €
KIT DE VÁLVULAS 230V (ON/OFF)	4809034255	4809034255	4809034255	4809034255	4809034255	4809034255	4809034255	4809034255	4809034255	4809034255	4809034255	4809034255
PRECIO KIT (Adicional)	334 €	334 €	334 €	334 €	334 €	334 €	334 €	334 €	334 €	334 €	334 €	334 €



BAJO PEDIDO, PLAZO ESTIMADO 3/4 SEMANAS.

Tamaños	Unidades	43+1	43+2	44+1	44+2	53+1	53+2	54+1	54+2	64+2	66+2	74+2	76+2
Potencia refrigeración* (Max/Med)	KW	13,60 / 12,21	13,60 / 12,21	16,41 / 14,67	16,41 / 14,67	17,85 / 15,88	17,85 / 15,88	21,34 / 18,94	21,34 / 18,94	25,20 / 20,17	31,12 / 24,40	33,90 / 27,52	41,96 / 33,59
Potencia sensible* (Max/Med)	KW	10,43 / 9,10	10,43 / 9,10	12,11 / 10,55	12,11 / 10,55	14,02 / 12,06	14,02 / 12,06	16,03 / 13,80	16,03 / 13,80	20,26 / 15,54	23,57 / 17,83	27,80 / 21,63	32,41 / 24,99
Potencia calefacción* (Max/Med)	KW	16,17 / 14,59	17,57 / 15,62	16,17 / 14,59	17,57 / 15,62	20,57 / 18,40	21,94 / 19,42	20,57 / 18,40	21,94 / 19,42	39,42 / 31,16	39,27 / 31,16	53,25 / 42,78	52,98 / 42,78
Caudal de aire (Max/Med)	m³/h	3400 / 2855	3400 / 2855	3340 / 2820	3340 / 2820	4400 / 3540	4400 / 3540	4330 / 3505	4330 / 3505	5150 / 3570	5125 / 3570	7410 / 5210	7355 / 5210
Consumo máximo	W	703	703	684	684	885	885	868	868	1390	1371	2737	2679
Presión Sonora*	dB (A)	63 / 58	63 / 58	63 / 58	63 / 58	66 / 62	66 / 62	66 / 62	66 / 62	67 / 60	67 / 60	72 / 65	72 / 65

FANCOIL DE 4 TUBOS, SIN CARCASA TANTO PARA INSTALACIÓN HORIZONTAL. DE 180 A 300 PA DE PRESIÓN DISPONIBLE.

MODELO	MTO 43+1	MTO 43+2	MTO 44+1	MTO 44+2	MTO 53+1	MTO 53+2	MTO 54+1	MTO 54+2	MTO 64+2	MTO 66+2	MTO 74+2	MTO 76+2
DIMENSIONES	1445x853x360	1445x853x360	1445x853x360	1445x853x360	1445x853x435	1445x853x435	1445x853x435	1445x853x435	1535x1100x488	1535x1100x488	1535x1100x588	1535x1100x588
CODIGO	4800034134	4800034154	4800034144	4800034164	4800034135	4800034155	4800034145	4800034165	4800034166	4800034176	4800034167	4800034177
PRECIO FANCOIL	1.664 €	1.762 €	1.761 €	1.863 €	1.867 €	1.995 €	1.973 €	2.097 €	3.129 €	3.391 €	3.587 €	3.908 €
KIT DE VÁLVULAS 230V (ON/OFF)	4809034257	4809034257	4809034257	4809034257	4809034257	4809034257	4809034257	4809034257	4809034259	4809034259	4809034259	4809034259
PRECIO KIT (Principal)	373 €	373 €	373 €	373 €	373 €	373 €	373 €	373 €	386 €	386 €	386 €	386 €
KIT DE VÁLVULAS 230V (ON/OFF)	4809034256	4809034256	4809034256	4809034256	4809034256	4809034256	4809034256	4809034256	4809034258	4809034258	4809034258	4809034258
PRECIO KIT (Adicional)	341 €	341 €	341 €	341 €	341 €	341 €	341 €	341 €	354 €	354 €	354 €	354 €



BAJO PEDIDO, PLAZO ESTIMADO 3/4 SEMANAS.

*Condiciones Eurovent

**Agua 80/70°C para una fila adicional. Agua 55/45°C para dos filas adicionales. Aire 20°C

***BANDEJA AUXILIAR DE CONDENSADOS PARA MTO, BCM: 47€

Tarifa de precios Fancoils a 4 tubos TECNA SABIANA SKY STAR tipo CASSETTE

1.2.D- Fancoils a 4 tubos TECNA SABIANA SKY STAR tipo CASSETTE



Tamaños	Unidades	4	14	24	26	34	36	44	54	56	64	66
Potencia refrigeración* (Max/Med)	kW	2,33 / 1,96	2,70 / 2,36	3,34 / 2,65	3,93 / 3,06	3,81 / 3,02	4,53 / 3,53	6,34 / 5,03	7,71 / 5,66	8,77 / 6,33	8,89 / 6,93	10,20 / 7,84
Potencia sensible* (Max/Med)	kW	1,90 / 1,55	1,98 / 1,70	2,56 / 1,98	2,95 / 2,24	2,97 / 2,29	3,46 / 2,62	4,69 / 3,65	5,83 / 4,15	6,49 / 4,55	6,84 / 5,18	7,68 / 5,73
Potencia calefacción* (Max/Med)	kW	1,56 / 1,31	1,73 / 1,51	2,14 / 1,69	1,61 / 1,32	2,45 / 1,94	1,82 / 1,48	4,76 / 3,77	5,73 / 4,25	4,33 / 3,27	6,61 / 5,22	6,61 / 5,22
Caudal de aire (Max/Med)	m ³ /h	610 / 420	520 / 420	710 / 500	710 / 500	880 / 610	880 / 610	1140 / 820	1500 / 970	1500 / 970	1820 / 1280	1820 / 1280
Consumo máximo	W	57	44	68	68	90	90	77	120	120	170	170
Presión Sonora*	dB (A)	40 / 31	36 / 31	44 / 36	44 / 36	50 / 40	50 / 40	39 / 31	44 / 31	44 / 31	49 / 39	49 / 39

FANCOIL DE CASSETTE A CUATRO TUBOS ESTÁNDAR.

	MODELO	SK 04	SK 14	SK 24	SK 26	SK 34	SK 36	SK 44	SK 54	SK 56	SK 64	SK 66
	DIMENSIONES	585x585x270	585x585x270	585x585x270	585x585x270	585x585x270	585x585x270	819x819x303	819x819x303	819x819x303	819x819x303	819x819x303
	CODIGO	4800079110	4800079010	4800079011	4800079016	4800079012	4800079017	4800079013	4800079014	4800079018	4800079015	4800079019
	MODELO REJILLA BLANCA	4807979020	4807979020	4807979020	4807979020	4807979020	4807979020	4809079035	4809079035	4809079035	4809079035	4809079035
	DIMENSIONES REJILLA	600x600	600x600	600x600	600x600	600x600	600x600	900x900	900x900	900x900	900x900	900x900
	PRECIO FANCOIL + REJILLA	833 €	903 €	975 €	991 €	1.046 €	1.062 €	1.360 €	1.431 €	1.448 €	1.500 €	1.519 €
	KIT DE VÁLVULAS 3V	KVSKY4T3434	KVSKY4T3434	KVSKY4T3434	KVSKY4T3434	KVSKY4T3434	KVSKY4T3434	KVSKY4T1134	KVSKY4T1134	KVSKY4T1134	KVSKY4T1134	KVSKY4T1134
	PRECIO KIT	277 €	277 €	277 €	277 €	277 €	277 €	299 €	299 €	299 €	299 €	299 €

Plazo de Entrega estimado 3/4 semanas

FANCOIL DE CASSETTE A CUATRO TUBOS CON TARJETA MB.

	MODELO	SK-MB 04	SK-MB 14	SK-MB 24	SK-MB 26	SK-MB 34	SK-MB 36	SK-MB 44	SK-MB 54	SK-MB 56	SK-MB 64	SK-MB 66
	DIMENSIONES	585x585x270	585x585x270	585x585x270	585x585x270	585x585x270	585x585x270	819x819x303	819x819x303	819x819x303	819x819x303	819x819x303
	CODIGO	4800079180	4800079181	4800079182	480079187	480079183	4800079188	4800079184	4800079185	4800079189	4800079186	4800079190
	MODELO REJILLA BLANCA	4807979020	4807979020	4807979020	4807979020	4807979020	4807979020	4809079035	4809079035	4809079035	4809079035	4809079035
	DIMENSIONES REJILLA	600x600	600x600	600x600	600x600	600x600	600x600	900x900	900x900	900x900	900x900	900x900
	PRECIO FANCOIL + REJILLA + MB	1.013 €	1.083 €	1.155 €	1.172 €	1.226 €	1.243 €	1.540 €	1.611 €	1.627 €	1.680 €	1.699 €
	MANDO POR INFRARROJOS	4809079117	4809079117	4809079117	4809079117	4809079117	4809079117	4809079117	4809079117	4809079117	4809079117	4809079117
	PRECIO RCS-RT03	49 €	49 €	49 €	49 €	49 €	49 €	49 €	49 €	49 €	49 €	49 €
	KIT DE VÁLVULAS 3V	KVSKY4T3434	KVSKY4T3434	KVSKY4T3434	KVSKY4T3434	KVSKY4T3434	KVSKY4T3434	KVSKY4T1134	KVSKY4T1134	KVSKY4T1134	KVSKY4T1134	KVSKY4T1134
	PRECIO KIT	277 €	277 €	277 €	277 €	277 €	277 €	299 €	299 €	299 €	299 €	299 €

Plazo de Entrega estimado 3/4 semanas

*Condiciones Eurovent
**Agua 50/40°C. Aire 20°C

1.3- Controles para Fancoils TECNA SABIANA

NOVEDADES

Cuadro de compatibilidad de controles con modelos de FANCOILS TECNA SABIANA

	CB	CB-T	WM-3V	WM-T	WM-TQR	TMO-503-SV3	T2T
CRC IO-IV			X	X	X	X	X
CRC MO-MVB	X	X	X	X	X	X	X
CRC MV	X	X	X	X	X	X	X
CRSO			X	X	X	X	X
MTO***			X	X	X		
SKY-STAR			X	X	X	X	X
FLY			X	X	X	X	X

*** Para los tamaños 3/4/5/6 es necesario un SEL-S. Para el tamaño 7 son necesarios dos SEL-S



CB (4809066300)

- Selector manual ON/OFF
- Selector manual de tres velocidades de ventilador
- Permite sonda TMM

Precio: 24 €

* STOCK PARA ENTREGA INMEDIATA



CB-T (4809066301)

- Selector manual ON/OFF
- Selector manual de tres velocidades de ventilador
- Selector manual de ciclo estacional
- Control termostático sobre ventilador o sobre válvulas.

- Permite sonda TMM

Precio: 66 €

* STOCK PARA ENTREGA INMEDIATA



T2T (4809060174)

- Selector manual ON/OFF
- Selector manual de tres velocidades de ventilador
- Selector manual de ciclo estacional
- Control termostático simultáneo sobre el ventilador y sobre las válvulas

*** Sólo dos tubos.

Precio: 35 €

* STOCK PARA ENTREGA INMEDIATA



TMO-503-SV2 (4809060173)

- Diseñado para encastrar en pared en DIN 503
- Selector manual de ciclo estacional
- Interruptor de velocidad del ventilador manual o automático
- Control termostático simultáneo de ventilador y válvulas

** Sólo dos tubos.

Precio: 124 €

* PLAZO DE ENTREGA 3 SEMANAS



SEL-CB (4809066304)

- Permite controlar hasta 8 unidades con un solo control
- Válido con: WM-T, WM-TQR y TMO-503-SV2
- Para modelos MV y MVB

Precio: 76 €

* STOCK PARA ENTREGA INMEDIATA



SEL-S (4809079110)

- Necesario para controles WM-3V, WM-T y WM-TQR con fancoils MTO.
- Permite controlar hasta 8 unidades con un solo control

Precio: 54 €

* STOCK PARA ENTREGA INMEDIATA



WM-3V (4809066642)

- Selector manual ON/OFF
- Selector manual de tres velocidades de ventilador

Precio: 23 €

* PLAZO DE ENTREGA 3 SEMANAS



WM-T (4809066630)

- Selector manual ON/OFF
- Selector manual de tres velocidades de ventilador
- Selector manual de ciclo estacional
- Control termostático sobre ventilador o sobre válvulas
- Permite sonda TMM

Precio: 61 €

* STOCK PARA ENTREGA INMEDIATA



WM-TQR (4809066631)

- Selector manual ON/OFF
- Selector manual de tres velocidades de ventilador
- Botón para activar filtro de cristal o resistencia eléctrica
- Selector manual de ciclo estacional
- Control termostático simultáneo sobre el ventilador y sobre las válvulas.
- Permite sonda TME

Precio: 81 €

* PLAZO DE ENTREGA 3 SEMANAS



SEL-CR (4809066311)

- Permite controlar hasta 8 unidades con un solo control
- Válido con: WM-T, WM-TQR y TMO-503-SV2
- Para modelos IO-IV, MO y CRSO

Precio: 52 €

* PLAZO DE ENTREGA 3 SEMANAS



TMM (4809053048)

- Sonda de mínima: para el ventilador cuando la temperatura del agua es menor de 30°C y lo activa cuando es mayor de 38°C. Unidades que sólo trabajan en calor.
- Compatible con controles: CB, CB-T, CB-IAQ y WM-T.

Precio: 10 €

* STOCK PARA ENTREGA INMEDIATA



TME (4803021091)

- Sonda de mínima: para el ventilador cuando la temperatura del agua es menor de 38°C y lo activa cuando es mayor de 42°C
- Compatible con controles: CB-C, WM-TQR, WM-AU, T-MB

Precio: 8 €

* STOCK PARA ENTREGA INMEDIATA

2. Convectores de Pavimento Ventilación Forzada

Los convectores de pavimento **TECNA ASCOTHERM** están destinados a empotrar en suelos, especialmente en lugares donde no es posible la instalación de radiadores más altos, por ejemplo, delante de ventanas, entradas a recibidores, halls, salidas, etc , y se pueden instalar tanto en los edificios de uso público (tiendas, edificios administrativos, etc), así como en casas residenciales, conservatorios, show-rooms, etc.



La especial terminación de las rejillas, con un esmerado diseño y la opción de elegir entre diversos colores, hacen ideal su uso para ambientes donde sea necesario integrar de la forma menos agresiva una unidad interior de tratamiento de aire.

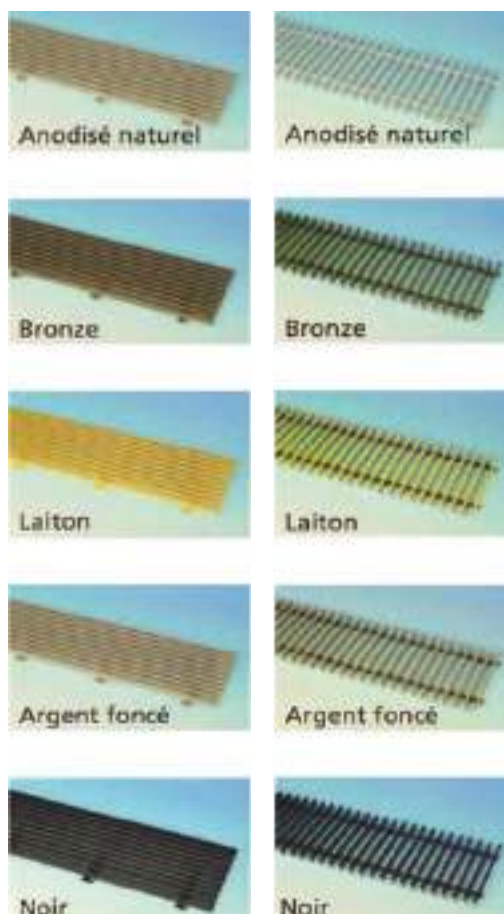

VERSIONES

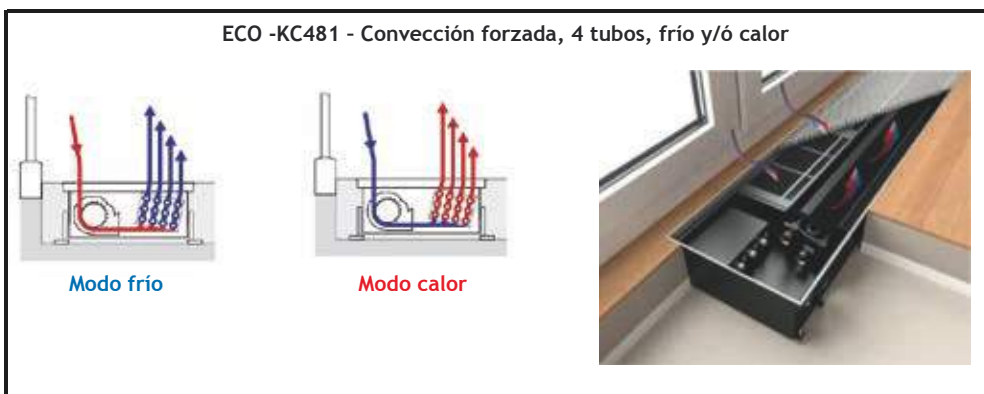
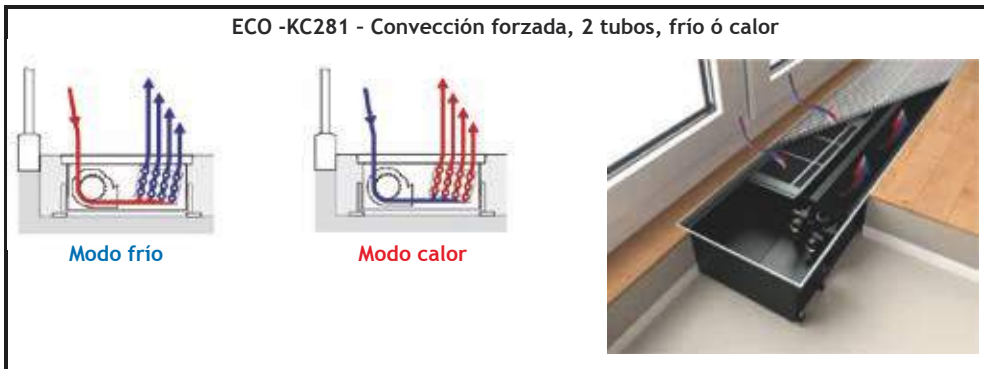
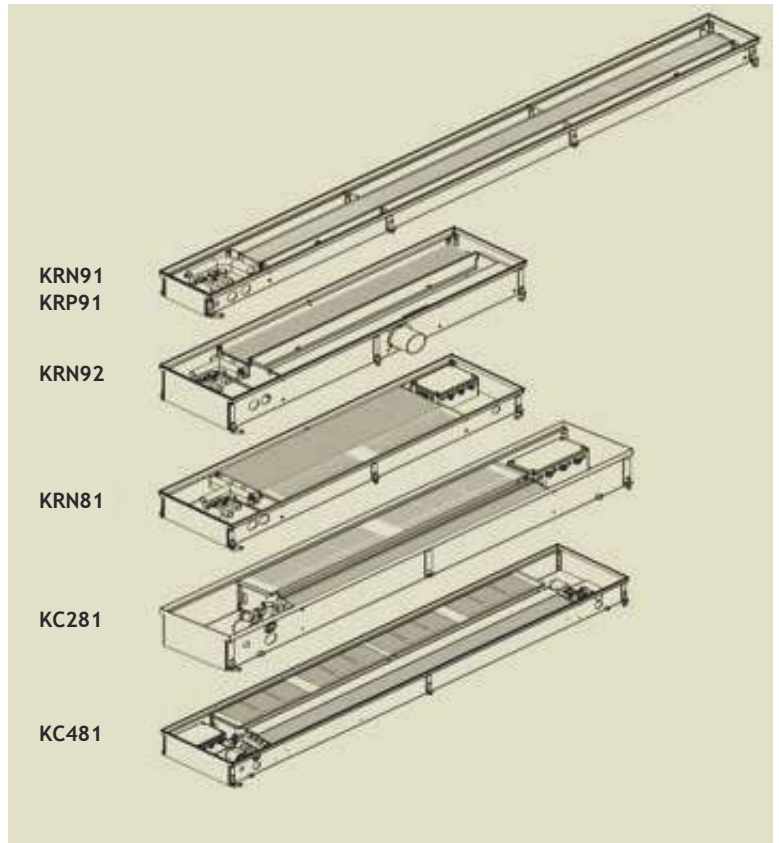

** Para ampliar información consultar en www.tecna.es ó a nuestro departamento técnico
 *** BAJO PEDIDO. PLAZO ESTIMADO 4/5 SEMANAS.

3. Aire Acondicionado portátil

NOVEDADES

Los acondicionadores portátiles **TECNATHERM** ofrecen diferentes características muy interesantes que van desde las funciones de **enfriamiento, deshumidificación y ventilación** (Modelo **CUTEE**) hasta el que incluye también como valor añadido **Bomba de Calor** (Modelo **LAFFIS**).

Modelo **TECNATHERM CUTEE** **TECNA** (THERM)

El todo terreno **TECNATHERM CUTEE** es ideal para **enfriamiento, deshumidificación y ventilación** en salas de hasta 20 m². A diferencia de los acondicionadores de aire convencionales, el agua condensada se recicla con el sistema exclusivo de reciclaje. Usando el modo automático, **CUTEE** distribuye de manera óptima el aire tratado en el espacio.

Un cómodo mando a distancia a través de control remoto IR proporciona un confort adicional.



- Clase de Eficiencia Energética A
- Enfriamiento/Deshumidificación/ventilación
- Longitud manguera 1,5 m
- Sistema exclusivo de reciclaje de condensado
- 3 velocidades
- Temporizador y modo de suspensión
- Autodiagnóstico
- Regulación automática de velocidad
- Display LED
- Standby 0,5W
- Control Remoto
- Hasta 20 m²

Modelo **TECNATHERM LAFFIS** **TECNA** (THERM)

El acondicionador portátil **TECNATHERM LAFFIS** se caracteriza por un diseño muy elegante. Además de los modos de funcionamiento de **refrigeración, deshumidificación, ventilación, incorpora modo bomba de calor**, proporcionando un calentamiento uniforme y automático. La unidad está equipada con ventilador de cuatro velocidades, filtro de aire y un filtro especial de carbón activo. Se incluye también un moderno mando a distancia con pantalla LED para el control de todas las funciones



- Clase de Eficiencia Energética A
- Frio-Calor/Deshumidificación/ventilación
- Longitud manguera 1,5 m
- Sistema exclusivo de reciclaje de condensado
- 4 velocidades
- Temporizador y modo de suspensión
- Autodiagnóstico
- Regulación automática de velocidad
- Display LED
- Standby 0,5W
- Control Remoto
- Hasta 28 m²

Tarifa de precios Acondicionadores portátiles

Modelo TECNATHERM	CUTEE ***	LAFFIS ***
CÓDIGO	4243700010	4243700011
Potencia absorbida (Watt)	1010	1350/1170
Frecuencia (V-/Hz)	220-240/50	220-240/50
Temperatura de trabajo (°C)	18-35 °C	18-35 °C
Potencia	BTU/H 9.000 W/ H 2.640	BTU/H 12.000 W/ H 3.520
Caudal aire (m ³ /h)	230	420
Deshumidificación (litros/24 h)	1	1
EER	2,61	2,61/3,01
Refrigerante	R410A (0,57 kg)	R410A (0,57 kg)
Clase Eficiencia energética	A	A
Presión sonora (db (A))	52	51
Potencia sonora (db(A))	65	65
Tamaño máximo habitación (m ²)	20	28
Dimensiones (B x H x T) mm.	340x780x394	375x775x442
Dimensiones embalaje (B x H x T) mm.	400x550x815	552x434x865
Peso Kg.	27	40
Longitud manguera mm.	1500	1500
Precio € / unidad	392 €	540 €

*** STOCK ENTREGA INMEDIATA

4. Minichillers, Enfriadoras y Bombas de Calor NOVEDADES

4.1- Minichillers frío / Calor

Las minichiller **TECNATHERM BASIC** monoblock están diseñadas exclusivamente para lograr el confort doméstico adecuado (Frío ó Calor) en combinación con unidades terminales.

De la mano de uno de los mayores fabricantes del mundo, las minichillers **TECNATHERM BASIC** de excelente relación calidad/ precio están pensadas específicamente para el mercado europeo donde hay una demanda de alta temperatura para calefacción (hasta 60 °C).



Modelo HLR10Pd/Na-K monofásico



Modelo HLR14Pd/Na-M trifásico

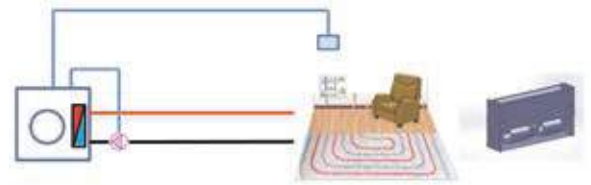

Ejemplo de instalación minichiller

Características Generales

Capaz de trabajar con temperaturas exteriores invernales de -20 a 35 °C, y temperaturas exteriores estivales desde 10 a 48 °C.

Cumple con EN14511-2100 y eficiencia energética Clase A+ según EUROVENT.

Tecnología DC INVERTER, para conseguir una mayor eficiencia energética a carga parcial y considerables ahorros en consumo.

“Única” en su segmento que controla en "salida de temperatura de agua", y que además, la temperatura de confort puede ser controlada en ambiente desde el panel de control digital remoto.

Todos los componentes son primeras marcas del mercado, de reconocido prestigio.

Compresor Dual-Stage (doble etapa), con ganancia de entalpia por inyección de gas. Esta tecnología permite al compresor optimizar su trabajo a altas temperaturas de salida del agua (alta presión de descarga), reduciendo el consumo y fatiga mecánica del mismo, a la vez que, en bajas temperaturas exteriores, permite mantener unas elevadas prestaciones, evitando cualquier riesgo de retornos de líquido. Aspectos estos que inciden de forma definitiva en la fiabilidad y durabilidad del compresor.

Ventiladores DC Inverter, de elevadísima eficiencia, cumpliendo con las últimas normativas europeas Erp en cuanto a motores, y una considerable reducción en la emisión de ruido.

Bomba de agua Inverter, para caudal de agua variable. Perfecta adaptación a la carga del edificio, consiguiendo así notables ahorros energéticos en el consumo de bomba y mejorando así, tanto la eficiencia como el confort interior.

Intercambiador de placas de acero inoxidable INOX 316, sobre-dimensionado a fin de conseguir las mejores prestaciones. Con resistencia anti-hielo integrada, que previene posibles congelaciones trabajando a bajas temperaturas de agua.

Control remoto mediante display gráfico retro-iluminado, desde donde se maneja completamente la unidad, monitorizando todas sus funciones. Totalmente nuevo diseño para esta familia de máquinas, con menú intuitivo y fácilmente comprensible para usuarios sin conocimientos técnicos.

Múltiples modos de funcionamiento a fin de optimizar el trabajo de la máquina a las necesidades de cada usuario.

El control tiene en cuenta tanto la temperatura del agua como de la estancia.

Posibilidad de incluir un interface para su integración en un BMS con protocolo de comunicación Modbus.

De serie en todas las máquinas.



Tarifa de precios Minichillers Frío / Calor TECNATHERM BASIC



Modelo			HLR8Pd/Na-K ***	HLR10Pd/Na-K ***	HLR12Pd/Na-M	HLR14Pd/Na-M
Código			6841100008	6841100010	6841101012	6841101014
Capacidad (1)	Frío	kW	9	10,9	13,8	16
	Calor	kW	9,52	11,9	14,3	16,7
Capacidad (2)	Frío	kW	6,2	7,5	9,5	11
	Calor	kW	8	10	12	14
Consumo eléctrico	Frío	kW	2	2,4	2,97	3,55
	Calor	kW	2,25	2,9	3,24	4,12
Clasificación energética			A+/A+	A+/A+	A+/A+	A+/A+
EER/COP (2)		W/W	3,1/3,5	3,1/3,4	3,2/3,7	3,1/3,4
Tipo de compresor			Rotary inverter DC	Rotary inverter DC	Rotary inverter DC	Rotary inverter DC
Carga de refrigerante R-410		kg	3,5	3,5	4	4
Caudal de agua		l/s	1,25	1,25	1,25	1,25
Consumo eléctrico de bomba		kW	0,14	0,14	0,14	0,14
Vaso de expansión		l	10	10	10	10
Conexiones hidráulicas		Pulgadas	1	1	1	1
Nivel de presión sonora	Frío	dB(A)	53	55	54	54
	Calor	dB(A)	53	54	54	54
Dimensiones ancho/fondo/alto	Equipo	mm	1390 × 406 × 890	1390 × 406 × 890	1350 × 384 × 1438	1350 × 384 × 1438
	Embalaje	mm	1463 × 438 × 1020	1463 × 438 × 1020	1440 × 430 × 1500	1440 × 430 × 1500
Peso neto/Peso embalado		kg	140/155	140/155	194/209	194/209
PRECIO € / UNIDAD		€	3.798 €	5.270 €	5.930 €	6.200 €

*** STOCK ENTREGA INMEDIATA

(1) Capacidades y consumos basados en las siguientes condiciones:

Frío: Temperatura exterior 35° C. Temperaturas de agua 18/23° C (suelo refrescante)

Calor: Temperatura exterior 7° C DB, 6° C WB. Temperaturas de agua 30/35° C (suelo radiante)

(2) Capacidades y consumos basados en las siguientes condiciones:

Frío: Temperatura exterior 35° C. Temperaturas de agua 7/12° C

Calor: Temperatura exterior 7° C DB, 6° C WB. Temperaturas de agua 40/45° C

LÍMITES DE FUNCIONAMIENTO	Lado instalación Temperatura de salida de agua	Lado fuente Temperatura aire exterior °C DB
Frío	5 → 25	10 → 48
Calor	25 → 60	-20 → 35

DATOS ELÉCTRICOS	Alimentación eléctrica V, Ph, Hz	Sección del conductor recomendada *
HLR8Pd/Na-K	220-240V, 1Ph, 50Hz	3 x 2,5 mm Ø
HLR10Pd/Na-K	220-240V, 1Ph, 50Hz	3 x 2,5 mm Ø
HLR12Pd/Na-M	380-415V, 3Ph, 50Hz	5 x 2,5 mm Ø
HLR14Pd/Na-M	380-415V, 3Ph, 50Hz	5 x 2,5 mm Ø

*Estas secciones son solo una recomendación. La sección definitiva debe ser calculada por el proyectista.

4.2- Minichillers frío / Calor / ACS

Las minichiller TECNATHERM VERSATI II monoblock están diseñadas para lograr el confort doméstico adecuado (Frío ó Calor) en combinación con unidades terminales ó atender la demanda de ACS.

Con características generales muy similares al modelo BASIC, (Mirar en 4.1- Minichillers frío/calor) las minichiller TECNATHERM VERSATI II incorporan elementos añadidos que las hacen ideales para utilizar como solución FRÍO / CALOR / ACS.

La familia VERSATI II incluye control total de la producción de ACS, detectando la temperatura del tanque de ACS y gestionando tanto la válvula de tres vías como la inversión de ciclo.

También incluye resistencia eléctrica de emergencia para asegurar la producción de ACS en el caso de fallo de compresor.

Junto al modelo VERSATI II, TECNA pone a su disposición la SOLUCIÓN INTEGRAL VERSATI II FRÍO / CALOR / ACS con todas las opciones necesarias para una instalación completa.



Tarifa de precios Minichillers Frío / Calor / ACS TECNATHERM VERSATI II

Modelo			GRS-CQ8.0Pd/ NaC-K(0)	GRS-CQ10Pd/ NaC-K(0)	GRS-CQ12Pd/ NaC-K(0)***	GRS-CQ14Pd/ NaC-K(0)***
Código			6842180008	6842180010	6842181012	6842181014
Capacidad (1)	Frío	kW	8,6	9,8	13,6	14,5
	Calor	kW	8,2	9,5	13	14,2
Capacidad (2)	Frío	kW	6,2	7,4	9,55	10,3
	Calor	kW	7,8	9,5	12,5	13
Consumo eléctrico	Frío	kW	2	2,5	3,45	3,7
	Calor	kW	1,82	2,2	2,85	3,55
Clasificación energética			A+/A+	A+/A+	A+/A+	A+/A+
EER/COP (2)		W/W	4,3/4,51	3,9/4,3	3,94/4,56	3,92/4,24
Tipo de compresor			Rotary inverter DC	Rotary inverter DC	Rotary inverter DC	Rotary inverter DC
Carga de refrigerante R-410		kg	3,5	3,5	4	4
Caudal de agua		l/s	1,25	1,25	1,25	1,25
Consumo eléctrico de bomba		kW	0,14	0,14	0,14	0,14
Vaso de expansión		l	10	10	10	10
Conexiones hidráulicas		Pulgadas	1	1	1	1
Nivel de presión sonora	Frío	dB(A)	53	53	54	54
	Calor	dB(A)	53	53	54	54
Dimensiones ancho/fondo/alto	Equipo	mm	1390 × 420 × 890	1390 × 420 × 890	1350 × 381 × 1438	1350 × 381 × 1438
	Embalaje	mm	1463 × 438 × 1020	1463 × 438 × 1020	1440 × 418 × 1500	1440 × 418 × 1500
Peso neto/Peso embalado		Kg	148/161	148/161	205/220	205/220
PRECIO € / UNIDAD		€	4.586 €	6.050 €	6.824 €	7.085 €

*** STOCK ENTREGA INMEDIATA

(1) Capacidades y consumos basados en las siguientes condiciones:

Frío: Temperatura exterior 35° C. Temperaturas de agua 18/23° C (suelo refrescante)

Calor: Temperatura exterior 7° C DB, 6° C WB. Temperaturas de agua 30/35° C (suelo radiante)

(2) Capacidades y consumos basados en las siguientes condiciones:

Frío: Temperatura exterior 35° C. Temperaturas de agua 7/12° C

Calor: Temperatura exterior 7° C DB, 6° C WB. Temperaturas de agua 40/45° C

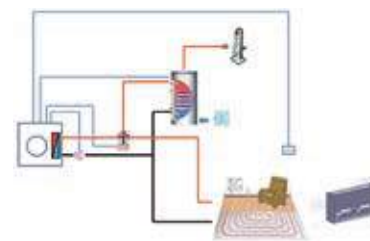

Solución VERSATI II para FRÍO / CALOR / ACS **NOVEDADES**

Ejemplo de instalación con TECNATHERM VERSATI II

TALLA VERSATI II	8	10	12	14
Válvula de 3 vías para ACS €	440 €	440 €	440 €	440 €
Sonda Control producción ACS €	44 €	44 €	44 €	44 €
Inter-acumulador ACS MAXI	MAXI-3	MAXI-3	MAXI-4	MAXI-4
Capacidad en litros	300	300	400	400
Precio Depósito €	1.420 €	1.420 €	1.760 €	1.760 €
Resistencia eléctrica 2 kW emergencia €	123 €	123 €	123 €	123 €
Superficie vivienda m ² (1)	70	90	120	140
Clasificación energética	A+/A+	A+/A+	A+/A+	A+/A+

(1) Esto es solo a título orientativo.

La selección de la potencia debe realizarla personal especializado.

LÍMITES DE FUNCIONAMIENTO	Lado instalación Temperatura de salida de agua	Lado fuente Temperatura aire exterior °C DB
Frío	5 → 25	10 → 48
Calor	25 → 60	-20 → 35

DATOS ELÉCTRICOS	Alimentación eléctrica V, Ph, Hz	Sección del conductor recomendada *
GRS-CQ8.0Pd/NaC-K(0)	220-240V, 1Ph, 50Hz	3 x 2,5 mm Ø
GRS-CQ10Pd/NaC-K(0)	220-240V, 1Ph, 50Hz	3 x 2,5 mm Ø
GRS-CQ12Pd/NaC-K(0)	380-415V, 3Ph, 50Hz	5 x 2,5 mm Ø
GRS-CQ14Pd/NaC-K(0)	380-415V, 3Ph, 50Hz	5 x 2,5 mm Ø

*Estas secciones son solo una recomendación. La sección definitiva debe ser calculada por el proyectista.

4.3- Enfriadoras, Bombas de Calor y Multifunción

4.3.1- Gama TECNA ENERBLUE

Nuestra gama TECNA ENERBLUE ofrece una gran cantidad de soluciones que se resume a continuación:



TECNA

ENERBLUE



BLACK

- Equipos aire/agua de alta temperatura y alta eficiencia
- Límites de funcionamiento de -15° en aire hasta 80° en agua
- 6 tallas de 35 - 60 kW
- Clase energética A
- Refrigerante R-134 A.
- Opcional multifunción. Producción simultanea frío-calor
- Temperatura de salida de agua hasta 80°
- Super silenciosa
- Descarga de aire horizontal o vertical
- Posibilidad supervisión vía Web
- Posibilidad de agrupar hasta 8 unidades
- Compresor scroll y ventilador axial



ORANGE MAX/HT MAX

- Equipos aire/agua de alta temperatura y alta eficiencia
- Límites de funcionamiento de -20° en aire hasta 65° en agua
- 5 tallas de 37 - 90 kW
- Clase energética A
- Doble circuito frigorífico
- Refrigerante R-410 A
- Opcional multifunción. Producción simultanea frío-calor
- Temperatura de salida de agua hasta 65°
- Super silenciosa
- Descarga de aire horizontal o vertical
- Compresor scroll y ventilador axial



BROWN

- Equipos aire/agua de alta temperatura y alta eficiencia
- Límites de funcionamiento de -20° en aire hasta 62° en agua
- 11 tallas de 94 - 244 kW
- Clase energética A
- Doble circuito frigorífico
- Refrigerante R-410 A
- Opcional multifunción. Producción simultanea frío-calor
- Temperatura de salida de agua hasta 62°
- Super silenciosa
- Descarga de aire horizontal
- Compresor scroll inverter y ventilador axial
- Posibilidad supervisión vía Web
- Posibilidad de agrupar hasta 8 unidades



ORANGE/ORANGE HT

- Equipos aire/agua de alta temperatura y alta eficiencia
- Límites de funcionamiento de -20° en aire hasta 65° en agua
- 10 tallas de 6 - 45 kW
- Clase energética A
- Un solo circuito frigorífico
- Refrigerante R-410 A
- Opcional multifunción. Producción simultanea frío-calor
- Temperatura de salida de agua hasta 65°
- Super silenciosa
- Descarga de aire horizontal
- Compresor scroll y ventilador axial o plug-fan



ORANGE INVERTER

- Equipos aire/agua de alta eficiencia
- Límites de funcionamiento de -20° en aire hasta 55° en agua
- 5 tallas de 12 - 34 kW
- Clase energética A
- Un solo circuito frigorífico
- Refrigerante R-410 A
- Opcional multifunción. Producción simultanea frío-calor
- Temperatura de salida de agua hasta 55°
- Super silenciosa
- Descarga de aire horizontal
- Compresor scroll inverter y ventilador axial o plug-fan



NOVEDADES

HP 90 (CO2)

- Equipos aire/agua de alta temperatura y alta eficiencia
- Límites de funcionamiento de -20° en aire hasta 90° en agua
- 4 tallas de 19 - 100 kW
- Clase energética A
- Un solo circuito frigorífico
- Refrigerante R-744 (CO2)
- Opción de recuperación total de frío
- Temperatura de salida de agua hasta 90°
- Super silenciosa
- Descarga de aire vertical
- Compresor semi-hermético alternativo y ventilador axial
- Posibilidad supervisión vía Web



NOVEDADES

RED/RED MAX

- Equipos agua/agua de alta temperatura y alta eficiencia
- Límites de funcionamiento de -10° en frío hasta 60° en calor
- 20 tallas de 6 - 120 kW
- Clase energética A
- Un solo circuito frigorífico
- Refrigerante R-410 A
- Opcional multifunción. Producción simultanea frío-calor
- Temperatura de salida de agua hasta 60°
- Super silenciosa



NOVEDADES

HP 90 W (CO2)

- Equipos agua/agua de alta temperatura y alta eficiencia
- Límites de funcionamiento de -20° en aire hasta 90° en agua
- 5 tallas de 18 - 150 kW
- Clase energética A
- Un solo circuito frigorífico
- Refrigerante R-744 (CO2)
- Recuperación total de frío
- Temperatura de salida de agua hasta 90°
- Super silenciosa
- Compresor semi-hermético alternativo
- Posibilidad supervisión vía Web



PURPLE

- Equipos aire/agua de alta eficiencia
- Refrigerante natural R-290
- 9 tallas de 28 - 290 kW
- Clase energética A
- Doble circuito frigorífico
- Refrigerante R-290
- Límites de salida de agua fría -10° a 20°
- Límites de temperatura de aire -10° a 45°
- Descarga de aire horizontal o vertical
- Super silenciosa
- Compresor semi-hermético alternativo
- Posibilidad supervisión vía Web

** Para ampliar información consultar en www.tecna.es ó a nuestro departamento técnico.

SOLUCIONES INTEGRALES TECNA ENERBLUE PARA APLICACIONES DOMÉSTICAS:

NOVEDADES

TECNA pone a su disposición 2 SOLUCIONES INTEGRALES PARA APLICACIONES DOMÉSTICAS con todas las opciones necesarias para una instalación completa.

A- Solución INTEGRAL ORANGE: Producción de FRÍO / CALOR y ACS mediante inversión de ciclo y válvula de tres vías.

ORANGE		8	10	12	16	18	20	23	29
Código Mono-		6831100008	6831100010	6831100012	6831100016	-	-	-	-
Código Trif.		6831101008	6831101010	6831101012	6831101016	6831101018	6831101020	6831101023	6831101029
kW Frío / Calor		6,1/6,8	7,5/9	9,8/11,3	13,3/16,6	14,3/16,6	16,7/19,4	19,2/22,3	24,5/27,7
COP Aire 7° Agua 35°		4,01	4,2	4,45	4,32	4,24	4,51	4,45	4,2
Precio máquina €		5.843 €	6.241 €	6.557 €	7.912 €	8.550 €	9.354 €	10.367 €	12.538 €
Bomba clima €		656 €	656 €	656 €	833 €	833 €	833 €	932 €	932 €
Válvula de 3 vías para ACS €		440 €	440 €	440 €	440 €	440 €	440 €	440 €	668 €
Control producción ACS €		44 €	44 €	44 €	44 €	44 €	44 €	44 €	44 €
Ciclo anti-legionela €		145 €	145 €	145 €	145 €	145 €	145 €	145 €	145 €
Depósito ACS MAXI / litros		MAXI-3 300	MAXI-3 300	MAXI-4 400	MAXI-4 400	MAXI-4 400	MAXI-5 500	MAXI-5 500	MAXI-5 500
Precio Depósito €		1.420 €	1.420 €	1.760 €	1.760 €	1.760 €	1.900 €	1.900 €	1.900 €
Superficie vivienda m2 (1)		70	90	120	140	160	180	200	250

** Plazo de entrega estimado de 3 / 4 semanas.

(1) Esto es solo a título orientativo. La selección de la potencia debe realizarla personal especializado.

Opcional: BOMBA HIDRÁULICA Y TANQUE DE INERCIA

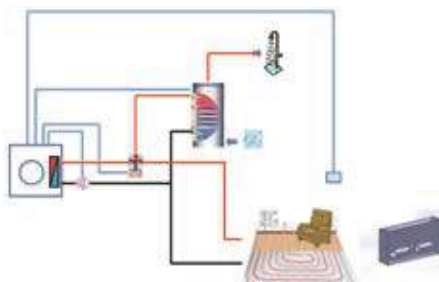

B- Solución INTEGRAL ORANGE DWS: Producción de FRÍO / CALOR y ACS mediante recuperación TOTAL. Equipo "multifunción" (instalación a 4 tubos)

ORANGE DWS		8	10	12	16	18	20	23	29
Código Mono		6831140008	6831140010	6831140012	6831140016	-	-	-	-
Código Tri		6831141008	6831141010	6831141012	6831141016	6831141018	6831141020	6831141023	6831141029
kW Frío / Calor		6,1/6,8	7,5/9	9,8/11,3	13,3/15	14,3/16,6	16,7/19,4	19,2/22,3	24,5/27,7
COP Aire 7° Agua 35°		4,01	4,2	4,45	4,32	4,24	4,51	4,45	4,2
COP frío/calor simultaneo		6,74	7,12	7,87	7,52	7,86	7,77	7,04	6,85
Precio máquina €		10.879 €	11.175 €	11.447 €	12.045 €	12.366 €	12.868 €	15.029 €	16.191 €
Bomba clima €		656 €	656 €	656 €	833 €	833 €	833 €	932 €	932 €
Bomba ACS €		377 €	377 €	377 €	633 €	633 €	633 €	501 €	501 €
Ciclo anti-legionela €		145 €	145 €	145 €	145 €	145 €	145 €	145 €	145 €
Depósito ACS MAXI / litros		MAXI-3 300	MAXI-3 300	MAXI-4 400	MAXI-4 400	MAXI-4 400	MAXI-5 500	MAXI-5 500	MAXI-5 500
Precio depósito €		1.420 €	1.420 €	1.760 €	1.760 €	1.760 €	1.900 €	1.900 €	1.900 €
Superficie vivienda m2 (1)		70	90	120	140	160	180	200	250

** Plazo de entrega estimado de 3 / 4 semanas.

(1) Esto es solo a título orientativo. La selección de la potencia debe realizarla personal especializado.

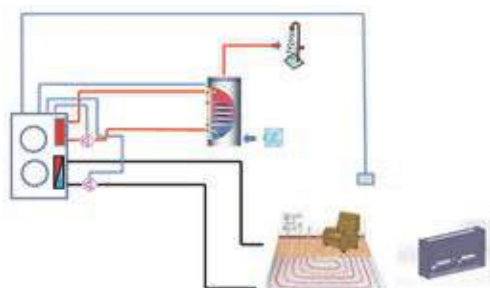

4.3.2- Gama TECNA RCGroup



Gama de plantas enfriadoras/bombas de calor y equipos multifunción

Completa gama de equipos, cubriendo la práctica totalidad de configuraciones posibles en plantas enfriadoras, aire-agua, agua-agua, compactas y partidas, con compresores scroll, bi-tornillo de control continuo de capacidad y turbos de levitación magnética.

Calidad de primer nivel para todo tipo de aplicaciones, residenciales, industriales y control de precisión.

Equipos de reconocido prestigio, destacando su tecnología y fiabilidad en la aplicación de turbos de levitación magnética y equipos multifunción.

4.3.2.1- Equipos aire-agua SOLO FRIO

ENFRIADORAS CONDENSADAS POR AIRE CON VENTILADORES AXIALES.



SMART

Enfriadoras equipadas con compresor scroll y ventiladores axiales.



UNICO

Enfriadoras equipadas con compresores scroll y ventiladores axiales.



NEW

PYXIS U

Enfriadoras equipadas con compresores scroll, ventiladores axiales, y baterías del tipo microcanal.



NEW

PYXIS

Enfriadoras equipadas con compresores scroll, ventiladores axiales, y baterías del tipo microcanal.

ENFRIADORAS CONDENSADAS POR AIRE CON VENTILADORES PLUG FAN



SMART PF

Enfriadoras equipadas con compresores scroll y ventiladores plug fan.



UNICO PF

Enfriadoras equipadas con compresores scroll y ventiladores plug fan.

ENFRIADORAS CONDENSADAS POR AIRE CON VENTILADORES AXIALES Y COMPRESORES CENTRÍFUGOS LIBRES DE ACEITE



UNICO TURBO FL

Enfriadoras con eficiencia energética en CLASE A equipadas con compresores centrífugos de levitación magnética libres de aceite, evaporador de tubos inundados y baterías condensadoras tipo microcanal.

INVERTER

A-CLASS

LOW NOISE

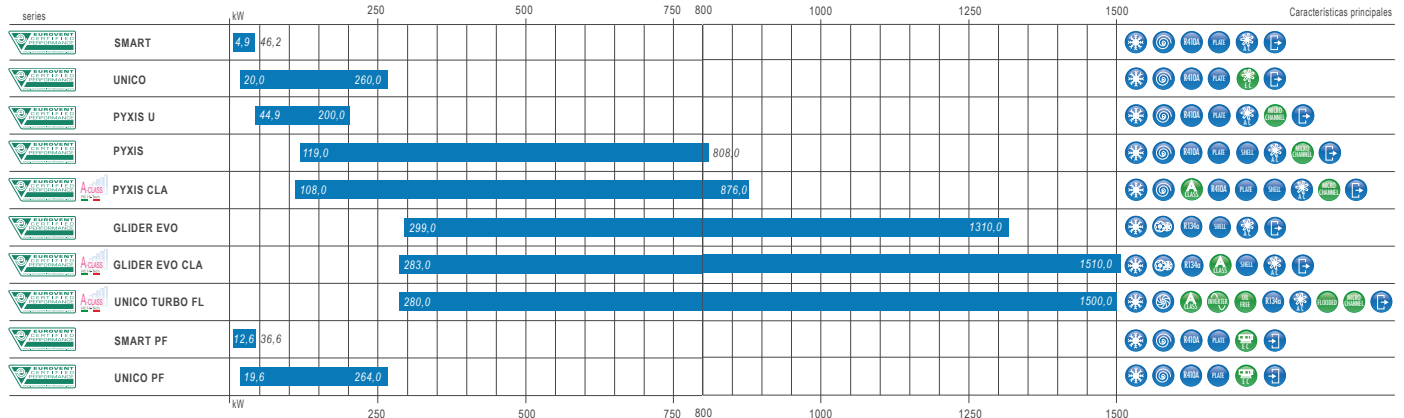

ENFRIADORAS CONDENSADAS POR AIRE CON VENTILADORES AXIALES



PYXIS CLA

Enfriadoras con eficiencia energética en CLASE A equipadas con compresores scroll, ventiladores axiales, y baterías del tipo microcanal.

NEW
A-CLASS



GLIDER EVO

Enfriadoras equipadas con compresores de tornillo y ventiladores axiales.



GLIDER EVO CLA

Enfriadoras con eficiencia energética en CLASE A equipadas con compresores de tornillo y ventiladores axiales.

A-CLASS

4.3.2.2- Equipos aire-agua SOLO FRIO con FREE-COOLING

ENFRIADORAS CONDENSADAS POR AIRE CON SISTEMA FREE-COOLING, VENTILADORES AXIALES Y VENTILADORES PLUG FAN



MAXIMO

Enfriadoras equipadas con sistema free-cooling, compresores scroll y ventiladores axiales.



EAGLE FREE

Enfriadoras equipadas con sistema free-cooling, compresores scroll y ventiladores axiales.



MAXIMO PF

Enfriadoras equipadas con sistema free-cooling, compresores scroll y ventiladores plug fan.

ENFRIADORAS CONDENSADAS POR AIRE CON SISTEMA FREE-COOLING Y VENTILADORES AXIALES



GLIDER EVO FREE

Enfriadoras equipadas con sistema free-cooling, compresores de tornillo y ventiladores axiales.



GLIDER EVO FREE CLA

Enfriadoras con eficiencia energética en CLASE A equipadas con sistema free-cooling, compresores de tornillo y ventiladores axiales.

ENFRIADORAS CONDENSADAS POR AIRE CON SISTEMA FREE-COOLING, VENTILADORES AXIALES Y COMPRESORES DE LEVITACIÓN MAGNÉTICA LIBRES DE ACEITE



UNICO TURBO FL FREE

Enfriadoras con eficiencia energética en CLASE A equipadas con compresores centrífugos de levitación magnética libres de aceite, evaporador de tubos inundados y baterías condensadoras tipo microcanal.

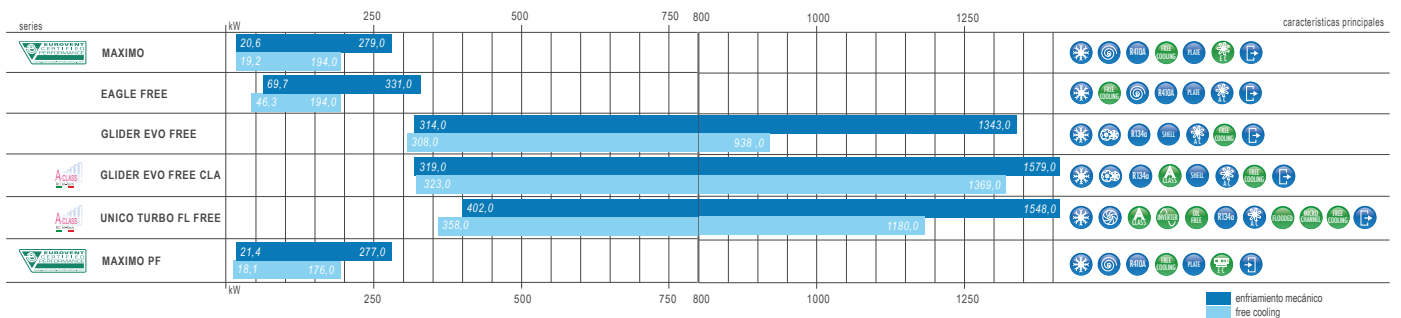

4.3.2.3- Equipos agua-agua SOLO FRÍO

ENFRIADORAS CONDENSADAS POR AGUA



NEMO

Enfriadoras condensadas por agua con compresor scroll.



MANTA

Enfriadoras condensadas por agua con compresores scroll.



FRIGO SCREW K

Enfriadoras condensadas por agua con un compresor de tornillo.



FRIGO SCREW CLA

Enfriadoras condensadas por agua en eficiencia energética CLASE A con compresores de tornillo.



FRIGO SCREW CLA PLUS

Enfriadoras condensadas por agua en eficiencia energética CLASE A+ con compresores de tornillo.



FRIGO SCREW HR

Enfriadoras condensadas por agua con compresores de tornillo y recuperación total.

ENFRIADORAS CONDENSADAS POR AGUA CON COMPRESORES DE LEVITACIÓN MAGNÉTICA LIBRES DE ACEITE



FRIGO TURBO K

Enfriadoras condensadas por agua con compresores de levitación magnética libres de aceite e intercambiadores de placas.



FRIGO TURBO FL

Enfriadoras condensadas por agua en eficiencia energética CLASE A con compresores de levitación magnética libres de aceite e intercambiadores de tubos inundados

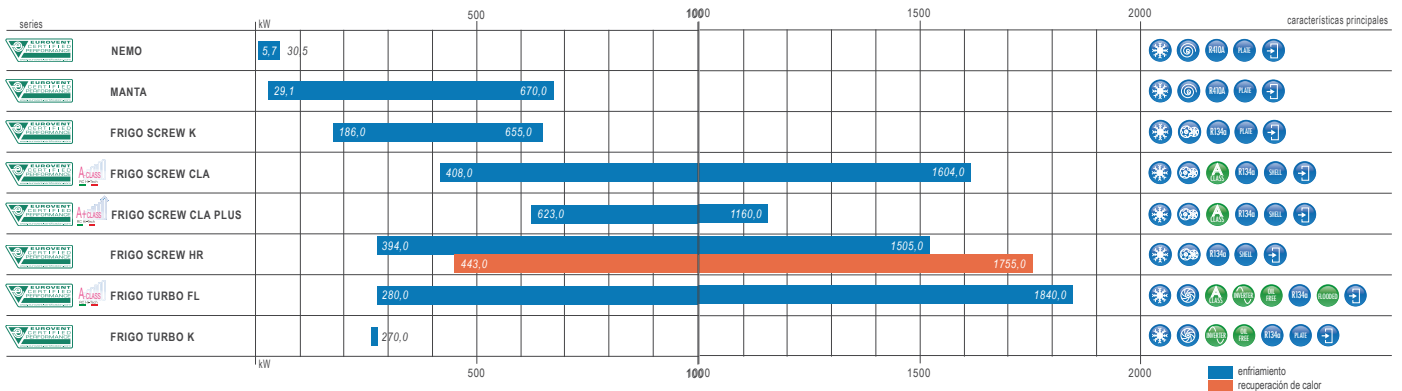

4.3.2.4- DRY COOLERS, MOTO-EVAPORADORAS y CONDENSADORES REMOTOS DRY COOLERS



DRY COOLER

8,3 ÷ 172,0 kW

Dry coolers con ventiladores axiales.



DRY COOLER PF

8,8 ÷ 89,0 kW

Dry coolers con plug fan.

UNIDADES MOTOEVAPORADORAS



NEMO A

Unidades motoevaporadoras equipadas con compresores scroll.



MANTA A

Unidades motoevaporadoras equipadas con compresores scroll.

CONDENSADORES REMOTO



TEAM MATE

12,1 ÷ 307,0 kW
Condensadores remotos equipados con ventiladores axiales.



TEAM MATE PF

12,1 ÷ 154,0 kW
Condensadores remotos equipados con ventiladores plug fan.

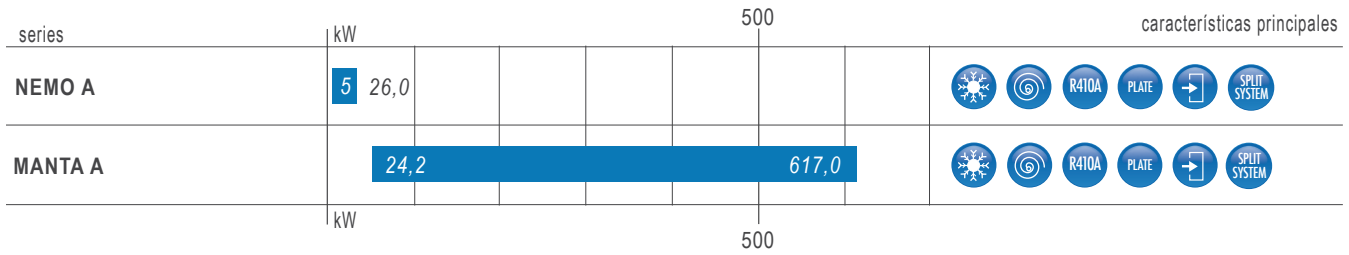

Bombas de calor & Multifunción

4.3.2.5- Equipos aire-agua BOMBA DE CALOR

BOMBAS DE CALOR CONDENSADAS POR AIRE CON VENTILADORES AXIALES



SMART HP

Bombas de calor equipadas con compresor scroll y ventiladores axiales.



REVERSO

Bombas de calor equipadas con compresores scroll y ventiladores axiales.



SMART HP PF

Bombas de calor equipadas con compresores scroll y ventiladores plug fan.



REVERSO PF

Bombas de calor equipadas con compresores scroll y ventiladores plug fan.

BOMBAS DE CALOR CONDENSADAS POR AIRE CON VENTILADORES AXIALES



PYXIS HP "U"

Bombas de calor equipadas con compresores scroll y ventiladores axiales.



PYXIS HP "VT"

Bombas de calor equipadas con compresores scroll y ventiladores axiales.



REVERSO SCREW

Bombas de calor equipadas con compresores de tornillo y ventiladores axiales.

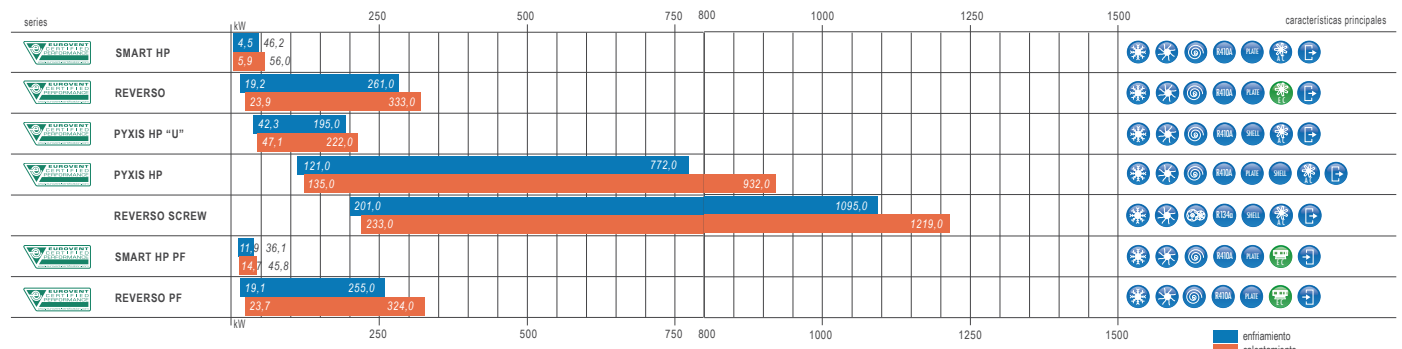

4.3.2.6- Equipos agua-agua BOMBA DE CALOR

BOMBAS DE CALOR CONDENSADAS POR AGUA



NEMO HP

Bombas de calor equipadas con compresores scroll e intercambiadores de placas.



MANTA HP

Bombas de calor equipadas con compresores scroll e intercambiadores de placas.



MANTA WP

Bombas de calor equipadas con compresores scroll e intercambiadores de placas.
Inversión sobre el circuito hidráulico.



FRIGO SCREW WP

Bombas de calor equipadas con compresores de tornillo e intercambiadores tubulares.
Inversión sobre el circuito hidráulico.

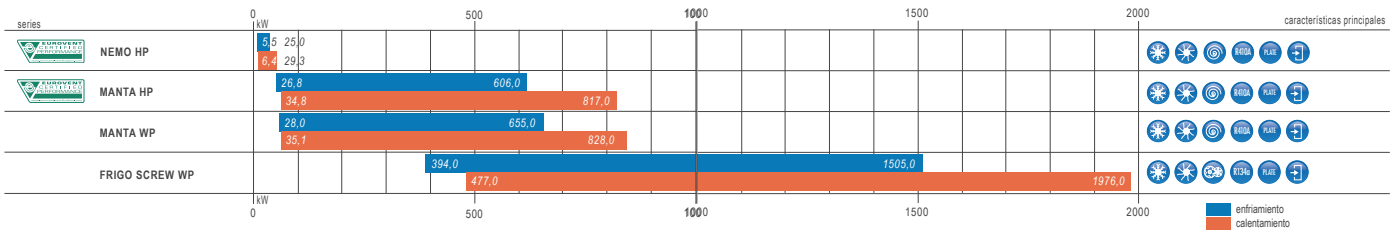

4.3.2.6- Equipos agua-agua BOMBA DE CALOR "PARTIDOS"

BOMBAS DE CALOR MOTOEVAPORADORAS

CONDENSADORES REMOTOS



NEMO A HP

Bombas de calor motoevaporadoras equipadas con compresores scroll e intercambiadores de placas.



MANTA A HP

Bombas de calor motoevaporadoras equipadas con compresores scroll e intercambiadores de placas.



TEAM MATE HP

12,1 ÷ 307,0 kW
Intercambiador de calor de aire / gas remoto equipado con ventilador axial.



TEAM MATE HP PF

12,1 ÷ 155,0 kW
Intercambiador de calor de aire / gas remoto equipado con ventilador plug fan.

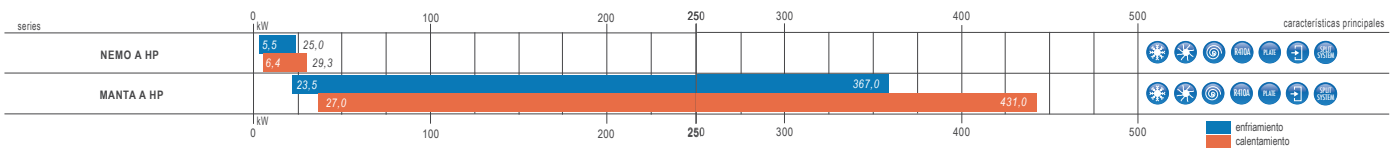

4.3.2.7- Equipos aire-agua MULTIFUNCION (POLIVALENTES) Instalaciones a 4/6 tubos

UNIDADES MULTIFUNCIÓN CONDENSADAS POR AIRE

UNIDADES MULTIFUNCIÓN CONDENSADAS POR AGUA



MULTIPLO PF

Bombas de calor multifunción equipadas con compresores scroll y ventiladores plug fan.



MULTIPLO SCREW

Bombas de calor multifunción equipadas con compresores de tornillo y ventiladores axiales.



TRILOGY

Bombas de calor multifunción equipadas con compresores scroll y ventiladores axiales.



TRIPACK

Unidades multifunción condensadas por agua equipadas con compresores scroll e intercambiadores de placas.

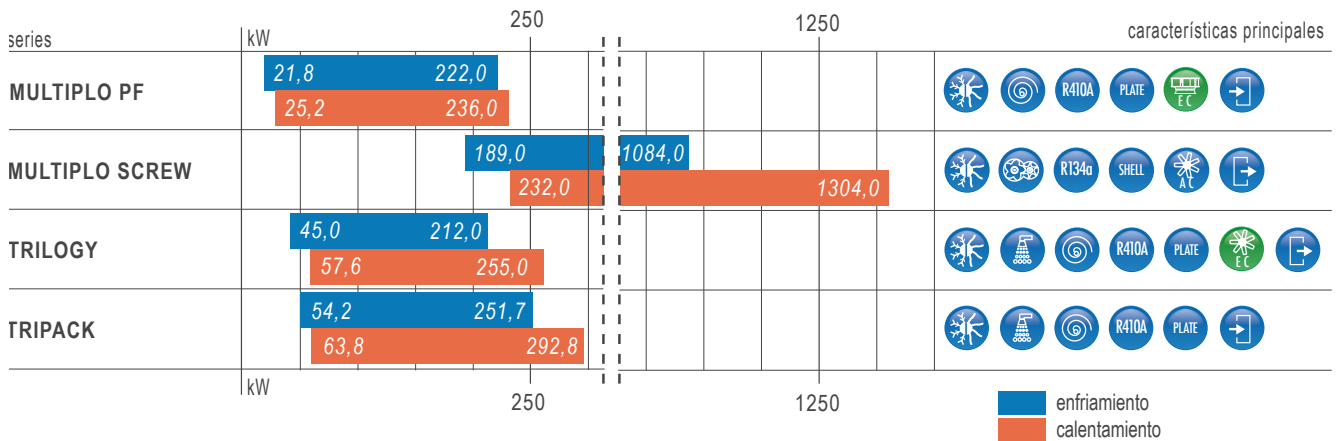

4.3.2.8- Equipos aire-aire BOMBA DE CALOR para control estricto de temperatura y humedad

ACONDICIONADORES DE AIRE PARA CONFORT



NEXT P DX

Over version

Bombas de calor de expansión directa con impulsión de aire por parte superior, para trabajar con condensadores remotos con intercambiador aire/gas.

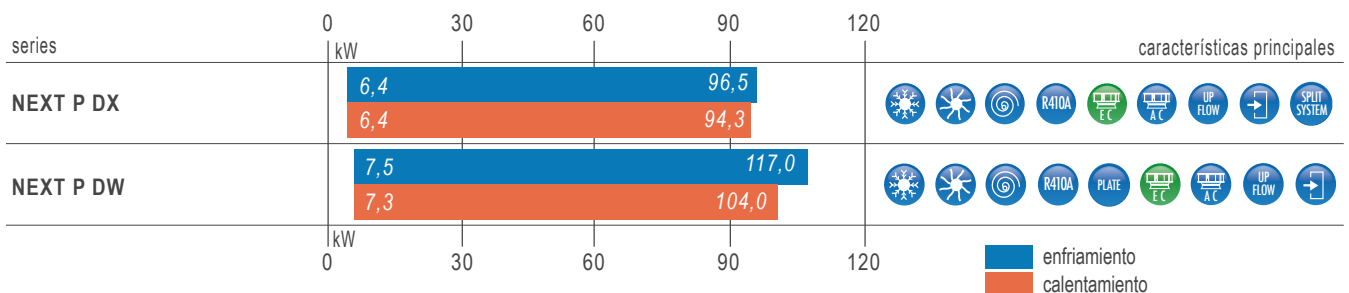

4.4- Acondicionadores de Aire IT

ACONDICIONADORES DE AIRE PARA CENTROS DE PROCESOS DE DATOS - INSTALACIÓN PERIMETRAL



NEXT EVO INV
Versiones Under/Over

Acondicionadores equipados con compresores scroll BLDC.



NEXT EVO CW
Versiones Under/Over

Acondicionadores para trabajar con agua.



NEXT EVO CW PLUS
Versión Under

Acondicionadores para agua, con sección de ventiladores separada.



NEXT DX
Versiones Under/Over

Acondicionadores equipados con compresores scroll.



NEXT DW
Versiones Under/Over

Acondicionadores equipados con compresores scroll.



NEXT MTR
Versión Over

Acondicionadores para laboratorios de metrología.



NEXT DL

Versión por desplazamiento
Acondicionadores con suministro de aire por desplazamiento.

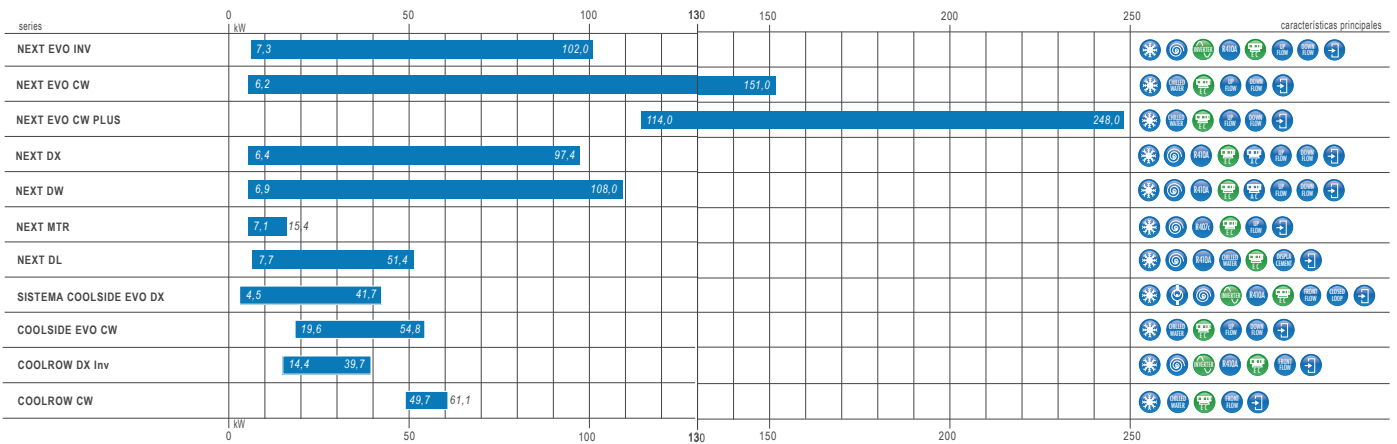

ACONDICIONADORES DE AIRE PARA CENTROS DE PROCESOS DE DATOS - INSTALACIÓN TIPO IN-ROW / IN-RACK



SISTEMA COOLSIDE EVO DX
Versiones in row/in rack

Acondicionadores de expansión directa para racks de alta densidad y blade servers.



COOLSIDE EVO CW
Versiones in row/in rack

Acondicionadores de agua para racks de alta densidad y blade servers.



NEW COOLROW DX Inv
Versión in row

Acondicionadores de expansión directa para racks de alta densidad y blade servers.



NEW COOLROW CW
Versión in row

Acondicionadores de agua para racks de alta densidad y blade servers.

ACONDICIONADORES DE AIRE PARA TELECOMUNICACIONES



ENERGY SPLIT
Impulsión vertical/horizontal
Acondicionadores de aire tipo Split con sistema free-cooling.



MARK
Impulsión horizontal
Acondicionadores compactos con sistema free-cooling para instalación en exterior/interior.

series	0	10	20	características principales
ENERGY SPLIT		4,3	15,7	
MINIPAC		4,2	18,9	
ENERTEL		5,6	15,9	
ENERTEL DL		6,7	15,8	
MARK		5,8	9,1	

Símbolos usados

Máquina de clase energética A	Batería condensadora tipo Microcanal	Compresor inverter	Impulsión de aire inferior/suelo técnico
Sólo frío	Evaporador de placas	Compresor sin lubricación de aceite	Impulsión de aire por desplazamiento
Sólo calor	Evaporador de tubos	Refrigerante R410A	Impulsión de aire frontal
Frío/Calor	Evaporador de tubos inundados	Refrigerante R134a	Bucle cerrado
Agua caliente sanitaria	Ventiladores axiales con motores brushless EC	Refrigerante R407C	Instalación interior
Compresor Scroll	Ventiladores axiales con motores AC	Alimentación de agua	Instalación exterior
Compresor de tornillo	Ventiladores Plug fan con motores brushless EC	Free cooling directo	Maquina con Sistema Split
Compresor centrífugo libre de aceite	Ventiladores Plug fan con motores AC		Pantalla táctil
Compresor rotativo	Impulsión de aire superior		
PRODUCTO NUEVO	BAJAS EMISIONES DE RUIDO		
EFICIENCIA ENERGÉTICA CLASE A	COMPRESOR INVERTER		
EFICIENCIA ENERGÉTICA CLASE A+	FUENTE DE ALIMENTACIÓN DOBLE		
SISTEMA FREE-COOLING	SISTEMA DE DESCONGELACIÓN DINÁMICA CON LECTURA DE PARÁMETROS DE TRABAJO		
USO DE AGUA EN EL CIRCUITO HIDRÁULICO			

5. Geotermia

Los equipos de agua/agua de alta temperatura y alta eficiencia **TECNA ENERBLUE RED/RED MAX** son ideales para su utilización en instalaciones de geotermia.



CARACTERÍSTICAS GENERALES

- De 6 a 120 Kw. en 20 tallas.
- Límites de funcionamiento de -10° en frío hasta 60° en calor
- Clase energética A.
- Un sólo circuito frigorífico.
- Refrigerante R-410 A
- Opcional multifunción: Producción simultanea frío-calor
- Temperatura de salida de agua hasta 60°
- Super silenciosa

Tarifa de precios TECNA ENERBLUE RED/RED MAX

Modelo **			5 M*	7 M	9M	10 M	11M	14 M	18M	19	22	25	27	32	37
	Código	Mono	6832200005	6832200007	6832200009	6832200010	6832200011	6832200014	6832200018						
	Código	Tri		6832201007	6832201009	6832201010	6832201011	6832201014	6832201018	6832201019	6832201022	6832201025	6832201027	6832201032	6832201037
Capacidad (1)	Frio	kW	5,8	8,5	10,3	11,3	12,8	14,9	18,9	21,2	23,9	27,1	30,6	34,8	41,3
	Calor	kW	5,5	7,9	9,5	10,3	11,9	14	17,9	20,2	23,3	26,6	30,1	34,5	40,7
Consumo eléctrico	Frio	kW	0,9	1,4	1,6	1,7	2,1	2,3	2,9	3,3	4,1	4,7	5,1	5,7	6,4
	Calor	kW	0,9	1,4	1,7	1,8	2,1	2,3	2,9	3,4	4	4,5	4,9	5,5	6,3
Clasificación energética			A+/A+	A+/A+	A+/A+	A+/A+	A+/A+	A+/A+	A+/A+	A+/A+	A+/A+	A+/A+	A+/A+	A+/A+	A+/A+
EER/COP (2)		W/W	6,15/5,89	6,18/5,73	6,31/5,71	6,51/5,82	6,19/5,79	6,39/6,02	6,51/6,1	6,36/5,91	5,85/5,78	5,79/5,86	5,99/6,13	6,14/6,22	6,42/6,51
Tipo de compresor			scroll	scroll	scroll	scroll	scroll	scroll	scroll	scroll	scroll	scroll	scroll	scroll	scroll
Conexiones hidráulicas		Pulgadas	1	1	1	1	1	1	1	1,1/4	1,1/4	1,1/4	1,1/4	1,1/4	1,1/4
Nivel de presión sonora	Frio	dB(A)	44	44	45	45	45	48	48	49	51	53	53	55	55
	Calor	dB(A)	44	44	45	45	45	48	48	49	51	53	53	55	55
Dimensiones ancho/fondo/alto	Equipo	mm	640x640x1235	640x640x1235	640x640x1235	640x640x1235	640x640x1235	640x640x1235	640x640x1235	640x640x1235	640x640x1235	640x640x1235	890x760x1235	890x760x1236	890x760x1237
Peso neto/Peso embalado		kg	179	198	202	206	210	215	222	225	228	230	251	255	259
PRECIO (Monofásica)		€	7.502 €	8.149 €	8.440 €	8.628 €	8.722 €	8.910 €	9.190 €						
PRECIO (Trifásica)		€		8.628 €	8.910 €	9.097 €	9.190 €	9.378 €	9.847 €	10.316 €	10.973 €	11.722 €	12.473 €	13.129 €	14.067 €

** Resto de tallas a consultar

M*: Solo monofásica

M: Monofásica o trifásica

(1) Capacidades y consumos basados en las siguientes condiciones:

Frio: Temperatura lado fuente 30° C. Temperatura lado instalación 18/23° C (suelo refrescante)

Calor: Temperatura lado fuente 10° C DB. Temperaturas de instalación 35° C (suelo radiante)

** Plazo de entrega estimado de 3 / 4 semanas.

Límites de Funcionamiento

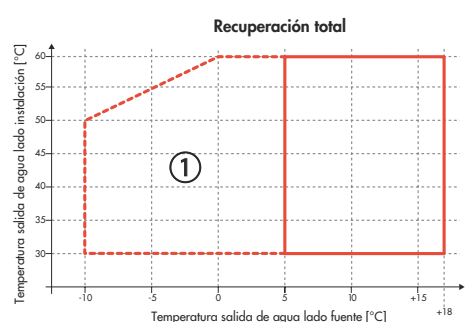
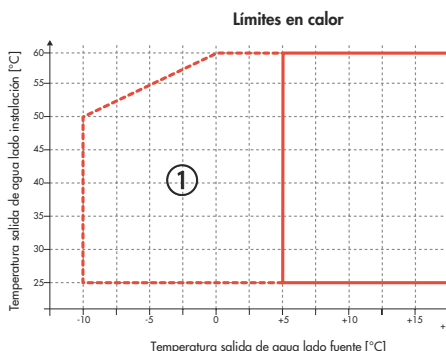
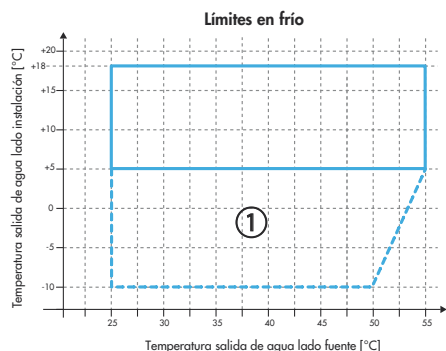

6. Climatizadores

NOVEDADES

Los climatizadores **TECNA SANDOMETAL** están fabricados con una construcción modular de aproximadamente 300 mm., en un total de 126 modelos y caudales de hasta 150.000 m³ /h.

Con estas características se garantiza la máxima flexibilidad y mejor ajuste a las necesidades del cliente y las especificaciones de proyecto.



CARACTERÍSTICAS DESTACABLES

Estructura en perfil de aluminio anodizado con o sin rotura de puente térmico, paneles fabricados en chapa Aluzinc AZ185 con una película de protección como estándar, en opción chapa de acero inoxidable o pre-lacada. Aislamiento termo-acústico en poliuretano ó lana de roca, que le da a la UTA un alto nivel de eficiencia energética con la clasificación T2-TB2 y una resistencia 01 según la normativa europea EN 1886.

FILTROS

- Pre-filtros - G2, G4 y M5;
- Filtros de bolsas o rígidos - G4, M5, M6, F7, F8 y F9;
- Filtros absolutos - E10, E11, E12, E12, H13 y H14;
- Filtros con certificación Eurovent;
- Filtros con un tratamiento especial que inhibe la proliferación de hongos y bacterias.

RECUPERACIÓN DE CALOR

- Recuperadores de placas fabricados en aluminio, con bypass y pintura epoxi como opción;
- Ruedas térmicas con materiales no higroscópicos, en opción higroscópicos ó mismo no higroscópicos que aumentan la eficiencia de la recuperación de temperatura y humedad;
- Concepto con doble rueda térmica disponible que reduce los requisitos de refrigeración, y previene el sobrecalentamiento aportando un buen control de la temperatura de suministro;
- Baterías de recuperación.

BATERÍAS

- Baterías de enfriamiento y calentamiento a agua;
- Baterías de expansión directa;
- Baterías de condensación;
- Baterías de calentamiento eléctricas
- Construcción con tubos de cobre, aletas en aluminio y estructura en chapa galvanizada. En opción tubos en acero inoxidable, pintura epoxi, aletas en cobre ó cobre estañado, estructura en aluminio ó en acero inoxidable;
- Bandeja de condensados en acero inoxidable amovible para una fácil limpieza y mantenimiento;
- Baterías certificadas por la Eurovent;
- Sistema integrado de bomba de calor en opción.

VENTILADORES

- Plug fan con motor EC;
- Plug fan con motor AC y variador de frecuencia exterior,
- Centrifugos de palas hacia adelante ó hacia atrás con transmisión por correas-poleas;
- Cumplen con la directiva ErP y con las exigencias futuras del mercado en eficiencia energética.

** Para ampliar información consultar en www.tecna.es ó a nuestro departamento técnico.

Evaporativos



1- Gama industrial	92
2- Evaporativos portátiles profesionales	97
3- Evaporativos portátiles domésticos	98



1- Evaporativos Gama Industrial

Los enfriadores evaporativos **TECNA COOL BREEZE** reducen drásticamente las temperaturas durante el verano, mejorando tanto el confort y la productividad de los trabajadores como la mejor conservación de las mercancías que sufren con el calor excesivo.

REDUCCIÓN DE TEMPERATURA UTILIZANDO ACONDICIONADORES EVAPORATIVOS **TECNA COOLBREEZE**

Temperatura ambiente °C	PORCENTAJE DE HUMEDAD RELATIVA				
	30 %	40 %	50 %	60 %	70 %
30	19.0	21.0	23.0	24.5	26.0
35	22,5	25.0	27.5	29.5	31.0
40	26.0	29.0	31.5	33.5	35.5
45	30.0	32.5	25.5	38.0	40.0

La temperatura indicada es del aire de salida con los filtros saturados al 90%

Una de las características que hace único a nuestro producto en el mercado es la **gran versatilidad de modelos**, con una amplia **gama** para cada caso específico que va desde los pequeños equipos (8.000 m³/h) con salida lateral para aplicaciones doméstico/comerciales **hasta** la unidad doble con ventiladores axiales **QA 500D** pensada para **grandes superficies industriales** (41.000 m³/h).



*Modelo QA 500 D con 2 ventiladores axiales para grandes superficies industriales.

Para grandes superficies, el sistema de enfriamiento evaporativo es **absolutamente eficaz** y mucho más económico que el aire acondicionado, ya que funciona exclusivamente con agua y con un mínimo gasto de electricidad.

Por otra parte, el gran caudal de aire filtrado y lavado que introducimos en las naves permite arrastrar hacia las puertas y ventanas abiertas toda clase de humos, olores, gases de soldadura etc., por lo que son adecuados para talleres y exposiciones de automóviles, imprentas, lavanderías, retractilado de plásticos y en general todo tipo de industrias.

INSTALACIÓN EN EDIFICIOS Y NAVES INDUSTRIALES

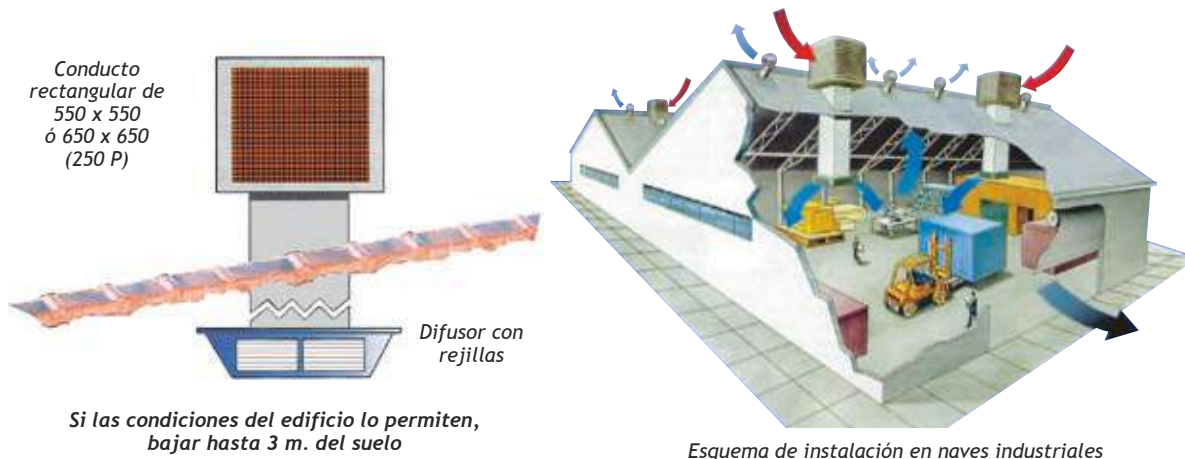

Conducto rectangular de
550 x 550
ó 650 x 650
(250 P)

Difusor con
rejillas

Si las condiciones del edificio lo permiten,
bajar hasta 3 m. del suelo

Esquema de instalación en naves industriales

En naves industriales muy grandes, con las puertas situadas a gran distancia de la descarga de los evaporativos, se aconseja la instalación de extractores dinámicos en el techo ó ventiladores industriales de gran caudal serie APB (pág.45)

La instalación es sumamente sencilla ya que basta con instalar el evaporativo en el tejado de la nave y conectarlo a una toma de agua y a corriente eléctrica monofásica..



Debido a su poco peso, no es necesaria una grúa para su montaje, ni soporte para su instalación, bastando con su propio conducto

Los equipos TECNA COOLBREEZE cuentan con certificaciones CE, y han sido recientemente testados y certificados por SGS avalando que el diseño de los mismos cumple con la normativa ASHRAE, impidiendo que se puedan arrastrar gotas de agua al interior del conducto durante su normal funcionamiento.



* Sistema automático para limpieza de la cuba cada 4 horas (Evita bacterias y depósitos calcáreos)

1.1- Tarifa de precios Evaporativos TECNA COOLBREEZE

								
Modelo	QA 160 D	QA 230 D	QA 255 D	QA 500 D	QA 100 S	QA 240 S	QA 255 TOP	M 240 MÓVIL
Código	3813QA160D	3813QA230D	3813QA255D	3813QA500D	3814QM100S	3813QA240S	3813QA255T	381300240M
Salida del aire	Abajo	Abajo	Abajo	Abajo	Lateral	Lateral	Arriba	Lateral
Potencia frigorífica(kw)	11	15	17	34	9	15	17	15
Capacidad de enfriamiento m ³ /h	13.000	18.000	20.500	41.000	8.000	18.500	20.500	18.500
Ventilador Ángulo	530 / 40°	530 / 40°	530 / 40°	524 / 40°	518 / 30°	524 / 40°	530 / 40°	524 / 40°
Motor watos/ (CV)	750 (1)	1000 (1,5)	1000(1,5)	2x1000 (1,5)	315 (1/2)	1000 (1,5)	1000 (1,5)	1000 (1,5)
Dimensiones A x L x H (mm)	1090x1090x660	1090x1090x850	1090x1090x970	1630x1200x995	1090x470x1090	1090x1090x1320	1090x1090x1215	1130x1220x1540
Peso Kg. Vacío / Lleno	48 / 60	57 / 70	59 / 72	85 / 114	57 / 67	80 / 92	86 / 98	96 / 195
Boca salida L x H (mm)	550 x 550	550 x 550	550 x 550	1165 x 585	Rej.640x640	Ø550x700	Ø550x700	550 x 550
Precio € / unidad	2.250 €	2.240 €	2.580 €	4.550 €	2.240 €	3.162 €	3.250 €	3.280 €

Especificaciones comunes para todos los modelos:

- Motor monofásico 220 v / 50 Hz. • Condensador 30 mf. • Regulador electrónico de velocidad de serie en todos los modelos
- Bomba de agua monofásica, 2.600 r.p.m. Caudal 45 l / min. • Conexión toma de agua: 1/2" • Conexión purga y vaciado de agua: 40 mm.
- Filtros de cartón celulosa CELDEK • Eficacia de saturación 98%

** EN STOCK PARA ENTREGA INMEDIATA EN TODOS LOS MODELOS



Mando electrónico QA con control automático

Código 3800SP3221

Todos los modelos verticales vienen con mando electrónico QA (incluido en el precio) que permite regular la temperatura en modo automático:

- . 100 posiciones de velocidad regulables.
- . Temporizador hasta 99 horas
- . Ciclos de lavado ajustables
- . Display digital
- . Vaciado automático al final del día.
- . 100 velocidades de extracción.
- . Lavado previo: Lava y humedece los filtros antes de arrancar el ventilador.
- . Además dispone de las funciones básicas de Ventilación, frío y extracción.

Posibilidad de conectar en serie varios evaporativos con un solo mando (hasta 40 aparatos)



Esta opción permite controlar una serie de evaporativos desde un solo mando de pared

- Para realizar esta conexión se utiliza un kit de conexión en cascada que es una placa electrónica y un cable de conexión, que se instala en cada uno de los aparatos a partir de la segunda unidad

* Consultar con departamento técnico sistemas de domótica disponibles para centralizar control de varias unidades.

1.2- Tarifa de precios Recambios Evaporativos TECNA COOLBREEZE

PRODUCTO	CÓDIGO	PRECIO €/UNIDAD
Bomba de Agua FASCO	3800SP2127	150 €
Juego de soportes murales para QA 240S y QA 255 Top	5309G0031A	125 €
Juego de 4 filtros de cartón CELDEK (Modelos QA160 y QA 230D)	38130F160D	360 €
Juego de 4 filtros de cartón CELDEK (Modelo QA 255 D y QA 255 TOP - 830 x 770 x 100-)	381300F255	390 €
Juego de 3 filtros de cartón CELDEK (Modelo QA 240 S y Móvil - 830 x 950 x 100-)	3800SP4187	420 €
Juego de 3 filtros de cartón CELDEK (Modelo QA 100S)	380000F100	224 €
Juego de 6 filtros de cartón CELDEK (Modelo QA 500 D)	381300F500	780 €

** EN STOCK PARA ENTREGA INMEDIATA EN TODOS LOS MODELOS

1.3- Tarifa de precios Accesorios Evaporativos TECNA COOLBREEZE

PRODUCTO	CÓDIGO	PRECIO €/UNIDAD
Cuadro de mando QA	3800SP3221	107 €
Compuerta de sobrepresión 550 x 550 mm.(Evaporativos 1 sólo motor)	38120PJ040	90 €
Funda de protección de plástico impermeable pequeña (QA160 a QA 255)	38FUNDA255	40 €
Funda de protección de plástico impermeable grande (QA 500 D)	38FUNDA500	50 €

** EN STOCK PARA ENTREGA INMEDIATA EN TODOS LOS MODELOS

Accesorios especiales para Evaporativos Simple Motor QA-255, QA-230-D, QA-160-D (Sección 550x550)

PRODUCTO	CÓDIGO	PRECIO €/UNIDAD
Plenum difusor de 4 rejillas y adaptador al conducto AGP- 2 (Hasta 21.000 m ³ /h)	381200PAGP	425 €
Plenum difusor de 8 rejillas y adaptador al conducto AGP-38 (hasta 21.000 m ³ /h)	38130AGP38	670 €
Plenum difusor para salida lateral en Y con 2 rejillas de 600x440 mm	38PLENUM25	710 €
Plenum difusor rotacional en acero inoxidable.	3812DROTAC	795 €
Babero vierteaguas plano. Corte de 560 x 560 mm	380BBCA255	60 €
Tramo* inicial y final (son idénticos) Brida-Liso, sección 550 x 550 Long. 1.500 mm.	3812000047	110 €
Tramo* intermedio Brida-Brida, sección 550 x 550 Long. 1.500 mm.	3812000053	130 €
Codo a 90° inicial Brida-liso de 550x550 mm	3812COD055	140 €
Codo a 90° intermedio brida-brida de 550 x 550 mm	3812CO55BB	160 €

*Los conductos se suministran en 2 piezas en "L" para su montaje en obra.

Nota: Bajo demanda, se pueden suministrar los conductos en acero inoxidable.

** EN STOCK PARA ENTREGA INMEDIATA EN TODOS LOS MODELOS

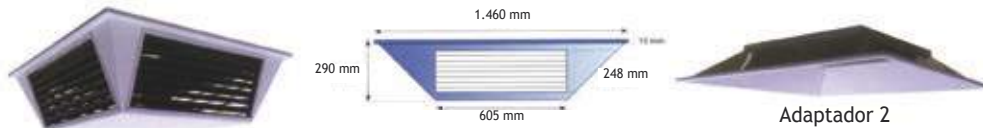

*Plenum difusor de 4 rejillas y adaptador al conducto AGP- 2

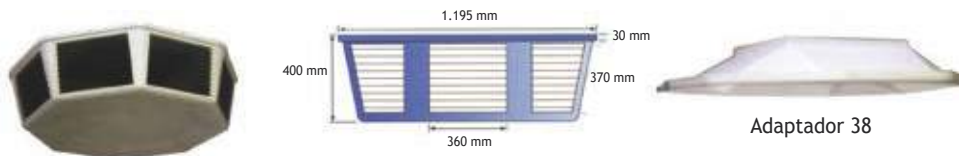

*Plenum difusor de 8 rejillas y adaptador al conducto AGP-38

Accesorios especiales para Evaporativos Doble Motor QA-500-D (Sección 1.165x585)

PRODUCTO	CÓDIGO	PRECIO €/UNIDAD
Plenum difusor de 6 rejillas y adaptador al conducto AGP4 (hasta 45.000 m ³ /h)	38120PAGP4	908 €
Plenum difusor lateral de dos salidas en flecha con rejillas de 900 x 480 mm	38PLENUM2D	850 €
Plenum difusor rotacional en acero inoxidable	-	1.380 €
Tobera alta inducción CB-300 en plástico, Ø300, Caudal 1.600 m ³ /h.	38000CB300	30 €
Babero vierteaguas plano. Corte en cruz de 1175 x 595 mm	380BBQA500	85 €
Tramo* inicial y final (son idénticos) Brida-Liso, sección 1.165 x 585 Long. 1.500 mm.	3812000056	150 €
Tramo* intermedio Brida-Brida, sección 1.165 x 585 Long. 1.500 mm.	3812000057	190 €
Codo a 90° inicial liso-brida de 1165 x 585 mm	3812CODOQA	200 €
Codo a 90° intermedio brida-brida de 1165 x 585 mm	3812COOBBQA	230 €

*Los conductos se suministran en 2 piezas en "L" para su montaje en obra.

Nota: Bajo demanda, se pueden suministrar los conductos en acero inoxidable.

** EN STOCK PARA ENTREGA INMEDIATA EN TODOS LOS MODELOS



Adaptador 4

*Plenum difusor de 6 rejillas y adaptador al conducto AGP4



*Plenum difusor rotacional en acero inoxidable



*Codo a 90°



*Plenum difusor lateral de dos salidas

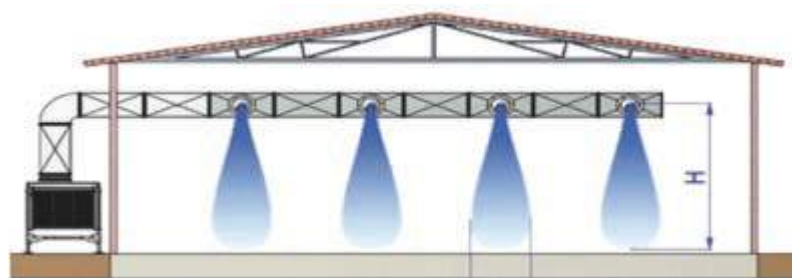

Ejemplo de instalación de tobera alta inducción CB-300 en plástico, Ø300, Caudal 1.600 m³/h.

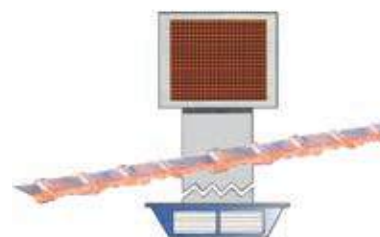

Ejemplo de instalación de diferentes accesorios para evaporativos

2- Evaporativos Portátiles Profesionales

La amplia gama de acondicionadores **Evaporativos portátiles TECNA COOLVENT** están pensados para climatizar locales desde 30 hasta 150 m². Talleres, carpas, terrazas, cocinas, restaurantes, pastelerías, floristerías, cafeterías y cualquier tipo de negocio.

Los acondicionadores evaporativos portátiles profesionales son una alternativa de muy bajo consumo y muy saludable que funcionan con puertas y ventanas abiertas proporcionando un aire fresco, limpio, filtrado y lavado.

Ventajas:





- Importante ahorro energético.
- Nula instalación - unidades PORTÁTILES
- Bajo costo de mantenimiento
- Mejora la calidad del aire interior.
- Utiliza elementos reciclables: agua, madera, cartón
- No utiliza CFC's
- Reduce las emisiones de CO₂

REDUCCIÓN DE TEMPERATURA UTILIZANDO ACONDICIONADORES EVAPORATIVOS **COOLVENT**

Temperatura ambiente °C	PORCENTAJE DE HUMEDAD RELATIVA				
	30 %	40 %	50 %	60 %	70 %
30	19.0	21.0	23.0	24.5	26.0
35	22,5	25.0	27.5	29.5	31.0
40	26.0	29.0	31.5	33.5	35.5
45	30.0	32.5	25.5	38.0	40.0

La temperatura indicada es del aire de salida con los filtros saturados al 90%

Tarifa de Precios Evaporativos Portátiles Profesionales **TECNA CoolVent**

								
Modelo	XZ13-18Y	XZ10-18Y-1	XZ10-18Y-2	XF-1220	XZ13-080	XZ13-045-1	FAB10-EQ3	FAB07-EQ3
Código	380XZ1318Y	38XZ1018Y1	38XZ1018Y2	3800XF1220	380XZ13080	38XZ130451	38FAB10EQ3	38FAB07EQ3
Caudal (m³/h)	18.000	18.000	18.000	12.000	8.000	4.500	10.000	7.000
Velocidad	3 velocidades	Veloc. regulable	Veloc. regulable	3 Velocidades	3 Velocidades	3 Velocidades	3 Velocidades	3 Velocidades
Potencia(kw)	0,55	1,1	1,1	0,45	0,38	0,22	0,55	0,28
Dimensiones (mm)	1120x600x1500	1100x1100x1350	1100x1100x1750	925x580x1440	850x465x1400	620x400x920	1005x610x1000	840x520x1000
Peso neto (kg)	50	87	106	40	32	19	39	35
Voltaje	220v/50Hz	220V/50Hz	220V/50Hz	220V/50Hz	220V/50Hz	220V/50Hz	220V/50Hz	220V/50Hz
Capacidad depósito (L)	60	40	40	60	57	41	30	30
Area climatizada (m²)	80-120	100-150	100-150	60-100	35-50	20-30	50-70	25-50
Control	Control automático	Pantalla táctil LCD y control remoto	Pantalla táctil LCD y control remoto	Control automático	Control automático	Control manual	Control Automático y remoto	Control Automático y remoto
Tipo de ventilador	Axial	Axial	Axial	Axial	Axial	-	Axial	Axial
Nivel sonoro (dB):	<70	≤68	≤68	≤68	≤62	-	≤65	≤62
PRECIO € / UNIDAD	1.420 €	1.960 €	2.130 €	998 €	680 €	320 €	985 €	870 €

* STOCK PARA ENTREGA INMEDIATA



3- Evaporativos Portátiles Domésticos

Los evaporativos portátiles domésticos **TECNA COOLVENT** son una magnífica alternativa ecológica y saludable al aire acondicionado por refrigeración.

Instalados en ambientes domésticos y con puertas y ventanas abiertas consiguen un confort térmico proporcionando un aire fresco, limpio, filtrado y lavado.

Por otra parte, el consumo eléctrico es muy inferior al sistema tradicional de aire acondicionado con un importante ahorro energético.

Tarifa de Precios Evaporativos Portátiles Domésticos **TECNA CoolVent**

		
Modelo	LL08N	LL12-01
Código	38000LL08N	3800LL1201
Caudal (m³/h)	800	1.200
Velocidad	3 velocidades	3 velocidades
Potencia(kw)	0,1	160 w
Dimensiones (mm)	440x330x850	495x402x1001
Peso neto (kg)	9,5	12,5
Voltaje	220v/50Hz	220v/50Hz
Capacidad depósito (L)	8	12
Área climatizada (m²)	2 a 10	4 a 12
Control	Control automático	Control automático
Tipo de ventilador	axial	axial
Nivel sonoro (dB):	<64	<64
PRECIO € / UNIDAD	175 €	250 €

** EN STOCK PARA ENTREGA INMEDIATA EN TODOS LOS MODELOS

Aerodisipadores



- 1- Aerodisipadores de calor para instalaciones solares 100
- 2- Aerorefrigeradores / Condensadores de aire 101



1- Aerodisipadores de calor para Instalaciones Solares

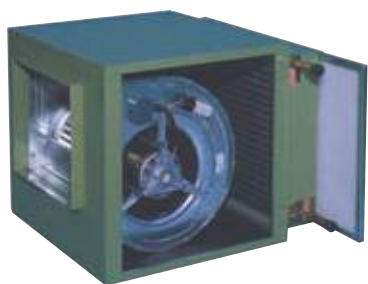

Los aerotermos **TECNATHERM AC** son un potente dispositivo de disipación de calor dentro de los sistemas solares térmicos. Disipan calor mediante el procedimiento de integrar en el circuito hidráulico las conexiones a la batería de alto rendimiento que incorporan nuestros aerotermos. Cuando los sensores de temperatura del sistema detectan que se ha superado la temperatura de seguridad, ante el riesgo de sobrecalentamiento, parte del fluido se desvía hacia otro circuito de tuberías integrado en el sistema general. En este punto es donde se enfría el líquido mediante el sistema aerotermo, expulsando el sobrante de calor al aire exterior.

Los sistemas de disipación **TECNATHERM AC** prolongan la vida útil de las instalaciones, eliminan las intervenciones por mantenimiento correctivo y evitan que en la instalación se produzcan saltos térmicos superiores a 60°C entre la temperatura ambiente y la del colector o que se produzcan presiones elevadas y pérdidas de fluido calor-portante, obligando a su reposición.

Tarifa de Precios Aerodisipadores de Calor TecnaTherm AC

CONDICIONES DE AGUA: 90/70°C

Modelo	Código	Caudal aire m ³ /h	Caudal agua l/h	Temperatura ambiente mb.	Potencia disipación Kcal/h. (kW)	Pe mm. c.d.a.	Perdida de carga m.c.a. (Batería)	Conexión agua	dB (A)	Dimensiones AxLxH	Precio €/unidad
AC-7 de 1/10 CV	7000002250	1.000	425	+20°	8.500 (9,9)	10	0,32	1/2" Gas H	37	450x520x360	539 €
			315	+30°	6.050 (7,0)						
			200	+40°	3.100 (3,6)						
AC-9 de 1/6 CV	2509000001	1.900	800	+20°	16.000 (18,6)	8	0,5	1/2" Gas H	48	560x560x460	618 €
			570	+30°	10.800 (12,5)						
			290	-40°	4300 (5,0)						
AC-10 de 1/3 CV	2510000001	3.000	1.230	+20°	24.600 (28,6)	9	1,2	1/2 ^a Gas H	51	600x650x500	663 €
			930	+30°	18.600 (21,6)						
			610	+40°	12.200 (14,2)						
AC-12 de 3/4 CV	2512000001	5.000	2.100	+20°	42.000 (48,8)	12	0,2	Tubo 22 mm	57	680x700x600	925 €
			1.810	+30°	36.000 (41,8)						
			1.450	+40°	29.200 (33,9)						
AC-12 de 1.5 CV	2512000002	7.000	2.680	+20°C	53.500(62,2)	20	0,25	Tubo 22 mm	58	680x700x600	1.246 €
			2.230	+30°	44.000 (51)						
			1.730	+40°	34.000 (39,4)						

T 110 100 90 80 70 60

K 1.29 1.14 1 0.89 0.78 0.69

Coefficiente de corrección "K" para agua a diferentes temperaturas (At = 20°C)

** En STOCK para entrega inmediata.

Accesorios

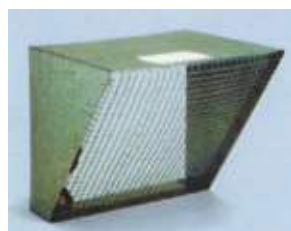

Visera antipájaros

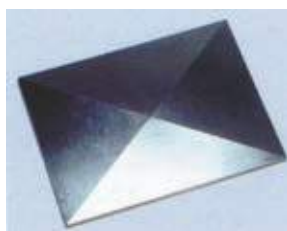

Tejadillo intemperie

MODELO	VISERA Precios €	Código	TEJADILLO Precios €	Código
AC-7	45 €	2301000700	30 €	2301000007
AC-9	55 €	2301000900	35 €	2301000009
AC-10	60 €	2301001000	40 €	2301000010
AC-12	70 €	2301001200	45 €	2301000012

2- Aerorefrigeradores / Condensadores de Aire

Los condensadores y aerorefrigeradores (Drycoolers) **TECNA SIERRA** tienen un alto nivel de eficiencia y toda la gama está realizada con tecnologías y materiales que garantizan una resistencia duradera a los agentes atmosféricos (ASTM B-1117 - UNI ISO/TR 6272 - ISO 1520 - ANSI/ASTM G-53-77) . Ofrecen una amplia gama de modelos que van desde los 5 hasta los 1.216 Kw.

A continuación se muestra un resumen de la gama con diferentes soluciones que ofrecemos:



Modelo CVS

- Intercambiadores colocados en V
- Gama de potencias de entre 20 kW y 145 kW (EN 327)
- 24 modelos
- Diámetro de los ventiladores: 500 mm
- Entre 2 y 5 ventiladores
- Aperturas de ventilación separadas para cada ventilador
- Dimensiones reducidas (0,78 m de ancho - 1,1 m de altura) para instalación en espacios reducidos.
- Gran potencia de rendimiento por superficie ocupada.

VERSIONES DISPONIBLES (400V - 3ph - 50 Hz):

- BT = base (4 polos)
- ST = silenciada (6 polos)
- ET = extra silenciada (8 polos)

Modelo CVR

- 2 intercambiadores con aletas colocados en V
- Gama de potencias de 73 kW a 454 kW (EN 327)
- 28 modelos
- Diámetro de los ventiladores: 800 mm
- Entre 2 y 5 ventiladores
- Aperturas de ventilación separadas para cada ventilador
- Dimensiones reducidas (1,1 m de ancho - 1,6 m de altura) para instalación en espacios reducidos.
- Gran potencia de rendimiento por superficie ocupada.

VERSIONES DISPONIBLES (400V - 3ph - 50 Hz):

- BT = base (6 polos)
- ST = silenciada (8 polos)
- ET = extra silenciada (12 polos)
- EC = con ventiladores EC de conmutación electrónica

Modelo CVA

- Configuración de intercambiadores en W
- Gama de potencias de entre 139 y 1216 kW (EN 327)
- 49 modelos
- Diámetro de los ventiladores: 800 mm
- Entre 4 y 16 ventiladores
- Dos filas independientes de ventiladores
- Dos circuitos frigoríficos independientes
- Nivel bajo de emisión sonora ventiladores.

VERSIONES DISPONIBLES (400V - 3PH - 50 Hz):

- BT = base (6 polos)
- ST = silenciada (8 polos)
- T = extra silenciada (12 polos)
- EC = con ventiladores EC de conmutación electrónica

** Para ampliar información consultar en www.tecna.es ó a nuestro departamento técnico.



Modelo CSE

- Condensadores modulares que permiten un gran número de combinaciones.
- Gama de potencias entre 5,4 kW a 437 kW (EN 327)
- 247 modelos
- Diámetro de los ventiladores: 350 mm, 500 mm, 630 mm, 910 mm
- Diferentes versiones: base (B), la silenciada (S) y la extra silenciada (E)
- Muchísimas aplicaciones, tanto en el sector de la refrigeración como en el del aire acondicionado.



Modelo CDR

- 2 intercambiadores con aletas colocados en V
- Gama de potencias de 127 kW a 744 kW (EN 327)
- 28 modelos
- Diámetro de los ventiladores: 800 mm
- Entre 4 y 10 ventiladores
- Aperturas de ventilación separadas para cada ventilador
- Dimensiones reducidas (1,1 m de ancho - 1,6 m de altura) para instalación en espacios reducidos.

VERSIONES DISPONIBLES (400V - 3ph - 50 Hz):

- BT = base (6 polos)
- ST = silenciada (8 polos)
- ET = extra silenciada (12 polos)
- EC = con ventiladores EC de conmutación electrónica

** Para ampliar información consultar en www.tecna.es ó a nuestro departamento técnico.

Humidificación y deshumidificación



1. Humidificadores de vapor por electrodos	104
2. Humidificadores centrífugos	109
3. Deshumidificadores	110
NOVEDADES 4. Deshumidificadores portátiles industriales y domésticos	113

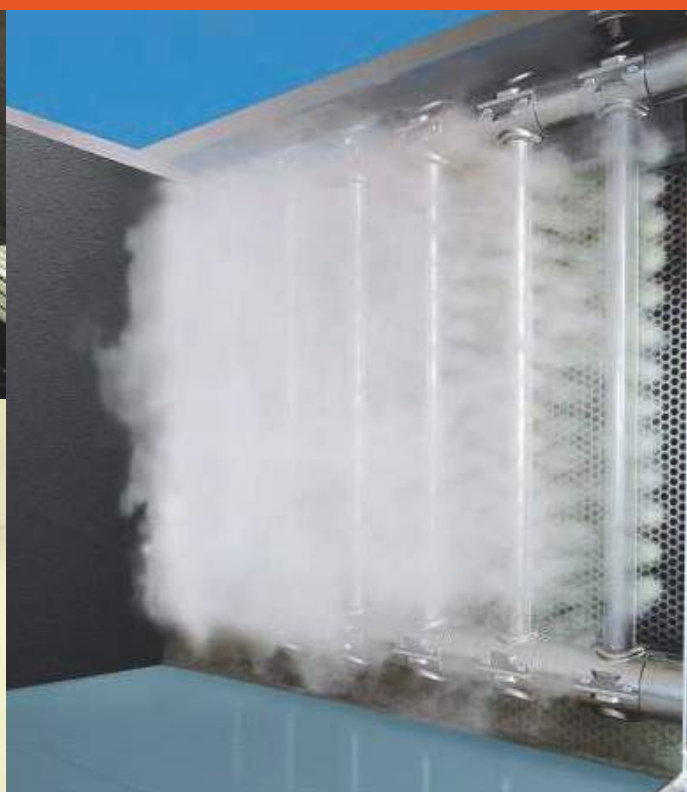

1- Humidificadores de Vapor por Electrodo

1.1- Humidificador TECNA NORDMANN RC-DC4 **TECNA** **NORDMANN ENGINEERING**

El humidificador TECNA NORDMANN RC-DC4 es capaz de producir entre 2 y 4 Kg de vapor por hora y es ideal para habitaciones, oficinas, clínicas, despachos, etc.

Tiene una presentación elegante en dos versiones: mural (RC) para humidificación directa en el ambiente y para conductos (DC)



Simple y fiable:

Incluso aquellos sin conocimientos técnicos encontrarán el Nordmann RC4/DC4 fácil de usar y manipular. La tapa protectora completamente desmontable facilita el intercambio del cilindro.

Todas las partes eléctricas y electrónicas están protegidas de tal modo que se evita cualquier riesgo cuando se manipula el cilindro de vapor.

Versátil:

El Nordmann RC4/DC4 satisface todo tipo de demandas: Complementando sistemas de ventilación o directamente humidificando laboratorios, salas de conferencias, almacenes, oficinas, humidores, salas de refrigeración, bodegas de vino o galerías.

Compacto y discreto:

Gracias a su moderno diseño, pequeñas dimensiones y conexiones de red ocultas -a petición del cliente-, el Nordmann RC4/DC4 encaja en cualquier ambiente, tanto industrial como particular.

Económico:

El Nordmann RC4/DC4 evapora agua normal de grifo sin tratar, con un alto nivel de eficacia. La gestión integrada del agua se asegura de que en los procesos de descalcificación sólo se requiera una pequeña cantidad de agua adicional.

Completamente inalámbrico:

Un radio sensor opcional de humedad mide y transmite la señal del sensor de forma inalámbrica al Nordmann RC4/DC4. La unidad ajusta automáticamente su capacidad según la demanda.

Tarifa de Precios Humidificadores de Vapor por Electrodo TECNA NORDMANN RC-DC4

Modelo	Código	Capacidad (Kg/h)	Aplicación	Descripción	Precio € /Unidad
RC4 S	5130009	2	Directo	Con ventilador integrado y pasa-cables	1.685 €
RC4 S	5130010	2	Directo	Con ventilador integrado, conexiones de manguera posteriores (ocultas)	1.700 €
DC4 S	5130011	2	Conducto	Versión para conducto con pasa-cables	1.600 €
DC4 S	5130012	2	Conducto	Versión para conducto con conexiones de manguera posteriores (ocultas)	1.615 €
RC4	5130001	4	Directo	Con ventilador integrado y pasa-cables	1.685 €
RC4	5130002	4	Directo	Con ventilador integrado, conexiones de manguera posteriores (ocultas)	1.700 €
DC4	5130003	4	Conducto	Versión para conducto con pasa-cables	1.600 €
DC4	5130004	4	Conducto	Versión para conducto con conexiones de manguera posteriores (ocultas)	1.615 €

* Plazo de entrega estimado 3/4 semanas.

* Todos los modelos 230V/1- /50...60 Hz

* Dimensiones de todos los modelos Ancho (265 mm.) x Alto (650 mm.) x Fondo (175 mm.)

* Unidad básica para control todo/nada que incluye cilindro de vapor consumible, tornillería necesaria, abrazaderas para manguera, manguera de desagüe y manguito de entrada de agua.

* Consultar accesorios en sección 1.5- ACCESORIOS HUMIDIFICADORES TECNA NORDMANN (Mangueras de vapor / Condensados , Lanzas de distribución de vapor, Sensores de humedad, Higrostats y controladores).

1.2- Humidificador TECNA NORDMANN ES 4

El humidificador **TECNA NORDMANN ES4** genera vapor esterilizado, higiénico y sin olores. Disponible en siete prácticos niveles de potencia y en dos tamaños diferentes, el humidificador NORDMANN ES4 es capaz de producir entre 5 y 65 kg de vapor por hora.



Duradero y resistente

El acabado de alta calidad garantiza una larga vida de uso. La robusta carcasa galvanizada en caliente contiene el testado cilindro de NORDMANN. Todo esto lo convierte en una solución fiable y asequible.

Fácil instalación

El frontal extraíble facilita el acceso a todos los componentes. Los trabajos de instalación y mantenimiento resultan rápidos y sencillos.

Características principales

Unidad básica para funcionamiento todo / nada o posible 0... 10 Velocidades a través de un controlador externo. LED multi-indicador de funcionamiento.

Consiste en un generador de vapor completo con cilindro de vapor desechable, carcasa en acero con recubrimiento galvanizado.

Con capacidad de vapor definida, y tensión de control estándar 230V/1~/50...60 Hz.

Incluye material para montaje sencillo y rápido a pared.

Tarifa de Precios Humidificadores de Vapor por Electrodo TECNA NORDMANN ES 4

Modelo	Código	Capacidad (Kg/h)	Descripción	Dimensiones Ancho / Alto / Fondo (mm.)	Precio € /Unidad
ES 4 / 522	5190000	5	1 x 230 V	377 / 612 / 279	1.095 €
ES 4 / 524	5190001	5	2 x 400 V	377 / 612 / 279	1.095 €
ES 4 / 532	5190002	5	3 x 230 V	377 / 612 / 279	1.095 €
ES 4 / 534	5190003	5	3 x 400 V*	377 / 612 / 279	1.095 €
ES 4 / 822	5190004	8	1 x 230 V	377 / 612 / 279	1.275 €
ES 4 / 824	5190005	8	2 x 400 V	377 / 612 / 279	1.275 €
ES 4 / 832	5190006	8	3 x 230 V	377 / 612 / 279	1.275 €
ES 4 / 834	5190007	8	3 x 400 V*	377 / 612 / 279	1.275 €
ES 4 / 1532	5190008	15	3 x 230 V	377 / 612 / 279	1.425 €
ES 4 / 1534	5190009	15	3 x 400 V*	377 / 612 / 279	1.425 €
ES 4 / 2362	5190010	23	3 x 230 V	492 / 670 / 351	1.600 €
ES 4 / 2364	5190011	23	3 x 400 V*	492 / 670 / 351	1.600 €
ES 4 / 3262	5190012	32	3 x 230 V	492 / 670 / 351	1.680 €
ES 4 / 3264	5190013	32	3 x 400 V*	492 / 670 / 351	1.680 €
ES 4 / 4564	5190014	45	3 x 400 V*	492 / 670 / 351	1.950 €
ES 4 / 6564	5190015	65	3 x 400 V*	492 / 670 / 351	2.390 €

* Plazo de entrega estimado 3 / 4 semanas.

* Tensión 3 x 400 V por defecto. Tensiones trifásicas de 380 V, 415 V, 440 V, 460 V, 480 V y 500 V bajo pedido.

** Consultar accesorios en sección 1.5-ACCESORIOS HUMIDIFICADORES TECNA NORDMANN (Unidad ventiladora para humidificación directa a sala, Mangueras de vapor / Condensados , Lanzas de distribución de vapor, Sensores de humedad, Higróstatos y controladores).

1.3- Humidificador TECNA NORDMANN AT4 **TECNA** **NORDMANN** ENGINEERING

Los humidificadores **TECNA NORDMANN AT4** generan vapor estéril, higiénico y sin olores. Caracterizado por su innovación tecnológica, produce de 5 a 130 Kg. de vapor por hora, cubriendo las necesidades de cualquier sistema de calidad de aire.



Auto-limpieza SC

El sistema patentado de autolimpieza SC previene la formación de costras calizas en los electrodos y paredes del cilindro. Estas son eliminadas de forma sencilla gracias a la bomba de purga, lo que se traduce en una mayor fiabilidad y menor mantenimiento.

Gestión inteligente de agua

El regulador de agua se ajusta automáticamente a las condiciones locales de agua, disminuyendo el consumo. Fácil instalación con el módulo de control separado, fácil accesibilidad y conexiones externas de vapor y agua, el sistema no puede ser mas sencillo de instalar.



Características principales

Humidificador de electrodos completamente automático con posibilidad de control todo/nada y proporcional. Display gráfico de 3" con niveles de programa, servicio e información. Posibilidad de conexión a través de protocolo Modbus.

Controlador de humedad y sistema SC de autolimpieza para prolongar la vida de los cilindros integrados. Estructura en acero galvanizado.

Capacidad de vapor definida, tensión de control: 230 V/1~/50-60 Hz. Unidad completamente cableada y montada.

Incluido: material para montaje a pared, 0.5 metros de manguera de condensados y manguito de 1 metro para suministro de agua.

Tarifa de Precios Humidificadores de Vapor por Electrodos **TECNA NORDMANN AT4**

Modelo	Código	Capacidad (Kg/h)	Descripción	Dimensiones Ancho / Alto / Fondo (mm.)	Precio € /Unidad
AT4 / 522	5160012	5	1 x 230 V	388 / 575 / 255	1.695 €
AT4 / 524	5160010	5	2 x 400 V	388 / 575 / 255	1.695 €
AT4 / 532	5160014	5	3 x 230 V	388 / 575 / 255	1.695 €
AT4 / 534	5160000	5	3 x 400 V*	388 / 575 / 255	1.695 €
AT4 / 822	5160013	8	1 x 230 V	388 / 575 / 255	1.940 €
AT4 / 824	5160011	8	2 x 400 V	388 / 575 / 255	1.940 €
AT4 / 832	5160015	8	3 x 230 V	388 / 575 / 255	1.940 €
AT4 / 834	5160001	8	3 x 400 V*	388 / 575 / 255	1.940 €
AT4 / 1532	5160016	15	3 x 230 V	468 / 620 / 345	2.210 €
AT4 / 1534	5160002	15	3 x 400 V*	468 / 620 / 345	2.210 €
AT4 / 2362	5160017	23	3 x 230 V	468 / 620 / 345	2.450 €
AT4 / 2364	5160003	23	3 x 400 V*	468 / 620 / 345	2.450 €
AT4 / 3262	5160018	32	3 x 230 V	563 / 640 / 354	2.715 €
AT4 / 3264	5160004	32	3 x 400 V*	563 / 640 / 354	2.715 €
AT4 / 4564	5160005	45	3 x 400 V*	563 / 640 / 354	3.120 €
AT4 / 4662	5160019	46	3 x 230 V	966 / 640 / 354	3.120 €
AT4 / 6462	5160020	64	3 x 230 V	966 / 640 / 354	3.760 €
AT4 / 6464	5160006	64	3 x 400 V*	966 / 640 / 354	3.760 €
AT4 / 6564	5160007	65	3 x 400 V*	563 / 640 / 354	3.760 €
AT4 / 9064	5160008	90	3 x 400 V*	966 / 640 / 354	4.775 €
AT4 / 13064	5160009	130	3 x 400 V*	966 / 640 / 354	5.820 €

* Plazo de entrega estimado 3 / 4 semanas.

* Tensión 3 x 400 V por defecto. Tensiones trifásicas de 380 V, 415 V, 440 V, 460 V, 480 V y 500 V bajo pedido.

** Consultar accesorios en sección 1.5-ACCESORIOS HUMIDIFICADORES TECNA NORDMANN (Unidad ventiladora para humidificación directa a sala, Mangueras de vapor / Condensados, Lanzas de distribución de vapor, Sensores de humedad, Higrostatos y controladores).

1.4- Humidificador para baños turcos TECNA NORDMANN AT4D

El humidificador para baños turcos **TECNA NORDMANN AT4D** es un generador de vapor de altas prestaciones. Fiable, versátil y sencillo de manejar. Con Auto-limpieza integrada..

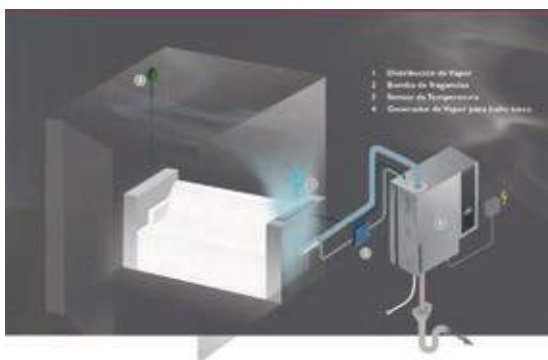

Alto rendimiento

La serie **NORDMANN AT4D** genera vapor estéril, higiénico y sin olores. Con control de temperatura autoregurable, tecnología innovadora produciendo de 5 a 65 Kg de vapor por hora, y una extensa gama de accesorios que cumple con todas las especificaciones requeridas para el funcionamiento seguro de un baño turco de altas prestaciones.

Fácil instalación

Con el módulo de control separado, fácil accesibilidad y conexiones externas de vapor y agua, el sistema no puede ser más sencillo de instalar.

Gestión inteligente de agua

El regulador de agua se ajusta automáticamente a las condiciones locales de agua, disminuyendo el consumo.

Manejo sencillo

Un gran display de tres pulgadas facilita el acceso a importantes parámetros de configuración como la temperatura, iluminación, la ventilación en cabina y la inyección de perfumes.



Control remoto hasta 1.2 Km

En Hoteles, Clubs de belleza y complejos con Spa, se puede disponer de un control sencillo del generador de vapor desde la recepción o cualquier puesto remoto.

Panel táctil

Con acceso directo al control de la temperatura específica, iluminación e inyección de fragancias. Los intervalos pueden ser definidos de una manera sencilla y rápida vía el panel táctil para encastrar de NORDMANN.



Sistema de gestión de edificios

El AT4 se integra con la tecnología de gestión existente en la instalación haciendo uso del estándar Modbus. Si se prefiere, los generador de vapor se pueden conectar en red vía @Link a BACnet/IP y LonWorks.



* Plazo de entrega estimado 3 / 4 semanas.

** Para ampliar información consultar en www.tecna.es ó a nuestro departamento técnico.

1.5- Accesorios Humidificadores TECNA NORDMANN

Tarifa de Precios de Accesorios Humidificadores TECNA NORDMANN RC / DC4 , ES4 y AT4

Código	Descripción	Precio € /Unidad
VENTILADOR HUMIDIFICACIÓN DIRECTA EN SALA		
Montado sobre la unidad:		
FAN4 N S 8 D	Ventilador para 5 y 8 kg/h	870 €
FAN4 N M 15 D	Ventilador para 15kg/h	925 €
FAN4 N M 23 D	Ventilador para 23kg/h	925 €
Montado en pared:		
FAN4 N S 8 W	Ventilador para 5 y 8 kg/h	870 €
FAN4 N M 15 W	Ventilador para 15kg/h	925 €
FAN4 N M 23 W	Ventilador para 23kg/h	925 €
FAN4 N L 32 W	Ventilador para 32kg/h	1.325 €
FAN4 N L 45 W	Ventilador para 45kg/h (Instalaciones con un ventilador)	1.380 €
FAN4 N L 65 W	Ventilador para 45 y 65 kg/h (instalaciones con 2 ventiladores)	1.380 €
MANGUERAS VAPOR Y CONDENSADOS		
DS22	Manguera de vapor 31/22mm (Unidades hasta 8 kg/h)	44 €
DS22	Longitud por metro	
	Rollo de 20m	880 €
	Abrazaderas de manguera DS22, set de 2	12 €
DS35	Manguera de vapor 46/35mm (Unidades a partir de 15kg/h)	73 €
DS35	Longitud por metro	
	Rollo de 20m	1.450 €
FIT-UNO-S	Abrazaderas de manguera DS35, set de 2	26 €
KS10	Manguera condensados 12/8 mm (Longitud por metro)	6 €
Z261	3/8" / 1/2" Filtro de entrada de agua	100 €
LANZAS DISTRIBUCIÓN VAPOR		
Sólo para unidades de capacidad 5 - 8 kg/h		
41-200	horizontal L = 200 mm	130 €
41-350	horizontal L = 350 mm	142 €
41-500	horizontal L = 500 mm	150 €
41-650	horizontal L = 650 mm	160 €
41-800	horizontal L = 800 mm	170 €
41-1000	horizontal L = 1000 mm	215 €
41-1200	horizontal L = 1200 mm	265 €
Sólo para unidades de capacidad 15-130 kg/h		
71-200	horizontal L = 200 mm	135 €
71-350	horizontal L = 350 mm	145 €
71-500	horizontal L = 500 mm	160 €
71-650	horizontal L = 650 mm	195 €
71-800	horizontal L = 800 mm	220 €
71-1000	horizontal L = 200 mm	235 €
71-1200	horizontal L = 350 mm	270 €
71-1500	horizontal L = 500 mm	295 €
71-1800	horizontal L = 650 mm	380 €
71-2000	horizontal L = 800 mm	440 €
71-2300	horizontal L = 1000 mm	470 €
71-2500	horizontal L = 1200 mm	492 €
Adapter 41	Para montaje en vertical series 41	85 €
Adapter 71	Para montaje en vertical series 71	93 €
CONTROL Y REGULACIÓN		
NDC	Sensor de humedad para conducto 0-10V	295 €
NRC	Sensor de humedad para habitación 0-10V	235 €
NHD	Humidostato para conducto On/off con display	255 €
NHR	Humidostato para habitación On/Off digital	175 €
HBN	Humidostato para conducto On/Off Analógico	500 €
HSN	Humidostato para habitación On/Off Analógico	160 €
NDP	Sensor de humedad para conducto NDC con controlador PI externo	530 €
NRP	Sensor de humedad para habitación con controlador PI integrado	330 €
	Tensión de alimentación externa de 24V para ES4	95 €



Ventilador FAN4



Lanzas distribución de vapor

para DS 22

para DS 22

para DS 22

para DS 22

para DS 22

para DS 22

para DS 22

para DS 22

para DS 35

para DS 35

para DS 35

para DS 35

para DS 35

para DS 35

para DS 35

para DS 35

para DS 35

para DS 35

para DS 35

para DS 35

para DS 35



Sensor de humedad con controlador PI externo

2- Humidificadores Centrífugos

El humidificador centrífugo **TECNA PH** tiene una magnífica relación calidad / precio y produce una niebla de calidad superior con un consumo contenido y un reducido mantenimiento .

Las áreas principales de aplicación son cámaras frigoríficas de frescos (cárnica y alimentaria), **invernaderos, granjas, cultivos cubiertos, industria textil, tabaco...**

Dos modelos diferentes:

PH-R se diferencia por el alto volumen producido, cercano a 7,5 l/h

PH-C está pensada en aquellos casos donde se tiene que canalizar la humedad producida. La salida está pensada para permitir fácilmente la instalación de un tubo circular Ø 125 mm (recomendado longitud máxima de 5 m).

El aire húmedo es utilizable en los canales de aire acondicionado, unidades de tratamiento de aire, en los criaderos y en todos aquellos lugares en los que no se puede instalar la máquina por razones de espacio o de seguridad.



Modelos TECNA PH-R y PH-C

Características principales:

- . Bajo coste de instalación y gestión
- . Gran flexibilidad de aplicaciones
- . Niebla muy fina y ligera
- . Bajo consumo de energía
- . Sin boquillas
- . Hecho de material plástico

Accesorios:

- . Humidostato digital
- . Conducto flexible Ø 125 mm en impulsión
- . Conducto flexible Ø 200 mm en retorno/aspiración
- . Resistencia eléctrica antihielo

* Consultar plazo de entrega

3- Deshumidificadores

Los deshumidificadores **TECNA MICROWELL DRY** han sido diseñados principalmente para ser la mejor opción deshumidificando piscinas, spas y saunas, aunque también son muy utilizados en museos, locales comerciales, galerías, sótanos, garajes, secaderos, lavanderías y en cualquier aplicación que un deshumidificador robusto y fiable sea necesario. La familia **DRY** de **TECNA MICROWELL** supone una gama de deshumidificadores de calidad y altas prestaciones, diseñados para dar el máximo rendimiento, limitando el nivel sonoro y consumo, gracias a sus características constructivas con componentes de primera calidad:

- Silenciosos compresores rotativos de gran eficacia **DAIKIN**
- Silenciosos ventiladores **EBM PAPST**
- Evaporador y condensador con **tratamiento EPOXY** mejorando su resistencia a los ambientes corrosivos como los de piscina.
- Apoyo de **HONEYWELL** para el desarrollo y mejora de sus equipos a través del diseño de válvulas de expansión termostáticas específicas para sus equipos.

Nuestros deshumidificadores **TECNA MICROWELL DRY** destacan por su gran versatilidad ofreciendo diferentes opciones que cubren prácticamente todas las necesidades:

- a) Cinco tamaños: 300, 400, 500, 800 y 1200,
- b) Distintos acabados para deshumidificación directa: **PLASTIK**, **METAL** y **SILVER**.

PLASTIK

La económica serie **PLASTIK** está únicamente disponible para los tamaños 300, 400 y 500, y se fabrica con robusta carcasa en acrílico con capa transparente protectora, en una sola pieza de color blanco y humidostato mecánico que permite un sencillo manejo y control.



DRY 300/400 PLASTIK

METAL

La serie **METAL** se caracteriza por su carcasa metálica patentada en color plata, tratada con una triple capa resistente a la corrosión y óxido, es la versión estándar de los deshumidificadores **DRY** de **TECNA**.

La serie **METAL** es reconocida por su elegante diseño, lo que unido a su fiabilidad y prestaciones, convierte a estos equipos en la opción más adecuada para cualquier tipo de deshumidificación.

Equipados de serie con un **humidostato/termostato digital con ajuste de histéresis**, permiten mejorar la precisión de su respuesta, ahorrando consumo eléctrico.

El termostato permite el control de la válvula solenoide de la batería de agua opcional, convirtiendo el deshumidificador en un fancoil.

SILVER

La serie **SILVER** reúne las características de la serie **METAL** pero con un acabado espectacular en carcasa de acero inoxidable, mejorando la presencia estética del producto.

Esta serie está disponible en todos los tamaños bajo pedido, y se puede solicitar su acabado en brillo (por defecto) o mate.

La serie **SILVER** se desaconseja en piscinas con ambiente altamente clorado debido a que el acero pierde lustre.

- c) Distintas versiones para deshumidificación conducida: versiones **DUCT** y **TTW**

VERSIÓN DUCT

La versión **DUCT** cuenta con tres modelos para conductos (**DRY 500 DUCT**, **DRY 800 DUCT** y **DRY 1200 DUCT**) que cuentan con ventiladores especiales aptos para vencer redes de conductos, con mayor presión disponible (300 Pa).



DRY 500 METAL en Blanco



DRY 500 SILVER



DRY 500 DUCT

VERSIÓN TTW

La versión **TTW**, permite una solución discreta y estética en la sala a tratar, ya que se consigue la misma eficacia que con un deshumidificador directo a sala y sólo quedan vistas dos rejillas.

Esta versión incluye los conductos pasamuros y rejillas para colocar el deshumidificador en la sala adyacente a la piscina.

En los tamaños **DRY 800** y **1200**, la versión **TTW** supone la modificación del acabado estándar con una chapa que cierra las tomas de aire frontales.

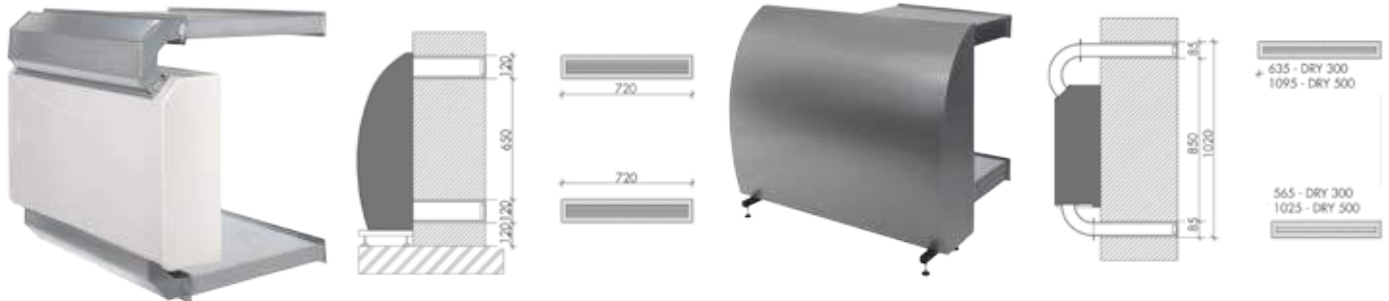

DRY 500 PLASTIK TTW

DRY 800/1200 TTW y DUCT

** Para cualquier consulta de curvas de capacidad de los deshumidificadores TECNA MICROWELL DRY, contactar con nuestro departamento técnico ó en www.tecna.es

Tarifa de precios Deshumidificadores TECNA MICROWELL DRY

Modelo		DRY-300	DRY-400	DRY-500/ DUCT	DRY-800/ DUCT	DRY-1200/ DUCT	
Capacidad de deshumidificación	30°C 80%HR	l/24h	48	58	101/68	136/128	180/172
	30°C 65%HR	l/24h	40	50	68/55	101/94	135/128
	20°C 50%HR	l/24h	18	22	28/35	42/40	58/54
Límites de funcionamiento (Temperatura)	Estándar - S	°C	22-35	22-42	22-35	22-35	22-35
	Con termostato - T	°C	15-35	15-42	15-35	15-35	15-35
	Con electroválvula TEV-V	°C	22-45	-	22-45	-	-
	Con T+V - A	°C	15-42	-	15-42	-	-
	Con Hot gas - F	°C	5-35	-	5-35	-	-
Límite de funcionamiento humedad	%	20-100	20-100	20-100	20-100	20-100	
Caudal de aire	m³/h	550	550	800/1600	1000/800	1000/800	
Alimentación eléctrica	V/f/Hz	230/1/50	230/1/50	230/1/50	230/1/50	230/1/50	
Potencia absorbida	W	700	700	1000/1500	1700/2000	1750/2050	
Consumo máximo (Arranque)	A	3,1 (15)	3,1 (15)	4,5 / 6,5 (30)	7,7 / 8,7 (50)	8 / 8,9 (50)	
Presión sonora a 1 m.	dB(A)	42	42	44 / 60	44 / 65	44 / 65	
Dimensiones METAL/SILVER (Ancho/Alto/Fondo)	mm	780/642/300	780/642/300	1245/642/300	1250/950/310	1250/950/310	
Dimensiones PLASTIK (Ancho/Alto/Fondo)	mm	780/660/255	780/660/255	1245/660/255	--	--	
Dimensiones DUCT (Ancho/Alto/Fondo)	mm	--	--	1245/653/255	--	--	
Peso (PLASTIK/METAL/SILVER/DUCT)	Kg	40/50/50/--	40/50/50/--	60/77/77/75	--/96/--/99	--/100/--/103	
Versiones, Códigos y Precio	PLASTIK*** Modelo / Código / Precio €/Ud.	DRY 300 P 39DRY300P 2.370 €	DRY 400 P 39DRY400P 2.825 €	DRY 500 P 39DRY500P 3.500 €	--	--	
	METAL*** Modelo / Código / Precio €/Ud.	DRY 300 M 39DRY300M 2.860 €	DRY 400 M 39DRY400M 3.396 €	DRY 500 M 39DRY500M 4.165 €	DRY 800 M 39DRY800M 5.125 €	DRY 1200 M 39DRY1200M 5.990 €	
	SILVER	DRY 300 S 3.138 €	DRY 400 €	DRY 500 S 4.640 €	CONSULTAR	CONSULTAR	
	DUCT (con ventilador de mayor presión disponible, 300 Pa)	--	--	DRY 500 DUCT 39DRY500DU 4.250 €	DRY 800 DUCT 39DRY800DU 5.770 €	DRY 1200 DUCT 39DRY1200DU 6.640 €	
	TTW (incluye los conductos pasamuros y rejillas para colocar el deshumidificador en la sala adyacente a la piscina)	DRY 300 PP 39DRY300PP 2.580 €	DRY 400 PP 39DRY400PP 3.035 €	DRY 500 PP 39DRY500PP 3.765 €	DRY 800 SP 39DRY800SP 5.460 €	DRY 1200 SP 39DRY1200SP 6.320 €	

*** EN STOCK PARA ENTREGA INMEDIATA

OBSERVACIONES: Los deshumidificadores MICROWELL DRY de TECNA incluyen de serie un higrostató mecánico en todos los modelos, que sirve como elemento de control en la serie PLASTIK y como elemento redundante de seguridad en el resto de versiones.

















Se incluye soporte mural en los tamaños 300 y 500, mientras que en los modelos 800 y 1200 el soporte es a suelo.

Bajo pedido, se puede lacar de distintos colores cualquier modelo de la serie DRY METAL. El coste dependerá del modelo y color.

Sin coste adicional se puede disponer del equipo lacado en color blanco brillo RAL 9010.

Las características técnicas del modelo DRY 500 DUCT mostradas en el cuadro anterior, se refieren a los datos del equipo con el ventilador de 1600 m³/h.

Tarifa de precios Accesorios Deshumidificadores TECNA MICROWELL DRY

Modelo / Código	DESCRIPCIÓN	Precio €/ Ud.
 DRY EASY	- Controlador wireless (sin cables) de humedad y temperatura, distancia max. 80 m - Alimentación eléctrica: Transmisor: 2 x 1,5 V AA baterías, Receptor: 230V - Apto para toda la gama PLASTIK (Su uso se recomienda para las versiones TTW)	275 €
 DRY EASY	- Controlador wireless (sin cables) de humedad y temperatura, distancia max. 80 m, con antena - Alimentación eléctrica: Transmisor: 2 x 1,5 V AA baterías, Receptor: 230V - Apto para toda la gama METAL y SILVER (Su uso se recomienda para las versiones DUCT y TTW)	355 €
 HYG 6001	- Higrostató mecánico remoto por cable - En las versiones METAL y SILVER anula el higrostató digital del equipo - Apto para toda la gama	95 €
 LPHW 300	- Batería de agua de calefacción de 2 Kw (90/70°C - 30°C amb.) - Se puede definir la ubicación de las tomas de agua a la izquierda L, trasera derecha B o derecha R - Para la gama DRY 300 y DRY 400	200 €
 LPHW 300V	- Batería de agua de calefacción de 2 Kw (90/70°C - 30°C amb.) con electroválvula 1/2" 230V - Se puede definir la ubicación de las tomas de agua a la izquierda L, trasera derecha B o derecha R - Para la gama DRY 300 y DRY 400. Permite el control automático con el control DRY EASY	425 €
 LPHW 500	- Batería de agua de calefacción de 4 Kw (90/70°C - 30°C amb.) - Se puede definir la ubicación de las tomas de agua a la izquierda L, trasera derecha B o derecha R - Para la gama DRY 500	250 €
 LPHW 500V	- Batería de agua de calefacción de 4 Kw (90/70°C - 30°C amb.) con electroválvula 1/2" 230V - Se puede definir la ubicación de las tomas de agua a la izquierda L, trasera derecha B o derecha R - Para la gama DRY 500. Permite el control automático con el control DRY EASY	475 €
 LPHW 800	- Batería de agua de calefacción de 3,25 Kw (90/70°C - 30°C amb.) - Se puede definir la ubicación de las tomas de agua a la derecha R o a la parte trasera derecha B. - Para la gama DRY 800 y 1200	250 €
 LPHW 800V	- Batería de agua de calefacción de 3,25 Kw (90/70°C - 30°C amb.) con electroválvula 1/2" 230V - Se puede definir la ubicación de las tomas de agua a la derecha R o a la parte trasera derecha B. - Para la gama DRY 800 y 1200. Permite el control automático con el control DRY EASY	475 €
 TSTAT	- Termostato interno - Permite proteger el equipo para funcionar con temperatura mínima de 15°C - Apto para toda la gama	35 €
 TEV	- Válvula de expansión termostática - Permite aumentar el rango de funcionamiento en temperatura de 22 hasta +42°C - Para la gama DRY 300 y DRY 500. De serie en la gama DRY 400	310 €
 V4V	- Válvula de cuatro vías para inversión de ciclo y modo desescarche por HOT GAS - Permite aumentar el rango de funcionamiento en temperatura de 5 hasta 35°C - Para la gama DRY 300 y DRY 500	295 €
 MICROLIGHT	- Testigo de funcionamiento en función de la HR mediante iluminación multi-LED a tres colores - Ilumina la parte superior trasera del deshumidificador en rojo (HR alta), azul (HR baja) y verde (HR correcta) - Apto para toda la gama	175 €
 DRY 300 S	- Carro con ruedas para soportación de la unidad a suelo. - Sólo para DRY 300 y DRY 400	140 €
 DRY 500 S	- Carro con ruedas para soportación de la unidad a suelo. - Sólo para DRY 500	160 €
 WCONS	- Soporte a pared - Compuesto por dos escuadras de gran resistencia - Sólo para DRY 800 y 1200	95 €

Potencia de las baterías LPHW con distintas temperaturas de agua, temperatura ambiente de 30°C:

Modelo	90/70°C	80/60°C	70/50°C	55/45°C	45/35°C
LPHW 300	2000 W	1516 W	1050 W	660 W	264 W
LPHW 500	4000 W	3032 W	2010 W	1320 W	528 W
LPHW 800	3250 W	2462 W	1710 W	1073 W	429 W

4- Deshumidificadores Portátiles

4.1- Deshumidificadores portátiles industriales

Los deshumidificadores portátiles industriales **TECNA OKLIMA DR** tienen unas altas prestaciones y están pensados para uso profesional en alquileres, secado de obras, bodegas, trasteros....



Con capacidades que van desde los 22 litros /día a 80 litros día en 4 modelos diferentes, destacan por las siguientes características:

- . Con compresor hermético alternativo en el modelo DR 120
- . Con compresor hermético rotativo en los modelos DR 190, DR 250 y DR 310.
- . Con Humidostato y cuenta horas incorporados
- . Con cable de alimentación eléctrica y clavija
- . Desescarche automático con inyección de gas caliente para utilización con bajas temperaturas
- . Recipiente de recogida de agua en los modelos DR120, DR 190 y DR 250.
- . Posibilidad de desagüe directo en los modelos DR 120, DR 190 y DR 250
- . Descarga directa en el modelo DR 310
- . Ninguna emisión de gases contaminantes
- . Gas refrigerante seguro y ecológico (R407 C)
- . Ruedas de goma, de alta resistencia
- . Manillar tubular
- . Interruptor para encendido y apagado
- . Lámpara testigo para señalización de anomalías

Tarifa de Precios Deshumidificadores Portátiles industriales TECNA OKLIMA DR

		DR 120	DR 190	DR 240	DR 310
Código		39000DR120	39000DR190	39000DR250	39000DR310
Capacidad de deshumidificación	(l/24h)	22	40	52	80
Caudal	(m³/h)	250	400	650	900
Capacidad del depósito de agua	(Litros)	5	11	11	-
Límites de funcionamiento temperatura	(°C)	3÷40	3÷40	3÷40	3÷40
Límites de funcionamiento humedad relativa	(%)	40÷100	40÷100	40÷100	40÷100
Alimentación eléctrica	(V, -, Hz)	230, 1, 50	230, 1, 50	230, 1, 50	230, 1, 50 0
Potencia eléctrica absorbida	(W)	550	800	1.000	1.350
Gas Refrigerante		R407C	R407C	R407C	R407C
Peso	(Kg.)	39	49	52	76
Dimensiones (A x L x h)	(mm.)	585 x 540 x 775	615 x 650 x 958	615 x 640 x 958	776 x 761 x 1048
Precio € / unidad	€	1.120 €	1.540 €	1.680 €	2.350 €

* STOCK PARA ENTREGA INMEDIATA EN TODOS LOS MODELOS.

4.2- Deshumidificadores Portátiles Domésticos

NOVEDADES

Los deshumidificadores portátiles domésticos **TECNATHERM DAISY** y **FANCY** ofrecen diferentes capacidades para deshumidificación perfecta en ambientes domésticos.

FANCY

Deshumidificador **FANCY** de innovador diseño en dos tamaños, 12 L y 16 L.



- Botón de diseño grande
- Muy fácil manejo de control
- Control electrónico



DAISY

Deshumidificador **DAISY** ideal para sistemas de secado de ropa, en dos tamaños, 20 L. y 40 L.



- Control electrónico
- Fácil deshumidificación, rapidez de secado
- Innovador diseño
- Pantalla touch screen

6 protecciones diferentes

- Protección compresor
- Protección antihielo
- Protección desbordamiento
- Protección hypoxia
- Protección sobretensiones

Tarifa de precios Deshumidificadores **TECNATHERM** **TECNA**

Modelo	Unidades	FANCY 12	FANCY 16	DAISY 20	DAISY 40
Código		394280012	394280016	394280020	394280040
Volumen deshumidificación	litros/día	12	16	20	40
Alimentación	Nº fases/V/Hz	1-220-240/50	1-220-240/50	1-220-240/50	1-220-240/50
Potencia nominal	W	230	280	345	570
Intensidad nominal	A	1,4	1,6	1,9	3,1
Caudal de aire	m3/h	100/80	115/100	130/115/105	230/195/170
Presión sonora	db(A)	43/41	45/43	43/41/39	6.5/7
Dimensiones exteriores	mm	353x496x225	353x496x225	363x577x245	396x625x286
Dimensiones unidad embalada	mm	396x530x274	396x530x274	431x607x314	451x653x341
Modo de operación		electrónico	electrónico	electrónico	electrónico
Peso neto/peso bruto	kg	11/12	13,5/14,5	15/16,5	23/24,5
Precio € / Unidad	€	220 €	260 €	330 €	390 €

* STOCK PARA ENTREGA INMEDIATA EN TODOS LOS MODELOS.

ACS



1. Calderas eléctricas	116
NOVEDADES 2. Bombas de calor ACS (AEROTERMIA)	118
3. Termoacumuladores a gas de gran capacidad	119
4. Termos eléctricos domésticos	121
5. Acumuladores para agua caliente sanitaria (ACS)	123
NOVEDADES 6. Interacumuladores vitrificados	125
7. Paneles solares Discoterm	131



1. Calderas eléctricas

La caldera eléctrica mural **TECNA AIRELEC GIALIX** combina la regulación electrónica más efectiva con la calidad excepcional del cuerpo de calentamiento en fundición de acero al carbono (garantiza una temperatura del agua perfectamente regular y permite a esta caldera de ser muy compacta).

Esta caldera eléctrica está concebida para todo tipo de instalaciones (**calefacción central, apoyo a energías renovables ó bombas de calor y geotermia**) tanto en viviendas de nueva construcción como para rehabilitación.



CARACTERÍSTICAS GENERALES

- De 3 a 196 kw para uso doméstico, comercial e industrial.
- **Monofásicas hasta 18 Kw.**
- Para calefacción y ACS
- **Muy silenciosas y de bajo consumo** gracias a su **REGULACIÓN ELECTRÓNICA MODULANTE**
- Cuerpo de calentamiento en fundición de **acero al carbono.**
- **Dimensiones reducidas**, para las nuevas viviendas ecológicas, y para renovación de viejas calderas de alto consumo
- **La solución perfecta** de apoyo y ayuda a las **ENERGÍAS RENOVABLES**
- Instalación simple y económica.

VENTAJAS

- No se necesita ni depósito ni tuberías de distribución del combustible
- No hay malos olores.
- No hay polución con gases nocivos como CO/CO2/NOx.
- No necesita chimenea ni extractores
- No necesita grandes trabajos para su instalación.

ALGUNOS EJEMPLOS DE INSTALACIÓN CON CALDERA ELÉCTRICA

Complemento o apoyo de la instalación de captadores solares:

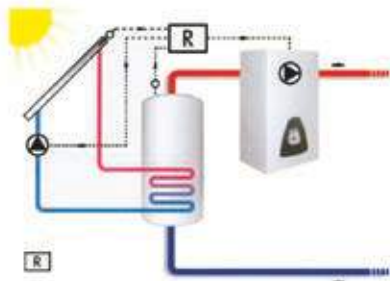

Instalación 1 circuito sólo calefacción:

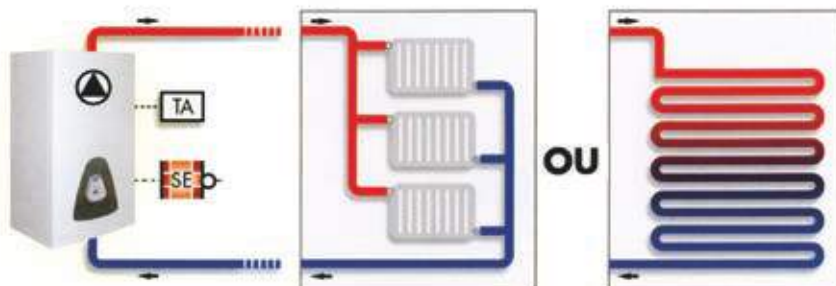

Complemento o relevo de una bomba de calor:

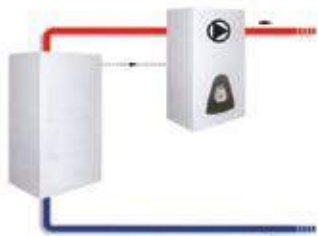

Instalación mixta: agua caliente sanitaria y 1 circuito de calefacción

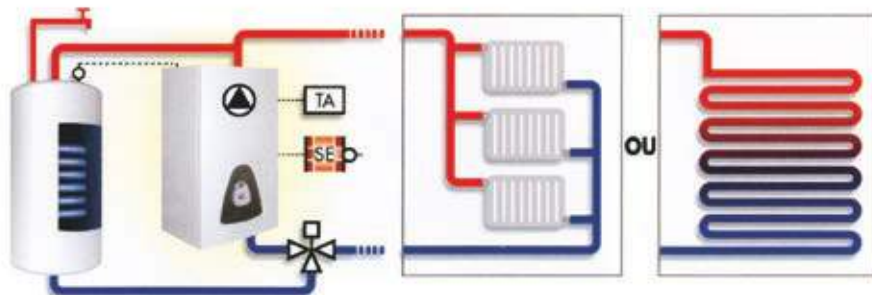

Como relevo de una caldera de leña:

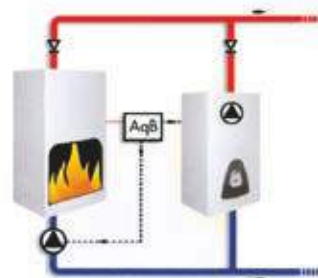

Tarifa de precios Calderas Eléctricas TECNA AIRELEC GIALIX

Modelo	Potencia (KW)	Dimensiones L x P x H (cm)	Etapas potencia	Intensidad Amp.	Cuerpo calefacción	Tensión (V)	Peso (Kg.)	Código	Precio € / Unidad
Modelo BBC - Regulación electrónica modulante para 1 circuito de calefacción en función de la temperatura exterior									
¡Nuevo modelo bajo consumo! GIALIX 6 BBC mono	0,7 a 6	320 x 280 x 500	6	26	Fundición	Mono 230	20	A691960	1.280 €
Modelo C - Regulación electromecánica con aquastato para 1 circuito de calefacción, termostato mecánico									
GIALIX 12 C mono	4 a 12	405 x 280 x 620	2	52	Fundición	Mono 230	38	A689621	1.450 €
Modelo MA+ Confort - Regulación electrónica modulante sobre temperatura exterior, 1 circuito de calefacción + Agua Caliente Sanitaria (ACS)									
GIALIX 12 MA+ Confort mono	4 a 12	405 x 280 x 620	4	82	Fundición	Mono 230	38	A689640	1.720 €
GIALIX 12 MA+ Confort tri	3 a 12	405 x 280 x 620	4	18	Fundición	Tri 400	38	A689642	1.720 €
GIALIX 18 MA+ Confort mono	4 a 18	405 x 280 x 620	6	78	Fundición	Mono 230	38	A691120	1.864 €
GIALIX 18 MA+ Confort tri	3 a 18	405 x 280 x 620	6	27	Fundición	Tri 400	38	A689641	1.864 €
GIALIX 24MA+ Confort tri	4 a 24	405 x 280 x 620	6	36	Fundición	Tri 400	38	A691121	1.981 €
Modelo MA* Industrial - Regulación electrónica modulante, para 1 circuito de calefacción a alta temperatura + Agua Caliente Sanitaria (ACS)									
GIALIX 36 MA tri	24 a 36	460 x 280 x 740	2	70	Acero	Tri 400	34	A690122	1.618 €
GIALIX 48 MA tri	36 a 48	460 x 280 x 740	2	80	Acero	Tri 400	34	A690123	1.693 €
GIALIX 72 MA tri	48 a 72	460 x 280 x 740	3	120	Acero	Tri 400	38	A690124	1.914 €
GIALIX 120 MA tri	96 a 120	570 x 350 x 740	5	200	Acero	Tri 400	50	A690125	2.706 €
GIALIX 196 MA tri	168 a 196	630 x 400 x 740	6	330	Acero	Tri 400	70	131423	4.602 €

Para potencias mayores, pueden instalarse 2 ó más calderas en cascada.

C, MA domésticas y MA+, se suministran con vaso de expansión de 8 litros, bomba de circulación 3 vel., válvula de seguridad y manómetro.

* MA Industrial: suministradas con válvula de seguridad, manómetro, presostato de falta de agua, pero sin bomba de circulación ni vaso de expansión.

MA: sonda exterior y sonda sanitaria no suministradas (opcional). MA +: suministradas con sonda exterior y sonda sanitaria.

Todas las calderas se suministran conectadas a la potencia máxima y equipadas con un aquastato de seguridad a 110°C (para aplicación con radiadores) y un aquastato a 65°C (para aplicación de suelo radiante, en los modelos de 12 a 24 kW).

Accesorios opcionales

Modelo	Producto	Código	Precio € / Unidad
TH	Termostato ambiente	A689650	42 €
TH-T	Termostato con reloj programador, por radio frecuencia	A689651	320 €
Sonda ACS + sonda exterior	Para Gialix MA*	A691130	190 €
Válvula de 3 vías direccional	Para Gialix MA ó MA+Confort, hasta 24 kW asociada a un preparador ACS	A691131	290 €

* Excluida Gialix 6 kW

Thorix EVOLUTION	Módulo de gestión hidráulica para alimentar 2 circuitos de radiadores y/ó suelo radiante (circuito combinado 9 kW máx.)	411002	1.150 €
Válvula de 2 vías motorizada	Para control del 1 ^{er} circuito de radiadores	740022	250 €
SA Sonda Ambiente	Para Thorix EVOLUTION (preveer 1 sonda por circuito)	751009	135 €

Además de calefacción, la serie MA puede suministrar Agua Caliente Sanitaria (ACS), con la ayuda de un depósito acumulador con serpentín, o mejor todavía para más economía se aconseja producir el Agua Caliente Sanitaria por medio de un calentador termodinámico (bomba de calor por aerotermia)

* PLAZOS DE ENTREGA SEGÚN MODELO. De STOCK PARA ENTREGA INMEDIATA a 3 semanas.

2. Bombas de calor para ACS (AEROTERMIA)

NOVEDADES

Las bombas de calor monobloc para la producción de ACS por Aerotermia TECNATHERM GRS son equipos de ahorro energético que superan en eficacia y producción a la energía solar.

La bomba de calor es capaz de extraer la energía del aire ambiente para calentar el agua acumulada en el depósito y permite cubrir el consumo anual de agua caliente sanitaria.



Tarifa de Precios y Características Técnicas de BOMBAS DE CALOR ACS (AEROTERMIA) TECNATHERM GRS **TECNA** ((T H E R M))

Capacidad de acumulación:	270 litros
Potencia de calefacción	2.400 vatios
Potencia absorbida:	685 vatios
Resistencia eléctrica de apoyo	1.500 vatios
Alimentación eléctrica:	Monofásica 230 V.
Producción horaria:	51 lts./h. (20°C, t° inicial a 15°C, final a 55°C)
Temperatura del agua	de 35°C a 70°C
Refrigerante	R134a (1,1 kg.)
COP (con aire 7°C, agua entrada a 10°C)	2,58
Eficiencia calentamiento del agua	105% en climas fríos y 121 % en climas cálidos
Clasificación eficiencia energética	Clase A
Dimensiones (Ax DxH.)	660x667x1.958 mm
Peso neto (vacío)	114 kg.
Código	7243700270
PRECIO € / UNIDAD	1.798 €

* Equipada con válvula de expansión electrónica y cuadro de control inteligente con display luminoso, reloj y temporizador 24 h.

* EN STOCK PARA ENTREGA INMEDIATA

3. Termoacumuladores a gas de gran capacidad

De la mano de uno de los mayores fabricantes a nivel europeo, nuestros termoacumuladores a gas de gran capacidad **TECNA HEIZER** son perfectos para aquellas instalaciones que requieren de una gran demanda de agua caliente de forma muy rápida en momentos muy puntuales.

Su uso es ideal en peluquerías, saunas, gimnasios, polideportivos, escuelas, campings, restaurantes, hoteles y todos aquellos lugares que necesiten agua abundante durante todo el día.

Versiones

Serie G, con cámara abierta y tiro natural, con o sin intercambiador, y con acumulación de hasta 1800 l/h).



*Serie G / GE / GP
Termo-acumulador a Gas*

Serie G:
Termo-acumuladores a gas con cámara abierta y tiro natural



Serie GT Con intercambiador



*El modelo XP-8 es el de mayor
producción de agua (hasta 3800 l/h.
con una dimensión reducida*

Serie **SECURITY**, con cámara estanca, tiro forzado y encendido electrónico sin llama piloto, para uso profesional, con ventilador para evacuación forzada de humos y residuos.



Modelos 50 y 180 litros



El ventilador eléctrico en la serie SECURITY permite la evacuación forzada de los humos y residuos de la combustión



Modelos 80 y 120 litros

Modelos de gran potencia para uso profesional



Tarifa de Precios TERMOACUMULADORES a gas de gran capacidad TECNA HEIZER

Con Cámara de Combustión Abierta - Tiro Natural

MODELO	Litros	Potencia térmica (Kw)	Tiempo de calentamiento	Prod. horaria (lts/h) a 40 °C.	Consumo de gas		DIMENSIONES Diámetro x Altura (mm)	PEÑO vacíos Kgs.	Ø Chimenea mm.	Precio € / Unidad		
					Agua entrada a 15 °C/10 °C Δt= 25 °C/Δt= 35 °C.					Serie G piezoeléctrico c/llama piloto	Serie GE encendido electrónico	Serie GT piezoeléctrico c/serpentin
G/GE/GT-1	150	10,6	27'/38'	337/240	1,16	0,86	580x1315	78	100	1.042 €	1.545 €	1.666 €
G/GE/GT-2	200	10,6	35'/49'	337/240	1,16	0,86	580x1565	90	100	1.136 €	1.669 €	1.818 €
G/GE/GT-3	300	26,7	22'/31'	787/562	2,68	1,99	680x1715	153	140	2.116 €	2.503 €	2.645 €
G/GE/GT-4	400	26,7	28'/39'	787/562	2,68	1,99	730x1725	163	140	2.573 €	2.846 €	3.135 €
G/GE/GT-5	500	26,7	34'/48'	787/562	2,68	1,99	730x1975	185	140	2.900 €	3.166 €	3.708 €
G/GE/GT-6	600	26,7	44'/66'	1028/734	2,68	1,99	780x2165	233	140	3.263 €	3.643 €	3.960 €
G/GE/GT-8	800	34,8	47'/66'	1028/734	3,49	2,59	980x1975	290	160	4.460 €	4.738 €	5.500 €
G/GE/GT-10	1000	34,8	58'/82'	1028/734	3,49	2,59	1080x2025	332	160	5.728 €	5.908 €	7.136 €
G/GE/GT-15	1500	34,8	85'/118'	1028/734	3,49	2,59	1180x2255	453	160	7.900 €	8.046 €	9.123 €
G/GE/GT-20	2000	34,8	108'/151'	1028/734	3,49	2,59	1280x2475	547	160	8.860 €	9.020 €	10.045 €

MODELOS DE GRAN CAPACIDAD DE PRODUCCIÓN

Mayor potencia calorífica para una gran producción con dimensiones reducidas. Con llama piloto. Serie GPE con encendido electrónico

MODELO	Litros	Potencia térmica (Kw)	Tiempo de calentamiento	Prod. horaria (lts/h) a 40 °C.	Consumo de gas		DIMENSIONES Diámetro x Altura (mm)	PEÑO vacíos Kgs.	Ø Chimenea mm.	Precio €
					Agua entrada a 15 °C/10 °C Δt= 25 °C/Δt= 35 °C.					Serie GPE encendido electrónico
GPE-3	300	49	13'/18'	1445/1032	4,92	3,65	730x1645	164	180	3.531 €
GPE-4	400	49	17'/23'	1445/1032	4,92	3,65	730x1945	198	180	3.926 €
GPE-5	500	58	18'/25'	1709/1221	5,82	4,32	780x2005	234	180	4.630 €
GPE-8	800	81	21'/29'	2394/1710	8,12	6,03	980x1985	332	200	6.783 €
GPE-10	1000	81	26'/36'	2394/1710	8,12	6,03	1080x2025	371	200	8.193 €
GPE-20	2000	81	48'/67'	2394/1710	8,12	6,03	1280x2475	586	200	12.035 €
XPE-3	300	105	6'/8'	3108/2220	10,54	No	780x1890	345	100	9.112 €
XPE-8	750	115	15'/21'	3339/2428	11,54	No	980x1950	400	100	12.940 €

CARACTERÍSTICAS COMUNES:
 Presión máxima de trabajo: 6 bar
 Conexión gas: 1/2" (GP-8, GP-10 y GP-20 de 3/4" y XPE-8 de 1")
 Conexión agua:
 G-1 a G/GP-3: 3/4". G/GP-4 y G/GP-5: 1". G/GP-8 a G/GP-20: 1 1/4". XPE-8: 1 1/2".
 Tensión: Monofásica 220 V- 50 Hz.
 Color: Blanco.
 Tratamiento interior depósitos:
 Vitrificado a 870 °C, hasta G-5 y Galvanizado el resto.

CON CÁMARA DE COMBUSTIÓN ESTANCA (TGF) - Tiro forzado

MODELO	Litros	Potencia térmica (Kw)	Tiempo de calentamiento	Prod. horaria (lts/h) a 40 °C.	Consumo de gas		DIMENSIONES Diámetro x Altura (mm)	PEÑO vacíos Kgs.	Ø Chimenea mm. coaxial	Precio €
					Agua entrada a 15 °C/10 °C Δt= 25 °C/Δt= 35 °C.					Serie SECURITY con encendido electrónico
Security 80	75	5	28'/35'	108/195	0,53	0,39	460x1040	49	60/00	1.284 €
Security 120	115	5	43'/50'	166/299	0,53	0,39	460x1400	74	60/100	1.470 €
Security 150	145	18	17'/24'	209/377	1,9	1,4	520x1905	128	60/100	2.080 €
Security 170	160	19	19'/27'	231/416	2	1,5	520x2105	141	60/100	2.352 €
Security 220	220	25	15'/21'	318/572	2,65	2	720x1560	220	60/100	3.080 €
Security 300	300	29	20'/28'	433/780	3,07	2,3	720x1912	265	60/100	3.480 €
Security 400	400	29	25'/35'	571/1027	3,07	2,3	720x2275	309	60/100	3.920 €
Security 600	585	31	35'/64'	845/1521	3,28	2,4	920x1950	278	60/100	4.860 €
Security 800	740	31	44'/79'	1069/1924	3,28	2,4	920x2310	324	60/100	5.844 €

CARACTERÍSTICAS COMUNES:
 Presión agua: max. 6 bar.
 Conexiones agua:
 Modelos 150 y 180: 3/4".
 Modelos 220 a 600: 1 1/4".
 Conexión gas: 1/2".
 Tensión eléctrica:
 Monofásicos 220 V., 50 Hz.

KITS DE CHIMENEA DE SALIDA DE HUMOS (Para modelos de tiro forzado)

MODELO	Ø mm	Descripción	Precio € / Ud. AS/AK	Contenido Incluye codos y caperuzas	Longitud máx.
ASKITSO/AKITO1	60/100	Horizontal coaxial	65/100 €	Longitud 1000 mm.	3 metros
ASKISS/AKITO2	80/80	Horizontal desdoblado	100/142 €	Longitud 1000 mm.	6 metros
ASKISV/AKITO3	60/100	Vertical coaxial	177/190 €	Longitud 1000 mm.	2 metros

Nota: Los Kit AS son para Security 80 y 120. Los Kit AK son para Security 150 a 800



Kit de descarga coaxial Horizontal
 Código: A.I. KITSO
 Diámetro: 60/100
 Longitud máx.: 3 m.
 Sin cambios de dirección. 1 m. menos por cada codo a 90°



Kit de descarga desdoblado Horizontal
 Código: A.I. KITSS1
 Diámetro: 80/80
 Longitud máx.: 6 m. asp.+ 6 m.
 Sin cambios de dirección. 1 m. menos por cada codo a 90°



Kit de descarga coaxial Vertical
 Código: A.I. KITSV
 Diámetro 60/100
 Longitud máx.: 2 m. sin cambios de dirección.

* PLAZOS DE ENTREGA SEGÚN MODELO. De STOCK PARA ENTREGA INMEDIATA a 2 semanas.

4. Termos Eléctricos Domésticos

De la mano de uno de los mayores fabricantes a nivel europeo, los termos eléctricos domésticos **TECNA HEIZER** están diseñados y contruidos para producir pequeñas cantidades de agua caliente de forma rápida y económica.

Todos los modelos son compactos y pueden ser instalados donde el espacio es limitado y equipado cerca de salidas de agua caliente. Esto proporciona un considerable ahorro en los costos de instalación y reduce la pérdida de calor en las tuberías.

La serie **TECNA HEIZER EV** consta de termos eléctricos de altísima calidad, fabricados íntegramente según normas europeas y garantizados a 2 años. Tanque vitrificado y pintura exterior con polvo epoxy que proporcionan una gran duración y resistencia a la corrosión.



SERIE EV EP EO

Horizontales y verticales con serpentín



SERIE EV EP EO

para fregaderos

Versiones

Versión standard

Vertical Serie EV e EP • Horizontal Serie EO

Versión termo (con serpentín)

Vertical Serie EV-T • Horizontal Serie EO-T

Los modelos verticales están disponibles con una capacidad que oscila entre 10 y 200 litros, mientras que para los horizontales capacidad varía desde 80 hasta 200 litros.

A petición, los modelos de 10 y 15 litros están disponibles ya sea por encima o por debajo del fregadero, mientras que el modelo de 30 litros puede estar por encima fregadero solamente.

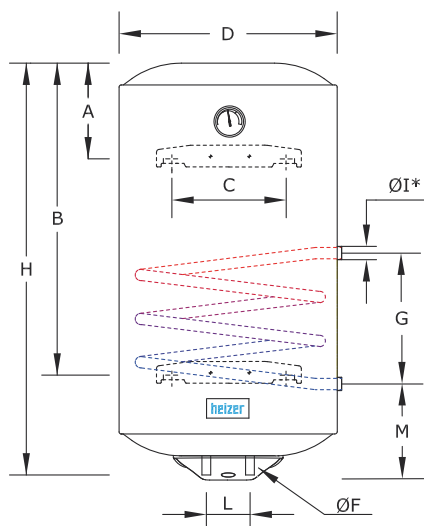

EV-50 ÷ EV-120
EV-T-80 ÷ EV-T-100

T = Versión con serpentín
para calentamiento
indirecto

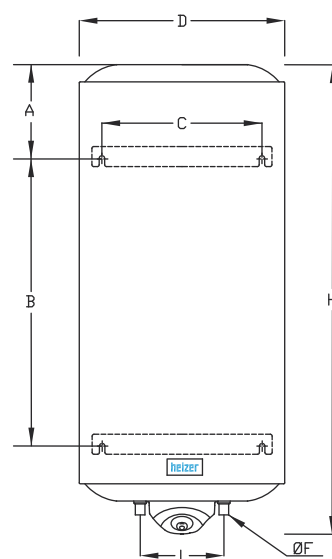

EP-1 / EP-2

Termos de gran
capacidad de 150 a
200 litros

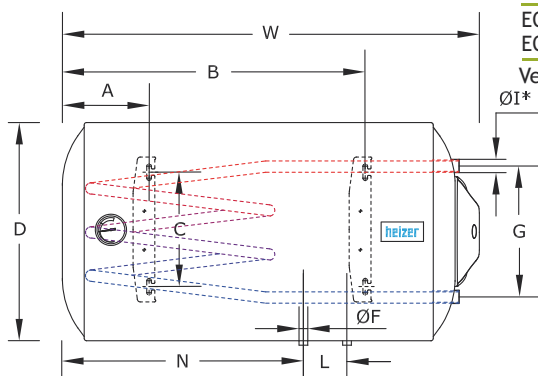

EO-80 ÷ EO-100
EO-T-80 ÷ EO-T-100
Versión Horizontal

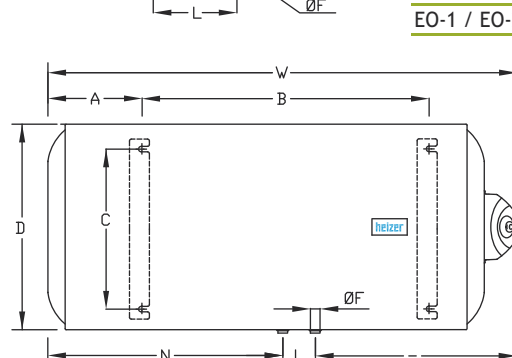

EO-1 / EO-2

Tarifa de Precios Termos Eléctricos Domésticos TECNA HEIZER

CARACTERÍSTICAS TÉCNICAS

Modelo	EV-50	EV-80	EV-100	EV-120	EV-T-80	EV-T-100	EO-80	EO-100	EO-T-80	EO-T-100	EP-1	EP-2	EO-1	EO-2
Capacidad (lt)	50	80	100	120	80	100	80	100	80	100	150	200	150	200
Peso bruto (kg)	18	80	100	31,5	27	31,5	23,5	28	27	31,5	48	57	48	58
Peso neto (kg)	16	23,5	28	28,5	24	28,5	20,5	25	24	28,5	42	51	42	51
Dimensiones embalaje (cm)														
Altura	595	800	1016	1165	800	1016	800	1016	800	1016	1094	1352	1094	1352
Anchura	470	470	470	470	470	470	470	470	470	470	625	625	625	625
Profundidad	449	449	449	449	449	449	449	449	449	449	600	600	600	600
Potencia (W)	1200	1200	1500	1500	1200	1500	1200	1500	1200	1500	1800	2400	1800	2400
Tensión (V)	220	220	220	220	220	220	220	220	220	220	220	220	220	220
Presión máx de trabajo (bar)	8	8	8	8	8	8	8	8	8	8	8	8	8	8
Tiempo de calentamiento $\Delta t=35^\circ\text{C}/\Delta t=25^\circ\text{C h}$	1h-44'/1h-16'	2h-45'/1h-58'	3h-11'/2h-28'	3h-18'/2h-22'	2h-45'/1h-58'	3h-11'/2h-28'	2h-45'/1h-58'	3h-11'/2h-28'	2h-45'/1h-58'	3h-11'/2h-28'	3h-39'/2h-42'	3h-39'/2h-42'	4h-39'/2h-42'	3h-39'/2h-42'
Superficie del serpentín (m ²)	-	-	-	-	0,20	0,20	-	-	0,20	0,20	-	-	-	-
Precio € / Unidad	148 €	154 €	203 €	225 €	182 €	234 €	174 €	226 €	209 €	270 €	325 €	372 €	377 €	432 €

DIMENSIONES (mm)

Modelo	Capacidad (Litros)	A	B	C	D	Ø F	G	H	Ø I*	L	M	N	W
EV-50	50	185	/	265	440	1/2" M	/	555	/	100	/	/	/
EV-80	80	185	/	265	440	1/2" M	/	755	/	100	/	/	/
EV-100	100	185	/	265	440	1/2" M	/	995	/	100	/	/	/
EV-120	120	190	915	265	440	1/2" M	/	1130	/	100	/	/	/
EV-T-80	80	185	/	265	440	1/2" M	240	755	1/2" F	100	195	/	/
EV-T-100	100	185	/	265	440	1/2" M	240	995	1/2" F	100	195	/	/
EO-80	80	180	555	265	440	1/2" M	/	/	/	100	/	/	770
EO-100	100	200	740	265	440	1/2" M	/	/	/	100	/	/	990
EO-T-80	80	180	555	265	440	1/2" M	300	/	1/2" F	100	/	355	770
EO-T-100	100	200	740	265	440	1/2" M	300	/	1/2" F	100	/	570	990
EP-1	150	195	771	440	565	3/4" M	/	989	/	230	/	/	/
EP-2	200	195	1035	440	565	3/4" M	/	1253	/	230	/	/	/
EO-1	150	195	771	265	565	3/4" M	/	/	/	140	/	/	989
EO-2	200	195	1035	265	565	3/4" M	/	/	/	140	/	/	1253

* Conexión agua. F = Hembra

CARACTERÍSTICAS TÉCNICAS

Modelo	EV-10	EV-15	EV-30
Capacidad (lt)	10	15	30
Peso bruto (kg)	6,5	7,8	11,5
Peso neto (kg)	6,1	7	10,4
Dimensiones embalaje (cm)			
Altura	325	365	420
Anchura	370	400	480
Profundidad	360	380	470
Potencia (W)	1500	1500	1500
Tensión (V)	220	220	220
Presión máx de trabajo (bar)	8	8	8
Tiempo de calentamiento $\Delta t=35^\circ\text{C}/\Delta t=25^\circ\text{C h}$	17' 10'	26' 18'	52' 38'
Precio € / Unidad	110 €	113 €	138 €

* PLAZOS DE ENTREGA SEGÚN MODELO. De STOCK PARA ENTREGA INMEDIATA a 2 semanas.

EV-10 / EV-15 Bajo fregadero

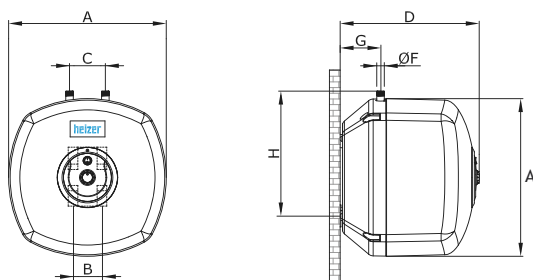

EV-10 / EV-15 / EV-30 Sobre fregadero

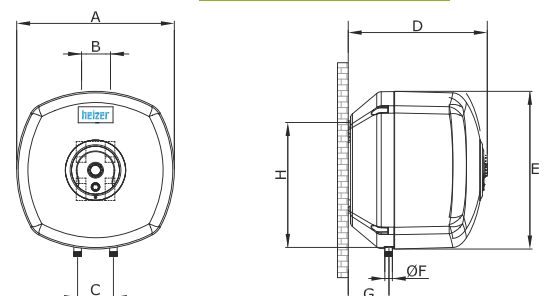

DIMENSIONES (mm)

Modelo	Capacidad (Litros)	A	B	C	D	Ø F	G	H
EV-10	10	340	66	100	291	1/2" M	90	252
EV-15	15	360	66	100	329	1/2" M	97	265
EV-30	30	440	66	100	389	1/2" M	113	318



5- Acumuladores para Agua Caliente Sanitaria (ACS)

De la mano de uno de los mayores fabricantes a nivel europeo, los acumuladores para agua caliente (Buffer) **TECNA HEIZER ATV** se utilizan para el almacenamiento de agua caliente sanitaria (De 200 a 5.000 litros) y también pueden ser utilizados en conexión con un intercambiador de calor de placas.



CARACTERÍSTICAS PRINCIPALES

- De 200 a 5.000 litros de capacidad.
- Protección catódica con ánodo de magnesio
- El tratamiento anticorrosivo se logra con vidrio opalino a 890 ° C.
- El aislamiento es de poliuretano rígido para los modelos hasta 1000 litros, y de poliuretano flexible para los modelos más grandes, mientras que el exterior está revestido de PVC.
- Brida de inspección en todos los modelos
- Termómetro estándar en los modelos hasta 1000 litros
- Válvula de seguridad estándar en los modelos hasta 1000 litros
- Soportes regulables en los modelos de hasta 500 litros
- Resistencias eléctricas 2 a 6 kW, klixon bajo petición.
- A petición, todos los modelos se pueden suministrar en versión horizontal.

** La presión máxima de trabajo es de 10 bar para el tanque en los modelos hasta 1000 litros (6 bar para los modelos más grandes), mientras que la temperatura máxima de acumulación es de 95 °C.



Kit Resistencia eléctrica

Tarifa de Precios Acumuladores para ACS TECNA HEIZER ATV

Modelo	Litros	Dimensiones en mm									Ø Conexiones				Peso kg	Precio €/Unidad
		A	B	C	D	E	F	G	H	De	e	u	g	s		
ATV-2	200	130	210	440	/	680	865	/	1100	670	1"	3/4"	1"	1"	75	610 €
ATV-3	300	130	210	440	820	920	1135	/	1360	670	1"	3/4"	1"	1"	95	770 €
ATV-5	500	160	240	530	1210	1310	1650	/	1890	700	1"	3/4"	1"	1"	168	1.250 €
ATV-8	800	250	360	650	1270	1330	1470	1750	2080	855	1"1/2	1"1/2	1"1/2	/	238	1.950 €
ATV-10	1000	270	380	600	1105	1200	1290	1570	2000	1055	1"1/2	1"1/2	1"1/2	/	320	2.120 €
ATV-15	1500													/		2.720 €
ATV-20	2000													/		3.430 €
ATV-25	2500													/		3.900 €
ATV-30	3000													/		4.390 €
ATV-40	4000													/		5.480 €
ATV-50	5000													/		6.950 €

* PLAZOS DE ENTREGA SEGÚN MODELO. De STOCK PARA ENTREGA INMEDIATA a 2 semanas.

Tarifa de Precios Resistencias Eléctricas Acumuladores TECNA HEIZER ATV

(Hasta 1.000 litros de capacidad)

Modelo	PRECIO € / UNIDAD
Resistencia eléctrica 2 kW, monofásica 230 V, 1 1/2"	98 €
Resistencia eléctrica 3 kW, monofásica 230 V, 1 1/2"	132 €
Resistencia eléctrica 4,5 kW, trifásica 400 V, 1 1/2" (termómetro digital incluido)	414 €
Resistencia eléctrica 6 kW, trifásica 400 V, 1 1/2" (termómetro digital incluido)	440 €

*Se aconseja montarlas en el acumulador durante el proceso de instalación y no antes.

*Si se desea que venga montada de fábrica, SUPLEMENTO DE 30 €

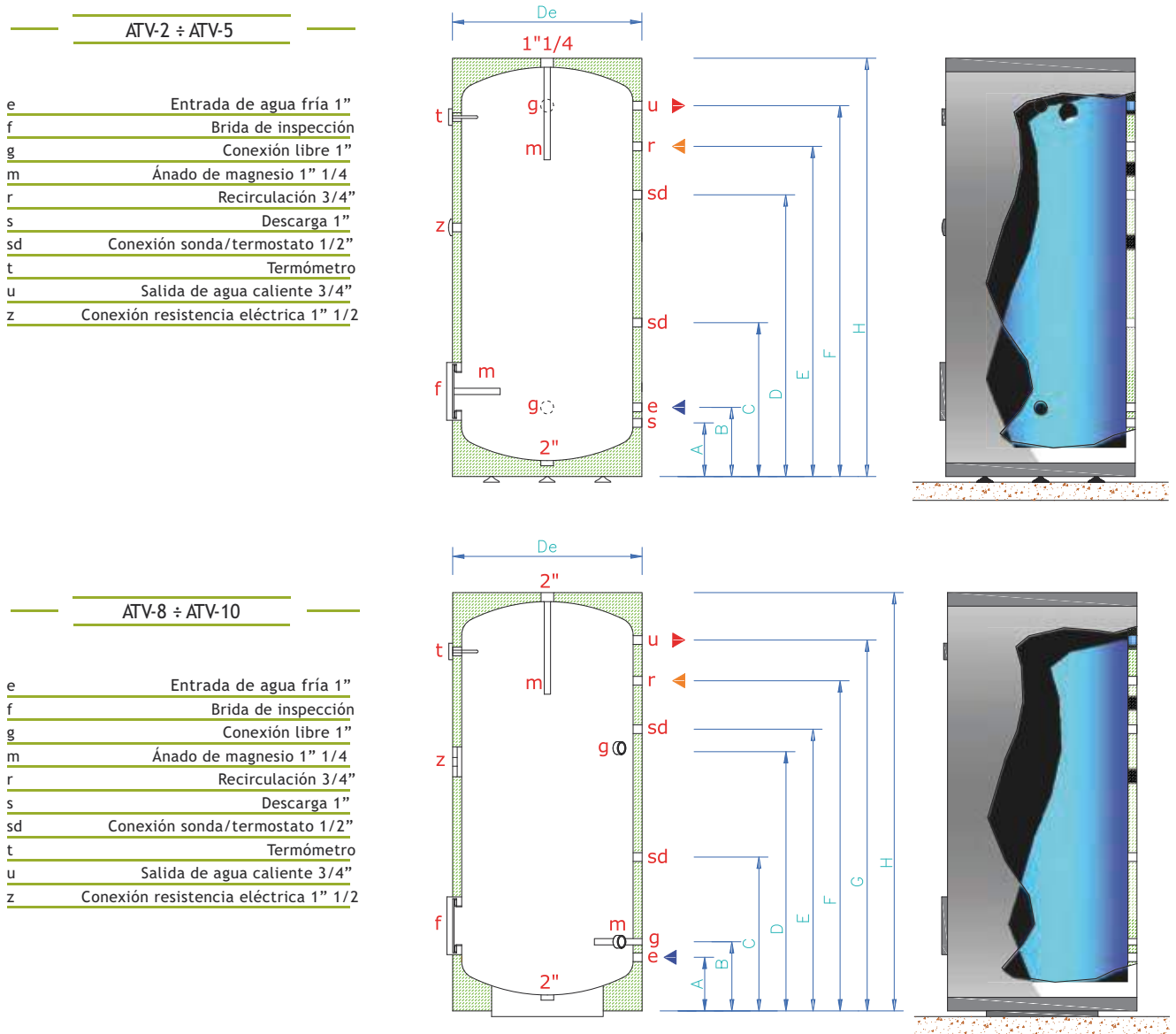

6- Interacumuladores Vitrificados

NOVEDADES

6.1- Interacumuladores vitrificados con 1 serpentín fijo

De la mano de uno de los mayores fabricantes europeos, los Interacumuladores vitrificados con 1 serpentín fijo **TECNA HEIZER BSFV** (De 200 a 5.000 litros de capacidad) se utilizan siempre que hay una necesidad para la producción rápida con acumulación de agua caliente sanitaria y para consumo.

El serpentín de alta eficiencia en la tubería de acero al carbono está envuelto en espiral, y se suelda en el interior del tanque, asegurando un alto intercambio de calor.

CARACTERÍSTICAS PRINCIPALES

- De 200 a 5.000 litros de capacidad.
- Protección catódica con ánodo de magnesio
- El tratamiento anticorrosivo se logra con vidrio opalino a 890 ° C.
- El aislamiento es de poliuretano rígido, mientras que el exterior está revestido de PVC.
- Todos los modelos están equipados con registro de inspección estándar, termómetro, sensor de ataque para la bobina, y válvula de seguridad.
- Soportes regulables en los modelos de hasta 500 litros
- Resistencias eléctricas 2 a 6 kW, klixon bajo petición.

** La presión máxima de trabajo para el intercambiador de calor es de 16 bar, mientras que la temperatura máxima de la acumulación es de 95 ° C.



Kit Resistencia eléctrica

Tarifa de Precios Interacumuladores TECNA HEIZER BSFV

Modelo	Litros	Peso (kg)	Potencia* absorb. kW	Caudal continuo* l/h ΔT =35 °C	Temperatura máxima °C	Presión máxima depósito (bar)	Presión máxima del serpentín (bar)	Resistencia eléctrica opcional (kW)	Precio €/ Unidad
BSFV-2	200	84	44,8	1070	95	10	16	2 ÷ 6	725 €
BSFV-3	300	122	44,8	1070	95	10	16	2 ÷ 6	916 €
BSFV-4	400	147	57,6	1380	95	10	16	2 ÷ 6	1.180 €
BSFV-5	500	195	64,0	1530	95	10	16	2 ÷ 6	1.450 €
BSFV-8	800	60	76,8	1840	95	10	16	2 ÷ 6	2.220 €
BSFV-10	1000	415	86,4	2210	95	10	16	2 ÷ 6	2.890 €
BSFV-15	1500				95	10	16	2 ÷ 6	3.580 €
BSFV-20	2000				95	10	16	2 ÷ 6	4.700 €
BSFV-25	2500				95	10	16	2 ÷ 6	5.200 €
BSFV-30	3000				95	10	16	2 ÷ 6	6.250 €
BSFV-40	4000				95	10	16	2 ÷ 6	7.590 €
BSFV-50	5000				95	10	16	2 ÷ 6	9.480 €

* Temperatura primaria 80/70 °C - Temperatura secundaria 10/45 °C

* PLAZOS DE ENTREGA SEGÚN MODELO. De STOCK PARA ENTREGA INMEDIATA a 2 semanas.

Tarifa de Precios Resistencias Eléctricas Interacumuladores Vitrificados con 1 Serpentín Fijo TECNA HEIZER BSFV

(Hasta 1.000 litros de capacidad)

Modelo	PRECIO € / UNIDAD
Resistencia eléctrica 2 kW, monofásica 230 V, 1 1/2"	98 €
Resistencia eléctrica 3 kW, monofásica 230 V, 1 1/2"	132 €
Resistencia eléctrica 4,5 kW, trifásica 400 V, 1 1/2" (termómetro digital incluido)	414 €
Resistencia eléctrica 6 kW, trifásica 400 V, 1 1/2" (termómetro digital incluido)	440 €

*Se aconseja montarlas en el acumulador durante el proceso de instalación y no antes.

*Si se desea que venga montada de fábrica, SUPLEMENTO DE 30 €

BSFV-2 ÷ BSFV-5

- es Entrada al intercambiador
- us Salida del intercambiador
- e Entrada de agua fría
- u Salida de agua fría
- r Recirculación 3/4"
- z Conexión resistencia eléctrica. 1" 1/2"
- t Termómetro
- m Ánodo de magnesio 1" 1/4"
- f Brida de inspección
- sd Conexión sonda 1/2"

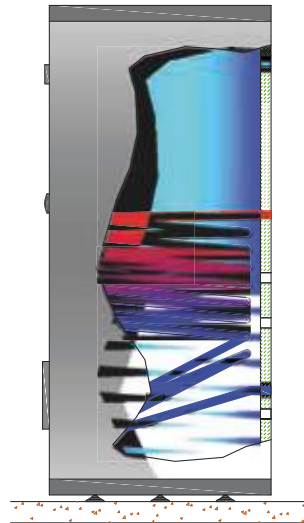
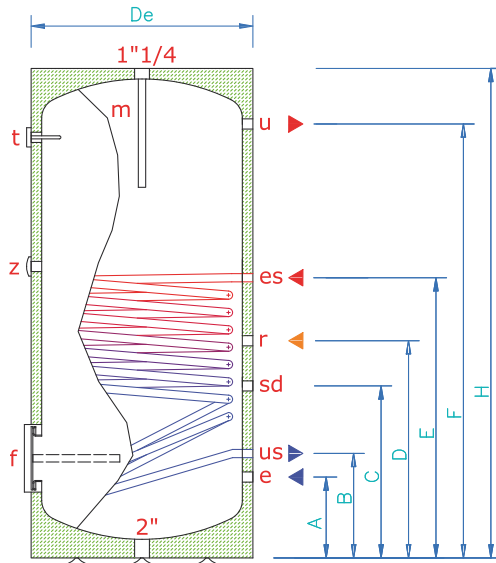

BSFV-8 ÷ BSFV-10

- es Entrada al intercambiador
- us Salida del intercambiador
- e Entrada de agua fría
- u Salida de agua fría
- r Recirculación 3/4"
- z Conexión resistencia eléctrica. 1" 1/2"
- t Termómetro
- m Ánodo de magnesio 1" 1/4"
- f Brida de inspección
- sd Conexión sonda 1/2"

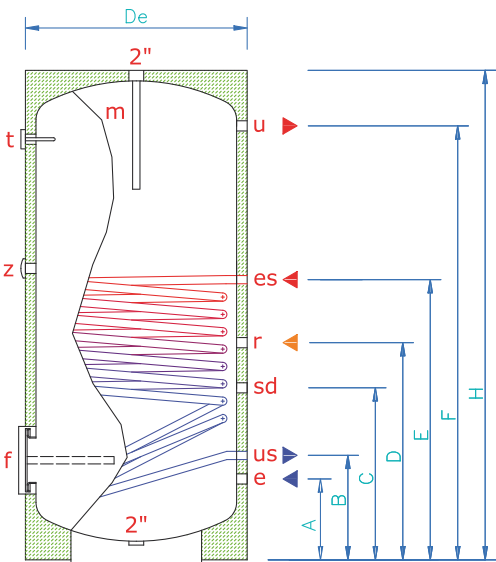

DIMENSIONES

Modelo	Litros	Dimensiones en mm									
		A	B	C	D	E	F	H	De	e-u	es-us
BSFV-2	200	210	290	435	680	790	860	1100	670	1"	1"
BSFV-3	300	210	290	435	650	750	1135	1360	670	1"	1"
BSFV-4	400	240	320	570	770	870	1420	1660	700	1"	1"
BSFV-5	500	240	320	530	850	970	1650	1890	700	1"	1"
BSFV-8	800	350	430	600	910	1030	1770	2140	855	1"	1"
BSFV-10	1000	370	450	600	750	1000	1590	1900	1055	1"	1"
BSFV-15	1500	1"	1"								
BSFV-20	2000	1"	1"								
BSFV-25	2500	1"	1"								
BSFV-30	3000	1"	1"								
BSFV-40	4000	1"	"								
BSFV-50	5000	1"	1"								

6.2- Interacumuladores vitrificados con doble serpentín fijo

De la mano de uno de los mayores fabricantes europeos, los Interacumuladores vitrificados con DOBLE SERPENTÍN fijo **TECNA HEIZER BSFV-I** se utilizan siempre que hay una necesidad para la producción rápida con acumulación de agua caliente sanitaria para consumo.

El **doble serpentín de alta eficiencia** en la tubería de acero al carbono está envuelto en espiral, y se suelda en el interior del tanque, asegurando un alto intercambio de calor. Al ser doble se puede conectar tanto al circuito de calefacción como al solar.



CARACTERÍSTICAS PRINCIPALES

- De 200 a 5.000 litros de capacidad.
- Protección catódica con ánodo de magnesio
- El tratamiento anticorrosivo se logra con vidrio opalino a 890 ° C.
- El aislamiento es de poliuretano rígido, mientras que el exterior está revestido de PVC.
- Todos los modelos están equipados con registro de inspección estándar, termómetro, sensor de ataque para la bobina, y válvula de seguridad.
- Soportes regulables en los modelos de hasta 500 litros
- Resistencias eléctricas 2 a 6 kW, klixon bajo petición.

** La presión máxima de trabajo para el intercambiador de calor es de 16 bar, mientras que la temperatura máxima de la acumulación es de 95 ° C.



Kit Resistencia eléctrica

Tarifa de Precios Interacumuladores TECNA HEIZER BSFV-I

Modelo	Litro	Dimensiones mm									Peso kg.	Posición serpentín superior/inferior	Potencia* absorb. (kW)	Caudal continuo *De l/h ΔT =35 ° C	Precio €/Unidad
		A	B	C	D	E	F	G	H	De					
BSFV-I-2	200	30	210	450	550	635	895	975	1140	670	98	sup/top	24,0	540	1.095 €
												inf/bat	32,0	760	
BSFV-I-3	300	210	290	650	760	845	1190	1260	1450	670	133	sup/top	33,6	840	1.220 €
												inf/bat	44,8	1070	
BSFV-I-4	400	240	320	770	870	980	1330	1410	1660	700	162	sup/top	43,0	840	1.590 €
												inf/bat	57,6	1380	
BSFV-I-5	500	240	320	850	970	1090	1440	1650	1890	700	215	sup/top	48,0	840	1.695 €
												inf/bat	64,0	1530	
BSFV-I-8	800	350	430	910	1030	1180	1480	1770	2140	855	296	sup/top	57,6	920	2.480 €
												inf/bat	76,8	1840	
BSFV-I-10	1000	370	450	750	1000	1100	1400	1590	1900	1055	475	sup/top	64,8	1150	3.380 €
												inf/bat	86,4	2110	

* Temperatura primaria 80/70 ° C - Temperatura secundaria 10/45 ° C

* PLAZOS DE ENTREGA SEGÚN MODELO. De STOCK PARA ENTREGA INMEDIATA a 2 semanas.

Tarifa de Precios Resistencias Eléctricas Interacumuladores Vitrificados con Doble Serpentin Fijo TECNA HEIZER BSFV-I

(Hasta 1.000 litros de capacidad)

Modelo	PRECIO € / UNIDAD
Resistencia eléctrica 2 kW, monofásica 230 V, 1 1/2"	98 €
Resistencia eléctrica 3 kW, monofásica 230 V, 1 1/2"	132 €
Resistencia eléctrica 4,5 kW, trifásica 400 V, 1 1/2" (termómetro digital incluido)	414 €
Resistencia eléctrica 6 kW, trifásica 400 V, 1 1/2" (termómetro digital incluido)	440 €

*Se aconseja montarlas en el acumulador durante el proceso de instalación y no antes.

*Si se desea que venga montada de fábrica, SUPLEMENTO DE 30 €

BSFV-I-2 ÷ BSFV-I-5

- es Entrada al intercambiador
- us Salida del intercambiador
- e Entrada de agua fría
- u Salida de agua fría
- r Recirculación 3/4"
- ei Entrada de serpentín extra 1"
- ui Salida de serpentín extra 1"
- z Conexión resistencia eléctrica 1" 1/2
- t Termómetro
- m Ánodo de magnesio 1" 1/4
- f Brida de instección
- sd Conexión sonda 1/2"

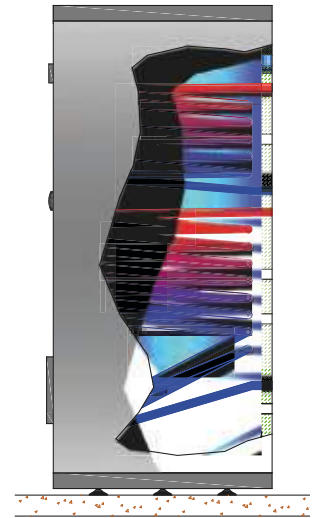
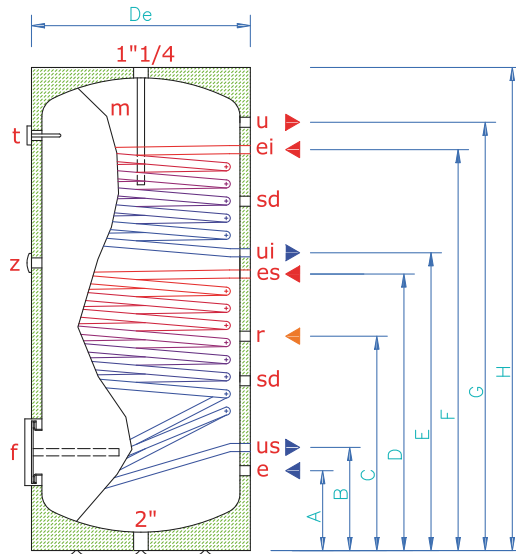

BSFV-8 ÷ BSFV-10

- es Entrada al intercambiador
- us Salida del intercambiador
- e Entrada de agua fría
- u Salida de agua fría
- r Recirculación 3/4"
- ei Entrada de serpentín extra 1"
- ui Salida de serpentín extra 1"
- z Conexión resistencia eléctrica 1" 1/2
- t Termómetro
- m Ánodo de magnesio 1" 1/4
- f Brida de instección
- sd Conexión sonda 1/2"

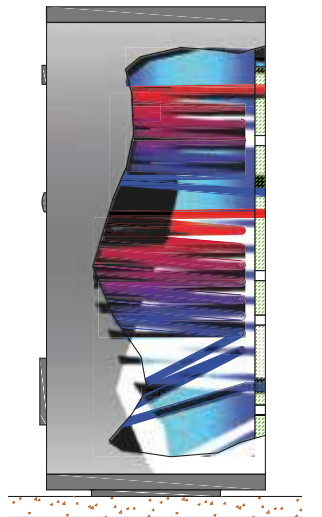
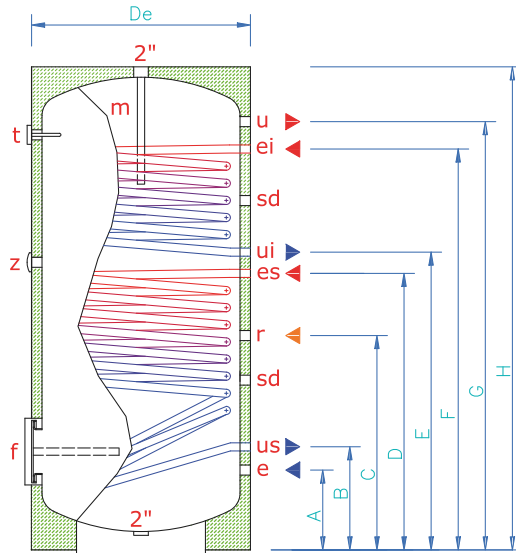

6.3- Interacumuladores vitrificados ultrarápidos para Bombas de Calor

ACUMULADORES DE CALOR ULTRARÁPIDOS PARA BOMBAS DE CALOR

Los acumuladores de calor de la Serie **MAXI** y **MAXI PLUS**, son una versión de altísima eficiencia de los interacumuladores tradicionales con serpentín fijo.



De hecho, esta serie incorpora un **serpentín fijo interno de dimensiones excepcionales, que proporciona una altísima potencia**, y por lo tanto se recomienda para su aplicación con sistemas de calefacción a **baja temperatura, como por ejemplo con las bombas de calor**. Gracias a que la superficie de intercambio del serpentín es mucho más amplia de lo normal, permite a la bomba de calor, que trabaja sobre el circuito primario, de trabajar a temperatura más baja, consiguiendo por tanto producir **agua caliente sanitaria (ACS), a una temperatura adecuada**.

De aquí se deriva una **mayor eficiencia de la bomba de calor** que, trabajando a una temperatura inferior, obtiene un mejor rendimiento (**COP**) que el que se obtendría trabajando a temperaturas más altas.

La versión **MAXI PLUS** incluye además un segundo **serpentín extraíble de cobre aleteado** que puede ser conectado, por ejemplo, a una **instalación termosolar**.

La protección anticorrosiva interna se consigue gracias al revestimiento **vitrocerámico a 890°C**, y con un **ánodo de magnesio dimensionado adecuadamente**.

Todos los modelos están equipados de serie con una **brida de inspección, termómetro, conexión para un sensor para el serpentín, válvula de seguridad, y pies de apoyo regulables** (hasta el tamaño de 500 litros)

Como accesorio opcional se puede suministrar: Resistencia eléctrica de 2 a 4 Kw, con termostato (**solamente para la Serie MAXI**)

El aislamiento es de **poliuretano rígido**, y el revestimiento externo de **PVC**.

Presión máxima de trabajo: 10 bar para el depósito y de **16 bar** para el intercambiador.

Temperatura máxima de acumulación: 95°C



Kit Resistencia eléctrica

Serie MAXI, con un serpentín de grandes dimensiones

MAXI-3 ÷ MAXI-5

es	Entrada intercambiador 1" 1/4
us	Salida intercambiador 1" 1/4
r	Recirculación 3/4"
S	Intercambiador
t	Termómetro
m	Ánodo de Magnesio
s	Desagüe 2"
e	Entrada agua fría 1"
u	Salida agua caliente 1"
f	Brida de inspección
sd	Conexión sonda 3/8"

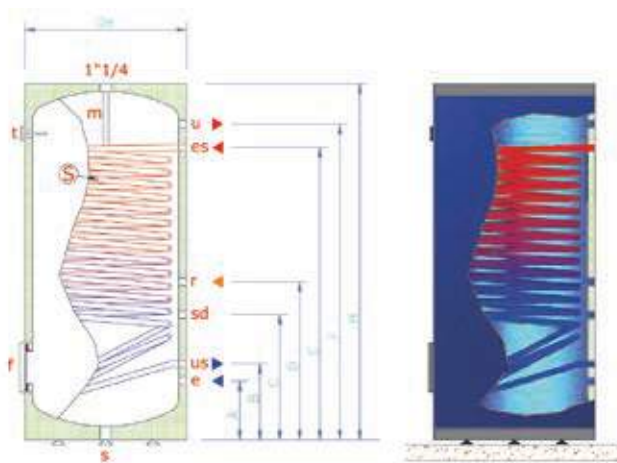

MAXI-8 ÷ MAXI-10

es	Entrada intercambiador 1" 1/4
us	Salida intercambiador 1" 1/4
r	Recirculación 3/4"
S	Intercambiador
t	Termómetro
m	Ánodo de Magnesio
s	Desagüe 2"
e	Entrada agua fría 1"
u	Salida agua caliente 1"
f	Brida de inspección
sd	Conexión sonda 3/8"

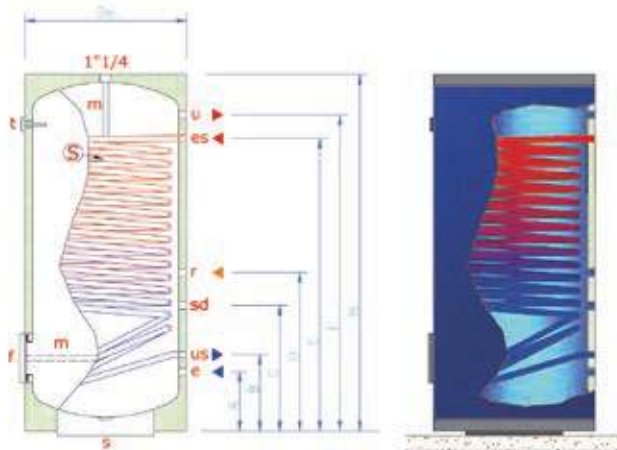

Serie MAXI PLUS, con un serpentín secundario extraíble, que puede utilizarse para energía solar

MAXI PLUS-3 ÷ MAXI PLUS-5

es	Entrada intercambiador 1" 1/4
us	Salida intercambiador 1" 1/4
r	Recirculación 3/4"
es1	Entrada intercambiador S2 3/4"
es2	Salida intercambiador S2 3/4"
S	Intercambiador
t	Termómetro
m	Ánodo de Magnesio
s	Desagüe 2"
e	Entrada agua fría 1"
u	Salida agua caliente 1"
f	Brida de inspección
sd	Conexión sonda 3/8"

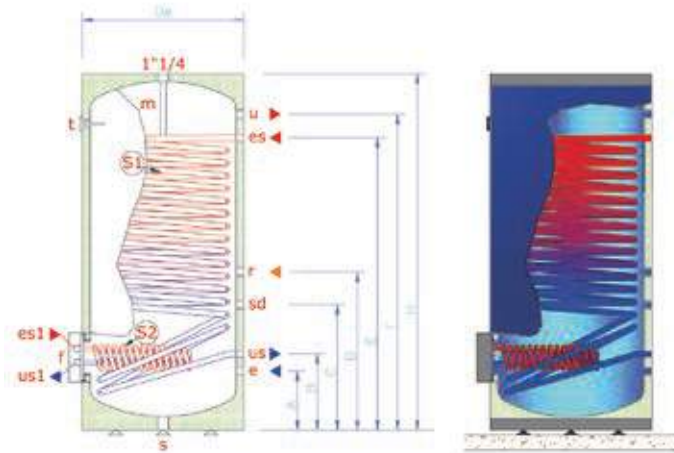

Tarifa de Precios Acumuladores para ACS TECNA HEIZER MAXI y MAXI PLUS

Modelo	Litros	Dimensiones en mm								Peso Kg	Ø Conexiones		Potencia S1* kW	Potencia S1** KW	Conexión Intercambiador 1-1	Potencia S2* KW	Precio €/ Unidad
		A	B	C	D	E	F	H	De		e	u					
MAXI-3	300	130	215	540	770	1035	1240	1450	670	180	1"	1"	121,6	37,0	/	/	1.420 €
MAXI-4	400	150	235	560	840	1285	1400	1620	700	220	1"	1"	160,0	48,5	/	/	1.760 €
MAXI-5	500	150	235	560	840	1385	1640	1850	700	260	1"	1"	192,0	58,2	/	/	1.900 €
MAXI-8	800	250	370	670	1270	1390	1750	2140	855	350	1"1/2	1"1/2	208,0	93,0	/	/	3.100 €
MAXI-10	1000	210	375	690	1125	1245	1570	2050	1055	530	1"1/2	1"1/2	208,0	63,0	/	/	3.910 €
MAXI PLUS-3	300	130	215	540	770	1035	1240	1450	670	220	1"	1"	121,6	37,0	3/4"	49,0	1.986 €
MAXI PLUS-4	400	150	235	560	840	1285	1400	1620	700	260	1"	1"	160,0	48,5	3/4"	49,0	2.150 €
MAXI PLUS-5	500	150	235	560	840	1385	1640	1850	700	300	1"	1"	192,0	58,2	3/4"	49,0	2.400 €

* Temperatura primario 80/70 °C - Temperatura secundario 10/45 °C

** Temperatura primario 50/40 °C - Temperatura secundario 10/45 °C

7- Paneles Solares Discoterm

El panel solar acumulador con depósito vitrificado **TECNA DISCOTERM** produce Agua Caliente a partir de la energía Solar y puede utilizarse directamente ó integrarlo en la instalación existente.

Tiene la gran ventaja de que es de muy fácil instalación en cualquier lugar (sin necesidad ni de bombas, ni acumuladores, ni energía eléctrica).

El panel **TECNA DISCOTERM** es muy utilizado en campings, duchas de piscina, casas de montaña, apartamentos y viviendas en general.

Dimensiones

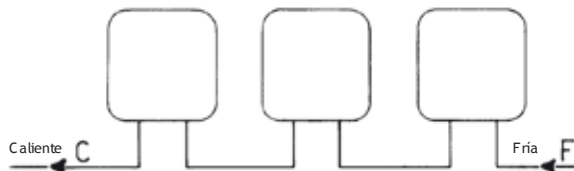

Pueden instalarse 2 ó más paneles en serie y se utiliza 1 sola válvula de seguridad/antiretorno a la entrada del agua fría del primer panel

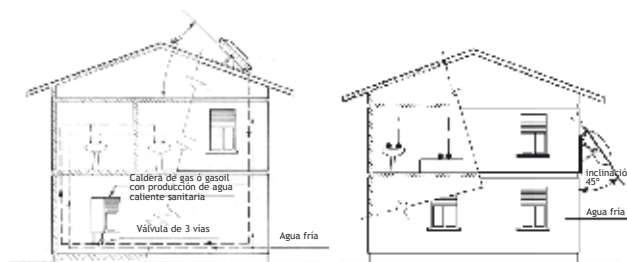

Fácil conexión a través de la caldera existente

Panel solar instalado en una pared externa

CARACTERÍSTICAS PRINCIPALES

- Depósito vitrificado que mejora la resistencia a la corrosión y soporta temperaturas hasta de $-20\text{ }^{\circ}\text{C}$.
- Ánodo de magnesio
- Tubo interior de conducción en Acero inox. AISI 304
- Depósito incorporado de 135 litros. Para familias de 3/4 personas. Puede producir hasta 400 litros diarios de agua caliente.
- Incluye de serie soportes galvanizados para suelo ó tejado, ánodo de magnesio y válvula de seguridad con dispositivo de válvula antiretorno.
- Patentado con rendimientos certificados ISO 9002

CERTIFICADOS DE HOMOLOGACIÓN:

- Certificado por el Instituto Andaluz de Energías Renovables, no ESD-P-09/06.
- Certificado KEYMARK:PSK-004/2007.
- Certificado en Portugal por el Instituto Nacional de Engenharia, Tecnología, e Inovação I.P. con la referencia no 22/DER-LEC 5/2006.
- Certificado de Conformidad con la Norma CE-EN12976-1:2006yEN12976-2:2006.
- Certificado en Italia por el Instituto Giordano, con el no 6229 y por el ENEA con el no16.

Tarifa de precios TECNA DISCOTERM

Descripción	Códigos	Cantidades
Capacidad		135 l. €
Superficie de captación		1 m ²
Peso vacío/lleno Kg.		64/199
Conexión tubería de agua		3/4"
Presión de trabajo/Prueba		6/10
Dimensiones mm.		1080 x 1080
Precio € / Unidad		
Ánodo de magnesio corto (recambio)	01DISC1350	1.480 €
Ánodo de magnesio para Kit Eléctrico DISCOTERM-largo	01000ANODO	30 €
Ánodo de magnesio para Kit Eléctrico DISCOTERM-largo	01ANODOKIT	32 €
Opcional: Kit de resistencia eléctrica de 1200 w.	010APKIT12	170 €

* Incluido termostato y caja de conexiones estancas

* EN STOCK PARA ENTREGA INMEDIATA



Piscinas



NOVEDADES	1. Bombas de Calor para piscinas	134
	2. Deshumidificadores para piscinas, saunas y spas	136



1. Bombas de calor para piscinas

NOVEDADES

Las bombas de calor para piscinas **TECNA MICROWELL HP** tienen una **excelente relación calidad precio** y han sido diseñadas teniendo en cuenta la última tecnología y buscando siempre aunar **fiabilidad, sencillez y durabilidad**.



Modelo TECNA MICROWELL COMPACT HP-1200

CARACTERÍSTICAS PRINCIPALES

- De 9 a 26 Kw en 4 modelos
- 2 Versiones: **COMPACT** y **SPLIT**
- **Componentes** de calidad de primeras marcas
- Alta eficiencia con coeficientes de rendimiento (C.O.P.) muy elevados (Hasta 6,5)
- **Intercambiador de agua de titanio** patentado que reduce la velocidad de intercambio y consigue un excelente rendimiento.
- Sistema reversible que permite **también enfriar el agua**.
- Modo de funcionamiento automático que permite enfriar o calentar el agua fijando temperatura de consigna
- **Intercambiador de aire tratado con sistema GOLD FIN** (protección anti-corrosiva) que prolonga su durabilidad.
- Sistema de **desescarche automático** que protege la unidad de congelación (Hasta -5 °C)
- **R 410 A**
- **Control digital empotrado** con protección intemperie en el mismo equipo (Versión **COMPACT**)

Tarifa de precios Bombas de calor para piscinas TECNA MICROWELL HP



Modelos		HP-900 OMEGA		HP-1200 OMEGA		HP-2000		HP-2600	
Temperatura Aire/Agua	°C	25/10	25/20	25/10	25/20	25/10	25/20	25/10	25/20
Potencia calorífica ⁽¹⁾	Kw	9,07	8,61	12,07	11,40	20,01	18,89	26,01	24,55
Potencia absorbida ⁽¹⁾	Kw	1,48	1,50	1,97	2,00	3,01	3,10	4,00	4,02
Coeficiente de rendimiento (COP) ⁽¹⁾		6,10	5,70	6,10	5,70	6,50	6,10	6,50	6,10
Potencia en frío	Kw	6,5		9,5		17,5		23	
Coeficiente de eficiencia (EER) a 30°C/W35°C ⁽¹⁾		3,8		3,8		3,8		3,8	
Tamaño de piscina recomendada	m³	30-40		40-60		60-80		80-120	
Límite de funcionamiento temp. Ambiente	°C	-5°C +40°C		-5°C +40°C		-5°C +40°C ⁽²⁾		-5°C +40°C ⁽²⁾	
Temperatura de funcionamiento de agua	°C	5-40		5-40		5-40		5-40	
Máxima potencia consumida	Kw	1,8		2,2		5,5		7,0	
Rango sugerido de caudal de agua/pérdida de carga	m³/h/kPa	4-6/5-15		4-6/5-15		8-10/50-70		8-12/50-80	
Alimentación eléctrica	V/f/Hz	230/1/50		230/1/50		400/3/50		400/3/50	
Consumo máximo	A	9		10		10		14	
Corriente de funcionamiento	A	7		9		6,5		9	
Conexión de agua. (Ø Interno). Tipo hembra roscada	mm	50 (6/4")		50 (6/4")		50 (6/4")		50 (6/4")	
Diámetros de conexión frigorífica SPLIT	mm	1/4" 1/2"		3/8" 5/8"		3/8" 3/4"		3/8" 3/4"	
Presión sonora a 1m /2m /4m /8m	dB(A)	54/48/42/36		55/49/43/37		56/50/44/38		56/50/44/38	
Dimensiones Ancho/Alto/Fondo (Peso)	COMPACT mm(Kg)	870/950/320 (67)		870/950/320 (69)		940/1540/340 (102)		940/1540/340 (102)	
	SPLIT Unid. Exterior mm(Kg)	870/655/320 (59)		870/655/320 (60)		940/1240/340 (102)		940/1240/340 (102)	
	SPLIT Unid. Interior mm(Kg)	210/520/260 (6)		210/520/260 (6)		630/590/450 (55)		630/590/450 (55)	
Tipo/Carga de refrigerante	Kg	R410A/1,27		R410A/1,60		R410A/2,70		R410A/3,00	
Listado de precios PVP, IVA no incluido									
Bombas de calor y enfriadoras para piscina	COMPACT Código y Precio	€	3900HP900C 1.885 €	390HP1200C 2.070 €	390HP2000C 4.025 €	390HP2600C 4.370 €			
	SPLIT Código y Precio	€	3900HP900S 1.950 €	390HP1200S 2.225 €	390HP2000S 4.135 €	390HP2600S 4.785 €			
Accesorios									
Desescarche. Aumenta el rango de funcionamiento a -15°C +40°C	€	-	-	-	715 €	715 €			

(1) Medido con el 35% de HR ambiente

(2) -15°C +40°C si incluye el accesorio de desescarche

* **STOCK PARA ENTREGA INMEDIATA EN TODOS LOS MODELOS COMPACT.**

* **El acabado SPLIT tiene el intercambiador de titanio separado (sistema partido). La distancia entre unidad exterior e interior no ha de superar los 30 metros.**

2- Deshumidificadores

Los deshumidificadores **TECNA MICROWELL DRY** han sido diseñados principalmente para ser **la mejor opción deshumidificando piscinas, spas y saunas, aunque también son muy utilizados en museos, locales comerciales, galerías, sótanos, garajes, secaderos, lavanderías** y en cualquier aplicación que un deshumidificador robusto y fiable sea necesario. La familia **DRY** de **TECNA MICROWELL** supone una gama de deshumidificadores de calidad y altas prestaciones, diseñados para dar el máximo rendimiento, limitando el nivel sonoro y consumo, gracias a sus características constructivas con componentes de primera calidad:

- Silenciosos compresores rotativos de gran eficacia **DAIKIN**
- Silenciosos ventiladores **EBM PAPST**
- Evaporador y condensador con **tratamiento EPOXY** mejorando su resistencia a los ambientes corrosivos como los de piscina.
- Apoyo de **HONEYWELL** para el desarrollo y mejora de sus equipos a través del diseño de válvulas de expansión termostáticas específicas para sus equipos.

Nuestros deshumidificadores **TECNA MICROWELL DRY** destacan por su gran versatilidad ofreciendo diferentes opciones que cubren prácticamente todas las necesidades:

- a) **Cinco tamaños:** 300, 400, 500, 800 y 1200,
- b) **Distintos acabados para deshumidificación directa:** **PLASTIK, METAL y SILVER.**

PLASTIK

La económica serie **PLASTIK** está únicamente disponible para los tamaños 300, 400 y 500, y se fabrica con robusta carcasa en acrílico con capa transparente protectora, en una sola pieza de color blanco y humidostato mecánico que permite un sencillo manejo y control.



DRY 300/400 PLASTIK

METAL

La serie **METAL** se caracteriza por su carcasa metálica patentada en color plata, tratada con una triple capa resistente a la corrosión y óxido, es la versión estándar de los deshumidificadores DRY de TECNA.

La serie **METAL** es reconocida por su elegante diseño, lo que unido a su fiabilidad y prestaciones, convierte a estos equipos en la opción más adecuada para cualquier tipo de deshumidificación.

Equipados de serie con un **humidostato/termostato digital con ajuste de histéresis**, permiten mejorar la precisión de su respuesta, ahorrando consumo eléctrico.

El termostato permite el control de la válvula solenoide de la batería de agua opcional, convirtiendo el deshumidificador en un fancoil.

SILVER

La serie **SILVER** reúne las características de la serie METAL pero con un acabado espectacular en carcasa de acero inoxidable, mejorando la presencia estética del producto.

Esta serie está disponible en todos los tamaños bajo pedido, y se puede solicitar su acabado en brillo (por defecto) o mate.

La serie **SILVER** se desaconseja en piscinas con ambiente altamente clorado debido a que el acero pierde lustre.

- c) **Distintas versiones para deshumidificación conducida:** versiones **DUCT y TTW**

VERSIÓN DUCT

La versión **DUCT** cuenta con tres modelos para conductos (**DRY 500 DUCT, DRY 800 DUCT y DRY 1200 DUCT**) que cuentan con ventiladores especiales aptos para vencer redes de conductos, con mayor presión disponible (300 Pa).



DRY 500 METAL en Blanco



DRY 500 SILVER



VERSIÓN TTW

La versión **TTW**, permite una solución discreta y estética en la sala a tratar, ya que se consigue la misma eficacia que con un deshumidificador directo a sala y sólo quedan vistas dos rejillas.

Esta versión incluye los conductos pasamuros y rejillas para colocar el deshumidificador en la sala adyacente a la piscina.

En los tamaños **DRY 800** y **1200**, la versión **TTW** supone la modificación del acabado estándar con una chapa que cierra las tomas de aire frontales.

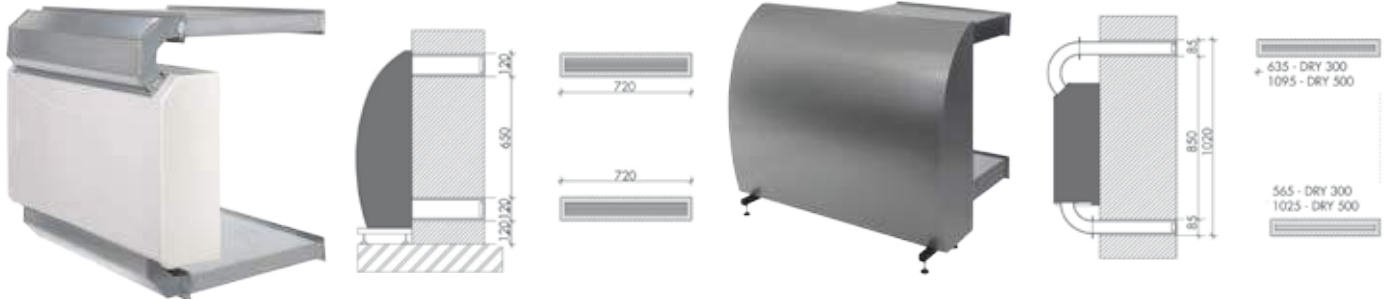

DRY 500 PLASTIK TTW

DRY 800/1200 TTW y DUCT

** Para cualquier consulta de curvas de capacidad de los deshumidificadores TECNA MICROWELL DRY, contactar con nuestro departamento técnico ó en www.tecna.es

Tarifa de precios Deshumidificadores TECNA MICROWELL DRY

Modelo		DRY-300	DRY-400	DRY-500/ DUCT	DRY-800/ DUCT	DRY-1200/ DUCT	
Capacidad de deshumidificación	30°C 80%HR	l/24h	48	58	101/68	136/128	180/172
	30°C 65%HR	l/24h	40	50	68/55	101/94	135/128
	20°C 50%HR	l/24h	18	22	28/35	42/40	58/54
Límites de funcionamiento (Temperatura)	Estándar - S	°C	22-35	22-42	22-35	22-35	22-35
	Con termostato - T	°C	15-35	15-42	15-35	15-35	15-35
	Con electroválvula TEV-V	°C	22-45	-	22-45	-	-
	Con T+V - A	°C	15-42	-	15-42	-	-
	Con Hot gas - F	°C	5-35	-	5-35	-	-
Límite de funcionamiento humedad	%	20-100	20-100	20-100	20-100	20-100	
Caudal de aire	m³/h	550	550	800/1600	1000/800	1000/800	
Alimentación eléctrica	V/f/Hz	230/1/50	230/1/50	230/1/50	230/1/50	230/1/50	
Potencia absorbida	W	700	700	1000/1500	1700/2000	1750/2050	
Consumo máximo (Arranque)	A	3,1 (15)	3,1 (15)	4,5 / 6,5 (30)	7,7 / 8,7 (50)	8 / 8,9 (50)	
Presión sonora a 1 m.	dB(A)	42	42	44 / 60	44 / 65	44 / 65	
Dimensiones METAL/SILVER (Ancho/Alto/Fondo)	mm	780/642/300	780/642/300	1245/642/300	1250/950/310	1250/950/310	
Dimensiones PLASTIK (Ancho/Alto/Fondo)	mm	780/660/255	780/660/255	1245/660/255	--	--	
Dimensiones DUCT (Ancho/Alto/Fondo)	mm	--	--	1245/653/255	--	--	
Peso (PLASTIK/METAL/SILVER/DUCT)	Kg	40/50/50/--	40/50/50/--	60/77/77/75	--/96/--/99	--/100/--/103	
Versiones, Códigos y Precio	PLASTIK*** Modelo / Código / Precio €/Ud.	DRY 300 P 39DRY300P 2.370 €	DRY 400 P 39DRY400P 2.825 €	DRY 500 P 39DRY500P 3.500 €	--	--	
	METAL*** Modelo / Código / Precio €/Ud.	DRY 300 M 39DRY300M 2.860 €	DRY 400 M 39DRY400M 3.396 €	DRY 500 M 39DRY500M 4.165 €	DRY 800 M 39DRY800M 5.125 €	DRY 1200 M 39DRY1200M 5.990 €	
	SILVER	DRY 300 S 3.138 €	DRY 3.738 €	DRY 500 S 4.640 €	CONSULTAR	CONSULTAR	
	DUCT (con ventilador de mayor presión disponible, 300 Pa)	--	--	DRY 500 DUCT 39DRY500DU 4.250 €	DRY 800 DUCT 39DRY800DU 5.770 €	DRY 1200 DUCT 39DRY1200DU 6.640 €	
	TTW (incluye los conductos pasamuros y rejillas para colocar el deshumidificador en la sala adyacente a la piscina)	DRY 300 PP 39DRY300PP 2.580 €	DRY 400 PP 39DRY400PP 3.035 €	DRY 500 PP 39DRY500PP 3.765 €	DRY 800 SP 39DRY800SP 5.460 €	DRY 1200 SP 39DRY1200SP 6.320 €	

*** EN STOCK PARA ENTREGA INMEDIATA

OBSERVACIONES: Los deshumidificadores MICROWELL DRY de TECNA incluyen de serie un higrostatto mecánico en todos los modelos, que sirve como elemento de control en la serie PLASTIK y como elemento redundante de seguridad en el resto de versiones.















Se incluye soporte mural en los tamaños 300 y 500, mientras que en los modelos 800 y 1200 el soporte es a suelo.

Bajo pedido, se puede lacar de distintos colores cualquier modelo de la serie DRY METAL. El coste dependerá del modelo y color.

Sin coste adicional se puede disponer del equipo lacado en color blanco brillo RAL 9010.

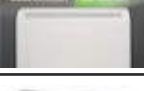
Las características técnicas del modelo DRY 500 DUCT mostradas en el cuadro anterior, se refieren a los datos del equipo con el ventilador de 1600 m³/h.

Tarifa de precios Accesorios Deshumidificadores TECNA MICROWELL DRY

Modelo / Código	DESCRIPCIÓN	Precio €/Ud.
 DRY EASY	- Controlador wireless (sin cables) de humedad y temperatura, distancia max. 80 m - Alimentación eléctrica: Transmisor: 2 x 1,5 V AA baterías, Receptor: 230V - Apto para toda la gama PLASTIK (Su uso se recomienda para las versiones TTW)	275 €
 DRY EASY	- Controlador wireless (sin cables) de humedad y temperatura, distancia max. 80 m, con antena - Alimentación eléctrica: Transmisor: 2 x 1,5 V AA baterías, Receptor: 230V - Apto para toda la gama METAL y SILVER (Su uso se recomienda para las versiones DUCT y TTW)	355 €
 HYG 6001	- Higrostató mecánico remoto por cable - En las versiones METAL y SILVER anula el higrostató digital del equipo - Apto para toda la gama	95 €
 LPHW 300	- Batería de agua de calefacción de 2 Kw (90/70°C - 30°C amb.) - Se puede definir la ubicación de las tomas de agua a la izquierda L, trasera derecha B o derecha R - Para la gama DRY 300 y DRY 400	200 €
 LPHW 300V	- Batería de agua de calefacción de 2 Kw (90/70°C - 30°C amb.) con electroválvula 1/2" 230V - Se puede definir la ubicación de las tomas de agua a la izquierda L, trasera derecha B o derecha R - Para la gama DRY 300 y DRY 400. Permite el control automático con el control DRY EASY	425 €
 LPHW 500	- Batería de agua de calefacción de 4 Kw (90/70°C - 30°C amb.) - Se puede definir la ubicación de las tomas de agua a la izquierda L, trasera derecha B o derecha R - Para la gama DRY 500	250 €
 LPHW 500V	- Batería de agua de calefacción de 4 Kw (90/70°C - 30°C amb.) con electroválvula 1/2" 230V - Se puede definir la ubicación de las tomas de agua a la izquierda L, trasera derecha B o derecha R - Para la gama DRY 500. Permite el control automático con el control DRY EASY	475 €
 LPHW 800	- Batería de agua de calefacción de 3,25 Kw (90/70°C - 30°C amb.) - Se puede definir la ubicación de las tomas de agua a la derecha R o a la parte trasera derecha B. - Para la gama DRY 800 y 1200	250 €
 LPHW 800V	- Batería de agua de calefacción de 3,25 Kw (90/70°C - 30°C amb.) con electroválvula 1/2" 230V - Se puede definir la ubicación de las tomas de agua a la derecha R o a la parte trasera derecha B. - Para la gama DRY 800 y 1200. Permite el control automático con el control DRY EASY	475 €
 TSTAT	- Termostato interno - Permite proteger el equipo para funcionar con temperatura mínima de 15°C - Apto para toda la gama	35 €
 TEV	- Válvula de expansión termostática - Permite aumentar el rango de funcionamiento en temperatura de 22 hasta +42°C - Para la gama DRY 300 y DRY 500. De serie en la gama DRY 400	310 €
 V4V	- Válvula de cuatro vías para inversión de ciclo y modo desescarche por HOT GAS - Permite aumentar el rango de funcionamiento en temperatura de 5 hasta 35°C - Para la gama DRY 300 y DRY 500	295 €
 MICROLIGHT	- Testigo de funcionamiento en función de la HR mediante iluminación multi-LED a tres colores - Ilumina la parte superior trasera del deshumidificador en rojo (HR alta), azul (HR baja) y verde (HR correcta) - Apto para toda la gama	175 €
 DRY 300 S	- Carro con ruedas para soportación de la unidad a suelo. - Sólo para DRY 300 y DRY 400	140 €
 DRY 500 S	- Carro con ruedas para soportación de la unidad a suelo. - Sólo para DRY 500	160 €
 WCONS	- Soporte a pared - Compuesto por dos escuadras de gran resistencia - Sólo para DRY 800 y 1200	95 €

Potencia de las baterías LPHW con distintas temperaturas de agua, temperatura ambiente de 30°C:

Modelo	90/70°C	80/60°C	70/50°C	55/45°C	45/35°C
LPHW 300	2000 W	1516 W	1050 W	660 W	264 W
LPHW 500	4000 W	3032 W	2010 W	1320 W	528 W
LPHW 800	3250 W	2462 W	1710 W	1073 W	429 W

Calefacción y climatización para exteriores



NOVEDADES	1. Calefacción radiante a gas para exteriores	140
NOVEDADES	2. Calefacción radiante eléctrica para exteriores	145
NOVEDADES	3. Climatización para exteriores	154



1. Calefacción radiante a gas para exteriores

NOVEDADES

1.1- Farolas a gas para exteriores TECNA CORONA

Las estufas portátiles a gas para calefacción de exteriores **TECNA CORONA** son estéticas, cómodas, con transmisión de calor suave e ideales para lograr calentar terrazas, porches, lounges, chill outs, áreas de descanso y espacios para " fumar" en bares y restaurantes en general.

Como características generales en toda la gama:

- Pueden trabajar con **gas butano o propano**.
- Diferentes acabados: **Negro, blanco, plata y acero inoxidable**.
- **Diferentes diseños**.
- Equipadas con **encendido electrónico**



CORONA en colores Blanco, Negro e Inox
 • Altura: 2.240 mm • Potencia: 13 Kw.

CORONA Baja
 (Lounge Área Heater)
 color Negro
 • Altura: 1.350 mm
 • Potencia: 11 Kw.

FLAMME

El agradable efecto de la llama vista a través del cristal



FLAMME Pirámide, Colores Plata o Negro
 • Altura: 2.270 mm • Potencia: 13 Kw.



FLAMME Redonda Color Negro
 • Altura: 1.830 mm • Potencia: 11 Kw.

TARIFA DE PRECIOS Y CARACTERÍSTICAS FAROLAS A GAS PARA EXTERIORES TECNA CORONA

Modelo	Código	Precio €/Unidad
CORONA Metálica Blanca, con ruedas	5405000001	148 €
CORONA Metálica Negra, con ruedas	5405000002	148 €
CORONA Acero Inoxidable, con ruedas	5405000004	186 €
CORONA Baja (Área Heater) color negro, con ruedas	5405000003	210 €
FLAMME Pirámide Plata con ruedas	5406000005	335 €
FLAMME Pirámide Negra, con ruedas	5406000006	335 €
FLAMME Pirámide altura reducida, Negra, con ruedas	5406000007	260 €
ACCESORIOS Y RECAMBIOS		
Tubo de cristal FLAMME Pirámide (Ø 100 x 1.250 mm.)	54030000T5	65 €
Tubo de cristal FLAMME Redonda (Ø 100 x 800 mm.)	5406000008	60 €
Quemador de recambio completo CORONA	5402000007	85 €
Quemador de recambio completo FLAMME	-	165 €
Reflector desmontable en varias piezas	5402000006	32 €
Kit K-30 para bombona, con tubo de 0,5 m. y abrazaderas	5401000004	20 €
KIT GOMA Y REGULADOR PARA PROPANO	5401000005	30 €



Reflector desmontable



Ruedas

El regulador K-30 no viene incluido en las estufas, es un accesorio opcional.

NOTA: Se recomienda utilizar bombonas de propano, en lugar de butano, ya que dispone de más presión, el butano en climas muy fríos, provoca que se forme hielo en el exterior y la bombona no se vacía completamente, no obstante, también pueden funcionar con butano.

* STOCK PARA ENTREGA INMEDIATA EN TODA LA GAMA



Viene completo, embalado en una sola caja de cartón de 460 x 460 x 920 mm (0,19 m³)
Peso bruto: 22,5 Kgs.

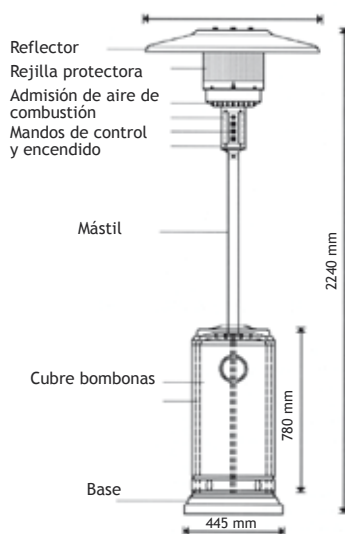

CARACTERÍSTICAS TECNA CORONA FLAMME PIRÁMIDE (PLATA y NEGRA)

- Mas potencia de calefacción: 13 Kw, en lugar de 9 Kw, el modelo anterior
- Tubo de cristal central de alta resistencia, diámetro 100 mm.
- Luminosidad y gran visibilidad de la llama.
- Pintura anticorrosiva en dos colores: Gris o Negro
- Encendido piezoeléctrico, con regulación de potencia
- Quemador cerámico infrarrojo de alta calidad
- Altura máxima 2.270 mm., compatible con la mayoría de los toldos y sombrillas.
- Recomendado el uso de botellas de propano, por la gran potencia del quemador
- Resistente al agua y al viento. Estructura cuadrangular.
- Reflector de 460x460 mm., de gran difusión.
- Dimensiones embalaje (desmontada) : 1370x770x180 mm. (0,19 m³)
- Peso bruto embalaje: 26 Kgs. Neto: 23 Kgs.

COLOCACIÓN DE LOS CALEFACTORES

Cada unidad cubre un área de 20 a 30 m², según la temperatura exterior y la protección contra el viento

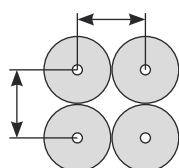

La separación entre calefactores varía:
5 a 8 m. en climas suaves protegidos
3 a 5 m. en climas fríos y menos protegidos

CARACTERÍSTICAS TÉCNICAS

Potencia calorífica: 13.000 w. (11.200 Kcal./h.)
Potencia al mínimo: 5.000 w.
Consumo de gas Máx./Min: 0,8 / 0,45 Kgs./h.
Quemador con 2 potencias

1.2- Calefacción a gas para exteriores TECNA SIABS

De la mano de uno de los fabricantes con mayor especialización en pantallas cerámicas a gas, **TECNA SIABS** ofrece diferentes soluciones de calefacción radiante a gas especialmente pensadas para exteriores.

La mayoría de opciones están pensadas para instalaciones fijas con alimentación de gas natural o propano (asegurando el mejor coste de operación) y transmiten un calor suave y confortable.

El calor radiante es como el del sol. Consiste en una onda electromagnética (rayos infrarrojos) que se transforman en calor al contacto con cualquier cuerpo u objeto sólido.

Viaja a la velocidad de la luz, no calienta el aire, sino sólo las superficies de los objetos. Este principio de funcionamiento permite realizar notables economías de consumo y unas condiciones de confort en el ambiente de trabajo y en el exterior muy agradable para las personas.

1.2.A- TECNA SIABS UFO

Pantallas para colgar que son estéticas, cómodas, con transmisión de calor suave, para la calefacción de exteriores, porches, terrazas, áreas para “fumar” de bares y restaurantes.

La instalación fija con alimentación de gas natural o propano, asegura el mejor costo de operación. Con encendido electrónico y dos etapas de calefacción.



Dimensiones

	UFO
B mm	650
C mm	880
D mm	780
E mm	480

Esquema de instalación

	UFO
A m	5,0
H m	2,8 - 4,0

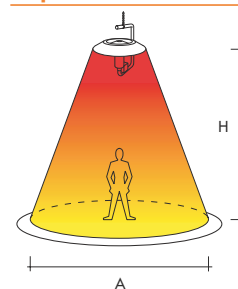

TARIFA DE PRECIOS TECNA SIABS UFO

Modelo	Uds	UFO EB/08
Características Técnicas		
Presión máx. alimentación (red)	mbar	50
Grupo de gas (válv+central.)	nº	1
Conexión de gas	Pul.	1 x 3/8"
Potencia absorbida	W	1 x 24
Clase NOx		4
Peso	Kg	10,0
Diámetro del reflector	mm	800
Alto	mm	650
GAS G20 (Gas natural)		
Potencia térmica Hs Máx./Mín	kW	9,4/7,1
Caudal de gas Máx/Mín	m³/h	0,90/0,68
Presión de gas de la red	mbar	20
Presión en el inyector Máx/Mín	mbar	15/9
Consumo de gas Máx/Mín	m³/h	0,90/0,60
GAS G31 (Gas propano)		
Potencia térmica Hs Máx./Mín	kW	10,9/8,2
Caudal de gas Máx/Mín	m³/h	0,78/0,58
Presión de gas de la red	mbar	37,0
Presión en el inyector Máx/Mín	mbar	35,9/20,0
Consumo de gas Máx/Mín	Kg/h	0,78/0,58
Precio €/ Unidad	€	698 €

* Indicar tipo de gas con el pedido.

** PLAZO DE ENTREGA 2 / 3 SEMANAS.



1.2.B- TECNA SIABS DELUX

Modelo para exteriores fabricado en acero inoxidable.

Tarifa de Precios TECNA SIABS DELUX

Modelos DeLUX	Uds	4PB	6PB
Características Técnicas			
Presión máx. alimentación	mbar	50	
Grupo de gas (válv+central.)	nº	1	
Conexión de gas	Pulg.	1 x 1/22	1 x 1/22
Potencia absorbida	W	24	
Clase NOx		4	
Peso	Kg	11,0	14,0
Largo	mm	630	830
Ancho	mm	230	230
Alto	mm	200	200
GAS G20 (Gas natural)			
Potencia térmica Hs Máx./Mín	kW	7,2/5,4	9,6/7,2
Caudal de gas Máx/Mín	m³/h	0,69/0,52	0,91/0,69
Presión de gas	mbar	20	
GAS G31 (Gas propano)			
Potencia térmica Hs Máx./Mín	kW	7,0/5,3	9,3/7,0
Caudal de gas Máx/Mín	Kg/h	0,50/0,38	0,67/0,50
Presión de gas	mbar	37,0	
Precio € / Unidad	€	680 €	740 €

SOPORTES: Para pared: **32 €**; para techo: **16 €**
(Excluidos tuercas, pernos y cadenas)

* Indicar tipo de gas con el pedido.

**** PLAZO DE ENTREGA 2 / 3 SEMANAS.**



1.2.C- TECNA SIABS DS

Con opciones en carcasa cuadrada ó redonda el modelo TECNA SIABS DS permite diferentes acabados en colores blancos, marfil, gris y marrón.

La temperatura requerida se alcanza en unos pocos minutos, mientras que la comodidad y economía de combustible se han mejorado por la versión de dos etapas.

El funcionamiento muy silencioso, es una de las características de las pantallas SIABS y el modelo DS es ideal para la calefacción de las áreas de "fumar" externas y de las terrazas.



Modelo DS carcasa cuadrada



Modelo DS carcasa redonda



Tarifa de Precios TECNA SIABS DS

Modelos DS, dos etapas	Uds.	4PB	6PB	8PB	12PRB	12PB	16PB
Dimensiones Modelo DS carcasa cuadrada							
Peso	(Kg)	11,0	13,0	15,0	19,0	19,0	30,0
Largo	mm	670	855	1.040	1.410	1.410	2.080
Ancho	mm	240	240	240	240	240	240
Alto	mm	260	260	260	260	260	260
Dimensiones Modelo DS carcasa redonda							
Peso	(Kg)	-	-	15,0	19,0	19,0	30,0
Largo (L+M)	mm	-	-	1.190	1.560	1.560	2.080
Ancho (Prof.)	mm	-	-	250	250	250	250
Alto (G)	mm	-	-	230	230	230	230
Características Técnicas							
Nº de placas cerámicas		4	6	8	12	12	16
Presión máx. de alimentación	mbar	50,0					
Conexión gas	Pulg.	1 x 1/2"					
Potencia absorbida	W	1 x 24					
Clase NOx		4					
GAS NATURAL (G 20)							
Potencia térmica Hs Máx./Mín.	kW	7,2/5,4	9,6/7,2	16,1/12,1	19,0/14,2	22,2/16,7	34,4/31,1
Caudal de gas Máx./Mín	m³/h	0,69/0,52	0,91/0,69	1,53/1,15	1,81/1,35	2,12/2,59	3,43/2,95
Presión de gas de la red	mbar	20,0					
GAS PROPANO (G 31)							
Potencia térmica Hs Máx./Mín.	kW	7,0/5,3	9,3/7,0	13,5/10,2	17,8/15,7	21,7/16,3	33,6/27,1
Caudal de gas Máx./Mín.	Kg/h	0,50/0,38	0,67/0,50	0,97/0,73	1,28/1,13	1,55/1,16	2,40/1,94
Presión de gas de la red	mbar	37,0					
Precio € / Unidad	€	954 €	1.055 €	1.160 €	1.485 €	1.485 €	1.755 €

Todas las pantallas son monofásicas 220/240 V - V-50/60 Hz

Todas las pantallas con la referencia PB, llevan quemadores de 2 etapas

SOPORTES: Para pared: 32 €; para techo: 16 € (Excluidos tuercas, pernos y cadenas)

* Indicar tipo de gas con el pedido.

** PLAZO DE ENTREGA 2 / 3 SEMANAS.

Ud. m	4P	6P	8P	12RP	12P	16P
H1	> 3,5	> 3,5	> 35,0	> 6,5	> 6,5	> 7
A	4,0	6,0	7,0	8,0	8,0	8,5
B	4,5	6,0	8,0	9,0	9,0	10,0
H2	3,0-4,0	4,5-5,5	5,0-6,0	6,0-7,0	6,0-7,0	7,0-8,0
C	4,0	7,5	8,5	9,5	9,5	11,0
D	-5,5	8,0	9,0	11,0	11,0	12,0

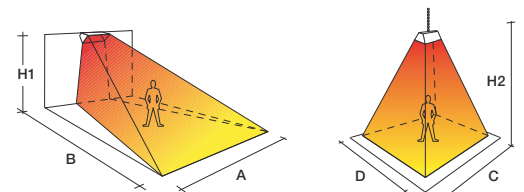
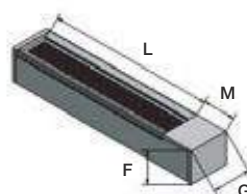

Esquema de Instalación y área radiada

2- Calefacción eléctrica radiante para exteriores

La gran especialización y experiencia acumulada de **TECNA** en calefacción eléctrica radiante para exteriores hace posible que ofrezcamos una gran gama de productos pensados para cada necesidad con excelente relación calidad / precio y stock para entrega inmediata:

2.1. Calefacción radiante eléctrica para exteriores TECNA TANSUN

TECNA TANSUN es el producto de mayor éxito de ventas con una calidad insuperable para instalaciones profesionales de uso continuo.





Al ser de onda corta y de alta potencia, es perfecto para radiar calor en terrazas exteriores totalmente abiertas.

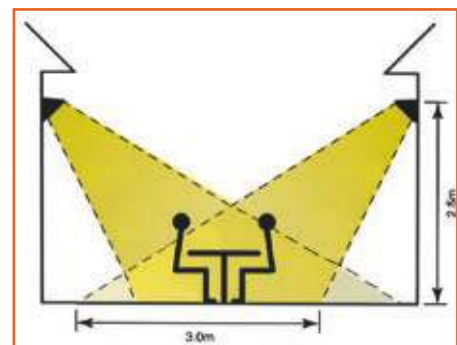

- Sistema de onda corta con calentamiento muy rápido pensado para exteriores totalmente abiertos o semiabiertos.
- De 1,5 a 4,5 Kw
- Incluye soporte de pared
- Acabados en colores negro, blanco y plata
- Lámpara halógena gold (2.200 °C) con 9.000 horas de vida
- Modelos para colgar en pared, toldos y sombrillas
- Protección IP24 pensado para exteriores
- Opción sin emisión de luz
- Opción de sistema de regulación de potencia



Tarifa de Precios TECNA TANSUN

CONFIGURACIÓN	Modelo y Códigos	Total Kw.	Lámparas Nº x Kw.	Nº de fases	Amperios por fase	Altura mín de montaje	Dimensiones AxHxProf	Precio €/ Unidad	Rejilla protectora
CALEFACTORES PARA TERRAZAS Y EXTERIORES									GRADO DE PROTECCIÓN
	SORRENTO 67SORRE15B (Blanco) 67SORRE15N (Negro)	1,5	1 x 1,5	1	6,5	2	430 x 228 x 323	298 €	IP 24
	SORRENTO 67SORR2BLA (Blanco) 67SORR2NEG (Negro)	2,0	1 x 2	1	8,7	2,5	430 x 228 x 323	310 €	IP 24
	SORRENTO DOBLE (Negro) 67SORS1J4	3	2 x 1,5	1	13	2,4	815 x 228 x 323	610 €	IP 24
	SORRENTO TRIPLE (Negro) 67SORS1K4	4,5	3x1,5	1	19,5	2,4	1202 x 228 x 323	880 €	IP 24
	RÍO 67RIO15IPB (Blanco)	1,5	1x1,5	1	6,5	2,4	390 x 100 x 108	290 €	IP 24
	CARNIVAL 67C000013N(Blanco)	1,3	1x1,3	1	4,3	2	391 x 99 x 83	225 €	Instalar bajo cubierta

* STOCK PARA ENTREGA INMEDIATA

REGULADORES ELECTRÓNICOS DE POTENCIA

Modelo	Código	Precio €/Unidad
Regulador 4 Kw	670000REG4	490 €
Regulador 6 Kw.	670000REG6	720 €
Mando a distancia opcional	670000MREG	75 €
Control de una zona. IP65		

* STOCK PARA ENTREGA INMEDIATA

LAMPARAS GOLD DE RECAMBIO Precio €

Modelo	Código	W	Precio €/Unidad
ALGARVE	67LAMKOMBI	1,3	95 €
ALGARVE	67LAMPALG2	2,0	140 €
APOLO/RÍO/SORREN	67LAMSPARE	1,5	120 €
APOLO/RÍO/SORREN	67LAMP2000	2,0	126 €
CARNIVAL	-	0,75	71 €

* STOCK PARA ENTREGA INMEDIATA

2.2- Calefacción radiante eléctrica para exteriores TECNA VICTORY

NOVEDADES

TECNA VICTORY ofrece una gama completa de calefactores eléctricos radiantes de avanzada tecnología por infrarrojos de cuarzo halógenos.

Es un producto de construcción robusta, y elegante diseño perfecto para terrazas y jardines.

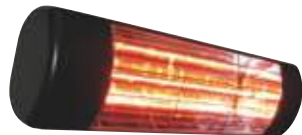

1 HLW 15, 20 Negro y Blanco

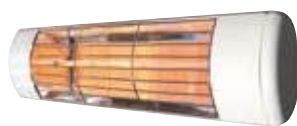

2 HLW 30 Negro



3 HLW 45 Negro



Calefactor por infrarrojos cerámicos HLWCB 20B Negro, para instalación bajo cubierta (IP 20)



Gama HLWC con elemento infrarrojo cerámico que no emite luz

- Sistema de onda corta con calentamiento muy rápido pensado para exteriores totalmente abiertos o semiabiertos.
- De 1,5 a 4 Kw
- 50 / 60 Hz.
- Incluye soporte de pared en suministro. (Como opción soporte plegable para sombrilla ARM HLW)
- Acabados en colores negro y blanco
- Lámpara halógena GOLD de alta potencia de onda corta
- Modelos para colgar en pared y sombrillas
- Clasificación IP 55 adecuado para utilizar en exteriores
- Opción sin emisión de luz(Gama HLWC)
- Opción de sistema de regulación de potencia y mandos por radiofrecuencia

Tarifa de Precios TECNA VICTORY

MODELO	Código	Potencia W	Dimensiones mm	Peso Kg.	Precio €/ Unidad
HLW 15 Blanco	6700HLW15G	1500	480 x 120 x 120	1,7	163 €
HLW 15 Negro	670HLW15BG	1500	480 x 120 x 120	1,7	163 €
HLW 20 Negro	670HLW20BG	2000	480 x 120 x 120	1,7	175 €
HLW 30 Negro	670HLW30BG	3000	960 x 120 x 120	3,2	280 €
HLW 45 Negro	670HLW45BG	4500	1400 x 120 x 120	4,5	350 €
HLWCB 20B cerámicos Negro	670HLWCB2B	2000	580 x 120 x 120	3,5	260 €
Soporte plegable para sombrillas ARM HLW (precio por cada brazo)					60 €

El suministro incluye: • Soporte de pared • Abrazaderas para sombrilla • Cable de 3 m. sin clavija

Lámparas de recambio:

- GOLD 1.500 watos: 90 € / ud.
- GOLD 2.000 watos: 108 € / ud.

* STOCK PARA ENTREGA INMEDIATA

NOVEDADES



Regulador de potencia LDC 8000 para 8000 watos

El cuadro de control regulador de potencia, permite encender y apagar 4 calefactores de 1500 ó 4 de 2000 watos y al mismo tiempo aumentar o disminuir la potencia de calefacción y por lo tanto la potencia consumida

Ajuste de potencias: 14 - 97%

Temperaturas de trabajo: -20°C/+40°C

Precio €/ Unidad: 450 €

Área cubierta por cada tipo de lámpara, según se monte en la pared o en el techo

H (m)	X (m)			Y (m)			Z (m)			Área (m ²)		
	1	2	3	1	2	3	1	2	3	1	2	3
Montaje en la pared												
2.0	2.3	3.4	4.3	2.4	2.4	2.4	4.0	4.5	5.0	7.6	9.48	11.16
2.5	3.0	4.2	4.8	3.0	3.0	3.0	5.2	5.8	6.4	12.3	15.0	16.8
Montaje en techo												
2.0	3.6	4.3	4.8	2.5	2.5	2.5	-	-	-	9.0	10.7	12.0
2.5	4.8	5.2	5.6	3.5	3.5	3.5	-	-	-	16.8	18.2	19.6

- 1 Lámpara simple 2 Lámpara doble 3 Lámpara triple

Montaje en techo

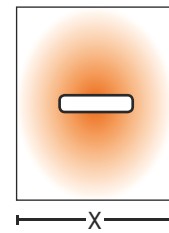

Montaje pared

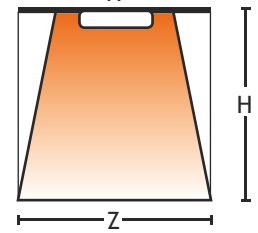







H = Altura de montaje

Mandos por Radiofrecuencia

NOVEDADES

Se componen de un receptor que se instala al lado de los calefactores y un mando a distancia por radiofrecuencia que puede ser manejado desde el mostrador para encender, apagar o regular la potencia. Según los tamaños pueden manejar potencias de 2 a 6,5 Kw y los mandos pueden manejar hasta 6 grupos de calefactores ó zonas.

	Modelo	Descripción	Potencia Máx. W	Precio €/ Unidad
	RCL 6000 W	Receptor con dos salidas de 3000 W. Cada una Temporizador hasta 9 h. Sólo ON/OFF. No regula potencia	2 x 3000 w 4 x 1500 w (en dos grupos de 2)	135 €
	HET ECO-2 2000 W	Receptor - Variador de potencia hasta 2 kW Función soft START que protege las lámparas en el arranque Permite ON/OFF y regulación de potencias en 4 etapas	1 x 2000	155 €
	HET PRO-4 4000 W	Receptor - Variador de frecuencia de manera proporcional del 0-100% Función soft START Con entradas para control por sonda de temperatura, y detector de movimiento	1 x 4000 W 2 x 2000 W 2 x 1500 W (en grupos de 2)	400 €
	HET PRO-6,5 6500 W		Varias combinaciones 3 x 2000 W 4 x 1500	460 €
	TXP	Mando a distancia por radiofrecuencia con 4 canales. Permite controlar varias unidades		40 €
	EVO	Mando a distancia por radiofrecuencia Permite controlar hasta 6 grupos de receptores con 7 canales por grupo. Ideal para locales con muchas zonas de calefacción		75 €
	TXS	Detector de presencia por radiofrecuencia Con temporizador hasta 5 minutos Distancia máxima 12 m. Permite conectar la calefacción al detector de movimiento en la zona		120 €

* STOCK PARA ENTREGA INMEDIATA

2.3- Calefacción radiante eléctrica para exteriores TECNA SOLAR HEAT

NOVEDADES

El calefactor de infrarrojos **TECNA SOLARHEAT** es un eficaz sistema de calefacción radiante, diseñado para aplicaciones en intemperie. Gracias a su elegante, compacto y discreto diseño, y a sus dos versiones, **SOLARHEAT** es el equipo ideal para la climatización de terrazas al aire libre o con cerramientos y para instalar en toldos y sombrillas.

Los calefactores eléctricos radiantes generan un calor intenso y agradable, y prolongan la estación estival. Proporcionan calor instantáneo, su instalación es fácil y flexible y apenas requieren mantenimiento.

Calientan a las personas y también los objetos, pero no el aire, por lo que resultan muy eficaces. Esto es especialmente efectivo en exteriores o como calefacción focalizada.

Gracias a su respuesta inmediata, combinados con regulación de potencia, temporizadores y detectores de presencia permiten maximizar el ahorro de energía frente a otros sistemas con mayor inercia térmica o sin encendido eléctrico.

Dos versiones:

A- VERSION GOLD

Respuesta inmediata y potente: la opción perfecta para entornos exteriores expuestos donde el diseño sea importante.

Con lámpara halógena de onda corta con recubrimiento **GOLD**, de respuesta inmediata, que proporciona una distribución del calor concentrada. Ideal para instalación en terrazas exteriores sin cerramiento, o con corrientes de aire.

Temperatura máxima del filamento: 2200 °C. Luz amarilla. Altura de instalación recomendada: 2,3- 3,5 m.

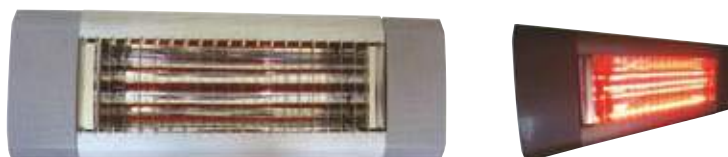

Modelo **TECNA SOLAR HEAT GOLD**

B- VERSIÓN LOW GLARE (BAJA LUMINOSIDAD)

Igual potencia de calor pero con menor intensidad de luz.



Modelo SOLAR HEAT LOW GLARE
Baja luminosidad, misma potencia de calefacción

Tarifa de Precios TECNA SOLAR HEAT

MODELO	Código	Tipo de lámpara	Potencia W	Tensión	Intensidad Amp.	Dimensiones mm	Peso Kg.	Precio €/Unidad
SOLAR HEAT GOLD	6700UHI671	Halógena GOLD	1500	230v/50Hz	6,5	500x77x169	1,9	135 €
SOLAR HEAT LOW GLARE	6700UHI672	Carbono GOLD Low Glare	1500	230v/50Hz	6,5	500x77x169	1,9	150 €
Regulador de potencia	LDC-8004	Regula 4 calefactores	8000	230v/50A	34	179x83x80	3,7	450 €

• LÁMPARA DE REPUESTO SOLAR HEAT GOLD = 70 € • LÁMPARA DE REPUESTO SOLAR HEAT LOW GLARE = 85 €

- Se suministra con soporte regulable para montaje en pared o en techo, y con cable de 0,9 m. y enchufe
- Carcasa de aluminio anodizado y aleación ligera acabada en pintura al polvo. Color gris, RAL 9006
- Marcado CE. Protección IPX4

* STOCK PARA ENTREGA INMEDIATA

Dimensiones

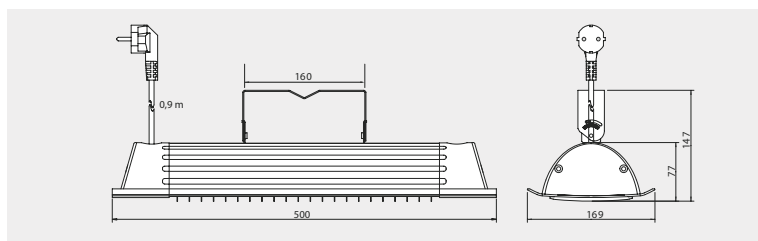

Altura de Instalación

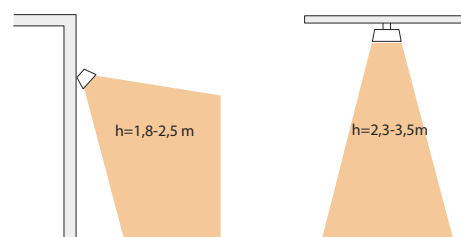

Regulador de potencia LDC 8004 para 8000 vatios

El cuadro de control regulador de potencia, permite encender y apagar 4 calefactores de 1500 ó 4 de 2000 vatios y al mismo tiempo aumentar o disminuir la potencia de calefacción y por lo tanto la potencia consumida

Ajuste de potencias: 14 - 97%

Temperaturas de trabajo: -20°C/+40°C

Precio Unidad: 450 €



Soporte plegable para sombrillas

El soporte plegable para sombrillas ARM HLW, consta de brazos individuales donde se pueden fijar los calefactores, y plegar cuando quedan fuera de servicio.

Brazo soporte ARM HLW:

Precio 60 €/Ud.

Para 3 brazos:

Precio/Unidad: 180 €

2.4- Calefacción radiante eléctrica para exteriores TECNA RIVA

Sistema de onda corta con calentamiento muy rápido pensado para exteriores totalmente abiertos o semiabiertos.

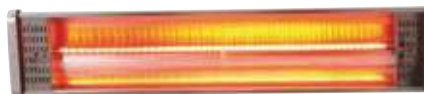

Gama TECNA RIVA 1 con una sola lámpara



Gama TECNA RIVA 2 con dos lámparas

Descripción

- Potencia Riva 1: 1500 Watios
- Estructura en acero inoxidable
- Con cable de alimentación de 2 m.
- Para uso Interior o exterior (IP 44)
- Con mando a distancia
- Soporte Mural incluido
- Brazo soporte a pared incluido

Descripción

- Potencia Riva 2: 2000 Watios
- Estructura en acero inoxidable
- 2 Posiciones de calor
- Con cable de alimentación de 2 m.
- Para uso Interior o exterior (IP 44)
- Con mando a distancia
- Soporte Mural incluido
- Brazo soporte a pared incluido

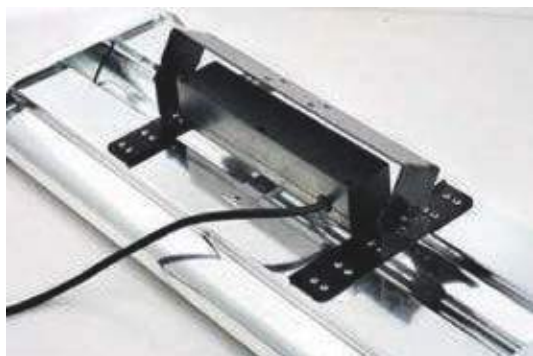

Soporte mural



Brazo de soporte a pared

Tarifa de Precios TECNA RIVA

Modelo	Código		Longitud cm	Ancho cm	Altura cm	Peso Kg.	Precio € / ud.
RIVA 1	5403000008	Producto	60	8	14	2,5	160 €
		Embalado	75	20,5	18,5	4	
RIVA 2	5403000009	Producto	50	8	25	3,8	175 €
		Embalado	64,5	32	18,5	5,2	

* STOCK PARA ENTREGA INMEDIATA

2.5- Calefacción radiante eléctrica para exteriores TECNA ENERGO

La calefacción radiante eléctrica para exteriores TECNA ENERGO es de onda media, y el calor que radia es más suave y confortable tardando más tiempo en lograr el calentamiento total.

Por las características anteriormente mencionadas, TECNA ENERGO está pensado para terrazas semicubiertas o totalmente cerradas donde se conseguirá un calor poco agresivo y suave que permitira al usuario estar muy cómodo y confortable durante periodos de tiempo largos.

Tarifa de Precios TECNA ENERGOSTRIP

	MODELO	Código	Tensión V.	Potencia watos	Dimensiones en mm. Long.xAnch.xAlt.	Precio € / Unidad
	Energostrip EE10	030000EE10	230 V.	1000 (1x1000)	1680x160x60	314 €
	Energostrip EE16	030000EE16	230 V.	1600 (2x800)	1360x290x50	404 €
	Energostrip EE20	030000EE20	230 V.	2000 (2x1000)	1680x290x50	465 €
	Energostrip EE24*	030000EE24	230 V. / 400 V.	2400 (3x800)	1360x430x50	519 €
	Energostrip EE36*	030000EE36	230 V. / 400 V.	3600 (3x1200)	1680x430x50	582 €

* Estos modelos pueden conectarse en monofásico, 230 V. ó trifásicos, 400/415 V.

Protección IP 44 , contra salpicaduras de agua. NOTA: Incluyen juegos de soportes de techo

STOCK PARA ENTREGA INMEDIATA

Tarifa de Precios Infrarrojos TECNA ENERGOINFRA

	MODELO	Código	Tensión V.	Potencia watos	Dimensiones en mm. Long.xAnch.xAlt.	Precio € / Unidad
	Energoinfra EIR 500 INOX	0300EIR500	230 V.	500	700x75x40	102 €
	Energoinfra EIR 1000 INOX	030EIR1000	230 V.	1000	1170x75x40	135 €
	Energoinfra EIR 1500 INOX	030EIR1500	230 V.	1500	1680x75x40	176 €

Los calefactores Energoinfra son monofásicos 230 V., e incluyen juegos de soportes de pared/techo

Protección IP 44 , contra salpicaduras de agua.

* STOCK PARA ENTREGA INMEDIATA

NOVEDADES

Receptores por radiofrecuencia

	Modelo	Descripción	Precio €/ Unidad
	RCL 6000 W	Receptor/temporizador para encendido a distancia ON/OFF, con temporizador hasta 9 horas. No regula la potencia. 2 salidas 3000 w.	135 €
	HET ECO-2 2000 W	Receptor con regulación de potencia hasta 2 Kw. En 4 etapas (100%-65%-50% OFF) 1 Salida 2000 w	155 €
	HET PRO-4 4000 W	Receptores con regulación de potencia con 2 salidas 2x2000 ó 1x4000 w	400 €
	HET PRO-6,5 6500 W	Con 2 salidas (2x3400 ó 1x6500 w) y entrada para control por sonda de temperatura y/o detector de presencia (PIR)	460 €

Transmisores por radiofrecuencia

	Modelo	Descripción	Precio €/ Unidad
	TXP	Mando a distancia por radiofrecuencia con 4 canales. Permite controlar varias unidades	40 €
	EVO	Mando a distancia por radiofrecuencia Permite controlar hasta 6 grupos de receptores con 7 canales por grupo. Ideal para locales con muchas zonas de calefacción	75 €
	TXS	Detector de presencia por radiofrecuencia Con temporizador hasta 5 minutos Distancia máxima 12 m. Permite conectar la calefacción al detector de movimiento en la zona	120 €

2.6- Farola eléctrica TECNA MILÁN



Descripción

- Potencia: 900/1200/2100 Watos
- Estructura en acero inoxidable
- 3 Posiciones de calor
- Retractable
- Cortacircuitos Tilt Swift (antivuelcos).
- Reflector de aluminio 60 cm.
- Base anti-caidas.
- Cable de alimentación de 3 m.
- Para uso Interior o exterior (IP 44)
- Temporizador de 30 a 60 min.

2.7- Calienta patios TECNA VERONA



Descripción

- Pedestal y estructura en metal
- Potencia: 1000 + 1000: 2000 Watos
- Altura ajustable
- Cable de alimentación de 3 m.
- Para uso Interior o exterior (IP 44)
- Conmutador 2 potencias
- Conforme a las exigencias RoHS



Tarifa de Precios TECNA MILÁN / VERONA

Modelo	Código		Longitud cm	Ancho cm	Altura cm	Peso Kg.	Precio € / Unidad
MILÁN	5403000006	Producto	60	60	210	15	240 €
		Embalado	63	63	42	17	
VERONA	5403000007	Producto			210	11,25	95 €
		Embalado				12,80	

* STOCK PARA ENTREGA INMEDIATA

2.8- TECNA BARI 3 para sombrillas

Descripción

- Calefacción eléctrica para sombrillas.
- Potencia 2000W.
- 3 lámparas calefactoras.
- 3 posiciones de calor 650 / 1300 / 2000 Watios
- Puede calentar hasta 16 m².
- Sistema de seguridad antivuelco : Corta circuitos Tilt Swift
- Modelo plegable.
- Con cable eléctrico de 3 metros.



TECNA BARI 3
para sombrillas

Diámetro variable:
De 25 a 60 mm.

Tarifa de Precios TECNA BARI 3 para sombrillas

Modelo	Código		Longitud cm	Ancho cm	Altura cm	Peso Kg.	Precio € / Unidad
BARI 3	5403000010	Producto	100	8,5	220	4,6	150 €
		Embalado	330	570		5,5	

* STOCK PARA ENTREGA INMEDIATA

2.9- Cenicero calefactor TECNA



Descripción

- Potencia : 230 V - 1500 W.
- Estructura en acero inoxidable .
- 1 posición de calefacidas.
- Base de 45 cm de diámetro.
- Tubo de 14 cm de diámetro.
- Cable de alimentación de 3 metros.
- Para uso interior o exterior.

2.10- Mesa calefactora TECNA



Descripción

- Potencia : 220/240 V - 900 W (3x300 W)
- Estructura en acero inoxidable.
- 3 posiciones de calefacción de 300 W.
- Cortacircuitos anti-caída
- Mesa de 60 cm de diámetro.
- Detector de presencia por Sensor fotoeléctrico (45 cm /30 Seg.). Ahorro de energía
- Cable de alimentación de 3 m. incluido
- Para uso en el interior o en el exterior.

Tarifa de Precios Cenicero calefactor / Mesa Hot Table TECNA

Modelo	Código		Longitud cm	Ancho cm	Altura cm	Peso Kg.	Precio € / Unidad
Cenicero calefactor	5403000013	Producto	60	60	110	14	220 €
		Embalado	11,4	4,9	20	16	
Mesa Hot Table	5403000012	Producto	60	60	75	10,8	240 €
		Embalado	67	63	28,5	12,6	

* STOCK PARA ENTREGA INMEDIATA

3- Climatización para exteriores

NOVEDADES

3.1- Evaporativos portátiles TECNA COOLVENT

La amplia gama de acondicionadores **Evaporativos portátiles TECNA COOLVENT** están pensados para climatizar locales desde 30 hasta 150 m². Talleres, carpas, terrazas, cocinas, restaurantes, pastelerías, floristerías, cafeterías y cualquier tipo de negocio.

Los acondicionadores evaporativos portátiles profesionales son una alternativa de muy bajo consumo y muy saludable que funcionan con puertas y ventanas abiertas proporcionando un aire fresco, limpio, filtrado y lavado.

Ventajas:

- Importante ahorro energético.
- Nula instalación - unidades PORTÁTILES
- Bajo costo de mantenimiento
- Mejora la calidad del aire interior.
- Utiliza elementos reciclables: agua, madera, cartón
- No utiliza CFC's
- Reduce las emisiones de CO₂

REDUCCIÓN DE TEMPERATURA UTILIZANDO ACONDICIONADORES EVAPORATIVOS **COOLVENT**

Temperatura ambiente °C	PORCENTAJE DE HUMEDAD RELATIVA				
	30 %	40 %	50 %	60 %	70 %
30	19.0	21.0	23.0	24.5	26.0
35	22,5	25.0	27.5	29.5	31.0
40	26.0	29.0	31.5	33.5	35.5
45	30.0	32.5	25.5	38.0	40.0

La temperatura indicada es del aire de salida con los filtros saturados al 90%

Tarifa de Precios Evaporativos Portátiles Profesionales **TECNA CoolVent**

								
Modelo	XZ13-18Y	XZ10-18Y-1	XZ10-18Y-2	XF-1220	XZ13-080	XZ13-045-1	FAB10-EQ3	FAB07-EQ3
Código	380XZ1318Y	38XZ1018Y1	38XZ1018Y2	3800XF1220	380XZ13080	38XZ130451	38FAB10EQ3	38FAB07EQ3
Caudal (m³/h)	18.000	18.000	18.000	12.000	8.000	4.500	10.000	7.000
Velocidad	3 velocidades	Veloc. regulable	Veloc. regulable	3 Velocidades	3 Velocidades	3 Velocidades	3 Velocidades	3 Velocidades
Potencia(kw)	0,55	1,1	1,1	0,45	0,38	0,22	0,55	0,28
Dimensiones (mm)	1120x600x1500	1100x1100x1350	1100x1100x1750	925x580x1440	850x465x1400	620x400x920	1005x610x1000	840x520x1000
Peso neto (kg)	50	87	106	40	32	19	39	35
Voltaje	220v/50Hz	220V/50Hz	220V/50Hz	220V/50Hz	220V/50Hz	220V/50Hz	220V/50Hz	220V/50Hz
Capacidad depósito (L)	60	40	40	60	57	41	30	30
Area climatizada (m²)	80-120	100-150	100-150	60-100	35-50	20-30	50-70	25-50
Control	Control automático	Pantalla táctil LCD y control remoto	Pantalla táctil LCD y control remoto	Control automático	Control automático	Control manual	Control Automático y remoto	Control Automático y remoto
Tipo de ventilador	Axial	Axial	Axial	Axial	Axial	-	Axial	Axial
Nivel sonoro (dB):	<70	≤68	≤68	≤68	≤62	-	≤65	≤62
PRECIO € / UNIDAD	1.420 €	1.960 €	2.130 €	998 €	680 €	320 €	985 €	870 €

* STOCK PARA ENTREGA INMEDIATA

3.2- Ventilador evaporativo para terrazas TECNA FRESHVENT

CARACTERÍSTICAS GENERALES:

- Ideal para su uso en terrazas
- Opciones: **Totalmente portátil ó Mural.**
- Efecto limpieza de aire
- Fácil instalación y bajo mantenimiento
- Tecnología de hidrocéntrifugación
- Agua micronizada
- Agua de red potable utilizada en depósito
- Hasta 7 horas de uso continuo
- Motor de tres velocidades
- Motores independientes ventilación y bomba de agua
- Bajo mantenimiento: limpieza periódica del depósito.



Freshvent portátil con ruedas



*Ventilador mural FresVent
Modelo de pared*



*Instalación de Ventiladores murales de
FresVent*

Tarifa de Precios TECNA FRESHVENT

CARACTERÍSTICAS TÉCNICAS - Motor 3 velocidades

Díámetro (mm)	660
Altura regulable (cm)	152-172
Voltaje (V)	220/50 Hz
3 Velocidades (r.p.m.)	1.400/1.250/1.100
Potencia (w)	180
Caudal máx. (m3/h)	8.300
Nivel sonoro (dB) 3 vel.	62
Alcance máx. (m)	8 a 10 m.
Área cubierta (m2)	30
Depósito de agua (l.)	30
Inyección de agua máx. (l./h.)	7
Freshvent portátil, con ruedas Precio € / ud.	(Cod. 3815000010) 330 €
Freshvent mural Precio € / ud.	(Cod. 381500001M) 250 €

* STOCK PARA ENTREGA INMEDIATA



Calefacción doméstica



NOVEDADES	1. Aerotermia	158
	2. Calderas eléctricas	160
	3. Convectores eléctricos	162
NOVEDADES	4. Convectores a agua	163
NOVEDADES	5. Radiadores y toalleros a agua	167
NOVEDADES	6. Panel radiante a agua y eléctrico	177
	7. Radiadores a gas	179



1- Aerotermia

NOVEDADES

Los equipos de aerotermia **TECNA AUER HRC 70** destacan por utilizar **REFRIGERANTE NATURAL R-290** y están pensados para aplicaciones residenciales, terciario e industrial con temperatura de salida de agua hasta 70°.

TECNA **Auer** HRC⁷⁰



Unidad PILOT
interior vivienda



Unidad exterior

CARACTERÍSTICAS PRINCIPALES

- Novedosa gama de equipos basados en **R-290**, con **GWP "0"** y por tanto libre de tasas a los refrigerantes sintéticos. Perfectamente adaptados a reemplazos directos de caldera.
- Una extensa gama de potencias desde los 7 a los 140 kW, con una bajísima carga de refrigerante (ej. Equipo de 25 kW contiene 1,2 kg de refrigerante).
- El equipo está dividido entre la unidad exterior y unidad PILOT en el interior de la vivienda o local. La interconexión es hidráulica, por lo que no hay refrigerante circulando entre unidad exterior e interior, lo que facilita enormemente la instalación.

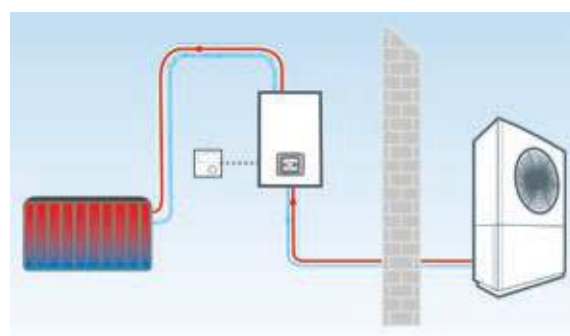

Unidad PILOT



Unidad Exterior

- La unidad exterior tiene capacidad de adaptarse a la carga variable del edificio, mediante dos compresores tipo scroll asimétricos, de diferente potencia, usando a discreción del control, el que más se adapte a las necesidades del momento.
- La unidad interior o PILOT, incorpora el control electrónico del equipo y junto a esto, realiza las funciones de "aguja hidráulica" o desconexión entre primario y secundario, alojando las bombas circuladoras para uno o dos circuitos interiores independientes.

Este novedoso sistema, asegura un perfecto equilibrio hidráulico y contribuye al ahorro energético del conjunto, pudiéndose además establecer dos zonas con temperatura diferenciadas.

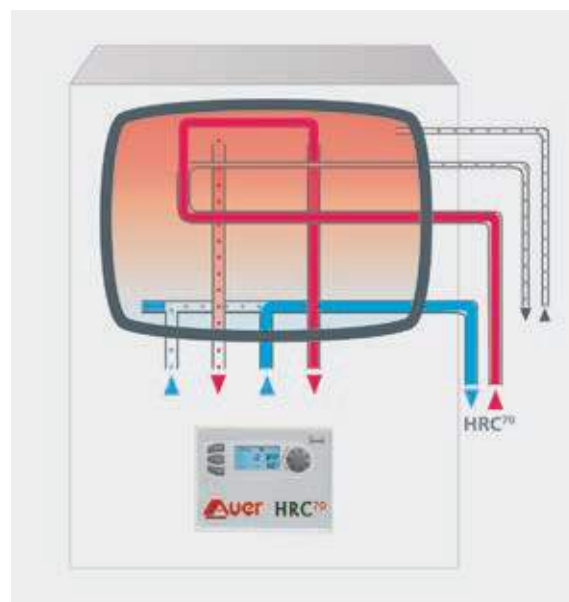

Tarifa de Precios AEROTERMIA TECNA AUER HRC 70

MODELO	Unidades	HRC 7	HRC 11	HRC 17	HRC 17	HRC 20	HRC 25	HRC 35
Código		6852100007	6852100011	6852100017	6852101017	6852100020	6852101025	6852101035
Potencia máxima	kW	7,2	10,3	16,7	16,7	19,6	24	35,2
Consumo (1)	kW	1,65	2,55	1,69	1,69	2,78	2,51	4,11
COP (1)	W/W	4,3	4,11	4,26	4,26	3,74	4,1	4,2
Alimentación eléctrica	V	230/50			400/50/III	230/50	400/50/III	
Máximo consumo	A	25	32	40	16	40	20	32
Sección de cable recomendada (2)	mm	3 x 4	3 x 4	3 x 10	5 x 4	3 x 10	5 x 6	5 x 6
Dimensiones (Alto x Ancho x Fondo)	mm	1300x700x400	1300x700x400	1660x1035x523	1660x1035x523	1660x1035x523	1660x1035x523	1815x1235x700
Peso en vacío	kg	120	120	245	245	252	265	350
Caudal de agua	l/h	1350	1500	1350	1350	1500	1850	2950
Conexiones hidráulicas	mm	26/34						33/42
MODULO HIDRO-ELÉCTRICO PILOT								
Alimentación eléctrica	V	230/50		400/50/III (configurable a 230/50)				
Capacidad de agua	l	By-pass		60				200
Dimensiones (Alto x Ancho x Fondo)	mm	520 x 320 x 280		740 x 630 x 530				260x510x223
Peso en vacío	kg	20		66				
Conexiones hidráulicas	mm	26/34						33/42
Resistencias eléctricas de apoyo	kW	Hasta 6 kW, configurables en monofásica o trifásica						
Precio € / Unidad	€	7.840 €	8.106 €	14.400 €	13.756 €	14.988 €	16.072 €	20.031 €

Para unidades de 35 a 140 kW en tandem, consultar

* PLAZO DE ENTREGA ESTIMADO DE 4 SEMANAS

LÍMITES DE FUNCIONAMIENTO

LÍMITES DE FUNCIONAMIENTO	Lado instalación Temperatura de salida de agua	Lado fuente Temperatura aire exterior °C DB
Calor	15 → 70	-20 → 40

OPCIONALES	Precio € / Unidad
Sonda de ambiente con display	134 €
Sonda interacumulador ACS	78 €
THORIX (dos temperaturas de agua)	1.145 €
Inter-acumulador ACS MAXI-3 300l	1.420 €
Inter-acumulador ACS MAXI-4 400l	1.760 €
Inter-acumulador ACS MAXI-5 500l	1.900 €
Segundo circuito calefacción o ACS	431 €
Válvula con filtro	131 €

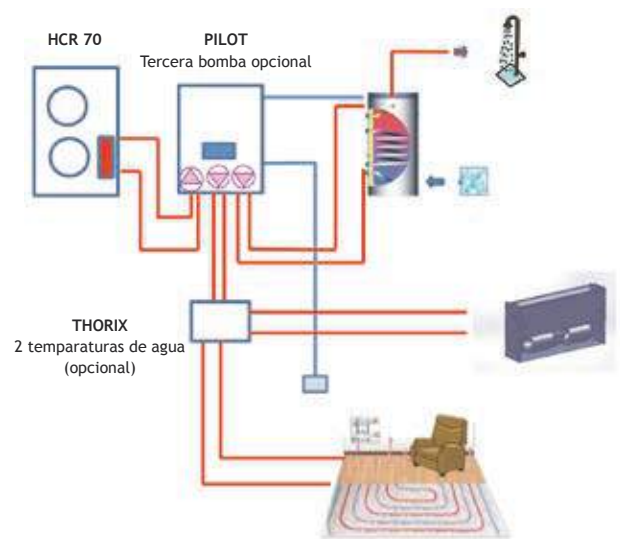

2. Calderas eléctricas

La caldera eléctrica mural **TECNA AIRELEC GIALIX** combina la regulación electrónica más efectiva con la calidad excepcional del cuerpo de calentamiento en fundición de acero al carbono (garantiza una temperatura del agua perfectamente regular y permite a esta caldera de ser muy compacta).

Esta caldera eléctrica está concebida para todo tipo de instalaciones (**calefacción central, apoyo a energías renovables ó bombas de calor y geotermia**) tanto en viviendas de nueva construcción como para rehabilitación.



CARACTERÍSTICAS GENERALES

- De 3 a 196 kw para uso doméstico, comercial e industrial.
- **Monofásicas hasta 18 Kw.**
- Para calefacción y ACS
- **Muy silenciosas y de bajo consumo** gracias a su **REGULACIÓN ELECTRÓNICA MODULANTE**
- Cuerpo de calentamiento en fundición de **acero al carbono.**
- **Dimensiones reducidas**, para las nuevas viviendas ecológicas, y para renovación de viejas calderas de alto consumo
- **La solución perfecta** de apoyo y ayuda a las **ENERGÍAS RENOVABLES**
- Instalación simple y económica.

VENTAJAS

- No se necesita ni depósito ni tuberías de distribución del combustible
- No hay malos olores.
- No hay polución con gases nocivos como CO/CO₂/NOx.
- No necesita chimenea ni extractores
- No necesita grandes trabajos para su instalación.

ALGUNOS EJEMPLOS DE INSTALACIÓN CON CALDERA ELÉCTRICA

Complemento o apoyo de la instalación de captadores solares:

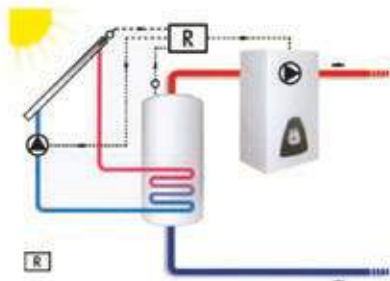

Instalación 1 circuito sólo calefacción:

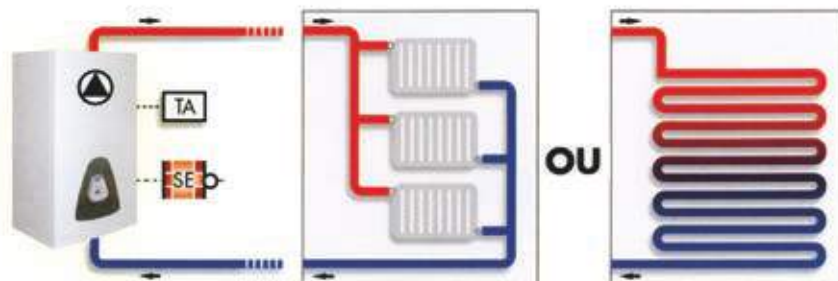

Complemento o relevo de una bomba de calor:

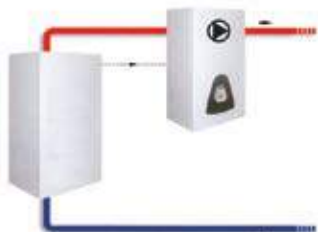

Instalación mixta: agua caliente sanitaria y 1 circuito de calefacción

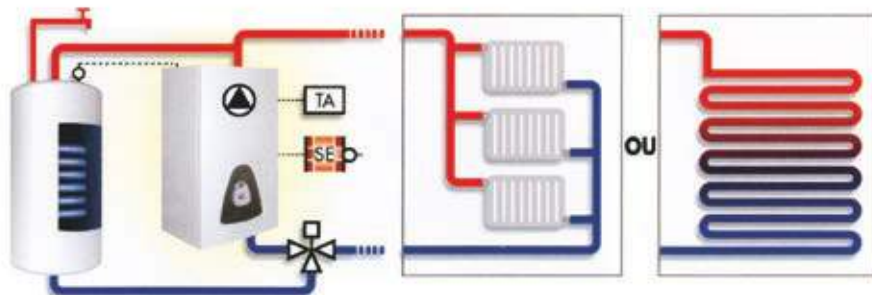

Como relevo de una caldera de leña:

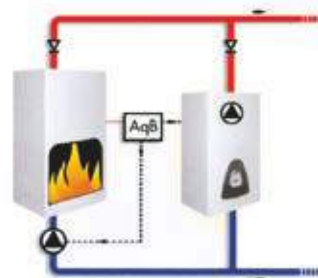

Tarifa de precios Calderas Eléctricas TECNA AIRELEC GIALIX

Modelo	Potencia (KW)	Dimensiones L x P x H (cm)	Etapas potencia	Intensidad Amp.	Cuerpo calefacción	Tensión (V)	Peso (Kg.)	Código	Precio € / Unidad
Modelo BBC - Regulación electrónica modulante para 1 circuito de calefacción en función de la temperatura exterior									
¡Nuevo modelo bajo consumo! GIALIX 6 BBC mono	0,7 a 6	320 x 280 x 500	6	26	Fundición	Mono 230	20	A691960	1.280 €
Modelo C - Regulación electromecánica con aquastato para 1 circuito de calefacción, termostato mecánico									
GIALIX 12 C mono	4 a 12	405 x 280 x 620	2	52	Fundición	Mono 230	38	A689621	1.450 €
Modelo MA+ Confort - Regulación electrónica modulante sobre temperatura exterior, 1 circuito de calefacción + Agua Caliente Sanitaria (ACS)									
GIALIX 12 MA+ Confort mono	4 a 12	405 x 280 x 620	4	82	Fundición	Mono 230	38	A689640	1.720 €
GIALIX 12 MA+ Confort tri	3 a 12	405 x 280 x 620	4	52	Fundición	Tri 400	38	A689642	1.720 €
GIALIX 18 MA+ Confort mono	4 a 18	405 x 280 x 620	6	78	Fundición	Mono 230	38	A691120	1.864 €
GIALIX 18 MA+ Confort tri	3 a 18	405 x 280 x 620	6	27	Fundición	Tri 400	38	A689641	1.864 €
GIALIX 24MA+ Confort tri	4 a 24	405 x 280 x 620	6	36	Fundición	Tri 400	38	A691121	1.981 €
Modelo MA* Industrial - Regulación electrónica modulante, para 1 circuito de calefacción a alta temperatura + Agua Caliente Sanitaria (ACS)									
GIALIX 36 MA tri	24 a 36	460 x 280 x 740	2	70	Acero	Tri 400	34	A690122	1.618 €
GIALIX 48 MA tri	36 a 48	460 x 280 x 740	2	80	Acero	Tri 400	34	A690123	1.693 €
GIALIX 72 MA tri	48 a 72	460 x 280 x 740	3	120	Acero	Tri 400	38	A690124	1.914 €
GIALIX 120 MA tri	96 a 120	570 x 350 x 740	5	200	Acero	Tri 400	50	A690125	2.706 €
GIALIX 196 MA tri	168 a 196	630 x 400 x 740	6	330	Acero	Tri 400	70	131423	4.602 €

Para potencias mayores, pueden instalarse 2 ó más calderas en cascada.

C, MA domésticas y MA+, se suministran con vaso de expansión de 8 litros, bomba de circulación 3 vel., válvula de seguridad y manómetro.

* MA Industrial: suministradas con válvula de seguridad, manómetro, presostato de falta de agua, pero sin bomba de circulación ni vaso de expansión.

MA: sonda exterior y sonda sanitaria no suministradas (opcional). MA +: suministradas con sonda exterior y sonda sanitaria.

Todas las calderas se suministran conectadas a la potencia máxima y equipadas con un aquastato de seguridad a 110°C (para aplicación con radiadores) y un aquastato a 65°C (para aplicación de suelo radiante, en los modelos de 12 a 24 kW).

Accesorios opcionales

Modelo	Producto	Código	Precio € / Unidad
TH	Termostato ambiente	A689650	42 €
TH-T	Termostato con reloj programador, por radio frecuencia	A689651	320 €
Sonda ACS + sonda exterior	Para Gialix MA*	A691130	190 €
Válvula de 3 vías direccional	Para Gialix MA ó MA+Confort, hasta 24 kW asociada a un preparador ACS	A691131	290 €

* Excluída Gialix 6 kW

Thorix EVOLUTION	Módulo de gestión hidráulica para alimentar 2 circuitos de radiadores y/ó suelo radiante (circuito combinado 9 kW máx.)	411002	1.150 €
Válvula de 2 vías motorizada	Para control del 1 ^{er} circuito de radiadores	740022	250 €
SA Sonda Ambiente	Para Thorix EVOLUTION (preveer 1 sonda por circuito)	751009	135 €

Además de calefacción, la serie MA puede suministrar Agua Caliente Sanitaria (ACS), con la ayuda de un depósito acumulador con serpentín, o mejor todavía para más economía se aconseja producir el Agua Caliente Sanitaria por medio de un calentador termodinámico (bomba de calor por aerotermia)

* PLAZOS DE ENTREGA SEGÚN MODELO. De STOCK PARA ENTREGA INMEDIATA a 3 semanas.

3- Convectores eléctricos

El convector **TECNA NOBO BALI** es un radiador eléctrico del tipo panel, con un diseño elegante y estrecho que se adapta perfectamente a cualquier tipo de ambiente.

El convector **BALI** es adecuado tanto para uso privado en viviendas como en oficinas, segundas viviendas, apartamentos etc., etc., ya que se adapta perfectamente en el entorno y la decoración gracias a su línea estilizada y elegante, y su color blanco.

Las potencias suministradas varían de **300 a 2000 W** y se suministra con un **avanzado termostato electrónico de gran precisión (de 5 hasta 30 °C)**, para un control preciso y exacto de la temperatura.

Además, los convectores **BALI** le proporcionan:

- **Seguridad**

El convector **BALI** está clasificado **contra salpicaduras (IP 24)** y está equipado y protegido contra el sobrecalentamiento.

El convector se **desconectará automáticamente** si se cubre indebidamente con toallas, ropas, cortinas, etc.

- **Fácil montaje**

El convector se suministra con un soporte de pared y un cable flexible con clavija Europlug con toma de tierra.

El soporte de pared permite **descolgar el convector para su limpieza**.

- **Bajo consumo de energía eléctrica**

Gracias a su termostato electrónico de precisión para bajo consumo.



Tarifa de Precios Convectores Eléctricos TECNA NOBO BALI

Modelo	Código	Potencia W	Medidas H x L x F (mm)	Peso Kg.	Precio € / Unidad
4E 05	7000BN4E05	500	400 x 525 x 83	2,6	156 €
4E 10	7000BN4E10	1000	400 x 725 x 83	4,6	175 €
4E 15	7000BN4E15	1500	400 x 1025 x 83	6,0	197 €
4E 20	7000BN4E20	2000	400 x 1125 x 83	6,7	220 €

* STOCK PARA ENTREGA INMEDIATA EN TODOS LOS MODELOS

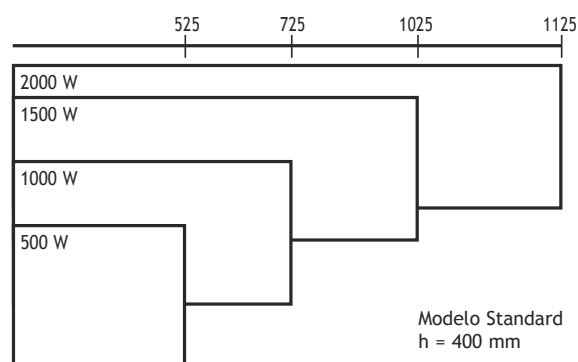

SELECCIÓN TÉCNICA DEL TAMAÑO DEL CONVECTOR

En viviendas con un grado de aislamiento bueno ó normal, se necesitan aproximadamente 70 vatios por m².

En viviendas con un grado de aislamiento insuficiente, se necesitan aproximadamente 100 vatios por m².

Por ejemplo: para un salón de 20 m² se necesitan aproximadamente de 1400 a 2000 vatios, según el grado de aislamiento. Conviene repartir ésta potencia en varios convectores, en lugar de uno sólo, si se dispone de espacio.

Para 30 m², se necesitarán entre 2100 a 3000 vatios, etc.

Un cuarto de baño de 8 m², necesitará entre 500 y 800 vatios, etc.

4- Convectores de agua

4.1- Convectores de baja temperatura por convección natural TECNA THERMOFON

Los convectores de baja temperatura TECNA THERMOFON están diseñados para garantizar elevadas prestaciones en instalaciones de calefacción alimentadas con agua caliente a baja temperatura gracias a un innovador intercambiador de tubo aleteado pensado para trabajar a temperaturas medias del agua entre los 45 - 50°C.



TECNA THERMOFON funciona en base al principio de la **convección natural**, debida a la relación entre la densidad y temperatura del aire. El aire se calienta al pasar por un exclusivo intercambiador aleteado, éste, debido a su menor densidad, asciende dando paso a la aspiración de aire más fresco que a su vez se verá recalentado creando un flujo circular de aire.

Además, THERMOFON tiene un contenido muy bajo de agua, lo cual le permite ser muy rápido en los tiempos de calefacción y así poder utilizarlo sólo donde y cuando se quiera.



Rápidez y eficacia

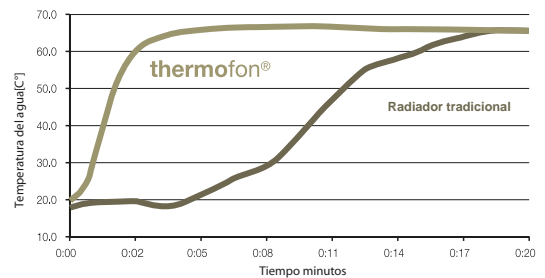
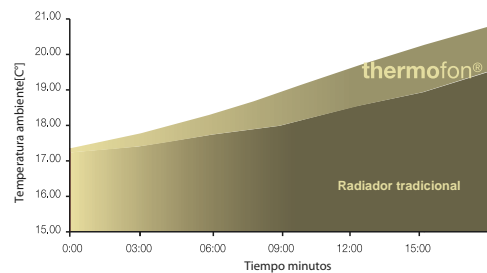

TECNA THERMOFON tiene la gran ventaja de poder sustituirse directamente por los antiguos radiadores existentes, sin tener que realizar ni modificaciones en el circuito de calefacción ni trabajos de albañilería.

THERMOFON viene equipado con una **plantilla de instalación** que le permite completar el montaje de la unidad sin obras. Son suficientes cuatro tornillos para fijar a la pared y el circuito hidráulico y las conexiones son idénticas a las de cualquier instalación de calefacción tradicional.

Sustitución de radiadores e instalaciones existentes

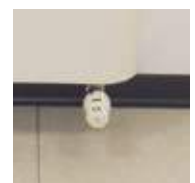
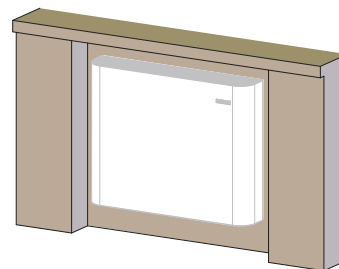
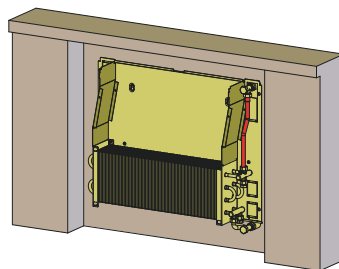
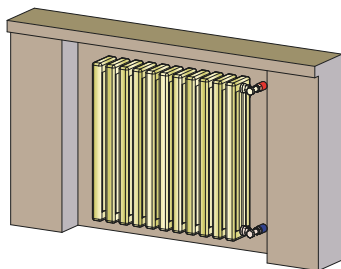

Para radiadores con conexiones a pared y distancias entre ejes de 480 a 630 mm. A radiadores con conexiones por debajo

Claramente, el convector de temperatura TECNA THERMOFON es el mejor complemento para calderas de condensación, geotermia y solar térmica logrando un gran incremento del rendimiento del sistema de calefacción.

Comparación entre **thermofon®** y un radiador tradicional

	thermofon®	radiador
Fluido caloportador	agua	agua
Precio	comparable	
Instalación rápida	sí	no
Flexibilidad de instalación	elevada	limitada
Dimensiones	comparables	
Nivel de ruido	sí	sí
Utilizable con baja temperatura	sí	no
Calentamiento instantáneo	sí	no
Seguridad	sí	no

Tarifa de Precios Convectores de baja temperatura **TECNA THERMOFON**

Modelo	Ud.	TP12G	TP13G**	TP22G	TP23G**	TP32G	TP33G**	TP42G	TP43G**
Códigos		41000TP12G	41000TP13G	41000TP22G	41000TP23G	-	41000TP33G	-	41000TP43G
Emisión calórica estándar según UNE EN-442 (75/65°C +20°C)	W	910	1005	1350	1540	1750	2001	2200	2515
Potencia con bomba de calor (50°C/45°C +20°C)	W	413	468	610	687	802	906	999	1125
Potencia con bomba de calor (45°C/40°C +20°C)	W	320	362	474	554	615	720	775	905
Potencia con caldera de condensación (60°C/50°C +20°C)	W	570	637	846	957	1097	1268	1382	1593
Caudal de agua (UNE EN-442)	Kg/h	78	87	116	135	150	176	190	221
Pérdida de carga (UNE EN-442)	kPa	0,22	0,26	0,50	0,72	0,96	1,36	1,31	1,91
Intercambiador		Doble	Triple	Doble	Triple	Doble	Triple	Doble	Triple
Contenido de agua	Litros	0,5	0,6	0,8	1,1	1	1,4	1,1	1,6
Peso en vacío	Kg	12,1	12,5	14,9	15,6	18	18,7	21	21,9
Altura	mm	630							
Largo	mm	600		800		1000		1200	
Profundidad	mm	140							
Longitud intercambiador	mm	425		625		825		1025	
Dimensión tuerca	Ø gas	1/2" hembra							
Precio € / Unidad	Euros	238 €	270 €	298 €	322 €	332 €	374 €	392 €	443 €

Ref. 224302+200000 - Conjunto de válvula con cabezal termostático: 55 € Precio unitario sin IVA

Las unidades con intercambiador triple (TP13, TP23, TP33, TP43) se encuentran normalmente para entrega inmediata.

** STOCK PARA ENTREGA INMEDIATA. RESTO DE MODELOS 4 SEMANAS DE ENTREGA

*Todos los modelos son planos (TP-G) y con rejilla fija. Color RAL 9010.

4.2- Conectores por convección forzada TECNA SABIANA CFR

NOVEDADES

Convector CARISMA serie CFR - CFR-ECM (profundidad 129 mm)

(CFR con motor estandar, CFR-ECM con motor electrónico brushless y tarjeta inverter)



Tarifa de precios Conectores TECNA SABIANA

Serie CRC-ECM con ventilador centrífugo

Modelos	Total Frío	Total Calor	Versión MV Carcasa Vertical		Versión MVR Carcasa Vertical Panel frontal radiante		Versión IV-IO Sin Carcasa Horiz./Vertical		
	Wattios	Wattios	Código	Euros	Código	Euros	Código	Euros	
 Versión CFR MV (Carcasa vertical)	CFR-1	830	1050	4800075001	502 €	4800075011	744 €	4800075021	393 €
	CFR-2	1760	2310	4800075002	555 €	4800075012	878 €	4800075022	444 €
	CFR-3	2560	3120	4800075003	648 €	4800075013	1.055 €	4800075023	523 €
	CFR-4	3310	4100	4800075004	775 €	4800075014	1.179 €	4800075024	626 €
	CFR-1 ECM	830	1050	4800075201	559 €	4800075211	801 €	-	-
	CFR-2 ECM	1760	2310	4800075202	612 €	4800075212	935 €	-	-
	CFR-3 ECM	2560	3120	4800075203	705 €	4800075213	1.112 €	-	-
	CFR-4 ECM	3310	4100	4800075204	831 €	4800075214	1.235 €	-	-

* Modelos con Plazo de Entrega estimado 3/4 semanas.

**Las potencias en calor son con: agua 50°C ; salto térmico de agua: 5°C ; aire: 20°C

***Los fancoils CFR deben ir acompañados de alguno de sus controles originales









Versión CFR MVR (Carcasa vertical con panel radiante frontal)







Versión CFR IV-IO (Sin carcasa horizontal / vertical)













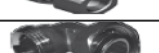

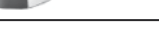

Accesorios CARISMA CFR

Accesorio	Descripción	Producto	Código	Precio €/Unidad
	Kit de comando electrónico autónomo a bordo (sólo MV)	S0658	9075001	78 €
	Kit de comando electrónico autónomo con termostado (sólo MV y MVR)	S0659	9075002	117 €
	Kit de control remoto en pared (Master) para uso sólo con S0372	S0373	9075004	141 €
	Kit electrónico para remoto (esclavo - Hasta 30 Ud.) para uso sólo con S0373	S0372	9075003	197 €
	Comando para pared Wm-T, para uso sólo con S0707	Wm-T	9066630	72 €
	Tarjeta interfaz serie WM - Para uso sólo con WM-T	S0707	9075012	99 €
	Kit de extensión para inversión de lado conexiones	S0459	9075005	36 €

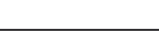
Accesorios CARISMA CFR-ECM

Accesorio	Descripción	Producto	Código	Precio €/Unidad
	Control electrónico LED a bordo ECM	S0686	9075010	220 €
	Kit de control remoto en pared (Master) para uso sólo con S0685	S0373	9075021	141 €
	Kit electrónico para remoto ECM (esclavo - Hasta 30 Ud.) para uso sólo con S0373	S0685	9075011	203 €
	Kit de extensión para inversión de lado conexiones	S0633	9075013	38 €

Accesorios comunes

Accesorio	Descripción	Producto	Código	Precio €/Unidad
	Kit válvula 2 vías con actuador termoeléctrico	S0139	9075020	117 €
	Kit válvula 3 vías+by-pass, con actuador termoeléctrico y válvula de sobre presión	S0641	9075021	198 €
	Kit válvula 3 vías+by-pass, con actuador termoelectrico	S0635	9075022	183 €
	Par de adaptadores EUROKONUS 3/3" - 1/2"	S0200	9075023	20 €
	Par de adaptadores EUROKONUS 3/3" - 3/4"	S0201	9075024	21 €
	Kit curva 90° EROKONUS	S0203	9075025	28 €
	Kit pies de apoyo para fancoil en color blanco (MV-MVR)	S0517	9075030	71 €
	Bandeja recogida condensados Mod 1 (sólo IO)	S0520	9075031	63 €
	Bandeja recogida condensados Mod 2 (sólo IO)	S0521	9075032	66 €
	Bandeja recogida condensados Mod 3 (sólo IO)	S0522	9075033	72 €
	Bandeja recogida condensados Mod 4 (sólo IO)	S0523	9075034	87 €
	Kit estructura para empotrar en pared mod 1 (sólo IV)	S0568	9075041	132 €
	Kit estructura para empotrar en pared mod 2 (sólo IV)	S0569	9075042	141 €
	Kit estructura para empotrar en pared mod 3 (sólo IV)	S0570	9075043	149 €
	Kit estructura para empotrar en pared mod 4 (sólo IV)	S0571	9075044	160 €
	Panel frontal de cierre RAL 9010 para empotrar en pared mod 1 (sólo IV)	S0578	9075051	276 €
	Panel frontal de cierre RAL 9010 para empotrar en pared mod 2 (sólo IV)	S0579	9075052	307 €
	Panel frontal de cierre RAL 9010 para empotrar en pared mod 3 (sólo IV)	S0580	9075053	334 €
	Panel frontal de cierre RAL 9010 para empotrar en pared mod 4 (sólo IV)	S0581	9075054	365 €

5- Radiadores y Toalleros a agua

NOVEDADES

De la mano de uno de los fabricantes con más prestigio a nivel europeo, los radiadores y toalleros a agua **TECNA ARBONIA** y **TECNA KERMI** ofrecen una espectacular gama de producto con una excelente relación calidad precio.



Radiadores de diseño y formas estéticas. El confort y perfección del producto Arbonia es sinónimo de excelencia, usando la energía de manera eficiente, seduciendo con sus líneas, como atestiguan las múltiples distinciones internacionales. Calor acogedor y líneas limpias, sitúan a la gama Arbonia en lo más alto.

Deco Therm® Plus Radiador Tecna-Arbonia modelo Deco Therm Plus, un clásico con un nuevo diseño vanguardista, que convence por su alta calidad y diseño de sus líneas limpias y su alta eficiencia.



Radiadores Tubulares El radiador por excelencia. Técnica y estéticamente excepcional, ofrece el confort deseado por el cliente más exigente: un mayor bienestar gracias a la distribución ideal de la radiación de calor y la convección, más combinaciones de elementos para dar con la solución dimensional más adecuada, y más seguridad porque carecen de esquinas, ni bordes afilados.



Convectores Formas y funcionalidad combinan armoniosamente con la arquitectura moderna. Gran potencia calorífica, pequeñas dimensiones y una amplia gama complementan las características que hacen tan atractivo este radiador.

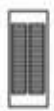

Paneles calefactores



ARBOTHERM



CREATHERM



KAROTHERM



OPTOTHERM®



PLANTHERM®



** Para más información , rogamos consulte al departamento comercial de TECNA

NOVEDADES

TECNA



Radiadores y Toalleros de Diseño



Las líneas individuales y la calidad de fabricación de sus radiadores de diseño, hacen de la marca **Kermi** un referente en el sector, centrados principalmente en radiadores de chapa y en toalleros de inconfundible estilo y apariencia única, siempre acordes con las tendencias actuales de la arquitectura moderna de interiores.

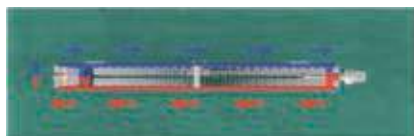

La tecnología **Therm-x2** no sólo permite un ahorro de energía en la transmisión de calor, sino que es la respuesta más ideal para las exigencias del futuro de los sistemas de calefacción. La tecnología patentada **x2** está especialmente diseñada para su uso con generadores de calor modernos, como las bombas de calor de bajo consumo, las calderas de condensación, o la energía solar térmica. Con una producción óptima de calor en la habitación y la comodidad incluso a bajas temperaturas, es perfectamente adecuada para cualquier tipo de uso.

therm-xs® Profil



Además de la tecnología **x2** única e innovadora para la reducción del consumo de energía y mayor confort, el **Therm x2 Profile** tiene todos los atributos para marcar tendencias de distribución de calor en términos de calidad y diseño. Desde el revestido de alta calidad, hasta el brillante panel con la válvula totalmente integrada con los valores predeterminados de fábrica

therm-xs® Plan



Con su diseño brillante y liso, el **Therm-x2 Plan-K** y el **Plan-V / VM** no sólo persigue transmitir bien el calor y dotar de más confort a la estancia; con sus armoniosas formas también puede ser integrado elegantemente en casi todas las situaciones. Para las versiones **V**, la válvula está integrada, con los valores preestablecidos de fábrica para una correcta producción de calor

Verteo® Plan

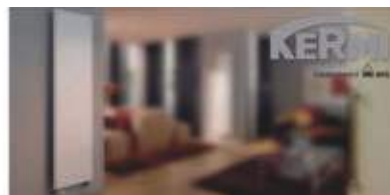

La solución de ahorro de espacio con una integración armoniosa en el ambiente. Con una suave sección frontal y un perfil de total distinción. Con la singular e innovadora tecnología **x2**. Versátil y universal para las necesidades de calefacción a medida. Salida de calor de 650 a 3.636 vatios. Disponible en 6 alturas y longitudes diferentes.

FEDON®



BASIC®-50



DUETT®



B24-S



PATEO®



JIVE®



IDEOS®



CREDO®



B20



ICARO®



Decostar® Plus



Bagnotherm



** Para más información , rogamos consulte al departamento comercial de TECNA

NOVEDADES

Tarifa de Precios **RADIADORES y TOALLEROS** a agua **TECNA ARBONIA KERMI**

5.1- Tarifa de precios radiadores TECNA ARBONIA DECOTHERM PLUS



GAMA VERTICAL



MODELO	TIPO	ALTURA en mm	LONGITUD en elementos	LONGITUD en mm	POTENCIA W	PRECIO TARIFA (Con fijaciones)
TVN 10 MODELO VERTICAL ALTURA 1000 mm						
TVN101000402UXA	TVN10	1000	5	400	501	225,51 €
TVN101000482UXA	TVN10	1000	6	480	586	251,80 €
TVN101000562UXA	TVN10	1000	7	560	669	278,09 €
TVN101000642UXA	TVN10	1000	8	640	750	304,38 €
TVN 10 MODELO VERTICAL ALTURA 1200 mm						
TVN101200402UXA	TVN10	1200	5	400	585	239,79 €
TVN101200482UXA	TVN10	1200	6	480	689	268,62 €
TVN101200562UXA	TVN10	1200	7	560	790	297,45 €
TVN101200642UXA	TVN10	1200	8	640	891	326,28 €
TVN 10 MODELO VERTICAL ALTURA 1600 mm						
TVN101600402UXA	TVN10	1600	5	400	762	270,19 €
TVN101600482UXA	TVN10	1600	6	480	897	304,48 €
TVN101600562UXA	TVN10	1600	7	560	1029	388,77 €
TVN101600642UXA	TVN10	1600	8	640	1159	373,06 €
TVN101600722UXA	TVN10	1600	9	720	1288	407,35 €
TVN101600802UXA	TVN10	1600	10	800	1414	441,64 €
TVN 10 MODELO VERTICAL ALTURA 1800 mm						
TVN101800402UXA	TVN10	1800	5	400	850	285,09 €
TVN101800482UXA	TVN10	1800	6	480	1003	322,06 €
TVN101800562UXA	TVN10	1800	7	560	1154	359,03 €
TVN101800642UXA	TVN10	1800	8	640	1302	396,00 €
TVN101800722UXA	TVN10	1800	9	720	1449	432,97 €
TVN101800802UXA	TVN10	1800	10	800	1594	469,94 €
TVN 11 MODELO VERTICAL ALTURA 1000 mm						
TVN111000402UXA	TVN11	1000	5	400	632	322,40 €
TVN111000482UXA	TVN11	1000	6	480	747	356,01 €
TVN111000562UXA	TVN11	1000	7	560	861	389,62 €
TVN111000642UXA	TVN11	1000	8	640	974	423,23 €
TVN 11 MODELO VERTICAL ALTURA 1200 mm						
TVN111200402UXA	TVN11	1200	5	400	743	350,49 €
TVN111200482UXA	TVN11	1200	6	480	879	388,91 €
TVN111200562UXA	TVN11	1200	7	560	1013	427,33 €
TVN111200642UXA	TVN11	1200	8	640	1146	465,75 €
TVN 11 MODELO VERTICAL ALTURA 1600 mm						
TVN111600402UXA	TVN11	1600	5	400	956	406,31 €
TVN111600482UXA	TVN11	1600	6	480	1131	454,30 €
TVN111600562UXA	TVN11	1600	7	560	1303	502,29 €
TVN111600642UXA	TVN11	1600	8	640	1474	550,28 €
TVN111600722UXA	TVN11	1600	9	720	1643	598,27 €
TVN111600802UXA	TVN11	1600	10	800	1810	646,26 €
TVN 11 MODELO VERTICAL ALTURA 1800 mm						
TVN111800402UXA	TVN11	1800	5	400	1058	434,56 €
TVN111800482UXA *	TVN11	1800	6	480	1252	487,41 €
TVN111800562UXA *	TVN11	1800	7	560	1443	540,26 €
TVN111800642UXA *	TVN11	1800	8	640	1632	593,11 €
TVN111800722UXA *	TVN11	1800	9	720	1819	645,96 €
TVN111800802UXA	TVN11	1800	10	800	2004	698,81 €
TVN 11 MODELO VERTICAL ALTURA 2000 mm						
TVN112000402UXA	TVN11	2000	5	400	1158	462,62 €
TVN112000482UXA *	TVN11	2000	6	480	1370	520,27 €
TVN112000562UXA *	TVN11	2000	7	560	1579	577,92 €
TVN112000642UXA *	TVN11	2000	8	640	1786	635,57 €
TVN112000722UXA *	TVN11	2000	9	720	1990	693,22 €
TVN112000802UXA	TVN11	2000	10	800	2194	750,87 €

Potencia marcada en ΔT K 50, según EN 442. Precio sin IVA, dependiendo de las condiciones generales de venta.

La potencia calorífica dependerá de la longitud y la profundidad.

Presión de servicio : 4 bares (400 kPa).

Le agradecemos nos indique la longitud al momento de realizar el pedido.

* Modelos con plazo de entrega 2 / 3 semanas y todos con RAL 9016. Resto de gama consultar plazos.



NOVEDADES



DECOTHERM PLUS GAMA HORIZONTAL

MODELO	TIPO	ALTURA en mm	LONGITUD en mm	POTENCIA W	PRECIO TARIFA (Con fijaciones)
THN 10 MODELO HORIZONTAL H = 560 mm					
THN100560802UXA	THN10	560	800	495	243,18 €
THN100561002UXA	THN10	560	1000	619	264,35 €
THN100561202UXA	THN10	560	1200	743	285,52 €
THN100561402UXA	THN10	560	1400	867	306,69 €
THN100561602UXA	THN10	560	1600	990	327,85 €
THN100561802UXA	THN10	560	1800	1114	349,02 €
THN100562002UXA	THN10	560	2000	1238	370,19 €

THN 10 MODELO HORIZONTAL H = 640 mm					
THN100640802UXA	THN10	640	800	564	264,83 €
THN100641002UXA	THN10	640	1000	705	288,35 €
THN100641202UXA	THN10	640	1200	846	311,87 €
THN100641402UXA	THN10	640	1400	987	335,40 €
THN100641602UXA	THN10	640	1600	1128	358,92 €
THN100641802UXA	THN10	640	1800	1269	382,45 €
THN100642002UXA	THN10	640	2000	1410	405,97 €

MODELO	TIPO	ALTURA en mm	LONGITUD en mm	POTENCIA W	PRECIO TARIFA (Con fijaciones)	PRECIO REJILLA ZA103 (en opción)
THN 11 MODELO HORIZONTAL H = 400 mm						
THN110400802UXA	THN11	400	800	638	263,16 €	20,11 €
THN110401002UXA	THN11	400	1000	798	288,02 €	25,14 €
THN110401202UXA	THN11	400	1200	958	312,88 €	30,17 €
THN110401402UXA	THN11	400	1400	1117	337,74 €	35,22 €
THN110401602UXA	THN11	400	1600	1277	362,60 €	40,23 €
THN110401802UXA	THN11	400	1800	1436	387,46 €	45,25 €
THN110402002UXA	THN11	400	2000	1596	412,32 €	50,28 €

THN 11 MODELO HORIZONTAL H = 480 mm						
THN110480802UXA	THN11	480	800	742	290,47 €	20,11 €
THN110481002UXA	THN11	480	1000	928	319,33 €	25,14 €
THN110481202UXA	THN11	480	1200	1114	348,19 €	30,17 €
THN110481402UXA	THN11	480	1400	1299	377,05 €	35,22 €
THN110481602UXA	THN11	480	1600	1485	405,90 €	40,23 €
THN110481802UXA	THN11	480	1800	1670	434,76 €	45,25 €
THN110482002UXA	THN11	480	2000	1856	463,62 €	50,28 €

THN 11 MODELO HORIZONTAL H = 560 mm						
THN110560802UXA *	THN11	560	800	847	318,06 €	20,11 €
THN110561002UXA *	THN11	560	1000	1059	350,94 €	25,14 €
THN110561202UXA *	THN11	560	1200	1271	383,82 €	30,17 €
THN110561402UXA	THN11	560	1400	1483	416,70 €	35,19 €
THN110561602UXA	THN11	560	1600	1694	449,57 €	40,23 €
THN110561802UXA	THN11	560	1800	1906	482,45 €	45,23 €
THN110562002UXA	THN11	560	2000	2118	515,33 €	50,28 €

THN 11 MODELO HORIZONTAL H = 640 mm						
THN110640802UXA *	THN11	640	800	930	345,47 €	20,11 €
THN110641002UXA *	THN11	640	1000	1162	382,37 €	25,14 €
THN110641202UXA *	THN11	640	1200	1394	419,27 €	30,17 €
THN110641402UXA	THN11	640	1400	1627	456,17 €	35,20 €
THN110641602UXA	THN11	640	1600	1859	493,08 €	40,22 €
THN110641802UXA	THN11	640	1800	2092	529,98 €	45,25 €
THN110642002UXA	THN11	640	2000	2324	566,88 €	50,28 €

Potencia marcada en ΔT K 50, según EN 442. Precio sin IVA, dependiendo de las condiciones generales de venta.

La potencia calorífica dependerá de la longitud y la profundidad.

Presión de servicio : 4 bares (400 kPa).

Le agradecemos nos indique la longitud al momento de realizar el pedido.

* Modelos con plazo de entrega 2 / 3 semanas y todos con RAL 9016. Resto de gama consultar plazos.



NOVEDADES



DECOTHERM PLUS GAMA HORIZONTAL

MODELO	TIPO	ALTURA en mm	LONGITUD en mm	POTENCIA W	PRECIO TARIFA (Con fijaciones)	PRECIO REJILLA ZA103 (en opción)
THN 22 MODELO HORIZONTAL H = 480 mm						
THN220480802UXA	THN22	480	800	1261	555,02 €	23,18 €
THN220481002UXA	THN22	480	1000	1576	610,13 €	28,97 €
THN220481202UXA	THN22	480	1200	1891	665,24 €	34,76 €
THN220481402UXA	THN22	480	1400	2206	720,34 €	40,56 €
THN220481602UXA	THN22	480	1600	2522	775,45 €	46,35 €
THN220481802UXA	THN22	480	1800	2837	830,55 €	52,15 €
THN220482002UXA	THN22	480	2000	3152	885,66 €	57,94 €
THN 22 MODELO HORIZONTAL H = 560 mm						
THN220560802UXA	THN22	560	800	1461	609,66 €	23,18 €
THN220561002UXA	THN22	560	1000	1826	672,27 €	28,97 €
THN220561202UXA	THN22	560	1200	2191	734,88 €	34,76 €
THN220561402UXA	THN22	560	1400	2556	797,49 €	40,55 €
THN220561602UXA	THN22	560	1600	2922	860,09 €	46,36 €
THN220561802UXA	THN22	560	1800	3287	922,70 €	52,15 €
THN220562002UXA	THN22	560	2000	3652	985,31 €	57,94 €
THN 22 MODELO HORIZONTAL H = 640 mm						
THN220640802UXA *	THN22	640	800	1589	664,33 €	23,17 €
THN220641002UXA *	THN22	640	1000	1986	734,43 €	28,97 €
THN220641202UXA *	THN22	640	1200	2383	804,53 €	34,77 €
THN220641402UXA	THN22	640	1400	2780	874,64 €	40,56 €
THN220641602UXA	THN22	640	1600	3178	944,74 €	46,35 €
THN220641802UXA	THN22	640	1800	3575	1014,85 €	52,14 €
THN220642002UXA	THN22	640	2000	3972	1084,95 €	57,94 €

Potencia marcada en ΔT K 50, según EN 442. Precio sin IVA, dependiendo de las condiciones generales de venta.

La potencia calorífica dependerá de la longitud y la profundidad.

Presión de servicio : 4 bares (400 kPa).

Le agradecemos nos indique la longitud al momento de realizar el pedido.

* Modelos con plazo de entrega 2 / 3 semanas y todos con RAL 9016. Resto de gama consultar plazos.

MÚLTIPLES POSIBILIDADES EN FIGURAS DE CONEXION

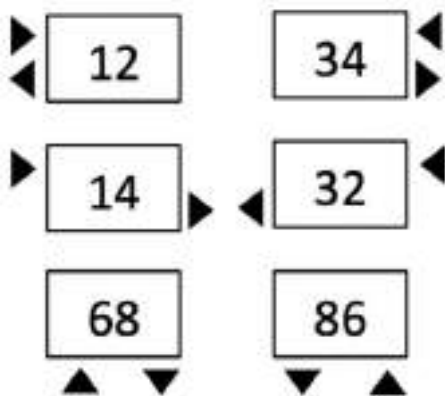

POTENCIA

Más potencia gracias a las aletas individuales para cada tubo plano.

CONEXIÓN UNIVERSAL

10 Figuras de conexión posibles para el modelo horizontal THN

6 Figuras de conexión posibles para el modelo vertical TVN

ESTÉTICA

Rejilla protectora para el modelo horizontal THN (en opción)

Tapas protectoras laterales de origen, montadas de fábrica para el modelo vertical TVN

Soldaduras invisibles

Disponible sólo en RAL 9016, terminaciones de pintura Epoxy doble capa

FIABILIDAD

Un solo colector para los paneles dobles

Soldaduras láser completamente automatizadas

NOVEDADES

5.2- Tarifa de precios RADIADORES TUBULARES TECNA ARBONIA



Alturas de 600, 750 y 2.000 mm
La potencia calorífica dependerá de la longitud y la profundidad
Presión de servicio : 10 bares (1.000 kPa)

Modelo	2060	3060	2075	3075	4075	2200							
Altura H (mm)	600	600	750	750	750	2000							
Profundidad T (mm)	65	105	65	105	145	65							
Peso por elemento (Kg/elemento)	0,9	1,4	1,1	1,7	2,3	2,9							
φL ΔT 50 K (Wattios/elemento)	46	63	57	78	100	144							
Precio por elemento(EUR/elemento)	13,71	16,14	15,11	18,11	22,96	33,95							
Longitud (elemento)	Longitud L (mm)	φS ΔT 50 K (vatios)	Precio (EUR)	φS ΔT 50 K (vatios)	Precio (EUR)	φS ΔT 50 K (vatios)	Precio (EUR)	φS ΔT 50 K (vatios)	Precio (EUR)	φS ΔT 50 K (vatios)	Precio (EUR)	φS ΔT 50 K (vatios)	Precio (EUR)
270	6	275	112,26	379	126,84	339	120,66	467	138,66	597	167,76	864	233,70
360	8	366	139,68	506	159,12	452	150,88	623	174,88	796	213,68	1152	301,60
450	10	458	167,10	632	191,40	565	181,10	779	211,10	995	259,60	1440	369,50
540	12	550	194,52	758	223,68	678	211,32	935	247,32	1194	305,52	1728	437,40
630	14	641	221,94	885	255,96	791	241,54	1091	283,54	1393	351,44	2016	505,30
720	16	733	249,36	1011	288,24	904	271,76	1246	319,76	1592	397,36	2304	573,20
810	18	824	276,78	1138	320,52	1017	301,98	1402	355,98	1791	443,28	2592	641,10
900	20	916	304,20	1264	352,80	1130	332,20	1558	392,20	1990	489,20	2880	709,00
990	22	1008	331,62	1390	385,08	1243	362,42	1714	428,42	2189	535,12	3168	776,90
1080	24	1099	359,04	1517	417,36	1356	392,64	1870	464,64	2388	581,04	3456	844,80
1170	26	1191	386,46	1643	449,64	1469	422,86	2025	500,86	2587	626,96	3744	922,70
1260	28	1282	413,88	1770	491,92	1582	453,08	2181	547,08	2786	682,88	4032	990,60
1350	30	1374	441,30	1896	524,20	1695	483,30	2337	583,30	2985	728,80	4320	1058,50
1440	32	1466	468,72	2022	556,48	1808	513,52	2493	619,52	3184	774,72	4608	1126,40
1530	34	1557	506,14	2149	588,76	1921	553,74	2649	655,74	3383	820,64	4896	1194,30
1620	36	1649	533,56	2275	621,04	2034	583,96	2804	691,96	3582	866,56	5184	1262,20
1710	38	1740	560,98	2402	653,32	2147	614,18	2960	728,18	3781	912,48	5472	1330,10
1800	40	1832	588,40	2528	685,60	2260	644,40	3116	764,40	3980	958,40	5760	1408,00
1890	42	1924	615,82	2654	727,88	2373	674,62	3272	810,62	4179	1014,32	6048	1475,90
1980	44	2015	643,24	2781	760,16	2486	704,84	3428	846,84	4378	1060,24	6336 *	1543,80
2070	46	2107	670,66	2907	792,44	2599	735,06	3583	883,06	4577	1106,16	6624 *	1611,70
2160	48	2198	698,08	3034	824,72	2712	765,28	3739	919,28	4776	1152,08	6912 *	1679,60
2250	50	2290	735,50	3160	857,00	2825	805,50	3895	955,50	4975	1198,00	7200 *	1747,50
2340	52	2382	762,92	3286	909,28	2938	835,72	4051	1011,72	5174	1263,92	7488 *	1835,40
2430	54	2473	790,34	3413	941,56	3051	865,94	4207	1047,94	5373	1309,84	7776 *	1903,30
2520	56	2565	817,76	3539	973,84	3164	896,16	4362	1084,16	5572	1355,76	8064 *	1971,20
2610	58	2656	845,18	3666	1006,12	3277	926,38	4518	1120,38	5771	1401,68	8352 *	2039,10
2700	60	2748	872,60	3792	1038,40	3390	956,60	4674	1156,60	5970	1447,60	8640 *	2107,00

Ejecuciones con válvula integrada (valor KVS reglado en fábrica) tienen suplemento de precio. Consultar.

* Peso por radiador > 125 kgs (peso en vacío)

---- Los radiadores son suministrados en 2 o 3 piezas, según el número máx. de elementos. Consultar.

ΦL ΔT 50 K : Potencia normalizada a 75 / 65 / 20° C (ΔT 50K) (EN442)

ΔT 50K: diferencial normalizado de la temperatura según la norma EN 442

Cálculo del precio por radiador: longitud de los elementos x precio por elemento

Cálculo de la potencia: potencia en Wattios por elemento x número de elementos

Cálculo de la longitud en mm : número de elementos x 45mm + 20mm

Longitud máxima : 60 elementos.

Conexiones sin suplemento de precio

Técnica de conexión	Código de pedido (5)	Disposición Código de pedido (6)	Diámetro de la conexión	Código de pedido (7)
Bitubo lateral	2		3/8" 1/2" 3/4"	38 12 34

L: posición recomendada para el racor de purgado; O deflector estándar

Otras opciones de conexión bajo suplemento: consultar.

5.3- Tarifa de precios radiadores de chapa TECNA KERMI PROFIL

NOVEDADES

BL	PANEL SIMPLE							PANEL SIMPLE con convector							DOS PANEALES con convector							DOS PANEALES con 2 convectores							TRES PANEALES con 3 convectores																									
	300	400	500	600	750	900	900	300	400	500	600	750	900	900	300	400	500	600	750	900	900	300	400	500	600	750	900	900	300	400	500	600	750	900	900	300	400	500	600	750	900	900												
Altura BH (mm)	170	206	241	294	349	392	474	556	288	358	425	492	590	689	384	483	576	666	795	918	520	653	778	894	1058	1209	134	170	206	241	294	349	392	474	556	288	358	425	492	590	689	384	483	576	666	795	918	520	653	778	894	1058	1209	
PRECIO PVP	34,02	35,70	37,91	41,67	47,43	51,04	50,36	46,35	50,36	56,75	62,57	70,24	78,29	88,79	99,07	109,04	88,14	100,62	104,89	124,22	144,23	137,09	148,26	151,38	154,60	189,36	221,86	168	213	257	301	368	436	490	593	695	360	447	532	615	738	862	480	604	721	833	994	1148	650	817	972	1118	1323	1512
W/metro ΔT 50K (W/m)	335	425	514	602	736	872	979	1185	1390	720	894	1063	1229	1475	1723	959	1207	1441	1666	1987	2295	1300	1633	1944	2236	2645	3023	201	255	308	361	442	523	587	711	834	432	536	638	737	885	1034	575	724	865	1000	1192	1377	780	980	1166	1342	1587	1814
LONGITUD BL/ Nº ELEM.	400	500	600	750	900	900	900	900	900	300	400	500	600	750	900	300	400	500	600	750	900	300	400	500	600	750	900	400	500	600	750	900	900	900	900	900	300	400	500	600	750	900	300	400	500	600	750	900	300	400	500	600	750	900

PRECIOS PVP para radiador KERMI THERM X2 PROFIL K, sin válvula. Para versiones con válvula, consultar.
 Versiones KERMI PLAN consultar en nuestra página web www.tecna.es, o a nuestro departamento comercial.
 Ideal para la sustitución de radiadores antiguos con distancias de 300, 350, 600, 900, 1.000 mm.
 Adaptador KD (PVP 25,89€ en 1/2", 30,86€ en 3/4"), para cualquier distancia entrecorrientes ----->



Tarifa de Precios Radiador toallero de agua TECNA ARBONIA BAGNOTHERM

NOVEDADES



Modelo		BT75											
Longitud	mm	450		500		550		600		750		900	
Entrecentros	mm	385		435		485		535		685		835	
Peso total	kg	11,0		12,0		13,1		14,0		17,1		20,1	
Contenido agua	l	3,5		3,8		4,2		4,5		5,5		6,5	
Potencia	Watt	343	235	385	262	428	289	471	316	602	398	735	479
Exposición	n	1,25	1,2673	1,24	1,2558	1,24	1,2443	1,23	1,2328	1,20	1,1982	1,18	1,1637
Potencia Kit eléctrico	Watt	400	150	400	150	400	150	400	150	600	300	600	400
AF RAL 9016	€	275,05	-	277,87	-	281,64	-	286,36	-	297,64	-	308,95	-
CF RAL a elegir	€	302,56	-	305,66	-	309,80	-	315,00	-	327,40	-	339,85	-
SF superfinish	€	330,06	-	333,40	-	337,97	-	343,63	-	357,17	-	370,74	-
CR cromado	€	-	433,06	-	461,63	-	489,45	-	518,77	-	608,24	-	690,94

Modelo		BT115											
Longitud	mm	450		500		550		600		750		900	
Entrecentros	mm	385		435		485		535		685		835	
Peso total	kg	16,9		18,4		19,9		21,6		26,1		30,8	
Contenido agua	l	5,4		5,9		6,4		7,0		8,5		10,1	
Potencia	Watt	523	365	588	407	653	449	718	491	918	617	1122	743
Exposición	n	1,25	1,27	1,26	1,26	1,22	1,24	1,21	1,2595	1,18	1,2312	1,14	1,2030
Potencia Kit eléctrico	Watt	600	300	600	300	600	300	800	400	800	400	1200	600
AF RAL 9016	€	337,21	-	342,87	-	348,53	-	355,12	-	372,07	-	389,96	-
CF RAL a elegir	€	370,93	-	377,16	-	383,38	-	390,63	-	409,28	-	428,96	-
SF superfinish	€	404,65	-	411,44	-	418,24	-	426,14	-	446,48	-	467,95	-
CR cromado	€	-	638,32	-	673,64	-	720,26	-	766,12	-	906,72	-	1.046,56

Modelo		BT150											
Longitud	mm	450		500		550		600		750		900	
Entrecentros	mm	385		435		485		535		685		835	
Peso total	kg	22,6		24,7		26,7		28,7		34,9		41,1	
Contenido agua	l	7,1		7,8		8,5		9,1		11,2		13,2	
Potencia	Watt	670	478	752	531	836	584	920	637	1175	795	1436	954
Exposición	n	1,26	1,2887	1,25	1,2802	1,24	1,2718	1,23	1,2633	1,20	1,238	1,16	1,2126
Potencia Kit eléctrico	Watt	800	400	800	400	800	400	800	400	1200	600	1500	800
AF RAL 9016	€	398,44	-	406,92	-	414,46	-	422,93	-	446,48	-	470,03	-
CF RAL a elegir	€	438,28	-	447,61	-	455,91	-	465,22	-	491,13	-	517,03	-
SF superfinish	€	478,13	-	488,30	-	497,35	-	507,52	-	535,78	-	564,04	-
CR cromado	€	-	754,10	-	808,23	-	865,37	-	921,76	-	1.090,17	-	1.263,08

Modelo		BT180											
Longitud	mm	450		500		550		600		750		900	
Entrecentros	mm	385		435		485		535		685		835	
Peso total	kg	26,4		28,8		31,3		33,7		41,1		48,3	
Contenido agua	l	8,0		8,8		9,7		10,5		13,1		15,6	
Potencia	Watt	839	579	926	641	1013	704	1100	7366	1360	954	1620	1141
Exposición	n	1,27	1,2895	1,25	1,2819	1,24	1,2743	1,23	1,2667	1,19	1,244	1,15	1,2212
Potencia Kit eléctrico	Watt	800	400	800	400	1200	400	1200	600	1500	800	1500	800
AF RAL 9016	€	440,82	-	451,19	-	459,67	-	469,08	-	496,41	-	524,65	-
CF RAL a elegir	€	484,90	-	496,31	-	505,64	-	515,99	-	546,05	-	577,12	-
SF superfinish	€	528,98	-	541,43	-	551,60	-	562,90	-	595,69	-	629,58	-
CR cromado	€	-	866,87	-	927,02	-	993,19	-	1.060,09	-	1.259,33	-	1.454,05

Radiador-toallero BAGNOTHERM con tubo de acero de 25mm, colectores verticales de 28mm, posibilidad bitubo, monotubo, conexiones laterales o centrales

Valores para BAGNOTHERM CR acabado cromado

Potencias caloríficas normalizadas a 75 / 65 / 20°C (ΔT 50K) según norma EN442

Opción BAGNOTHERM BTW totalmente eléctrico, con diferentes controles, consultar.



Radiadores y Toalleros de Diseño

Altura mm	Longitud mm	Profundidad Mm	Exp n	Potencia calorífica (Wattios)			Código	Precio/€ Ud. blanco RAL 9016	
				Versión eléctrica	75/65	70/55			55/45
805	390	32	1,2194	300	289	235	154	BS010080040 2 XXX	191,84 €
805	440	32	1,2182	300	321	261	171	BS010080045 2 XXX	192,84 €
805	490	32	1,2171	300	354	288	189	BS010080050 2 XXX	195,14 €
805	540	32	1,2160	300	386	314	206	BS010080055 2 XXX	196,25 €
805	590	32	1,2148	300	418	340	223	BS010080060 2 XXX	200,66 €
805	740	32	1,2114	400	511	416	273	BS010080075 2 XXX	219,40 €
1173	390	32	1,2325	300	409	332	216	BS010120040 2 XXX	257,99 €
1173	440	32	1,2325	300	455	369	241	BS010120045 2 XXX	260,19 €
1173	490	32	1,2304	400	501	407	265	BS010120050 2 XXX	263,50 €
1173	540	32	1,2294	400	547	444	290	BS010120055 2 XXX	265,70 €
1173	590	32	1,2283	500	592	481	314	BS010120060 2 XXX	275,63 €
1173	740	32	1,2251	600	724	588	384	BS010150075 2 XXX	303,19 €
1495	390	32	1,2441	400	523	424	275	BS010150040 2 XXX	303,19 €
1495	440	32	1,2431	500	582	471	306	BS010150045 2 XXX	305,39 €
1495	490	32	1,2421	500	641	519	337	BS010150050 2 XXX	309,80 €
1495	540	32	1,2411	600	699	566	368	BS010150055 2 XXX	314,21 €
1495	590	32	1,2401	600	757	613	399	BS010150060 2 XXX	320,83 €
1495	740	32	1,2371	800	927	752	489	BS010150075 2 XXX	335,16 €
1771	390	32	1,2400	500	629	510	331	BS010180040 2 XXX	321,93 €
1771	440	32	1,2395	600	701	568	369	BS010180045 2 XXX	326,34 €
1771	490	32	1,2391	600	772	626	407	BS010180050 2 XXX	328,55 €
1771	540	32	1,2387	600	842	683	444	BS010180055 2 XXX	330,75 €
1771	590	32	1,2382	800	911	739	480	BS010180060 2 XXX	339,57 €
1771	740	32	1,2369	800	1115	904	588	BS010180075 2 XXX	372,65 €

Diferentes versiones disponibles, con tubo recto o en forma de curva
Ideal como separador de ambientes

Suplemento por kit EC versión eléctrica:

Accesorio	Potencia (W)	Precio €/Unidad
	150	180
	300	184
	400	187
	600	195
	800	202



5.6- Tarifa de precios toalleros a agua TECNA KERMI IDEOS

NOVEDADES



Tarifa de Precios Radiador toallero de agua caliente TECNA KERMI IDEOS

Altura mm	Longitud mm	Profundidad mm	Exp n	Potencia calorífica (W)*			Código	Precio/€ Ud. (RAL 9016)
				75/65	70/55	55/45		
776	508	37	1,2159	262	213	140	IDN10080050.XXK	494 €
1151	508	37	1,2174	383	312	204	IDN10120050.XXK	612 €
1151	758	37	1,2125	564	459	301	IDN10120075.XXK	789 €
1526	508	37	1,2122	524	427	280	IDN10150050.XXK	730 €
1526	758	37	1,2184	772	628	411	IDN10150075.XXK	966 €
1901	508	37	1,2361	630	511	333	IDN10190050.XXK	848 €
1901	758	37	1,2328	963	781	509	IDN10190075.XXK	1143 €

* Condiciones a temperatura ambiente 20°

Suplemento por acabado el RAL distinto : 190 €

Revestimiento antimicrobiano : +168 €



Tarifa de Precios Radiador toallero eléctrico TECNA KERMI IDEOS

Potencia W	Altura mm	Longitud mm	Profundo mm	Exp n	Potencia calorífica (W)			Código	Precio €/ Unidad (RAL 9016)		
					75/65	70/55	55/45		WKS	WFS	WFC
400	1151	508	37	1,2174	383	312	204	IDN11120050.XXK	819 €	942 €	1052 €
600	1151	758	37	1,2125	564	459	301	IDN11120075.XXK	1001 €	1124 €	1234 €
600	1526	508	37	1,2122	524	427	280	IDN11150050.XXK	942 €	1065 €	1175 €
800	1526	758	37	1,2184	772	628	411	IDN11150075.XXK	1186 €	1306 €	1416 €
600	1901	508	37	1,2361	630	511	333	IDN11190050.XXK	1060 €	1183 €	1293 €
800	1901	758	37	1,2328	963	781	509	IDN11190075.XXK	1363 €	1483 €	1593 €

Suplemento por acabado el RAL distinto : 190 €

Revestimiento antimicrobiano : +168 €

Kits eléctricos:

WKS :

Cargador 1 hora
Reglaje libre temperatura
Protección antihielo
Receptor por cable

WFS:

WKS + receptor a distancia

WFC:

Crono pantalla digital, temporización completa
Programación semanal
Doble programación toallero + ambiente
Modo presencia, modo ausente



6- Panel Radiante a Agua y Eléctrico

6.1- Panel radiante a agua de uso doméstico y comercial TECNA SABIANA PULSAR

De la mano de **SABIANA**, la empresa europea más importante en el diseño, producción y venta de paneles térmicos radiantes alimentados con agua caliente, sobrecalentada y vapor, los paneles radiantes a agua para calefacción **TECNA SABIANA PULSAR** representan una solución moderna y elegante para espacios comerciales, escuelas, colegios, hospitales, pasillos en general, vestuarios, gimnasios, etc.,

Por ser un sistema radiante, es una calefacción con un **elevado rendimiento, económica de instalar y con grandes ahorros energéticos comparada con el aire caliente o los radiadores.**

Debido a sus dimensiones modulares y a la concepción de sus conexiones hidráulicas, el **Panel Radiante PULSAR** permite alternar sin ningún tipo de problema los plafones luminosos con los paneles, respetando los reglamentos sobre iluminación artificial.

Elegir un **sistema de calefacción con paneles térmicos radiantes** significa ofrecer un lugar de trabajo con el mayor bienestar térmico en el **más absoluto silencio y sin pesadas corrientes o movimientos de aire.** Al no haber órganos mecánicos en rotación, en cualquier punto dentro del lugar de trabajo se tiene el mismo **comfort para todos los trabajadores presentes**, sin ningún riesgo de extenuantes discusiones sobre eventuales lugares de trabajo preferidos o por el contrario incómodos.

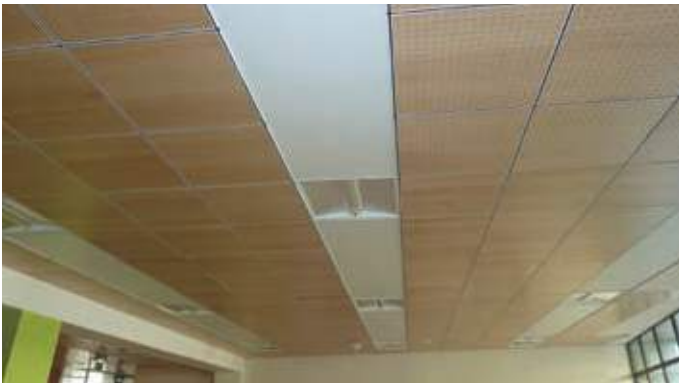

Ejemplo de oficinas con panel radiante a agua
TECNA SABIANA PULSAR



Ejemplo de instalación **TECNA SABIANA PULSAR**

Ventajas

- Ahorro energético
- Silencio absoluto y ningún movimiento del aire
- Sin riesgo de incendio
- Control preciso de la temperatura en todo el local
- Duración de la instalación y reducido mantenimiento
- Mayor valor económico del edificio
- Facilidad de instalación y alimentación
- Bellísimo diseño y perfecto acabado
- Alto rendimiento térmico radiante
- Rendimientos térmicos certificados por el laboratorio europeo más importante
- Software de ayuda al diseño

** Para más información consultar con departamento técnico o en www.tecna.es

6.2- Panel radiante eléctrico de uso doméstico y comercial TECNA ENERGO

El TECNA ENERGOCASSETTE es un sistema de calefacción radiante eléctrico para techos que produce una sensación suave, uniforme y muy confortable.

Energocassette se instala en los falsos techos ó directamente en el techo sujetos por unos soportes que se suministran con cada equipo.

El sistema es simple y económico tanto de instalación como de mantenimiento y gracias a su instalación en techo, deja un valioso espacio en el suelo y en las paredes.



CARACTERÍSTICAS

- Potencias de 300 y 600 watios.
- Sistema adecuado para alturas hasta 4,5 m.
- Medidas 600 x 600 mm y 1200 x 600 mm
- La temperatura superficial es baja y no supera los 100°C
- Aplicación en puestos de trabajo individuales, zonas de trabajo parciales o local completo.

Tarifa de Precios TECNA ENERGO CASSETTE

	Modelo	Código	Tensión V	Potencia W	Largo x Ancho x Alto mm	Precio €/Unidad
	Energocassette ENC300	0300ENC300	230 V.	300	593x593x45	198 €
	Energocassette ENC600	0300ENC600	230 V.	600	1193x593x45	300 €

Los calefactores Energocassette son monofásicos 230 V. Incluyen soportes
Protección IP 55 contra proyección de chorros de agua

* STOCK PARA ENTREGA INMEDIATA

7- Radiadores a Gas

El convector / radiador a gas TECNA PRESTIGE destaca por ser de tiro forzado (circuito de combustión estanco), tener su intercambiador de calor de alta eficiencia térmica (hasta el 90%) y una cámara de combustión con gran superficie de intercambio de calor y cargas térmicas bajas.



Tarifa de Precios Radiadores a Gas TECNA PRESTIGE

Modelo			PRESTIGE 2000	PRESTIGE 4000
Potencia térmica nominal (quemada)	W		2.000	4.000
Potencia térmica útil	W		1.800	3.600
Rendimiento térmico	%		90,0	90,0
Consumo gas (15 °C-1.013 mbar)	Metano G20	m ³ /h	0,22	0,42
	Metano G 25	m ³ /h	0,24	0,50
	Butano G30	kg/h	0,14	0,29
	Propano G 31	kg/h	0,15	0,31
Caudal de aire	Máx	m ³ /h	85	145
	Mín	m ³ /h	65	105
Nivel sonoro (instalación típica, 3 m)	Máx	dB(A)	36	38
	Mín	dB(A)	29	31
ΔT aire salida-entrada	Máx	°C	45	55
	Min	°C	64	84
Numero ventiladores/Motores	No./No.		1/1	1/1
Velocidades	No.		2	2
Velocidad nominal (r.p.m.)	Máx	g/min	1.000	1.000
Potencia eléctrica (Máx)	W - A		80 W - 0,35 A	100 W - 0,44 A
Alimentación eléctrica	230 V - 1 Ph - 50 Hz			
Dimensiones	Longitud	L	mm	420
	Profundidad	S	mm	180
	Altura	H	mm	650
Diametro salida de humos	Ø	mm	Tubo concéntrico para la descarga de humos y aspiración del aire comburente Ø 60 mm ext. - Ø 35 mm int.	
Longitud del tubo concéntrico 35-60	A	mm	100 min - 1.000 max	
	B	mm	100 min - 800 max	
	C+D	mm	100 min - 800 max	
Peso neto	Kg		19	26
Convector básico	Mod.		PRESTIGE 2000 SO	PRESTIGE 4000 SO
	Cod.		142000011	144000011
	Precio €/Unidad		903 €	1.022 €
Convector con reloj programador de trabajo diario	Mod.		PRESTIGE 2000 OG	PRESTIGE 4000 OG
	Cod.		142000021	144000021
	Precio €/Unidad		955 €	1.074 €
Convector con reloj programador de trabajo semanal	Mod.		PRESTIGE 2000 OS	PRESTIGE 4000 OS
	Cod.		142000031	144000031
	Precio €/Unidad		968 €	1.086 €

NOTA: Especificar siempre con el pedido el tipo de gas a Metano o GLP deseado.

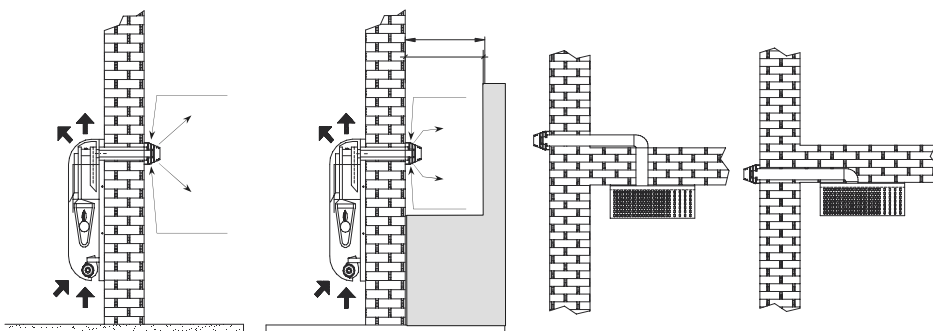

TIPO DE INSTALACIÓN

Tipo = Posible modos de descarga de productos de la combustión y proporcionar admisión de aire de combustión).

Estas unidades han sido certificados y aprobados de conformidad con las normas europeas EN 437 y EN 1266 para los siguientes tipos de instalación: C13

Calefacción Industrial



1. Aerotermos a agua	182
2. Aerotermos y cañones eléctricos	191
3. Generadores de aire caliente a gas y gasoil	200
4. Cañones y generadores portátiles a gas y gasoil	211
5. Aerotermos a gas	218
6. Destratificadores	219
7. Calefacción radiante eléctrica, a gas y a agua	222

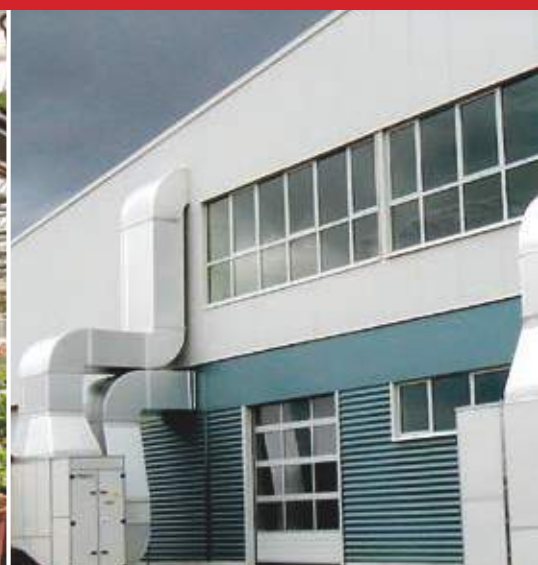

1- Aerotermos a agua

De la mano de uno de los mayores fabricantes a nivel europeo, los aerotermos a agua **TECNA SABIANA** ofrecen la gama más amplia para proyección tanto horizontal como vertical y con agua caliente, agua sobrecalentada, vapor y aceite térmico.



Para proyección horizontal ó vertical. La Serie **ATLAS** tiene batería fabricada con tubo de cobre y aletas de aluminio. La Serie **HELIOS** tiene batería fabricada en tubo de acero para vapor y aceites térmicos.

La Serie **AIX** en Acero Inoxidable

La Serie **JANUS** para Calefacción y refrigeración con agua fría lleva además bandeja de condensación



Serie **COMFORT**, de proyección vertical y gran alcance, con difusor **CONE-JET** instalado. Serie **POLARIS** para DRA, agua caliente y fría, con bandeja de condensación



Aerocondicionador **ELEGANT** para frío y calor en techos bajos como, tiendas, bares, oficinas, supermercados, etc.



Cortinas de aire caliente con Aerotermos **ATLAS STP**

1.1- Aerotermos TECNA SABIANA ATLAS y HELIOS (Sólo calor)

Aerotermos TECNA SABIANA ATLAS

Los aerotermos para calefacción por agua caliente **TECNA SABIANA ATLAS** están fabricados en chapa galvanizada y destacan por tener una batería pensada, proyectada y construida expresamente para calentar instalaciones industriales.



ATLAS

La batería está fabricada con aletas de aluminio y tubos de acero de gran espesor a (1 mm) y gran diámetro (22 mm) que consiguen una robustez y duración excepcional con óptima aportación del caudal de aire al rendimiento térmico y elevado confort ambiental.

El gran diámetro del tubo reduce la pérdida de carga de las instalaciones de agua, lo que significa una bomba más pequeña y una capacidad de calentamiento muy rápida.

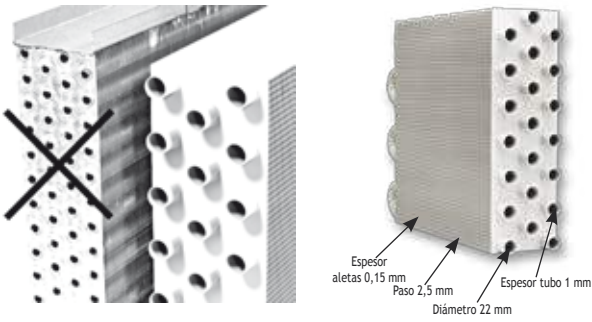

Características principales

- Proyección horizontal ó vertical
- Carcasa desmontable de chapa de acero galvanizada y prebarnizada.
- Batería de calor en paquete con aletas de aluminio y tubo de acero de cobre.
- De 5 a 120 Kw. en 10 tamaños
- Doble velocidad 4/6 polos (1400-900 r.p.m.) del tamaño 1 al 6 y de 6/8 polos (900-700 r.p.m.) del tamaño 7 al 10, con protección IP 44, aislamiento clase B.

- Electroventilador helicoidal compuesto de ventilador de aluminio, soporte elástico, rejilla de protección y motor trifásico cerrado 400 V/50Hz. silencioso.
- Existencia de una amplia gama de conductos y accesorios para la toma del aire exterior, circulación, conexiones, etc.
- Bajo demanda se pueden suministrar con protección IP 55, aislamiento clase K, motores monofásicos, 5 velocidades (tamaño 1 al 6) ó con ejecución antideflagrante (EA 11 6 11B T4 / /3) a una sola velocidad
- Disponibles en versión con motor ECM INVERTER

Límites de empleo:

Con agua: Temperatura máxima: 170°C. Presión de trabajo máxima: 16 bar, Presión de prueba: 30 bar

Con Vapor: Presión de trabajo máxima: 10 bar. Para vapor se aconseja utilizar baterías con tubo de cobre.

Dimensiones y pesos

Serie ATLAS

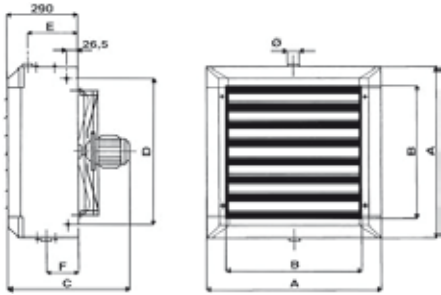

TAMAÑO	A	B	C	D	E	F	Ø	PESO Kg			CONTENIDO AGUA LITROS		
								1R	2R	3R	1R	2R	3R
1	472	336	465	375	220	130	1 1/4"	19	22	24	1,3	2,6	3,9
2	526	390	465	429	220	130	1 1/4"	22	25	27	1,6	3,2	4,8
3	580	444	465	483	220	130	1 1/4"	26	30	33	1,9	3,8	5,7
4	634	498	488	537	220	130	1 1/4"	30	34	38	2,3	4,6	6,9
5	688	552	488	591	220	130	1 1/4"	33	40	44	3,0	6,0	9,0
6	742	606	513	645	220	130	1 1/4"	38	46	51	3,5	7,0	10,5
7	793	657	560	696	210	140	1 1/2"	46	55	61	4,3	8,2	12,3
8	900	764	575	803	210	140	1 1/2"	55	66	73	5,8	11,1	16,6
9	1010	874	595	913	210	140	1 1/2"	65	79	88	7,6	14,5	21,8
10	1117	980	640	1020	210	140	2"	79	95	106	9,6	18,2	27,3

Aeroterms TECNA SABIANA HELIOS

Con características técnicas y constructivas muy similares al ATLAS, los aeroterms TECNA SABIANA HELIOS se distinguen porque la carcasa está construida con componentes de aluminio extruido (incluidos los deflectores), lo que permite unir dos objetivos esenciales: la realización de un diseño moderno y al mismo tiempo clásico y absolutamente inalterable al tiempo.

La elegancia de este aparato nos permite incluirlo en ambientes (salas de exposición, supermercados, salas de conferencia) en los que haya mayores exigencias estéticas.

Dimensiones y pesos

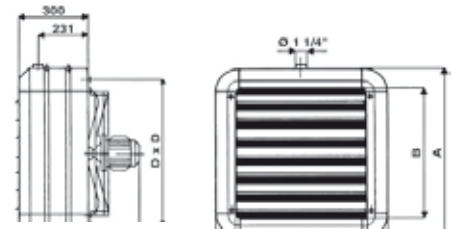



TAMAÑO	A	B	C	D	PESO Kg			CONTENIDO AGUA LITROS		
					1R	2R	3R	1R	2R	3R
1	486	330	477	406	19	22	24	1,3	2,6	3,9
2	540	384	477	460	22	25	27	1,6	3,2	4,8
3	594	438	477	514	26	30	33	1,9	3,8	5,7
4	648	492	500	568	30	34	38	2,3	4,6	6,9
5	702	546	500	622	33	40	44	3,0	6,0	9,0
6	756	600	525	676	38	46	51	3,5	7,0	10,5

Serie HELIOS

Tarifa de Precios Aerotermos a AGUA TECNA SABIANA ATLAS y HELIOS

Las potencias indicadas están calculadas con las siguientes condiciones de funcionamiento VAPOR = 6 bar (164°C) AGUA 85/75°C Tª Entrada de Aire = +15°C, versión 4/6 polos o 6/8 polos 2 velocidades. Motores trifásicos 400V-50 Hz, Protección IP55

TAMANO	MODELO SERIE ATLAS	Código	Potencia Térmica (w) Vel. Alta/Baja. El vapor a 6 bar de presión	Caudal (m³/h) Alta /Baja	Potencia motor Wattios	Nivel Sonoro dB (A)	Tº Salida Aire	Alcance (mts.)	PRECIO €	Soporte Mural AMP/HMP PRECIO €	SERIE HELIOS de aluminio anodizado	
											MODELO	PRECIO €
1	46A11SP**	4800008061	solo vapor 16550/13590	1670/1140	150	56/48	47º	8/5,5	576 €	73 €	46H11SP	717 €
	46A12SX**	4800008021	11170/8500	1560/1040	110/45	56/48	38/41º	8/5,5	540 €	73 €	46H12SX	716 €
	46A13SX**	4800008041	12940/9790	1450/960	110/45	56/48	44/48º	8/5,5	569 €	73 €	46H13SX	747 €
2	46A21SP**	4800008062	solo vapor 23700/18960	2370/1560	150	59/51	47/54º	11/7,5	615 €	73 €	46H21SP	766 €
	46A22SX**	4800008022	15600/11880	2200/1440	130/50	59/51	38	11/7,5	575 €	73 €	46H22SX	763 €
	46A23SX**	4800008042	17700/13390	2100/1380	130/50	59/51	42	11/7,5	612 €	73 €	46H23SX	802 €
3	46A31SP**	4800008063	solo vapor 34080/27160)	3400/2230	250	61/52	47/54º	14/10	676 €	74 €	46H31SP	836 €
	46A32SX**	4800008023	23850/17940	3300/2170	250/100	61/52	38/42º	14/10	633 €	74 €	46H32SX	834 €
	46A33SX**	4800008043	27700/20710	3200/2100	250/100	61/52	43/47º	14/10	675 €	74 €	46H33SX	879 €
4	46A41SP**	4800008064	solo vapor 45440/35440	4250/2910	250/100	64/54	49/55º	16/dic	755 €	74 €	46H41SP	924 €
	46A42SX**	4800008024	30840/23290	3980/2720	250/100	64/54	40/42º	16/12	705 €	74 €	46H42SX	869 €
	46A43SX**	4800008044	35260/26630	3800/2600	250/100	64/54	45/48º	16/12	755 €	74 €	46H43SX	974 €
5	46A51SP**	4800008065	solo vapor 59240/45620	5600/3630	400	66/56	49/55	20/15	817 €	75 €	46H51SP	997 €
	46A52SX**	4800008025	40600/30910	5500/3560	350/150	66/56	39/43º	20/15	762 €	75 €	46H52SX	990 €
	46A53SX**	4800008045	46310/35250	5400/3500	350/150	66/56	43/48º	20/15	820 €	75 €	46H53SX	1.053 €
6	46A61SP	4800008066	solo vapor 74590/57280	7400/4790	480	69/60	47/53	25/18	899 €	75 €	46H61SP	1.089 €
	46A62SX	4800008026	51780/40390	7200/4670	350/150	69/60	38/43º	25/18	836 €	75 €	46H62SX	1.080 €
	46A63SX	4800008046	59380/46430	7000/4550	350/150	69/60	43/48º	25/18	905 €	75 €	46H63SX	1.154 €
7	68A71SP	-	solo vapor 63800/53500	5800/4400	400/200	65/60	52/55	24/18	1.055 €	91 €		
	68A72SX	-	44200/37100	5400/4100	400/200	65/60	41/44	24/18	1.177 €	91 €		
	68A73SX	-	53500/43800	5200/3800	400/200	65/60	48/52	24/18	1.287 €	91 €		
8	68A81SP	4800008018	solo vapor 92600/78600	8500/6000	550/250	67/61	53/56	26/20	1.300 €	100 €		
	68A82SX	4800008038	62900/52200	7600/5500	550/250	67/61	42/45	26/20	1.397 €	100 €		
	68A83SX	4800008058	72700/59700	7000/5000	550/250	67/61	48/52	26/20	1.529 €	100 €		
9	68A91SP	-	solo vapor 116900/98900	10600/8000	750/370	68/62	52/56	28/21	1.495 €	110 €		
	68A92SX	4800008059	81400/67600	10000/7500	750/370	68/62	41/44	28/21	1.629 €	110 €		
	68A93SX	4806A101SP	96800/81100	9500/7000	750/370	68/62	48/52	28/21	1.753 €	110 €		
10	68A101SP	-	solo vapor 141900/122100	12500/9500	1100/550	71/65	53/56	30/22	1.693 €	125 €		
	68A102SX	4806A102SX	97800/79200	11900/8800	1100/550	71/65	42/44	30/22	1.886 €	125 €		
	68A103SX	4806A103SX	118600/97300	11400/8450	1100/550	71/65	47/52	30/22	2.089 €	125 €		

NOTA¹: Los aerotermos monofásicos tienen un suplemento de 22€ y deben elegir entre la velocidad alta y la velocidad baja.

NOTA²: Los aerotermos de vapor llevan batería de tubo A de cobre reforzado de espesor 0,7 mm., muy superior a los tubos utilizados normalmente
Aerotermos 4 filas: utilizar la versión JANUS sin bandeja de condensación

** STOCK PARA ENTREGA INMEDIATA.

MODELO HELIOS Y RESTO DE MODELOS ATLAS 3 SEMANAS

1.2- Aerotermos TECNA SABIANA JANUS (Calor y frío)

Con características constructivas y técnicas muy similares al Aerotermino ATLAS, los aerotermos TECNA SABIANA JANUS se distinguen por estar preparados tanto para calefacción como para refrigeración con agua fría, y por lo tanto, tienen la capacidad de calentar o enfriar ambientes.

Precisamente por esta característica adicional, JANUS viene preparado con una bandeja de recogida de condensados (situada bajo la batería) realizada en chapa acero pintada con producto especial a base de resina epoxi-poliéster y aislada con manta de células cerradas.

Dimensiones y pesos

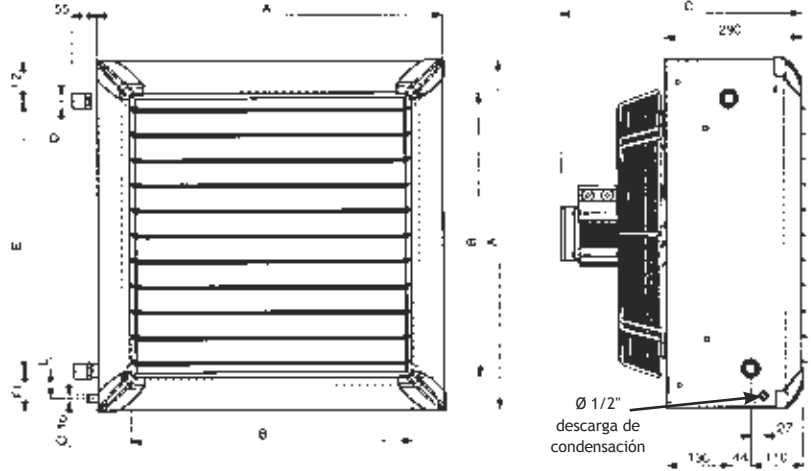

MODELO	A	B	C	D	E	F	G	H	I	L	Contenido de agua Litros	Peso Kg
46 F 23	526	390	475	1"	397	64	69	173	48	69	1.9	23
46 F 43	634	498	500	1"	497	68	69	173	48	69	2.9	30
68 F 63	742	606	525	1" 1/4	588	77	60	173	48	69	4.3	40
68 F 93	1010	874	650	1" 1/4	832	89	91.5	160	50	80	8.4	75

Mandos para la Serie JANUS

- Conmutador estrella/triángulo para motores 4/6 y 6/8 polos, con klixon (protección térmica, código 3021019, permite conectar varios aerotermos en paralelo, hasta máximo 9 Amp: **60 Euros**
- Cuadro con conmutador manual de 3 posiciones, con termostato ambiente para motores 4/6 y 6/8 polos, y una posición, velocidad baja para verano (agua fría) modelo BS-3-ST, código 9007656: **182 Euros**

Tarifa de Precios Aerotermos a AGUA TECNA SABIANA JANUS

Con bandeja de condensación. Motores doble polaridad 4/6 polos ó 6/8 polos. Baterías de tubo de cobre y aletas de aluminio, conexiones de agua laterales. Para frío utilizar solo la velocidad baja

Límites de empleo: Tª. máxima del fluido: 120°. Tª. mínima: 7°C. Presión de trabajo: máx: 16 bar.

TAMANO	Modelo Serie JANUS	Código	Tempª del agua	Potencia Calefacción (w) Tª Entrada Aire +15°C	Tempª salida del aire	Potencia Frigorífica con agua 7/12 ° y 11/15 Tª Entrada Aire +28°C H.R. 55% (sólo vel. baja)	Caudal (m³/h) Alta /Baja	Nivel Sonoro dB (A)	Alcance (mts.)	Soporte Mural AMP €	PRECIO €
2	46F23	4800007660	85/75°C 45/40°C	20400/16100 8300/6600	45/50 27/29	5300 3700	20° 21,1°	2200 1500	11/7,5	73 €	745 €
	46F24	4800007665	85/75°C 45/40°C	23300/18500 9500/7500	53/57 30/32	6300	18° 19,6°	2000 1400	10/7	73 €	796 €
4	46F43	4800007661	85/75°C 45/40°C	34500/26900 14100/11000	44/49 27/29	9100	20° 21,1°	3800 2500	16/12	74 €	852 €
	46F44	4800007666	85/75°C 45/40°C	39700/29600 16200/12100	52/58 30/33	10600	17,5° 19,2°	3400 2150	14/10	74 €	912 €
6	68F63	4800007662	85/75°C 45/40°C	46300/40300 19100/16600	48/51 29/30	13800	19,4° 20,8°	4350 3600	18/14	75 €	1.073 €
	68F64	4800007667	85/75°C 45/40°C	52000/44000 21400/18200	57/60 32/34	15900	17,2° 19,0°	4000 3150	17/13	75 €	1.165 €
9	68F93	4800007663	85/75°C 45/40°C	89500/75900 36500/31000	50/53 29/31	25000	19,1° 20,5°	8250 6250	26/20	110 €	1.953 €
	68F94	-	85/75°C 45/40°C	103600/82000 42300/33600	57/62 32/34	28200	17° 18,8°	7800 5950	24/18	110 €	2.139 €

Los aerotermos JANUS tienen la función, no solo de refrigerar el aire tratado, sino también la deshumidificación del aire ambiente.

En zonas muy húmedas puede suceder, sobre todo durante la puesta en marcha, que se produzcan algunas gotas de condensación nebulizada, lo cual debe ser tenido en cuenta para evitar molestias a las personas o cosas.

Es aconsejable siempre, cortar el paso de agua cuando se apague el ventilador

** PLAZO DE ENTREGA 3 SEMANAS

1.3- Aerotermos TECNA SABIANA AIX (Acero Inoxidable)

Los aerotermos **TECNA SABIANA AIX** están contruidos en **acero inoxidable AISI 304** (tanto carcasa como tubos de batería) a excepción de sus aletas que siguen siendo de aluminio.

Estos aparatos pueden ser alimentados con **agua caliente, sobrecalentada ó a vapor** y por su gran resistencia a los agentes corrosivos presentes en los ambientes en que están instalados son **perfectos para su uso en industria alimentaria, invernaderos, granjas ...**

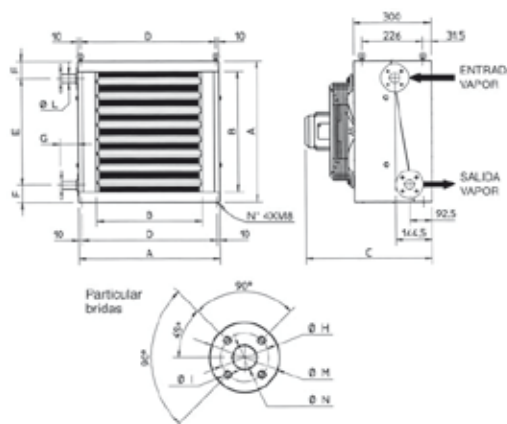

CONSTRUCCIÓN

- 4 tamaños, 8 modelos
- Caja de acero inoxidable de 1 mm de espesor.
- Batería radiante de paquete con **aletas de aluminio** y **tubos de acero inoxidable con conectores con bridas**.
- **Electroventilador helicoidal** compuesto por válvula de aluminio, red contra accidentes sobre soportes elásticos y motor cerrado trifásico monotensión 400 V 50 Hz de dos velocidades deslizable.

Dimensiones, peso

MODELO	A	B	C	D	E	F	G	ØH	ØI	ØL	ØM	ØN	Peso (Kg)		Contenido agua (litros)	
													1R	2R	1R	2R
46 I 21-22	526	393	468	506	330	98	66	65	14	1 1/2"	95	15	26	30	1,7	2,5
46 I 41-42	636	501	468	616	497	69.5	66	85	14	1"	115	25	33	38	2,9	4,2
46 I 61-62	743	609	468	723	588	44.5	56	100	18	1 1/4"	140	32	45	51	5,3	5,9
68 I 91-92	1011	877	576	991	832	89.5	87	110	18	1 1/2"	150	40	82	92	8,2	12

Tarifa de Precios Aerotermos a AGUA TECNA SABIANA AIX (Acero Inoxidable)

Con batería de tubos de acero inoxidable y aletas de aluminio. Adecuados para la Industria Alimentaria, Invernaderos, Granjas, etc....

Límites de empleo: Tª. máxima del fluido: 120°. Tª. mínima: 7°C. Presión de trabajo: máx: 16 bar.

Pueden alimentarse con Agua caliente, Agua sobrecalentada, Aceite Térmico, o Vapor. Temperatura máxima del fluido 210°C, Presión máxima de trabajo 20 bar

Motores trifásicos a 400V/50 Hz con 2 velocidades, protección IP 55, aislamiento clase B

Conexión de tubería con bridas (contrabrida no suministrada),

TAMANO	MODELO SERIE AIX	Código	POTENCIA TERMICA		T° SALIDA AIRE	CAUDAL (m3/h)	NIVEL SONORO dB (A)	ALCANCE (mts.)	SOPORTE MURAL AMP (No Inox.) €	PRECIO €
			Agua Vapor	Wattios						
2	46I21 Sólo Vapor	4800007581	3 bar 6 bar	13000/11900 16500/13800	33/38 36/42	2300/1500	59/51	11/7,5	73 €	1.419 €
	46I22	4800007582	85/75 130/100	13000/10600 18900/15400	33/37 41/47	2100/1400	59/51	11/7,5	73 €	1.689 €
4	46I41 Sólo Vapor	-	3 bar 6 bar	23400/19800 27000/22900	33/37 35/41	3900/2600	64/54	16/12	74 €	1.728 €
	46I42	4800007584	85/75 130/100	21100/17200 30200/24700	32/36 39/45	3600/2400	64/54	16/12	74 €	2.112 €
6	46I61 Sólo Vapor	4800007585	3 bar 6 bar	37000/31000 42700/35900	31/36 33/39	6900/4400	69/60	25/18	75 €	2.223 €
	46I62	-	85/75 130/100	36500/29300 53300/43000	32/36 40/46	6300/4100	69/60	25/18	75 €	2.544 €
9	68I91 Sólo Vapor	-	3 bar 6 bar	68400/60500 79000/70000	35/38 38/42	10200/7600	68/62	28/21	110 €	3.392 €
	68I92	-	85/75 130/100	59200/51400 84100/74000	34/37 42/46	9200/7000	68/62	28/21	110 €	4.259 €

* PLAZO DE ENTREGA 3 SEMANAS

1.4- Aerotermos circulares para techo TECNA SABIANA COMFORT (Sólo Calor)

Los aerotermos a agua TECNA SABIANA COMFORT están pensados para colocación en techo con proyección de aire vertical y pueden ser alimentados con agua caliente, agua sobrecalentada ó vapor.

Alimentación agua: 85° / 75°C

Temperatura de entrada de aire: 15°C

Baterías: tubo de cobre / aleta de aluminio



DIFUSOR RADIAL DRA

Todos los modelos de TECNA SABIANA COMFORT incluyen difusor radial DRA compuesto de varias aletas regulables individualmente, colocadas de tal forma que cubren completamente toda la superficie de salida del aire y adaptados tanto a la mínima como a la máxima altura.

Estos difusores permiten dirigir el aire en la dirección deseada, excluyendo, si se necesita, aquellas zonas que por cualquier motivo no deben ventilarse.

Tarifa de Precios Aerotermos Circulares TECNA SABIANA COMFORT

Los precios incluyen el difusor DRA de aletas regulables

TAM AÑO	MOTORES DE 4/6 POLOS (1400/900 R.P.M.)						MOTORES DE 6/8 POLOS (900/700 RPM)					
	Modelo	Código	Caudal m³/h	Potencia térmica (kW)	Nivel sonoro dB(A)	Precio Euros €	Modelo	Código	Caudal m³/h	Potencia térmica (kW)	Nivel sonoro dB(A)	PRECIO €
0	46Z-007	4800003020	3000/2000	24,4/19,1	56/48	1.061 €	68Z-007	4800003068	2000/1400	19,1/16,2	48/41	1.072 €
1	46Z-107	4800003023	3400/2400	28,4/22,1	60/52	1.123 €	68Z-107	4800003071	2400/1680	22,1/18,8	52/44	1.133 €
2	46Z-211	4800003026	5100/3700	41,8/32,7	63/54	1.252 €	-	-	-	-	-	-
3	46Z-311	4800003029	6000/4400	48,8/38,0	65/55	1.373 €	68Z-311	4800003077	4400/3080	38,0/32,3	55/47	1.422 €
4	46Z-415	4800003032	7800/5700	64,4/50,2	66/56	1.557 €	68Z-415	-	5700/3990	50,2/42,7	56/47	1.553 €
5							68Z-515	-	7100/4970	61,5/52,3	63/53	1.822 €
6							68Z-618	4800003088	9000/6300	76,8/66,1	64/54	1.963 €
7							68Z-722	-	9900/6930	92,0/78,2	65/55	2.135 €
8							68Z-822	-	11000/7700	107,0/91,0	65/55	2.215 €
9							68Z-924	4800003094	12000/8400	115,1/98,0	66/56	2.288 €

SUPLEMENTOS

Los Aerotermos para vapor vienen con conexión para soldar. Suplemento para conexiones con bridas PN16 (contrabrida no incluida)	161 €	Selector de velocidad para motores de dos velocidades con doble bobinado	3021043	73 €
---	-------	--	---------	------

Suplemento de precio para funcionamiento con vapor: Aumento 10%

Los motores 46 y 68 son de dos velocidades con doble bobinado / 400 V / 3 fases y monotensión

* PLAZO DE ENTREGA 3 SEMANAS

Coefficientes de corrección con temperatura de agua diferente a la de referencia 85/75°C y con aire a 15°C.

(Estos valores son válidos para todo tipo de Aerotermos)

T° Aire de entrada	50/40	55/45	60/50	65/55	70/60	75/65	80/70	85/75	90/80
+15°	0,46	0,54	0,62	0,69	0,77	0,85	0,92	1,00	1,08
+20°	0,39	0,46	0,54	0,62	0,69	0,77	0,85	0,92	1,00

CON ALETAS VERTICALES



CON ALETAS A 45°

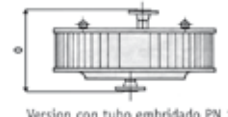
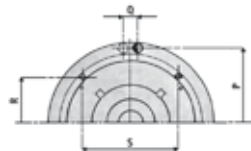
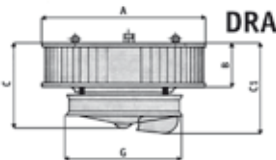
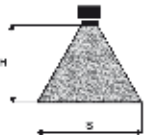

Versión con tubo embreado PN 16

Dimensiones, peso, contenido en agua, alcance y área cubierta

TAMAÑO											CON MOTOR A 1400 R.P.M.				CON MOTOR A 900 R.P.M.			
	A	B	C	C1	G	O	P	Q	R	S	Ø	DN	P	ESO (kg)	CONTENIDO AGUA (litros)	ALTURA (H) ACONSEJADA	Ø (S) ÁREA CUBIERTA	ALTURA (H) ACONSEJADA
0	680	180	430	560	460	331	612	62	350	350	1 1/2"	25	31	1,20	3 a 6	7,5 a 21	2,5 a 5	6 a 16,5
1	780	180	430	560	560	331	702	62	421	421	1 1/2"	25	36	1,30	3,5 a 6,5	9 a 24	3 a 5,5	7,5 a 18
2	780	280	530	660	560	431	702	62	421	421	1 1/2"	25	42	1,90	4 a 7	10,5 a 25,5	3 a 6,5	9 a 19,5
3	880	280	530	700	660	435	802	68	491	491	1 1/2"	32	52	2,40	4 a 8	10,5 a 27	3,5 a 7	9 a 22,5
4	880	380	630	760	660	535	802	68	491	491	1 1/2"	32	58	3,20	4 a 9	10,5 a 28,5	3,5 a 8	10,5 a 24
5	1080	380	630	870	760	539	1005	80	755	440	2"	40	75	4,30	4,5 a 10	12 a 28,5	4 a 8,5	10,5 a 25
6	1080	455	705	945	760	614	1005	80	755	440	2"	40	85	5,20	-	-	4 a 10	12 a 28,5
7	1080	555	805	1045	760	714	1005	80	755	440	2"	40	95	5,90	-	-	4 a 10	12 a 28,5
8	1080	555	815	1055	760	714	1005	80	755	440	2"	40	97	5,90	-	-	5 a 14	13,5 a 31,5
9	1080	605	865	1105	760	765	1005	80	755	440	2"	40	106	6,50	-	-	5 a 14	13,5 a 33

1.5- Aerotermos circulares para techo TECNA SABIANA POLARIS (Calor y frío)

Los aerotermos a agua TECNA SABIANA POLARIS están pensados para colocación en techo con proyección de aire vertical y pueden ser alimentados con agua caliente (17.000 -117.000 W) o fría (3.000 - 24.000 W).

Este aerotermino incluye una bandeja de recogida de condensados.

Los motores POLARIS son de dos velocidades con doble bobinado / 400 V / 3 fases y monotensión.

DIFUSOR RADIAL DRA

Todos los modelos de TECNA SABIANA POLARIS incluyen difusor radial DRA compuesto de varias aletas regulables individualmente, colocadas de tal forma que cubren completamente toda la superficie de salida del aire y adaptados tanto a la mínima como a la máxima altura.

Estos difusores permiten dirigir el aire en la dirección deseada, excluyendo, si se necesita, aquellas zonas que por cualquier motivo no deben ventilarse.



MODELO	A	B	C	C1
0	680	180	430	560
1	780	180	430	560
2	780	280	530	660
3	880	280	530	700
4	880	380	630	760
5	1080	380	630	870
6	1080	455	705	945
7	1080	555	805	1045
8	1080	555	815	1055
9	1080	605	865	1105

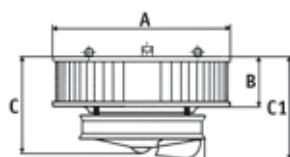

Tarifa de Precios Aerotermos Circulares TECNA SABIANA POLARIS

T A M A Ñ O	NIVEL SONORO a 5 m dB(A)		CAUDAL DE AIRE m ³ /h		CALEFACCIÓN: AGUA 85/70 °C - AIRE 15 °C				REFRIGERACIÓN: H.R. 55% AIRE 28 °C AGUA 11/15 °C		Modelo	Código	PRECIO €
					kW		SALIDA DE AIRE °C						
	900 r.p.m.	700 r.p.m.	900 r.p.m.	700 r.p.m.	900 r.p.m.	700 r.p.m.	900 r.p.m.	700 r.p.m.	900 r.p.m.	700 r.p.m.			
0	48	46	2.000	1.400	17.6	15.1	41	47	3.1	2.7	P-007	-	1.143 €
1	52	49	2.400	1.680	20.4	17.4	40	46	4.0	3.5	P-107	4800003097	1.200 €
3	54	51	3.700	2.600	30.3	25.8	39	44	6.2	5.4	P-311	4800003099	1.486 €
4	55	52	4.400	3.080	35.3	30.0	38	44	7.5	6.6	P-415	4800003100	1.661 €
5	56	53	5.700	4.000	46.7	39.6	39	44	10.9	9.5	P-515	4800003101	2.001 €
6	65	60	7.100	4.970	57.1	48.5	39	44	13.6	11.9	P-618	4800003102	2.131 €
7	66	61	9.000	6.300	72.2	61.4	38	44	17.2	15.0	P-722	-	2.280 €
8	68	63	9.900	6.930	85.6	72.7	40	46	18.9	16.5	P-822	-	2.349 €
9	65	60	11.000	7.700	99.5	84.5	43	48	22.0	19.0	P-924	-	2.421 €
Accesorios													
Conmutador para motores de 2 velocidades y 2 devanados											3021043		76 €

* PLAZO DE ENTREGA 3 SEMANAS

1.6- Accesorios y Cuadros de control AEROTERMOS TECNA SABIANA

ACCESORIOS

DESCRIPCIÓN	CÓDIGOS	PRECIO €
* Conmutador estrella/triángulo para motores 4/6 y 6/8 polos, dos velocidades por deslizamiento (estrella/triángulo) con protección térmica (Klixón) todos los tamaños. (Se pueden conectar varios aerotermos en paralelo hasta 9 Amp.	DSS 3021019	62 €

SUPLEMENTO PARA MOTORES ANTIDFLAGRANTES	TAMAÑO	PRECIO €
Bajo demanda se pueden suministrar los Aerotermos, modelos ATLAS y JANUS con motores antideflagrantes de una sola velocidad tipo I12GEEExd IIBT4 de acuerdo con la directiva ATEX. Para obtener el precio hay que sumar al precio del aerotermino los suplementos indicados	1 a 4	334 €
	5 a 6	396 €
	7 a 8	465 €
	9 a 10	555 €

CUADROS DE CONTROL PARA AEROTERMOS TRIFASICOS DE 2 VELOCIDADES POR DESLIZAMIENTO (ESTRELLA/TRIÁNGULO) CON PROTECCION TERMICA PARA VARIOS MOTORES EN PARALELO

Cuadro multifuncional BSA para gestión automática de la velocidad de varios aerotermos

DESCRIPCIÓN	CÓDIGOS	PRECIO €
* BSA-B Cuadro automático sin reloj programador	9007651	979 €
* BSA-A Cuadro automático con reloj programador diario	9007652	1.113 €
* BSA-D Cuadro automático con reloj programador digital semanal	9007653	1.126 €
Los modelos con reloj programador permiten conectar termostatos de 1 ó 2 etapas, termostato de día y termostato de noche, para un funcionamiento completamente automático.		
* BS-2S Cuadro con conmutador manual 0-1-2 para dos velocidades del ventilador, con contacto auxiliar para termostato externo (sin termostato)	9007654	200 €
* BS-2-ST Cuadro con conmutador manual 0-1-2 para dos velocidades del ventilador, con contacto auxiliar con termostato incorporado	9007655	248 €
* BS-3-ST Cuadro con conmutador manual invernal 0-1-2 y verano 0-1 solo velocidad baja, con termostato ambiente incorporado. K , (SOLO PARA LA SERIE JANUS para frío/calor)	9007656	262 €

* STOCK PARA ENTREGA INMEDIATA

Conexión de motores
Estrella/triángulo

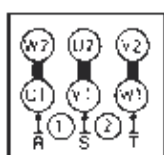

Línea 220V
220V - 50 Hz
Vel. máxima

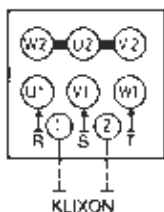

Línea 220V
400V - 50 Hz
Vel. lenta

Mando multifuncional
BSA

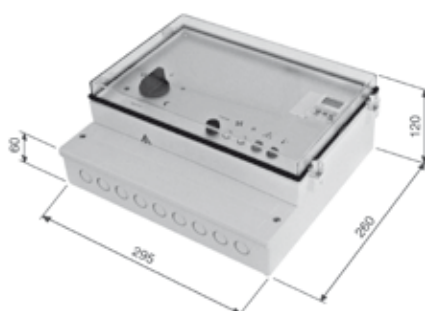

Conmutador manual
BS-2-ST



2- Aerotermos y Cañones Eléctricos

2.1- Aerotermos eléctricos portátiles

2.1.A- Cañones aerotermos eléctricos portátiles TECNA SK



SK 3 C

SK 10 C

SK 15 C

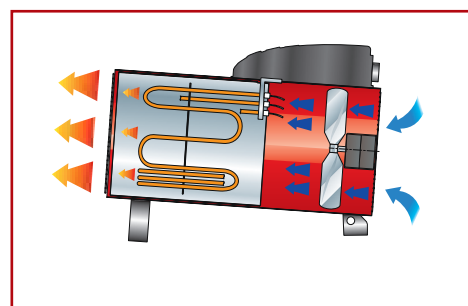

Características

- Con resistencia eléctrica blindadas en acero inoxidable aleteadas para un gran intercambio térmico.
- Termostato ambiente incorporado
- Selector de potencia
- Cable de alimentación eléctrica L= 1.5 m, con clavija en el modelo monofásico 3 kW (SK 3)
- Termostato de seguridad con rearme manual.
- Rejilla de protección frontal en acero inoxidable
- Los modelos de 10 y 15 kW permiten la instalación de un conducto de hasta 6 metros de longitud
- Apilables para facilitar su transporte y almacenamiento
- Incluida clavija de 5 polos trifásica $\downarrow + N$, 32 Amp. en los modelos SK 10 C y SK 15 C



Apilables

Tarifa de Precios Cañones Aerotermos eléctricos portátiles TECNA SK

Modelo		SK 3 C	SK 10 C	SK 15 C
Código		53800SK3C	53800SK10C	53800SK15C
Potencia térmica (max/min)	(kW)	3-1,5	10-5	15-10
Caudal de aire	(m ³ /h)	450	1.500	2.000
Salto térmico	(°C)	44,50 - 32	48,3 - 30,5	54,3 - 35
Intensidad de corriente media	(A)	12 - 6,2	13,6 - 7,1	21 - 13,8
Intensidad de corriente máxima	(A)	12 - 6,2	24,6 - 12,3	21 - 13,8
Alimentación eléctrica	(V, -, Hz)	230, 1, 50	400, 3, 50	400, 3, 50
Peso	(Kg.)	5	13	15
Dimensiones (A x L x h)	(mm.)	180 x 367 x 280	277 x 505 x 511	277 x 575 x 511
PRECIO	Euros €	237 €	368 €	531 €

* STOCK PARA ENTREGA INMEDIATA

ACCESORIOS CAÑONES AEROTERMOS ELÉCTRICOS PORTÁTILES TECNA SK



Clavija trifásica de 5 polos
Incluida en los modelos SK 10 C y SK 15 C, $\downarrow +$ neutro, 32 Amp.

Cod. Mod.
06AC105 32A3P (SK15)



Adaptador para tubo flexible

Cod. Modelo Euros
06AC101 SK 10 - 15 56 €



Tubo flexible de PVC L =6 m., con brida de sujeción Ø 300 mm

Cod. Modelo Euros
02AC562 SK 10 - 15 215 €



Kit de transporte con ruedas

Cod. Modelo Euros
03AC501 SK 10 - 15 56 €

2.1.B- Aerotermos eléctricos portátiles TECNA TVI (EN)

Los aerotermos eléctricos portátiles **TECNA TVI (EN)** representan los equipos calefactores ideales para trabajar en cualquier ambiente pequeño y mediano, oficinas, almacenes etc.

Disponibles en 5 tamaños con potencias de 2 a 15 Kw.

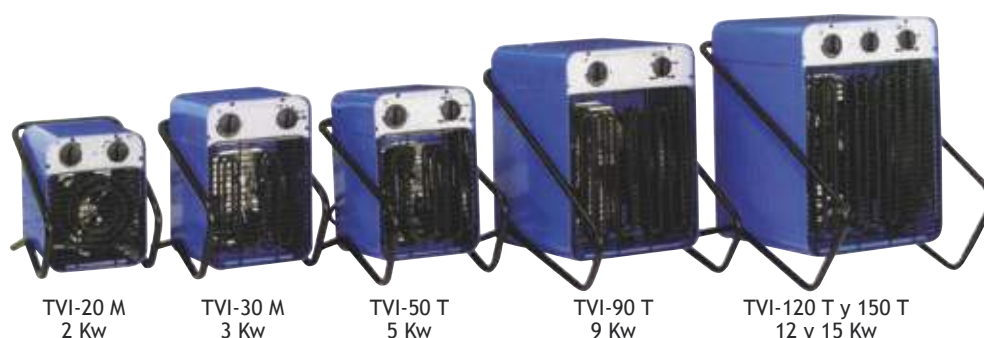

TVI-20 M
2 Kw

TVI-30 M
3 Kw

TVI-50 T
5 Kw

TVI-90 T
9 Kw

TVI-120 T y 150 T
12 y 15 Kw



Con regulación de velocidad y potencia eléctrica

CARACTERÍSTICAS

- 2 Potencias de calentamiento
- Termostato Ambiente con posición anti-hielo
- Interruptor de potencia
- Motor de 2 velocidades en los modelos trifásicos
- Kit para montaje en pared
- Protección IPX4
- Armazón tubular para soporte de suelo y transporte



Con soporte mural incorporado

Tarifa de Precios Aerotermos Eléctricos Portátiles TECNA TVI (EN)

Modelo	TVI-30 Mono	TVI-50 Trif.	TVI-90 Trif.	TVI-120 Trif.	TVI-150 Trif.
Código	4708000003	4708000004	4708000005	4708000011	4708000006
Velocidad ventilador	1 Velocidad	2 Velocidades			
Tensión (V)	230 V	400 V3	400 V3	400 V3	400 V3
Potencia (Kw)	3(1,5-1,5)	5(2,5-2,5)	9(4,5-4,5)	12(6-6)	15/7,5-7,5)
Intensidad (A)	13	7	12,4	16,5	20,7
Caudal (m ³ /h)	400	400/450	620/670	1100/1350	1100/1350
Dimensiones (cm)	33x27x37	37x27x39	48x35x44	55x39x54	55x39x54
Embalaje (cm)	36x28x40	38x28x42	52x38x50	57x41x58	57x41x58
Peso neto (Kg)	5,5	7,2	7,2	17,6	17,9
Peso bruto (Kg)	6,4	7,2	10,4	17,6	17,9
Precio (Euros)	172 €	240 €	298 €	480 €	498 €

* STOCK PARA ENTREGA INMEDIATA

2.1.C- Aerotermos eléctricos portátiles para condiciones extremas TECNA VEAB ROBUST

Los aerotermos eléctricos portátiles TECNA VEAB ROBUST representan los equipos calefactores ideales para trabajar en las condiciones más duras, y están diseñados para soportar estas condiciones durante años y años.

Potencias de 2 a 9 Kw.



CARACTERÍSTICAS PRINCIPALES

- Los soportes de los elementos calefactores y del motor han sido reforzados para soportar los choques y vibraciones que tienen que soportar en un buque, durante las travesías.
- La carcasa es muy robusta y está fabricada en acero INOX 2320, y las rejillas y soportes en acero INOX 2333.
- La Serie V, Dispone de las homologaciones CE, y SEMKO, y sobre todo están homologados por DET NORSKE VERITAS punto 7, Clase A, N° 6-8000.000-1

En resumen: Los aerotermos eléctricos VEAB ROBUST representan los equipos calefactores ideales para trabajar en las condiciones más duras, y están diseñados para soportar estas condiciones durante años y años.

Existen varias versiones fabricadas según las normativas europeas establecidas para cada tipo de ambiente:



Aerotermosto ROBUST F

RST Interruptor marcha/paro externo



Aerotermosto ROBUST C



Aerotermosto ROBUST H

RTH Termostato externo 0-70°C



Aerotermosto ROBUST V

RTC Control externo con termostato y selector de potencia

• La serie F está indicada para trabajar en ambientes donde pueda haber riesgo de fuego (establos, fábricas de madera, etc). Las resistencias están protegidas contra la acumulación de polvo o humedad, y la protección eléctrica es de clase IP 65. La carcasa está fabricada en acero INOX 2320, y las patas y soportes en acero INOX 2333

• La Serie C, está diseñada para trabajar en ambientes corrosivos, y con presencia de humedad como por ejemplo estaciones de lavado de coches, plantas de tratamiento de agua, etc., etc.

La carcasa está fabricada en acero INOX 2348, y las rejillas y soportes en acero INOX 2333. La protección eléctrica es IP 65 (anti-polvo y anti-salpicaduras).

• La Serie H, está diseñada para soportar altas temperaturas hasta 70°C, tales como las que es necesario obtener en procesos de secado, curado o cualquier tipo de hornos de procesos industriales hasta esa temperatura de 70°C.

La carcasa está fabricada en acero INOX 2320 y las rejillas y soportes en acero INOX 2333. La protección eléctrica es IP 44.

• La Serie V está diseñada para trabajar a bordo de barcos, petroleros, industria off-shore, plataformas petrolíferas, etc.,. En estos aerotermos las resistencias eléctricas están aisladas de la carcasa para evitar las corrientes de fuga, con un aislante específico que proporciona un perfecto aislamiento eléctrico.

Tarifa de Precios TECNA VEAB ROBUST

Aerotermos Elektra ROBUST para condiciones extremas	Modelo	Caudal m ³ /h	Dimensiones (mm) L x H x Prof.	Potencia (Kw)	Corriente	Precio €	
Aerotermos Elektra ROBUST - C, para ambientes corrosivos y húmedos. Homologados SEMKO 111FF-1987 Protección IP 65	C3	400	300 x 375 x 260	3	230 V~	1.822 €	
	C6	1000	375 x 445 x 295	6	400 V3~	2.220 €	
	C6N	1000	375 x 445 x 295	6	230 V3~	2.220 €	
	C9	1000	375 x 445 x 295	9	400 V3~	2.380 €	
	C9N	1000	375 x 445 x 295	9	230 V3~	2.380 €	
Aerotermos Elektra ROBUST - F, para ambientes con peligro de fuego y polvo. Protección IP65	F2	400	300 x 375 x 260	2	230 V Monof.	1.260 €	
	F3	400	300 x 375 x 260	3	230 V Monof.	1.260 €	
	F6	700	300 x 375 x 260	6	400 V3~	1.475 €	
	F6N	700	300 x 375 x 260	6	230 V3~	1.475 €	
	F9	1000	375 x 445 x 295	9	400 V3~	1.660 €	
Aerotermos Elektra ROBUST - H, para altas temperaturas (hasta 70°C), Protección IP 44	F9N	1000	375 x 445 x 295	9	230 V3~	1.660 €	
	H6	1000	375 x 445 x 295	6	400 V 3N	2.060 €	
	H6N	1000	375 x 445 x 295	6	230 V3	2.060 €	
Aerotermos Elektra ROBUST - V, Para ambientes marinos, barcos e instalaciones offshore. Aprobado por Det NORSKE Veritas, punto 7, clase A, N° 6-800.000-1	H9	1000	375 x 445 x 295	9	400 V 3N	2.260 €	
	V3	400	300 x 375 x 260	3	400 V3 50 Hz	1.740 €	
	V3R	400	300 x 375 x 260	3	230 V3 50 Hz	1.740 €	
	V3.6	400	300 x 375 x 260	3,6	440 V3 60 Hz	1.740 €	
	V5	700	300 x 375 x 260	5	400 V3- 50 Hz	1.800 €	
	V5N	700	300 x 375 x 260	5	230 V3- 50 Hz	1.800 €	
Accesorios opcionales serie ROBUST	V6	700	300 x 375 x 260	6	440 V3- 60 Hz	1.800 €	
	RST	Interruptor Marcha/Paro externo para serie F					125 €
	RTC	Control externo con termostato y selector de potencia para series C y V					250 €
	RTH	Control externo con termostato 0-70°C para la Serie H					215 €

** Plazo de entrega estimado 2 / 3 semanas.

2.2- Aerotermos eléctricos fijos

2.2.A- Aerotermos eléctricos murales TECNA AIRPULS

Los aerotermos eléctricos TECNA AIRPULS son unidades con resistencias eléctricas blindadas y aleteadas, adecuados para la calefacción de oficinas, locales comerciales, industriales etc.

Pueden ser instalados tanto en pared como en techo, inclinables hasta 90°, y orientables hasta 180°. Su soporte especial permite la orientación precisa del aerotermosto para optimizar el rendimiento y dirigir el flujo de aire hacia donde sea necesario.

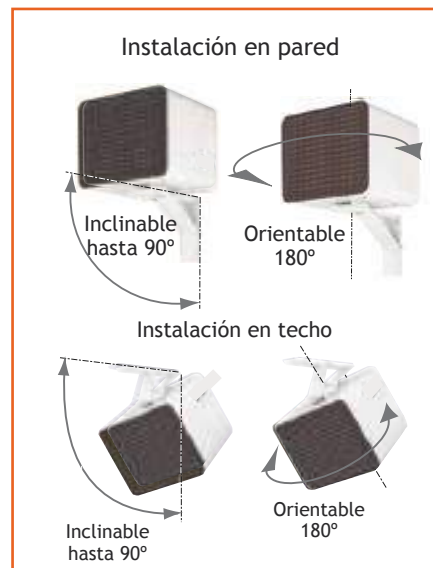

Características principales

- Rejillas de protección a la entrada de aire y rejilla alveolar en la salida del aire
- Seguridad térmica de rearme automático
- Relé de potencia integrado
- Ventilación temporizada para enfriamiento de las resistencias al apagarlo.
- Con cada aparato se incluye una consola soporte mural/techo orientable.
- Potencia calorífica (2 potencias) de 3 kW a 24 kW.
- Caudales de 430 m³/h a 2.200 m³/h.

Como opción, se puede incorporar el nuevo cuadro de control digital AIRCOM que simplifica mucho la instalación. Basta conectar dos hilos no polarizados, por el que pueden conectarse a cualquiera de los bornes sin necesidad de señalización.

Un sólo hilo permite conectar el primer aerotermosto a los siguientes, dentro del mismo local, facilitando la instalación, (hasta 20 unidades)

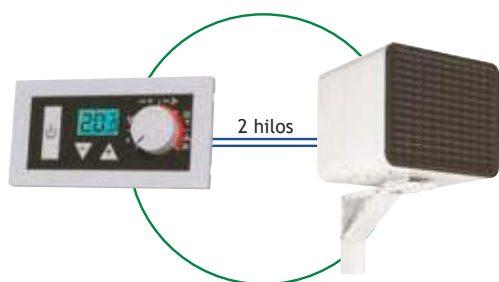

Nuevo cuadro de control digital AIRCOM que simplifica mucho la instalación. Basta conectar dos hilos no polarizados, por el que pueden conectarse a cualquiera de los bornes sin necesidad de señalización

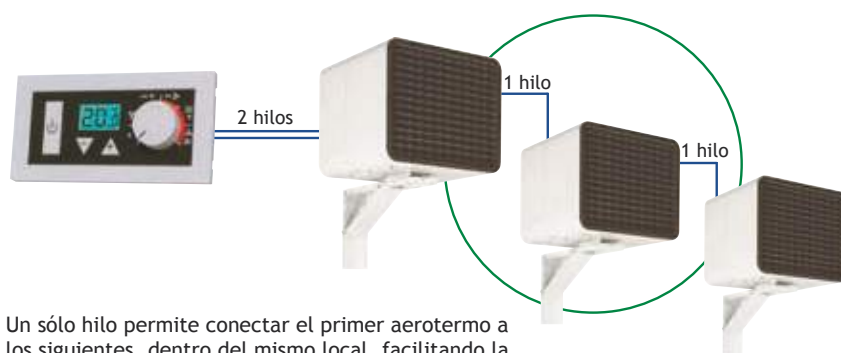

Un sólo hilo permite conectar el primer aerotermosto a los siguientes, dentro del mismo local, facilitando la instalación, (hasta 20 unidades)

Novedad

Caja de Control Digital AIRCOM 4

Desarrolladas especialmente para optimizar y aprovechar los excelentes calidades de nuestros aerotermos. Diseño elegante, ergonómico y muy fácil de utilizar. Además dispone de la posibilidad de bloqueo para evitar todo uso indeseado



1.- Botón de Marcha/Paro

2 y 3.- Regulación de temperatura + y -

4.- Pantalla de visualización digital

5.- Botón de selección del tipo de funcionamiento.

6 posibilidades de funcionamiento:

- Plena potencia de calefacción, con 2 velocidades de ventilación
- Media potencia de calefacción, con 2 velocidades de ventilación
- Ventilación con aire ambiente, sin calefacción, con 2 velocidades de ventilación

Una función muy práctica que permite la destratificación, además de calentar en las naves de gran volumen

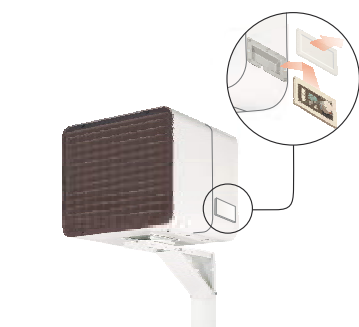

3 Posibilidades de instalación



Encastrados en el propio aerotermino



En pared con su propio soporte de superficie



Encastrado en pared

Tarifa de Precios Aerotermino eléctrico fijo TECNA AIRPULS

Modelo	Código	Potencia Calorífica (kW.) 2 Potencias	Caudal (m³/h) 2 Velocidades	Consumo máx. (A) 230V.1~/400V.3~	Dimensiones (mm.) (A x H x Prof.)	Peso (Kg.)	Nivel sonoro (dB)	Precio
AIRPULS 404	470A691281	4,5 / 3,0	490 / 430	19,57 / 6,49	420x330x505	22,4	48 / 45	780 €
AIRPULS 406	470A691282	6,0 / 4,0	700 / 620	26,09 / 8,66	420x330x505	22,5	49 / 46	800 €
AIRPULS 409	470A691283	9,0 / 6,0	1100 / 920	39,13 / 12,99	470x380x545	27,3	50 / 47	880 €
AIRPULS 412	470A691284	12,0 / 8,0	1200 / 1000	-- / 17,32	470x380x545	27,3	53 / 50	920 €
AIRPULS 415	470A691285	15,0 / 10,0	1350 / 1250	-- / 21,65	470x380x545	27,3	53 / 50	1.000 €
AIRPULS 418	470A691286	18,0 / 9,0	1800 / 1600	-- / 25,98	520x430x615	36,8	55 / 52	1.300 €
AIRPULS 424	470A691287	24,0 / 12,0	2200 / 1700	-- / 34,64	520x430x615	36,8	56 / 53	1.360 €
Mando Digital Remoto AIRCOM 4, para todos los modelos Se pueden conectar hasta 20 Aerotermos con un solo mando en el mismo local								150 €

Conexiones eléctricas:

Los modelos 404, 406 y 409 pueden conectarse en monofásico 230 V ó en trifásico 400 V + Neutro clase I ▲ - IP44 - IK 08 CE

Los modelos 412 a 424. trifásico 400 V + N - Clase I ▲ - IP 44 - IK08 CE

* STOCK PARA ENTREGA INMEDIATA (AIRPULS 404, 406,409 y 412) . Resto de modelos plazo de entrega estimado 2 / 3 semanas.

2.2.B- Aerotermos eléctricos murales TECNA SABIANA ELECTRA y ELECTRAMATIC

Los aerotermos eléctricos TECNA SABIANA están indicados para la calefacción de locales comerciales, industriales, almacenes, salas de fiestas, iglesias, garajes, talleres, vestuarios, comedores, etc. y en general en cualquier lugar donde se necesite una calefacción rápida, limpia y sin instalación. Basta disponer de la corriente eléctrica necesaria.

Alimentación trifásica 400 V-50 Hz.

DIMENSIONES Y PESOS:

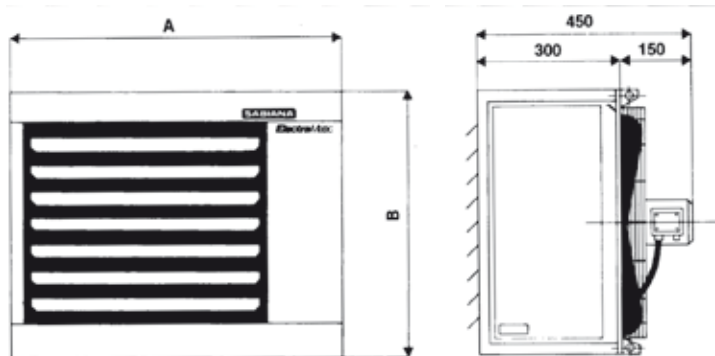

Tipo	A (mm)	B (mm)	Sección de la salida de aire (LxH (mm))	Peso (kg)	Ø Ventilador mm
06E/EM6	570	470	400x320	32	300
09E/EM9	570	470	400x320	35	300
11E/EM11	650	570	480x420	43	400
17/EEM17	650	570	480x420	45	400
24/EEM24	730	670	560x520	60	500
30E	730	670	560x520	61	500
36E	730	670	560x520	64	500



Cuadro de mando con interruptores
(Sólo para ELECTRAMATIC)



Código 901 5025: 52 €

Características principales

Sólida carcasa de chapa de acero, fosfatada y barnizada al horno. Resistencias eléctricas de tubo blindado aleteado, de alta seguridad. Con dos etapas de conexión. Motor ventilador a 900 r.p.m. (6 polos). Soporte del ventilador con rejilla de protección.

2 versiones disponibles:

ELECTRA: Se entrega precableado para su conexión a la red y los automatismos de conexión a la red y los automatismos de conexión y control. Resistencias eléctricas blindadas, subdivididas en 2 etapas. Termostato de seguridad contra el sobrecalentamiento.

ELECTRAMATIC: Se entrega completamente equipado de todos los automatismos de seguridad y control que hacen que el aparato sea completamente autónomo. Datado de cuadro eléctrico incorporado y completamente automatizado, solo necesita conectarlo a la red y al termostato ambiente. Seguridad máxima contra las anomalías de funcionamiento: Termostato de Seguridad, protección del motor integrada, dispositivo que mantienen la ventilación hasta el enfriamiento completo del aparato.

Tarifa de Precios Aerotermo eléctrico fijo TECNA SABIANA ELECTRA y ELECTRAMATIC

Potencia total W	Primera Potencia W	Segunda Potencia W	Caudal de Aire m ³ /h	Alcance del aire m	Nivel Sonoro dB(A)	T ^a de salida del aire °C	Intensidad absorbida 400V+N A	ELECTRA		ELECTRAMATIC		Soporte de fijación
								Código	Precio	Código	Precio	
6.480	-	3.240	1.000	6	43	33	9,8	4800004401	1.293 €	48EM0 00006	1.712 €	119 €
9.720	3.240	6.480	1.000	6	43	44	14,8	4800004402	1.392 €	48EM000009	1.813 €	119 €
11.100	-	5.500	1.800	8	48	35	16,8	4800004403	1.447 €	48EM000011	1.944 €	124 €
16.650	5.500	11.100	1.800	8	48	44	25,3	4800004404	1.658 €	48EM000017	2.135 €	124 €
24.000	6.000	18.000	3.600	12	50	36	36,4	4800004405	1.854 €	48EM000024	2.314 €	130 €
30.000	12.000	18.000	3.500	12	50	42	-	4800004406	2.050 €	-	-	130 €
36.000	12.000	24.000	3.400	12	50	47	-	4800004407	2.246 €	-	-	130 €

* Plazo de entrega 2 / 3 semanas.

2.2.C- Aerotermos eléctricos murales TECNA VEAB EA

Los aerotermos eléctricos fijos para calefacción industrial TECNA VEAB EA son potentes aerotermos de calefacción eléctrica totalmente automáticos y con regulación electrónica de la potencia de calentamiento.

El rango de potencias abarca desde **6 a 30 kW**.

Homologaciones:

Los aerotermos Serie EA han sido ensayados y homologados por SEMKO (Instituto sueco de certificación) de acuerdo con las normas europeas CENELEC EN 60555-2-3, EN 50081-1 y EN 50082-1, y disponen también de la marca y certificado CE.

Grado de protección eléctrica IP X 4 (contra salpicaduras de agua), aprobado para aplicaciones en lugares húmedos, como por ejemplo en habitaciones de secado, lavanderías, sótanos, etc.



CARACTERÍSTICAS

- Para la calefacción rápida y eficiente de tiendas, talleres, naves industriales oficinas etc.
- Con un diseño elegante y atractivo, se integran bien en todos los ambientes
- 5 Diferentes modelos y potencias para elegir: 6, 9, 14 y 21 y 30 kw.
- Motor con 2 velocidades
- La resistencia eléctrica blindada, fabricada con tubo inoxidable, y los motores con rodamientos a bolas, garantizan una larga vida de servicio sin problemas.
- Con interruptores para funcionamiento continuo/intermitente y de selector de velocidades máxima/mínima.
- El control automático integrado, y el termostato electrónico incorporado, hacen que la instalación sea muy fácil, y además proporcionan un control muy preciso de las temperaturas.
- Puede instalarse, otro termostato electrónico (TG-R430) en el lugar deseado, facilitando una mayor precisión de la temperatura en el puesto de trabajo.
- Rejilla de salida regulable, que permite ajustar la dirección vertical del caudal de aire.
- El diseño de los soportes murales permite regular el ángulo de inclinación del aerotermosto entre 0 y 30° de la horizontal

Tarifa de Precios Aerotermosto Eléctrico TECNA VEAB EA

MODELO	EA 6	EA 9	EA 14	EA 21	EA 30
Potencia eléctrica kw (2 etapas)	0-3-6	0-6-9	0-7-14	0-14-21	0-20-30
Caudal de aire, m ³ /h (Máx./Mín)	970/1300	970/1300	1950/2650	1950/2650	2800/3900
Aumento temperatura de aire (At)°C	17/13°C	26/19°C	20/15°C	30/22°C	30/21°C
Alcance del aire en metros	10/13	10/13	11/15	11/15	12/16
Nivel sonoro db(A)	45 / 54	45 / 54	48 / 57	48 / 57	56 / 63
Peso Kg.	15	16	30	33	43
Dimensiones en mm Ancho (B) x Alto(H) x Prof.(A)	388x453x350	388x453x350	552x610x385	552x610x385	552x610x505
Incluido soportes distancia a pared	475	475	510	510	615
Código	4708000007	4708000008	4708000009	4708000010	4708000011
Precio (IVA no incluido)	1.130 €	1.300 €	1.630 €	1.952 €	2.370 €

* Plazo de entrega 2 / 3 semanas.

Accesorios incluidos:

Los aerotermos murales EA se suministran con un mando a distancia mural con 4 posiciones que permiten el encendido, el mando del ventilador solo (ventilación en verano), y hacer funcionar la mitad o toda la potencia de calefacción.

También está incluido el juego de soportes murales.

Termostatos a distancia opcionales:

TG-R430: Es un termostato con regulación de temperatura entre 0 y 30°C, protección IP 20.: **70 Euros**

TG-R530: Es una sonda sin regulación de temperatura, protección IP 20. La regulación de temperatura se realiza con el mando del propio aerotermosto.: **45 Euros**



2.2.D- Aerotermos eléctricos antideflagrantes y antiexplosivos TECNA FUH

Los Aerotermos Eléctricos Antideflagrantes y Antiexplosivos **TECNA FUH** están destinados para la calefacción de áreas peligrosas y donde se necesite una gran potencia de calefacción.

Están certificados para utilizarlos en atmósferas inflamables del tipo Zona 1 y Zona 2, calificadas como grupo IIA, IIB ó IIC Gas.

Las aplicaciones típicas son: Refinerías de petróleo, plantas petroquímicas, minas de carbón, plataformas offshore, depósitos de municiones, plantas de tratamiento de aguas residuales, Tiendas y almacenes de pinturas..

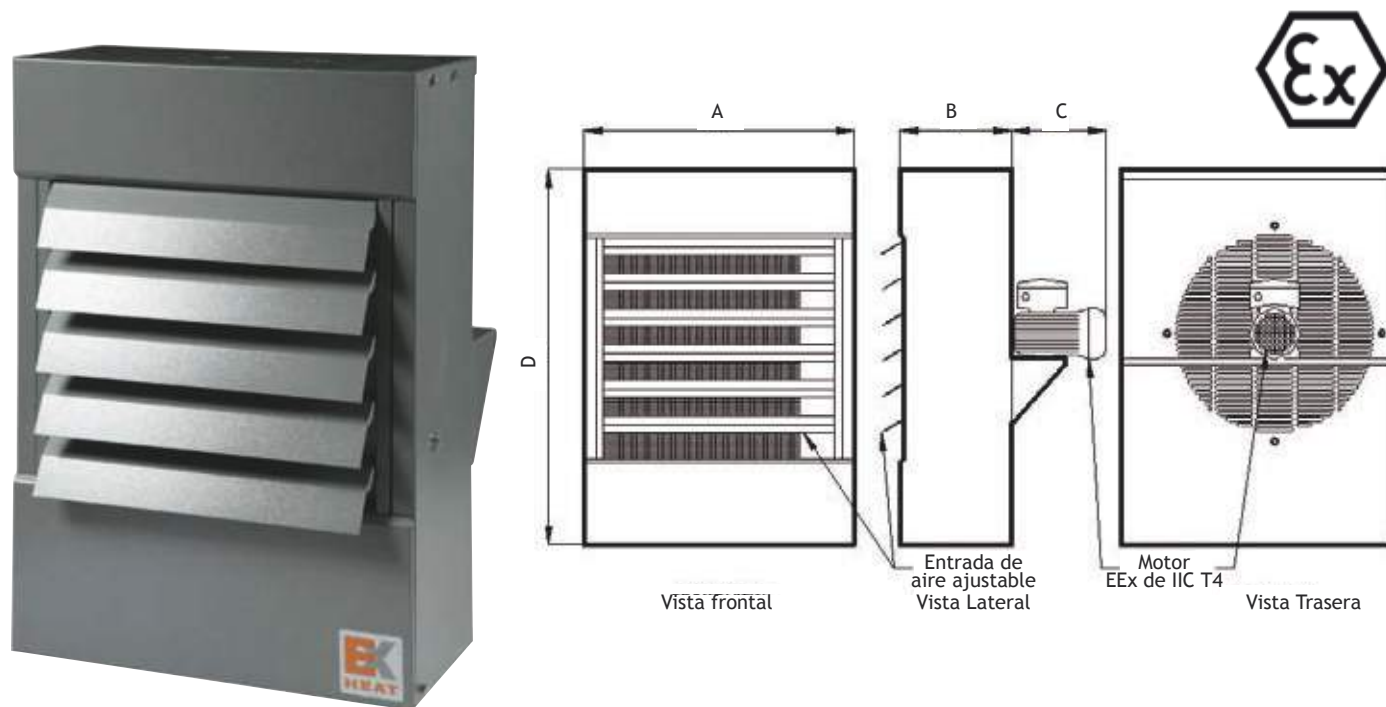

CARACTERÍSTICAS

- Con certificación para cumplir con la Directiva ATEX 94/9/EC
- Certificados ATEX EEx'd'IIC T3 según EN50 014 y EN50 018, y ATEX II 2 G, Ex'd' IICT3, EN60079-0 y EN60079-1
- Potencias de 9 a 30 kW.
- Protección contra exceso de temperatura
- Rejillas de salida con álabes ajustables
- Opcional: termostato de control de temperatura ambiente integral (se debe usar conjuntamente con un contactor de la potencia adecuada)
- Apto para temperatura ambiente de entre -40 y +40°C

Tarifa de Precios Aerotermos Eléctricos ANTIDFLAGRANTES TECNA FUH

Modelo	Kw/Voltaje				Dimensiones (mm)				Peso (kg)	Precio € Euros
	240 V	380 V	415 V	440 V	A	B	C	D		
FHU 9	-	7	9	10	610	290	235	900	120	11.610 €
FUH 12	-	10	12	13	610	290	235	900	120	11.900 €
FUH 15	-	13	15	17	760	300	260	1052	145	12.800 €
FUH 20	-	17	20	-	760	300	260	1052	145	13.100 €
FUH 30	-	25	30	-	760	300	260	1052	145	13.400 €

* Consultar plazos de entrega

Termostatos ignífugos con certificación ATEX



Termostato mural AFT

Con certificación ATEX II 2 G/D, IECEx y ATEX. Ex'de' IIC T6, ExtDA21 IP6XT85°C, para Zonas 1 o 2 (gases) y Zonas 21 o 22 (polvo)

Apto para temperatura ambiente de entre -60 y +60°C

Modelo	Gama de temperaturas	Precio € Euros
AFT 40	0 a 40°C	510 €
AFT 60	0 a 60°C	580 €



Termostato HFT Acero Inox. con sensor de aire

Con certificación ATEX II 2 G, IECEx y ATEX. Ex'de' IIC T6, para Zona 1 o 2 (gas)

Para montar en pared
Carcasa de acero inoxidable
Apto para temperatura ambiente de entre -60 y +60°C

Modelo	Gama de temperaturas	Precio € Euros
HFT 40	0 a 40°C	550 €
HFT 60	0 a 60°C	630 €

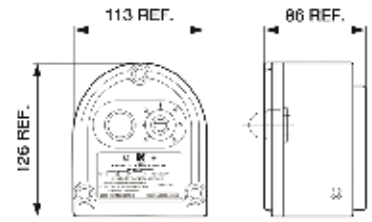

Termostato mural AFT antideflagrante

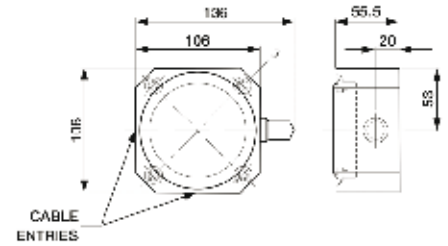

Termostato HFT con sensor de aire antideflagrante

Otros productos Antideflagrantes HEATEX

Aerotermino Portátil Antideflagrante FUH-C



En fase de desarrollo



Convector ATEX de 1, 2 y 3 kW.



Calefactor Convector ATEX de 1 a 3 kW, monofásico ó trifásico



Radiador ATEX de 500 a 2000 w.



Calentadores de agua ATEX de 2 kW / Mono



Resistencias eléctricas ATEX para conductos de ventilación y clima

* Consultar plazos de entrega

3- Generadores de Aire caliente a Gas y Gasoil

3.1- Generadores de aire caliente TECNATHERM PKN

Los generadores de aire caliente **TECNATHERM PKN** destacan por su alta calidad ya que están fabricados con estructura portante de perfiles de aluminio de gran resistencia y paneles de chapa galvanizada y prelacada aislados con lana de vidrio de densidad 32 Kg/m³, y 25 mm. de espesor.



Alto rendimiento

- **Cámara de combustión de alto rendimiento** fabricada en acero inoxidable AISI 430, con hogar de inversión de llama y 3 giros de humo.
- **Intercambiador de calor de alto rendimiento** fabricado en acero Inox. AISI304, con haz tubular patentado, de sección cónica y perfil aerodinámico.
- **Sección de ventilación con ventiladores centrífugos de alto rendimiento** y motores con protección IP 54- Dispositivos de seguridad: Termostato ventilador y de seguridad con rearme manual.
- **Cuadro eléctrico conforme a las normas vigentes (EN60335-1)**, fabricado con grado de protección IP 44 y que incluye: Interruptor general, Interruptor Verano/Apagado/Invierno, fusibles, telerruptor y relé térmico para los ventiladores, relé auxiliar, lámpara de señalización alimentación y señal luminosa de intervención del relé térmico.

Homologaciones

Todos los generadores están fabricados de conformidad con la norma europea PR EN 1020, y disponen de certificado GASTEC con marca CE n° 0063AQ0300 según la directiva Gas 9013961CEE, para cuando sean utilizados con quemadores de gas.

Responden además a los requisitos de la Directiva de Máquinas 8913921CEE y a las Directivas de Baja Tensión 721231CEE y también a las Directivas de Bajas Emisiones de Gases EMC 8913361CEE.

Versiónes para interior y exterior

TECNATHERM PKA-N : Para trabajar en el interior.

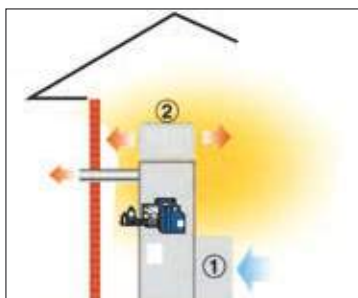

Versión standard PKA-N

Para instalación en el interior con plenum

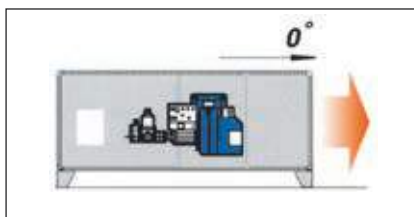

Versión horizontal PKA-N-H



Generador tipo Torre
Versión Vertical, con Plenum

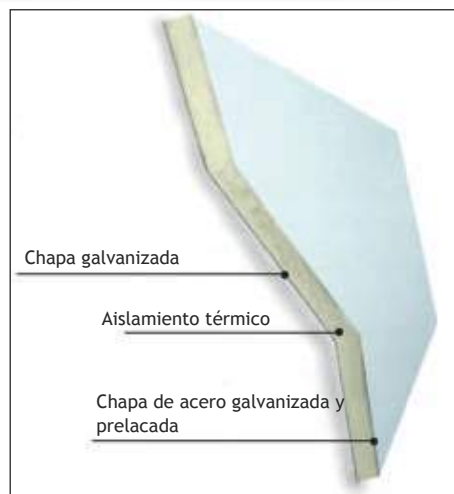

Paneles totalmente aislados e insonorizados

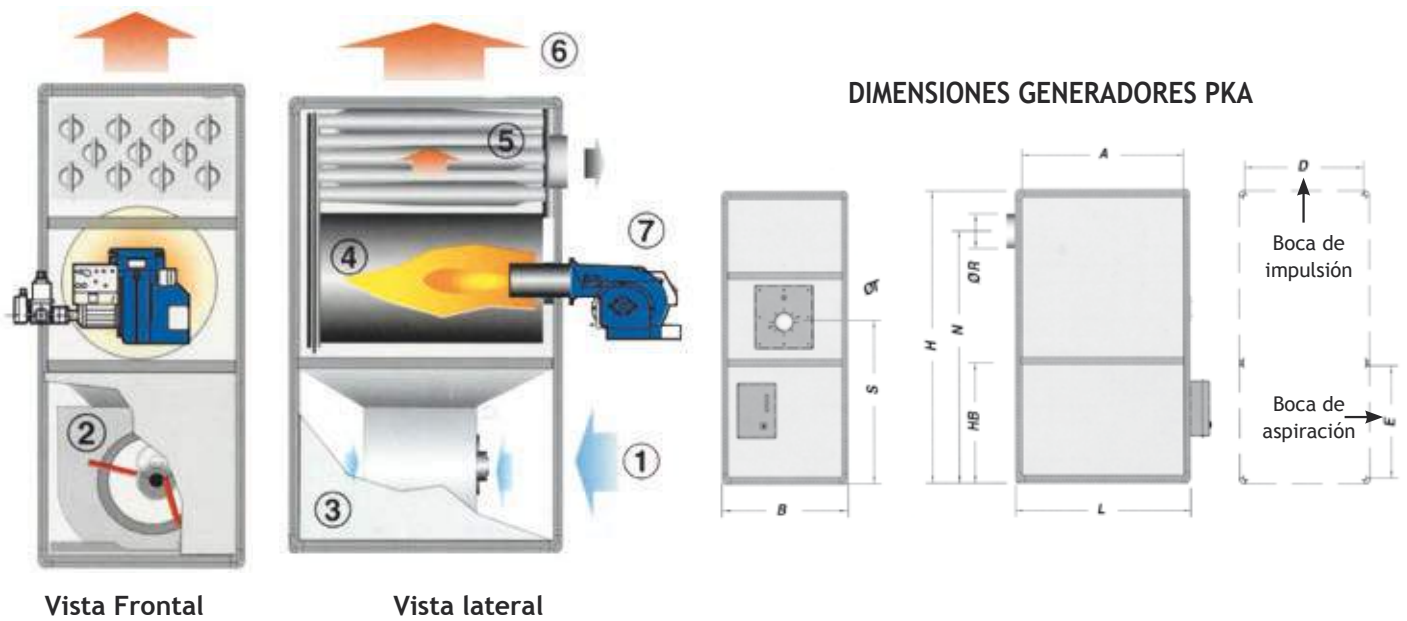

Dimensiones de los Generadores PKA

Tipo	Dimensiones				Aspiración		Impulsión		Chimenea		Quemador		Peso
	L	B	H	Hb	A	E	A	D	N	ØR	S	ØT	Kg
PKA 032N-035N	750	530	1490	-	670	590	670	450	1208	120	860	135	116
PKA 060N	995	700	1680	-	915	650	915	620	1417	150	940	135	174
PKA 100N-120N	1100	800	2020	-	1020	800	1020	720	1760	180	1190	135	246
PKA 140N	1330	920	2080	-	1250	800	1250	840	1800	180	1155	190	320
PKA 190N	1460	1060	2230	-	1380	800	1380	980	1960	250	1190	190	382
PKA 250N	1750	1140	2330	-	1670	800	1670	1060	2040	250	1220	190	506
PKA 320N	1960	1140	2330	-	1880	800	1880	1060	2040	250	1180	230	574
PKA 420N	2170	1340	2800	1000	2070	900	2070	1240	2480	300	1440	230	902
PKA 550N	2600	1340	3170	1290	2500	1190	2500	1240	2800	300	1730	230	1148
PKA 700N	2950	1600	3400	1290	2850	1190	2850	1500	2880	350	1790	290	1560
PKA 900N	3550	1700	3750	1420	3450	1320	3450	1600	3060	400	1850	290	2020

Nota: A partir del modelo PKA-420N, los generadores se suministran desmontados en 2 grupos distintos: Sección de ventilación, y sección intercambiador.

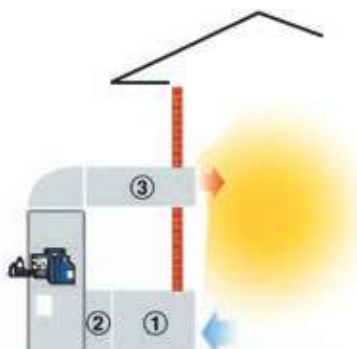

Versión Protegida PKE-N
Para instalación en el exterior

TECNATHERM PKE-N : Para trabajar en el exterior.

La serie PKE, ha sido desarrollada para atender a las necesidades específicas de algunas industrias que no pueden colocar los generadores en el interior, así como para las empresas de catering, carpas, alquiler y sobre todo para las estructuras presostáticas que necesitan aire caliente para sostenerse, y que actualmente se utilizan mucho para campos de tenis, gimnasios, piscinas y almacenes provisionales en general.

Los generadores PKE consisten en general en un generador PKA de la versión 10 A, es decir con mayor presión estática, con un mueble de protección para la sección quemador, y donde el armario eléctrico va protegido contra la lluvia y los agentes atmosféricos. La estructura de todo el generador en este caso garantiza una protección IP 44 contra los agentes atmosféricos.

Bajo demanda, se pueden suministrar también con la chimenea de salida, y compuerta cortafuegos REI 120 si las normas de la instalación lo requieren, compuerta de sobrepresión, pies de apoyo de altura 100 mm., etc, etc.

Tarifa de Precios Generadores Industriales TECNATHERM PKN

Modelo	Código	Presión Disponible (Pa)	Potencia térmica		Caudal de aire m ³ /h	Precio Generador (sin quemador) €	Precio Quemador de Gasoil* €	Precio Quemador de Gas* €
			Kcal/h	Kw				
PKA035N-00A**	532PKA0004	90	42.600	49.5	2.700	2.864 €	585	1.040
PKA035N-10A**	532PKA0003	150				2.700	3.100 €	585
PKA060N-00A**	532PKA0007	70	74.000 (Mono)	86	5.000	3.900 €	609 (1 Etapa)	1.165 (1 Etapa)
PKA060N-10A**	532PKA0006	120	Trifásico		5.000	4.100 €		
PKA060N-20A	532PKA0008	240	Trifásico		5.000	4.230 €		
PKA120N-00A**	532PKA1200	80	117.820	137	7.300	5.270 €	793 (1 Etapa)	1.677 (1 Etapa)
PKA120N-10A**	532PKA120N	150			7.300	5.480 €		
PKA120N-20A	532PKA1202	270			7.300	5.630 €		
PKA140N-00A**	532PKA0013	70	167.700	195	10.500	6.300 €	812 (1 Etapa)	1.872 (1 Etapa)
PKA140N-10A**	532PKA0012	140			10.500	6.520 €		
PKA140N-20A	532PKA0014	280			10.500	6.700 €		
PKA190N-00A	532PKA0016	70	197.800	230	14.000	7.575 €	1.220 (1 Etapa)	2.400 (1 Etapa)
PKA190N-10A	532PKA0015	150			14.000	7.690 €		
PKA190N-20A	532PKA0019	230			14.000	7.780 €		
PKA250N-00A	532PKA0030	70	266.600	310	18.000	10.200 €	1.911 (2 Etapas)	3.214 (Progresivo)
PKA250N-10A	532PKA0018	130			18.000	10.350 €		
PKA250N-20A	532PKA0022	250			18.000	10.620 €		
PKA320N-00A	532PKA0021	70	326.800	380	23.000	11.200 €	1.911 (2 Etapas)	3.276 (Progresivo)
PKA420N-00A	532PKA0025	70	436.880	508	30.500	16.600 €	2.275 (2 Etapas)	3.822 (Progresivo)
PKA550N-00A	532PKA3202	70	576.200	670	40.000	19.500 €	3.032 (2 Etapas)	6.084 (Progresivo)
PKA700N-00A	532PKA7001	90	703.812	818	54.000	24.700 €	4.254 (2 Etapas)	6.903 (Progresivo)
PKA900N-00A		90	884.022	1028	68.500	31.800 €	4.254 (2 Etapas)	7.735 (Progresivo)

Consultar 4.9- Depósitos y tanques para gasoil TECNA CONFORT

** STOCK PARA ENTREGA INMEDIATA. RESTO DE MODELOS PLAZO ESTIMADO 3 SEMANAS.

VERSIONES ESPECIALES:

Versión horizontal PKA-N-H = +15% (Sólo versión 10A y 20A)
(incluye bancada de soporte)

Versión protegida para exteriores PKE-N = +20% (Sólo versión 10A y 20A)

A partir del modelo PKA-320N las versiones 10A y 20A con presión disponible para conductos, tienen un suplemento de +6% y +10% respectivamente. Precio quemadores modulantes: **CONSULTAR**

G09921 Regulador de 2 etapas.

427 €

Sonda de temperatura para regulador 2 etapas

G07203 Para conductos

202 €

G07202 Para colocar en el ambiente

85 €

* SERVICIO DE PUESTA EN MARCHA DE QUEMADORES: (A cargo del cliente)

Los precios de los quemadores, no incluyen la puesta en marcha, que será facturada directamente por el S.A.T. de cada provincia.

ACCESORIOS OPCIONALES
PRECIOS /€ Unidad

Modelo	Código	Plenum impulsión con rejillas	Filtro de aire aspiración
PK 035N	532P000035	306 €	113 €
PK 060N	532P000060	382 €	221 €
PK 120N	532P000120	653 €	423 €
PK 140N	532P000140	735 €	464 €
PK 190N	532P000190	767 €	564 €
PK 250N	532P000250	904 €	696 €
PK 320N	532P000320	1.250 €	817 €
PK 420N	532P000420	1.561 €	1.687 €
PK 550N	532P000550	1.653 €	2.030 €
PK 700N	532P000700	2.060 €	2.367 €
PK 900N	532P000900	2.614 €	2.485 €

watios x 0,86 = Kcal./h. Kcal/h. x 1,1623 = watios;
1 Kw = 860 Kcal/h.

STOCK PARA ENTREGA INMEDIATA PARA TODOS LOS
PLENUM IMPULSIÓN CON REJILLAS

Indicar siempre el tipo de gas: Natural o Propano.

El quemador de gas incluye: rampa de gas DUNGS y son válidos para gas natural y/o propano.

NOTA: El reglamento RITE, sobre instalaciones térmicas, se refiere a instalaciones de confort y exige quemadores de 2 etapas a partir de 70 Kw. Sin embargo si se especifica que el generador es para ambientar una nave industrial, para almacenes o para que las máquinas o mercancía no sufra dilataciones o averías por el frío, se pueden utilizar quemadores de una etapa y sin proyecto de Industria (en todo caso, consultar con el Proyectista correspondiente).



Filtro de aspiración



Plenum de impulsión de 3 vías con rejillas de doble deflexión

3.2- Generadores de aire caliente TECNA SP

Generadores de aire Caliente TECNA SP industriales, de 35 a 220 kW, para trabajar con gas o gas oil.

De 35 a 220 Kw



Características

- Control electrónico de la llama
- Cuadro electrónico según normas CE
- Bitermostato FAN- LIMIT con rearme manual
- Ventilador centrífugo y rejilla de aspiración
- Filtro de gasoil (versión gasoil)
- Quemadores automáticos de 1 etapa de gasoil o de gas (Propano ó Gas natural)
- Cámara de combustión de forma aerodinámica en acero inoxidable
- Intercambiador de calor de alto rendimiento
- Rampa de seguridad (EN 676) (en la versión gas), grupo válvula de gas con filtro de gas, regulador de presión, válvula de seguridad y válvula de cierre.
- Estructura externa de doble panel para aislamiento térmico y acústico
- Pre-calentamiento de la cámara de combustión
- Post-ventilación de enfriamiento de la cámara de combustión
- Conmutador invierno/verano para utilización como ventilador en verano
- Bajo demanda, modelos de 250 a 1.000 Kw.

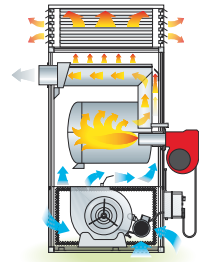

Tarifa de Precios Generadores de aire caliente TECNA SP

Modelo	Potencia Calorífica (Kw.)	Potencia Calorífica (kcal/h)	Caudal (m³/h)	Presión Disponible (mm C.A.)	Potencia Absorbida (Wattios)	Dimensiones (mm.) (A x Prof.x H)	Peso (Kg.)	Chimenea (mm.) (Ø)	Código y Precio sin quemador €	Código y Precio quemador de gasoil €	Código y Precio quemador de gas* €
SP 30	34,8	30.000	2.400 (monof.)	10	677	510x890x1471	109	150	5380SQSP30 1.696 €	538000SP30 570 € (1 etapa)	5380SP30GN 1.030 € (1 etapa)
SP 60	69,8	60.000	4.300 (monof.)	10	1.550	600x995x1491	145	150	5380SQSP60 2.364 €	5380ILSP60 590 € (1 etapa)	5380SP60GN 1.156 € (1 etapa)
SP 100	115,1	99.000	7.600	20	2.000	670x1485x1830	247	200	538SQSP100 3.630 €	538CQSP100 780 € (1 etap.) 1.256 € (2 etap.)	538SP1000GN 1.667 € (1 etap.) 2.184 € (2 etapas)
SP 150	174,4	150.000	10.000	20	3.100	690x1710x1830	278	200	538SQSP150 4.395 €	538ILSP150 796 € (1 etap.) 1.295 € (2 etap.)	538SP150GN 1.862 € (1 etap.) 2.356 € (2 etapas)
SP 200	220,9	190.000	12.500	20	4.000	770x1960x2130	367	200	538SQSP200 4.990 €	538GQSP200 1.204 € (1 etap.) 1.750 € (2 etap.)	538SP200GN 2.392 € (1 etap.) 2.980 € (2 etapas)

El quemador de gas incluye: rampa de gas DUNGS y son válidos para gas natural y/o propano.

NOTA: El reglamento RITE, sobre instalaciones térmicas, se refiere a instalaciones de confort y exige quemadores de 2 etapas a partir de 70 Kw. Sin embargo si se especifica que el generador es para ambientar una nave industrial, para almacenes o para que las máquinas o mercancía no sufra dilataciones o averías por el frío, se pueden utilizar quemadores de una etapa y sin proyecto de Industria (en todo caso, consultar con el Proyectista correspondiente).

Consultar 4.9- Depósitos y tanques para gasoil TECNA CONFORT

**** STOCK PARA ENTREGA INMEDIATA EN TODOS LOS MODELOS.**

ACCESORIOS



A Tubo de chimenea inox L = 1 m
Cod. Euros

02AC285	Ø 150 mm	53 €
02AC287	Ø 200 mm	64 €

Plenum difusor con aletas orientables

Cod.	Mod.	Euros
02AC355Y	SP 30	161 €
02AC262Y	SP 60	190 €
02AC377Y	SP 100	312 €
02AC356Y	SP 150	337 €
02AC357Y	SP 200	419 €

Termostato electrónico de precisión con sonda IP40 -5/+35 °C sin cable ni clavija

Cod.	Euros
02AC52	83 €

Termostato electrónico de precisión IP55 con display -10/+70 °C sin cable ni clavija

Cod.	Euros
02AC294	143 €

Termostato ambiente +5/+30°C con cable L = 10 m sin clavija

Cod.	Euros
02AC581	38 €

B Curva a 90° de chimenea inox
Cod. Euros

02AC288	Ø 150 mm	44 €
02AC290	Ø 200 mm	44 €

C Sombrete en inox
Cod. Euros

02AC282	Ø 150 mm	42 €
02AC284	Ø 200 mm	46 €

3.3- Generadores de aire caliente con depósito incorporado TECNA OKLIMA SV / SF



Modelo SV 72

Generador Modelo SV listo para funcionar (Plug and Play), gracias a que viene con termostato, con quemador de gasoil y depósito incorporado de 35 litros, con indicador de nivel. Cable de alimentación eléctrica de 1,5 m., de longitud y clavija monofásica incorporada.

Gracias a sus dimensiones reducidas, se instala rápidamente en cualquier ambiente industrial, semi-industrial o comercial como garajes, talleres, salas de exposiciones, tiendas, etc.,

Pintado en color blanco, no llama la atención y se integra fácilmente en cualquier ambiente.

Gracias a su chimenea de salida de humos al exterior, no produce olores ni humos. (Chimenea inox, no incluida)

Otras características

- Quemador de gasoil integrado
- Control electrónico de llama
- Termostato ambiente integrado (+5°/30° C)
- Ventilador helicoidal
- Filtro de gasoil
- Cámara de combustión aerodinámica en acero inox.
- Intercambiador de calor de alto rendimiento.
- Depósito de gasoil de 35 litros con indicador de nivel
- Tubo de salida de humos pasapared de L = 0,6 m.,

Los generadores de la Serie SF, son generadores listos para funcionar (Plug and Play), ya que vienen con un depósito de gasoil de 65 litros de capacidad, con el quemador totalmente instalado y cableado, termostato ambiente y cable de alimentación eléctrica monofásica de 3 metros de longitud y clavija incorporada.

Basta instalar la chimenea y está funcionando

Otras características

- Ventilador centrífugo
- Bitermostato con rearme manual
- Cable eléctrico de 3 metros y clavija
- Filtro de gasoil
- Estructura externa de doble panel
- Cámara de combustión aerodinámica en acero inoxidable
- Intercambiador de calor de alto rendimiento (90%)
- Pre-calentamiento de la cámara de combustión
- Post-ventilación de enfriamiento de la cámara de combustión
- Conmutador invierno/verano para utilizarlo como ventilador
- Quemador automático de gasoil instalado y cableado
- Control electrónico de la llama
- Termostato ambiente incorporado (+5/+30°C)
- Plenum difusor de aire con aletas ajustables
- Depósito de gasoil de 65 litros



Modelo SF

Tarifa de Precios Generadores con depósito y Quemador TECNA OKLIMA SV / SF

Modelo	SV 72	SF 120	SF 240
Código	538000SV72	53800SF120	53800SF240
Combustible	Gasóleo	Gasóleo	Gasóleo
Potencia térmica máxima Kcal/h (Kw)	15.652 (18,2 Kw)	29.900 (34,8 kw)	60.000 (69,8 kw)
Caudal (m ³ /h)	1.200	2.400	4.000
Presión estática disponible (mm H ₂ O)	6	10	10
Salto térmico (°C) a 20° C	65	39	47
Consumo de gasoil (Kg/h)	1,44	2,93	5,88
Potencia eléctrica absorbida (W)	400	677	1.550
Alimentación eléctrica Monofásica	230 V - 50 Hz	230 V - 50 Hz	230 V - 50 Hz
Capacidad del depósito (L.)	35	65	65
Chimenea Ø mm	120	150	150
Dimensiones (AxProf.xH) mm	370 x 553 x 1.996	510 x 915 x 1.965	600 x 1.021 x 1.985
Peso (Kg)	67	151	189
Precio Euros (IVA y transporte no incluido)	1.252 €	2.819 €	3.792 €

** STOCK PARA ENTREGA INMEDIATA EN TODOS LOS MODELOS.

3.4- Generadores de aire caliente Suspendidos Horizontales TECNA OKLIMA SA-FARM

Los generadores de aire caliente suspendidos horizontales **TECNA OKLIMA SA-FARM** de gran caudal de aire están especialmente pensados para aplicaciones en agricultura, granjas, invernaderos, industrias etc.



Características

- Quemador automático de 1 etapa a gasoil, propano o gas natural
- Control eléctrico de llama
- TERMOSTATOS: FAN LIMIT con rearme automático, LIMIT, con rearme manual
- Cuadro eléctrico según normas CE
- Posibilidad de interfaz con termostato, humidostato o temporizador (no incluidos)
- Cable de alimentación eléctrica
- Ganchos para montaje suspendido
- Filtro de gasoil (versión gasoil)
- Rampa de seguridad (EN 676) (versión gas), grupo de válvula de gas completo, con filtro de gas, regulador de presión, válvula de seguridad, válvula de corte.
- Estructura externa con perfiles autoportantes (FARM 150, 200)
- Panel de revestimiento con doble chapa cincada para aislamiento térmico y acústico.
- Cámara de combustión de forma aerodinámica en acero inoxidable
- Intercambiador de calor, resistente a las altas temperaturas
- Opción de ventiladores axiales o centrífugos (C)
- Pre-calentamiento y Post-ventilación de la cámara de combustión
- Conmutador invierno/verano para utilización como ventilación en verano
- Versión C, con ventilador centrífugo muy silencioso, indicado para impulsión por conductos, gracias a su elevada presión disponible.

Tarifa de Precios Generadores Suspendidos Horizontales TECNA OKLIMA SA-FARM

Modelo	Potencia Calorífica (Kw)	Potencia Calorífica (kcal/h)	Caudal (m ³ /h)	Presión Disponible (mm C.A.)	Potencia Absorbida (Wattios)	Dimensiones (mm.) (AxProf.xH) Ø Embocadura	Peso (Kg.)	Chimenea (mm.) (Ø)	Precio sin quemador	Precio con quemador de gasoil*	Precio con quemador de gas*
FARM 65	81,4	70.000	5.000 (monofásico)	10	728	920x1375x672 (Ø450)	128	150	2.118 €	2.795 €	3.827 €
FARM 90 axial	104,7	90.000	6.000 (monofásico)	10	1.240	960x1520x702x (Ø500)	160	150	2.335 €	3.080 €	4.044 €
FARM 115 M (SA 460) axial	133,7	115.000	8.000 (monofásico)	10	1.690	1090x1695x772 (Ø600)	195	200	2.772 €	3.650 €	4.494 €
FARM 150 axial	174,4	150.000	10.500 (monofásico)	10	2.120	1230x1895x724 (Ø600)	250	200	3.309 €	4.307 €	5.414 €
FARM 150 centrífugo	174,4	150.000	10.500 (trifásico)	20	2.600	1230x2340x724 (Ø600)	255	200	4.176 €	5.172 €	6.268 €
FARM 200 M (SA 800) axial	220,9	190.000	12.500 (monofásico)	10	2.850	1400x2180x804 (Ø700)	360	200	3.803 €	4.821 €	5.896 €
FARM 200 C (SA 800) centrífugo	220,9	190.000	12.500 (trifásico)	20	4.330	1400x2660x924 (Ø700)	370	200	4.690 €	5.709 €	6.795 €

* Quemador de 1 etapa. Bajo demanda, quemadores de 2 etapas
Consultar accesorios en 3.8- Accesorios generadores de gas.

** Plazo de entrega estimado 2 / 3 semanas.

3.5- Generadores de aire caliente suspendidos horizontales TECNA OKLIMA BH

Los generadores de aire caliente suspendidos horizontales TECNA OKLIMA BH vienen con válvula incorporada y están pensados para instalaciones con gas a baja presión.



- Estructura interna externa en Acero Inox AISI 430
- Quemador automático de gas o gasoil
- Desmontaje fácil del ventilador
- Control de la llama
- Termostato automático del ventilador para el ventilador solo de aire caliente con el precalentamiento de la cámara de combustión.
- Termostato automático de LIMIT para el control del quemador
- Termostato OVERHEATING de sobrecalentamiento y rearme manual
- Conmutador invierno para utilizarlo como ventilador
- Presostato de seguridad (aire y gas)
- Cámara de combustión
- Cuadro eléctrico de protección IP65
- Posibilidad de interfaz con termostato, temporizador o estado húmedo
- Listo para la conexión con el aire acondicionado centralizado
- Rampa de gas: conjunto de la válvula de gas con filtro, elementos de seguridad presión regulador, electroválvula de trabajo de apertura lenta, estabilizador, tomas de presión
- Serie completa de la toma de aire para la combustión snorkel

Tarifa de Precios Generadores Suspendidos Horizontales TECNA OKLIMA BH

		BH 50 GASOIL	BH 50 GAS	BH 50 GASOIL	BH 100 GAS
Código		02BH101	02BH101M	02BH102	02BH102M
Potencia nominal superior (Hs)	(kW-Kcal/h)	49,8 / 42869	50,08 / 43073	99,8 / 85869	94,4 / 81181
Potencia nominal inferior (Hs)	(kW-Kcal/h)	44,4 / 38152	45,08 / 38766	89,9 / 77282	85,15 / 73226
Rendimiento	(%)	89	90	90	90,2
Caudal de aire	(m ³ /h)	4100	4100	7500	7500
Salto térmico,	a 20°C	50	54	55	53
Consumo de gasoil	kg/h	3,94	n.a.	7,9	n.a.
Consumo de gas	m ³ /h	n.a.	4,554	n.a.	8,767
Presión de alimentación	mbar	n.a.	20	n.a.	20
Consumo de GLP	m ³ /h-kg/h	n.a.	1,788-3,64	n.a.	3,55-7,00
Presión de alimentación	mbar	n.a.	30-37	n.a.	30-37
Alimentación eléctrica	(V, -, Hz)	230, 1, 50	230, 1, 50	230, 1, 50	230, 1, 50
Potencia eléctrica absorbida	(W)	750	800	1000	1200
Ø chimenea	mm	150	150	150	150
Ø tubo de salida de aire	mm/m	500/30	500/30	650/30	650/30
Ø tubo lama de aire exterior	mm/m	100/6	100/6	100/6	100/6
PRECIO	Euros €	2.276 €	2.663 €	2.898 €	3.337 €

Consultar accesorios en 3.8- Accesorios generadores de gas.

** Plazo de entrega estimado 3 semanas

3.6- Cañones de aire caliente acero inoxidable a gas TECNA GA/N

Los cañones de acero inoxidable a gas **TECNA OKLIMA GA/N** están disponibles en GLP(propano) y Gas Natural de combustión directa con válvula de regulación en versión suspendida.

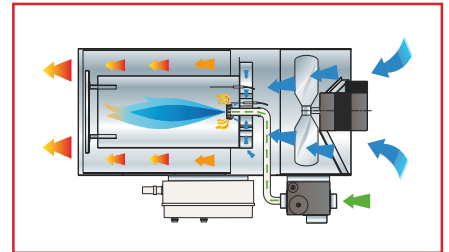

- Quemador automático de gas GLP (Propano) o de Gas Natural (metano) , con bajísimas emisiones de CO, NOx, y Etileno.
- Rampa de gas: grupo válvula de gas completo con filtro de gas, regulador de presión, válvula de seguridad, válvula de trabajo de apertura lenta, estabilizador y toma de presión.
- Cuadro eléctrico completamente protegido IP 65 (ver descripción adjunta).
- Toma para la conexión de un termostato, humidostato o temporizador (no incluidos).
- Encendido automático.
- Control de la llama con detección por ionización.
- Termostato de seguridad.
- Preparado para conectarse a una instalación centralizada de climatización.
- Estructura interna y externa fabricada en acero inoxidable.
- Control del funcionamiento y la presión de aire del ventilador por medio de flusostato de paletas IP 65.
- Motor con protección IP 55, instalado visto para facilitar la manutención y la limpieza, y para evitar sobrecalentamientos.
- Post ventilación continua (ventilador siempre encendido) o temporizada (30 segundos), para enfriamiento de la cámara de combustión. (GA/N 80 y GA/N 100)
- Conmutador invierno/verano para utilizarlo solo como ventilador.
- Conforme a las normativas UNE EN 12669:2004 y UNE EN 1596:2008
- Ganchos de suspensión.
- Control de baja tensión (GA/N 80 y GA/N 100).

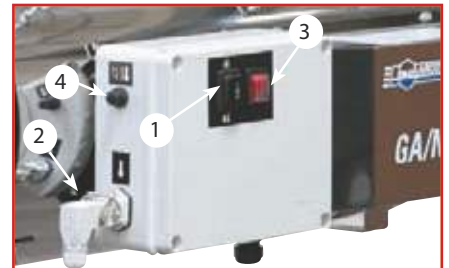

Leyenda, cuadro eléctrico (IP 65) para el GA/N 45 C
 1. Interruptor quemador-ventilador
 2. Toma y clavija para termostato ambiente
 3. Pulsador de reset (rearre)
 4. Termostato de sobrecalentamiento de rearre manual

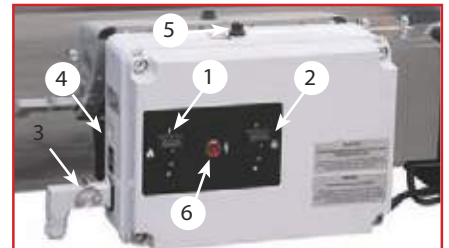

Leyenda, cuadro eléctrico (IP 65) para GA/N 80 C - GA/N 100 C y GA 100 C
 1. Interruptor del quemador
 2. Interruptor del ventilador
 3. Toma y clavija para termostato ambiente
 4. Pulsador de reset con luminoso de bloqueo (rojo), funcionamiento (verde) y stand-by (naranja)
 5. Termostato de sobrecalentamiento de rearre manual.
 6. Luminoso de presencia de tensión.
Interruptores de mando con dos posiciones:
 Int. 1 OFF + Int. 2 ON = solo ventilación
 Int. 1 ON + Int. 2 OFF = quemador encendido con post ventilación para enfriamiento de la cámara de combustión
 Int. 1 ON + Int. 2 ON = quemador encendido con ventilación continua.

Tarifa de Precios Cañones Acero INOX. a Gas TECNA GA/N

		GA/N 45 C	GA/N 80 C	GA/N 100 C
Código		03GA503	03GA501	02EC103
Potencia con Gas Natural (G20) (Hi-Hs)	(kW-Kcal/h)	41,25-35.476 - 45,88-39.456	80,58-69.295 - 89,61-77.056	100,69-86.594 - 111,98-96.303
Presión Gas Natural (G20)	(mbar)	20,00	20,00	20,00
Consumo de Gas Natural	(m³/h)	4,015	7,841	9,943
Potencia con Gas Propano (G31) (Hi-Hs)	(kW-Kcal/h)	40,52-34.847 - 44,09-37.917	78,43-67.450 - 85,34-73.392	100,28-86.242 - 109,12-93.084
Presión Gas Propano (G31)	(mbar)	30÷37	30÷37	30÷37
Rendimiento	(%)	100	100	100
Caudal de aire	(m³/h)	2.500	4.700	6.650
Salto térmico	(a 20° C)	51	48	50
Alimentación eléctrica	(V, -, Hz)	230, 1, 50	230, 1, 50	230, 1, 50
Potencia eléctrica e intensidad absorbida	(W-Amp.)	250-1,2	600-2,8	980-4,7
Peso	(Kg.)	21	46	56
Dimensiones (A x L x h)	(mm.)	436 x 700 x 326	589 x 1146 x 441	684 x 1187 x 535
PRECIO	Euros €	1.173 €	1.747 €	2.409 €

Consultar accesorios en 3.8- Accesorios generadores de gas.

** Plazo de entrega estimado 3 semanas

3.7- Generadores de aire caliente murales a gas y gasoil TECNA GREEN

Los generadores **TECNA GREEN**, pertenecen a una nueva generación, fabricada para adaptarse a las nuevas normas de rendimiento energético superior al 93%, gracias al intercambiador de calor fabricado totalmente en acero inoxidable y de diseño patentado.

¡NO OCUPAN ESPACIO EN EL SUELO!!



Se puede instalar con conductos o con la rejilla opcional vista

GREEN SR 100

CARACTERÍSTICAS

- El diseño mural para colgar, permite un gran ahorro de espacio en el suelo, permitiendo ahora calefactar espacios donde no se podían antes instalar los generadores en el suelo.
- El especial diseño de las rejillas de salida y del soporte del ventilador, permite también, cambiando su posición, lanzar el aire por dos lados opuestos.
- Pueden funcionar indistintamente con quemador de gasoil y de gas
- Se pueden instalar con conductos o con la rejilla opcional vista.

Tarifa de Precios Generadores Murales TECNA GREEN

Modelo	Potencia nominal		Caudal a 15° C m ³ /h	Alcance del aire m.	Ø Chimenea mm	Dimensiones L x Prof. x H mm.	Motor W	Peso Kg.	Precio sin Quemador €	Precio Quemador de	
	Kcal/h	Kw								gasoil €	gas €
SR-100	94.200	109,5	9.500	22	180	1770 x 835 x 887	1.350	164	2.670 €	1 etapa: 780 € 2 etapas: 1.295 €	1 etapa: 1.667 € 2 etapas: 2.184 €

SUPLEMENTOS DE LA SERIE GREEN

Código	DESCRIPCIÓN	Precio €
G 14200	Kit soportes murales SR 100	180 €
G 11245	Rejilla de lamas anchas	220 €
5308000003	Rejilla de salida horizontal	250 €



REF G 11245 G 14200 (NILO SR 100)



No ocupan sitio en el suelo.
Ahorran mucho espacio en fábricas y almacenes

Consultar accesorios en 3.8- Accesorios generadores de gas.

** Plazo de entrega estimado 3 semanas

3.8- Accesorios Generadores a Gas TECNA (No válido para TECNATHERM PKN)



Termostato ambiente +5/+30°C, con cable L = 10 m., y clavija a 90°. Para GA y GA/N

Cod.	Euro
02AC581	38 €



Termostato para agricultura/obras, estanco +5/+50°C, con cable L = 10 m. y clavija a 90°. Para GA y GA/N

Cod.	Euro
02AC582	76 €



Termostato electrónico de precisión con sonda IP40-5/+35°C, clavija a 90°, sin cable. Para GA y GA/N

Cod.	Euro
02AC52	83 €



Termostato electrónico de precisión con sonda IP55 -/+70°C, sin clavija. Para GA y GA/N

Cod.	Euro
02AC294	143 €



Control remoto para un solo generador (distancia máxima 5 m.). Para GA y GA/N

Cod.	Euro
02AC584	100 €



Kit temporizador para encendido del generador con tiempos diferidos y secuenciales. Para GA y GA/N

Cod.	Euro
02AC586	125 €



Kit snorkel, con toma de aire limpio exterior mediante tubo flexible. (Tubo de 5 m. Ø 100 mm.) Para GA

Cod.	Mod.	Euro
02AC535	Ø 100 mm	49 €
02AC577	Tubo flex. 5 m Ø 100 mm	108 €



Válvula de seguridad stop gas. (GA)

Cod.	Mod.	Euro
03AC503	SG40-80	16 €
03AC504	SG120÷240 y GA100C	18 €



Tubo de gas con racores L = 3 m. para SG y GA 100 C

Cod.	Euro
03AC511	13 €



Regulador de alta presión 6 - 1,5 bar. Para GA y GA/N

Cod.	Euro
03AC513	12 kg 40 €
03AC514	40 kg 60 €



Resistencia PTC anticondensación para la cabeza de combustión. (Para GA/N)

Cod.	Euro
02AC587	150 €



Kit de compuerta cortafuegos REI 120 (Sólo equipos de gasoil)

Cod.	Mod.	Euro
02AC570	Ø 500	679 €

ACCESORIOS SUMINISTRADOS EN DOTACIÓN (Sólo Serie SG y GA)

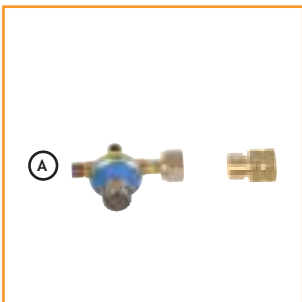

Reductor de presión / Adaptadores



Tubo de gas con racores (L = 1,5 m.)

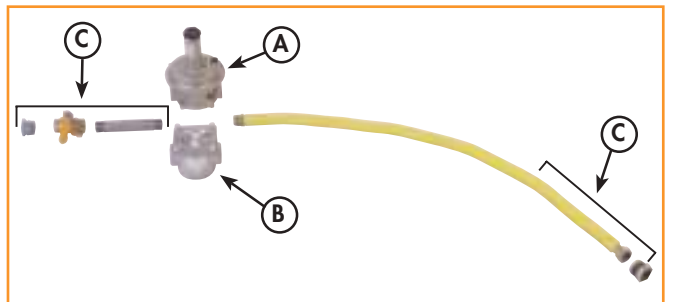

Filtro regulador de gas (mbar 18÷40)

Filtro de gas

A	Tipo	Mod.	bar
	Regulable	SG 120-420	1,5÷0,4

A	Cod.	Mod.	Euro
	03AC505	Gas Natural	98 €
	03AC506	Gas butano	112 €

B	Cod.	Euro
	03AC512	40 €

Tubo de gas, L = 3 m., + Válvula de corte + racores de conexión

C	Cod.	Euro
	03AC515	112 €

** Plazo de entrega según accesorio

3.9- Depósitos y tanques para gasoil TECNA CONFORT

Los tanques para almacenamiento de gasóleo con cubeto incorporado TECNA CONFORT se componen de:

- Un tanque simple conforme a la Norma EN 13341:2005+A1:2011 y que lleva el marcado CE.
- Un cubeto de retención de capacidad igual o superior a la del tanque simple interior y que serviría para retener el producto contenido en el tanque interior en caso de fugas.



Características principales

- **Cubeto de retención incorporado fabricado en polietileno de alta densidad.**

Los tanques Confort están compuestos por un tanque interior autoportante y una envolvente exterior que funciona como cubeto de retención del 100% de capacidad, cumpliendo con la normativas de instalación sin necesidad de una bandeja o cubeto de obra adicional.

La envolvente exterior está soldada y garantiza la estanqueidad total de la instalación.

- **Más ligeros y resistentes**

Los tanques Confort son más ligeros que los metálicos pero con mayor resistencia a los impactos. Gracias a su avanzado diseño, no necesitan refuerzos metálicos. Son más fáciles de transportar, almacenar e instalar.

No tienen riesgo de corrosión, incluso cuando se instalan en el exterior de edificaciones.

- **Instalación en el exterior**

El envolvente está pigmentado en color verde con un tratamiento especial contra los rayos U.V. que la hace resistente a una exposición prolongada a la radiación Solar.

- **Indicador de nivel / Detección de presencia de gasóleo**

Todos los tanques Confort llevan incorporado un indicador de nivel, que indica el volumen aproximado de combustible en el tanque.

Los tanques Confort se suministran con una alarma, que aparece en color rojo en el caso de detectar la presencia de gasóleo en el cubeto de retención estanco.

- **Paso por puertas estrechas (ancho de 69 cm)**

Los modelos Confort 700 y 1000 E están diseñados para el paso por puertas estrechas con un ancho mínimo de 70 cm.

Son perfectos para la rehabilitación de instalaciones antiguas.

- **Instalación en batería**

Los tanques Confort permiten una sencilla y flexible instalación en batería con el kit de unión, lo que permite adaptarse a todas las necesidades de almacenamiento y disponibilidad de espacio.



Tarifa de Precios Tanques y Depósitos TECNA CONFORT

Modelo	Código	Capacidad	Peso (Kg.)	Medidas (m) Largo x Ancho x Alto	Precio €/Ud.
700 Confort Verde	5300DD700	700	52	1,28 x 0,69 x 1,26	875 €
1000 E Confort Verde	-	1000	72	1,258 x 0,69 x 1,83	1.065 €
1000 Confort Verde	5300DD1000	1000	66	1,74 x 0,75 x 1,31	965 €
1500 Confort Verde	5300DD1500	1500	98	1,74 x 0,75 x 1,80	1.350 €
2000 Confort Verde	5300DD2000	2000	148	2,29 x 0,78 x 1,81	2.000 €

** STOCK PARA ENTREGA INMEDIATA

4- Cañones y Generadores portátiles a Gas y Gasoil

4.1- Cañones a gasoil de combustión directa TECNA OKLIMA SD



Versión suspendida (Con soportes y sin depósito)



Secado de obras

- Quemador automático de gasoil, con bomba de engranajes Danfoss
- Control electrónico de la llama
- Termostato de sobrecalentamiento
- Toma para la conexión de un termostato, humidostato o temporizador (no incluidos)
- Cable de alimentación eléctrica (1,5 m.), con clavija.
- Cámara de combustión en acero inoxidable AISI 430
- Post-ventilación temporizada para enfriamiento de la cámara de combustión.
- Tubo de alimentación del gasoil, de goma resistente a los hidrocarburos con revestimiento de malla textil reforzada en los modelos SD 70 a 170, y metálica en el SD 240 y SD 380.
- Depósito de gasoil de polietileno antichoques en los modelos SD 70 a 170, y en chapa de acero en los SD 240 y SD 380.
- Tapón de cierre del depósito de gasoil, de tipo bayoneta.
- Tapón inferior para vaciado del depósito de combustible.

Tarifa de Precios TECNA OKLIMA SD

Modelo	Unidades	SD70	SD130	SD170	SD240	SD/S 240	SD380	SD/S 380
Código		538000SD70	53800SD130	53800SD170	53800SD240	-	53800SD380	-
Potencia nominal superior (Hs)	(kW-Kcal/h)	21,4 - 18.446	38,4 - 33.100	49 - 42.238	69,3 - 59.736		111,1 - 95.768	
Potencia nominal inferior (Hi)	(kW-Kcal/h)	20 - 17.234	36 - 131.002	46 - 39.568	65 - 55.885		105 - 90.252	
Rendimiento	(%)	100	100	100	100		100	
Caudal de aire	(m ³ /h)	350	605	1.400	2.500		4.600	
Salto térmico,	(°C)	170	177	97	120		68	
Consumo de gasoil	(kg/h)	1,69	3,04	3,88	5,48		8,85	
Alimentación eléctrica	(V, -, Hz)	230, 1, 50	230, 1, 50	230, 1, 50	230, 1, 50		230, 1, 50	
Potencia eléctrica absorbida	(W)	200	232	400	598		1.170	
Capacidad del depósito	(Litros)	17	42	42	65		105	-
Peso	(Kg.)	20	25	38	58	44	86	72
Dimensiones (A x L x h)	(mm.)	300x720x450	440x1075x615	440x1075x630	555x1200x860 (680)		670x1492x1005 (694)	
PRECIO	Euros €	668 €	806 €	1.044 €	1.712 €	1.570,00	2.284 €	2.110 €

Consultar accesorios en 5.4- Accesorios para Cañones portátiles a gasoil

** STOCK PARA ENTREGA INMEDIATA.

4.2- Cañones a gasoil de combustión indirecta TECNA OKLIMA SE

(Necesitan chimenea)



- Quemador automático de gasoil, con bomba de engranajes Danfoss
- Control electrónico de la llama
- Termostato de sobrecalentamiento
- Toma para la conexión de un termostato, humidostato o temporizador (no incluidos)
- Cable de alimentación eléctrica (1,5 m.), con clavija.
- Cámara de combustión en acero inoxidable AISI 430; con tres giros de humos en los SE 80 y 120, y cuatro giros de humo en los SD 200 y 300.
- Post-ventilación temporizada para enfriamiento de la cámara de combustión.
- Tubo de alimentación del gasoil, de goma resistente a los hidrocarburos con revestimiento de malla textil reforzada en los modelos SE80 y 120, y metálica en los SE 200 y SE 300.
- Depósito de gasoil de polietileno antichoque en los modelos SE80 y 120, y en chapa de acero en los SE 200 y SE 300.
- Tapón de cierre del depósito de gasoil, de tipo bayoneta.
- Tapón inferior para vaciado del depósito de combustible.
- Cuadro eléctrico de mando, como en la Serie SD (Pag. 2)
- Cámara de combustión con 4 giros de humo.



Kit de ruedas neumáticas de Ø 250 mm.

Cod.	Mod.	Euro
02AC598	SE 200	90 €
02AC599	SE 300	90 €



La cámara de combustión está fabricada en acero inoxidable AISI 430, con intercambiador de calor en acero aluminizado, para obtener un mejor intercambio térmico con el aire de enfriamiento. En los modelos SE 200, SE 300, PH y PH/N, la utilización de una novedosa e innovadora cámara de combustión con cuatro giros de humo, permite el aumento del intercambio térmico en el interior de la misma, con el consiguiente aumento del enfriamiento de los humos, recuperando mucho más calor y consiguiendo un rendimiento próximo al 90%

Tarifa de Precios TECNA OKLIMA SE

Modelo	Unidades	SE 80	SE 120	SE 200	SE/S 200	SE 300	SE/S 300
Código		538000SE80	53800SE120	53800SE200	-	53800SE300	-
Potencia nominal superior (Hs)	(kW-Kcal/h)	23,4 - 20.124	34,1 - 29.236	58,6 - 50.396		90,6 - 77.916	
Potencia nominal inferior (Hi)	(kW-Kcal/h)	22 - 18.886	32 - 27.534	45 - 47.318		85 - 73.119	
Rendimiento	(%)	84	87,3	89,5		88,5	
Caudal de aire	(m ³ /h)	550	1-105	2.500		4.300	
Salto térmico,	(°C)	95	75	66		77	
Consumo de gasoil	(kg/h)	1,85	2,70	4,64		7,17	
Alimentación eléctrica	(V, ~, Hz)	230, 1, 50	230, 1, 50	230, 1, 50		230, 1, 50	
Ø Chimenea	(mm)	120	150	150		150	
Ø Tubo flexible salida de aire	(mm 1 vía/2 vías)	-	300/-	350/300		400/300	
Potencia eléctrica absorbida	(W)	300	370	850		1.140	
Capacidad del depósito	(Litros)	42	42	65	-	105	-
Peso	(Kg.)	40	48	81	67	110	96
Dimensiones (A x L x h)	(mm.)	440x1075x615	440x1215x630	555x1435x940 (605)		670x1740x1025 (720)	
PRECIO	Euros €	1.068 €	1.434 €	2.072 €	1.980 €	2.530 €	2.470 €

Consultar accesorios en 5.4- Accesorios para Cañones portátiles a gasoil
 ** STOCK PARA ENTREGA INMEDIATA.

4.3- Cañones a gasoil de combustión indirecta TECNA OKLIMA PH

Los cañones móviles de aire caliente TECNA OKLIMA PH son de combustión indirecta (necesaria chimenea de salida de humos) y quemador de gran potencia de dos etapas.



Versión suspendida (Con soportes y sin depósito)



Carpas



Kit estructura reforzada con ganchos de suspensión.

Cod. Euro
02AC536 560 €

- Quemador automático de gasoil BM2, de dos etapas, separado del ventilador
- Selector de potencia: 1ª etapa (75 kW), 2ª etapa (110 kW)
- Control electrónico de la llama
- Termostato de sobrecalentamiento, y termostato limit.
- Toma para la conexión de un termostato, humidostato o temporizador (no incluidos).
- Cable de alimentación eléctrica (1,5 m.), con clavija.
- Cámara de combustión en acero inoxidable AISI 430 con cuatro giros de humos (ver explicación en páginas anteriores).
- Termostato de ventilación: enciende y apaga el ventilador solamente cuando la cámara de combustión ya está caliente o fría.
- Tubo de alimentación del gasoil, de goma resistente a los hidrocarburos con revestimiento de malla metálica reforzada.
- Tapón de cierre del depósito de gasoil, de tipo bayoneta.
- Tapón inferior para vaciado del depósito de combustible.
- Conmutador invierno/verano para utilizarlo solo como ventilador

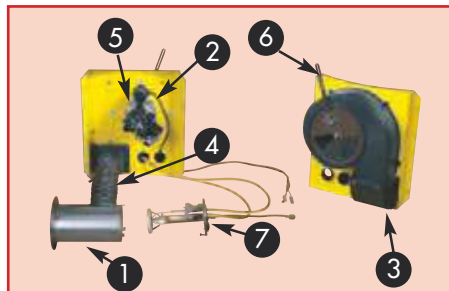

Quemador de gasoil BM2.

La característica que hace única a esta serie de generadores es el quemador BM2 con ventilador separado, que sustituye a los quemadores tradicionales (Ecoflam, Riello, Lamborghini,...) con sistema de ventilación integrado, o a los sistemas integrados utilizados en los cañones económicos, donde el aire de combustión es generado en el ventilador del quemador.

Leyenda:

1. Cabeza de combustión.
2. Motor-ventilador del quemador.
3. Ventilador quemador separado
4. Tubo flexible que conecta el motoventilador con la cabeza de combustión.
5. Bomba de gasoil de dos etapas (Suntec).
6. Compuerta de regulación del aire.
7. Electrodo - Inyectores (chiclés)

Tarifa de Precios TECNA OKLIMA PH

Modelo	Unidades	PH400	PH /S 400
Código		02SE110	02SE111
Potencia nominal total 2ª etapa (Hi -Hs)	(kW-Kcal/h)	110,02-94.830/117,26-101.000	
Potencia nominal 1ª etapa (Hi -Hs)	(kW-Kcal/h)	75,06 - 64.700 / 80 - 69.000	
Rendimiento	(%)	90	
Consumo de gasoil, 1ª y 2ª etapa	(kg/h)	6,330 / 9,278	
Caudal de aire	(m³/h)	5.300	
Salto térmico, 1ª y 2ª etapa	(°C)	60 - 75	
Potencia eléctrica e intensidad absorbida	(W/Amp.)	1.820 / 8,35	
Alimentación eléctrica	(V, -, Hz)	230, 1, 50	
Ø tubo flexible salida aire	(mm. 1 via/2 vias)	500 / 400	
Longitud máxima de tubo flexible	(m. 1 via/2 vias)	50 / 20	
Capacidad del depósito	(litros)	135	
Ø chimenea	(mm.)	150	
Dimensiones (A x L x h)	(mm.)	731x1918x1220	
Peso:	(Kg.)	149	
PRECIO	Euros €	3.233 €	2.840 €

Consultar accesorios en 5.4- Accesorios para Cañones portátiles a gasoil

** Plazo de entrega estimado 2 / 3 semanas

4.4- Accesorios para cañones portátiles a gasoil

Accesorios para Cañones portátiles a gasoil TECNA OKLIMA SD, SE, PH Y PH/N



Indicador de nivel

Cod.	Euro
02AC508	40 €



Filtro para llenado del depósito de gasoil

Cod.	Euro
02AC556	13 €



Ganchos de suspensión (4 unidades)

Cod.	Mod.	Euro
02AC511	SD 240/SD 380 y para SE 200/SE 300	33 €



Carro, manillar y ruedas para el modelo SD 70

Cod.	Mod.	Euro
02AC596	SD 70	45 €



Termostato ambiente +5/+30°C, con cable L = 10 m., y clavija a 90°

Cod.	Euro
02AC581	38 €



Termostato para agricultura/obras, estanco +5/+50°C, con cable L = 10 m., y clavija a 90°

Cod.	Euro
02AC582	76 €



(A) Kit para colocación de un depósito externo

Cod.	Mod.	Euro
02AC555	SD 240/SD 380	299 €



Kit de ruedas neumáticas de 250 Ø mm

Cod.	Mod.	Euro
02AC598	SD 240	90 €
02AC599	SD 380	90 €

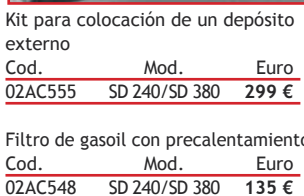

(B) Filtro de gasoil con precalentamiento

Cod.	Mod.	Euro
02AC548	SD 240/SD 380	135 €



Kit de conexión para tubo flexible, en aspiración (retorno), para PH y PH/N.

Cod.	Mod.	Euro
02AC558	Ø 500	301 €
02AC213	Tubo de 6 m	436 €



Boquilla de salida de una vía, para 1 tubo flexible, en impulsión.

Cod.	Mod.	Euro
02AC501	SE 120/Ø 300 mm	78 €
02AC502	SE 200/Ø 350 mm	100 €
02AC503	SE 300/Ø 400 mm	135 €
02AC504	PH/Ø 500 mm	151 €



Boquilla raccord de salida de 2 vías, para la conexión de 2 tubos flexibles

Cod.	Mod.	Euro
02AC546	SE 200/Ø 300 mm	185 €
02AC505	SE 300/Ø 300 mm	230 €
02AC506	PH/Ø 400 mm	270 €



Tubería flexible de PVC L = 6 m., con correa de fijación, para SE, PH y PH/N

Cod.	Mod.	Euro
02AC562	Ø 300 mm	215 €
02AC563	Ø 350 mm	247 €
02AC564	Ø 400 mm	280 €
02AC566	Ø 500 mm	344 €



(C) Chimeneas de salida inox L = 1 m.

Cod.	Mod.	Euro
02AC420	Ø 120	42 €
02AC285	Ø 150	53 €



(D) Curva a 90° de chimenea en inox

Cod.	Mod.	Euro
02AC421	Ø 120 mm	40 €
02AC288	Ø 150 mm	44 €



(E) Sombrerete en inox

Cod.	Mod.	Euro
02AC422	Ø 120 mm	37 €
02AC282	Ø 150 mm	42 €



Termostato electrónico de precisión con sonda IP40-5/+35°C, clavija a 90°

Cod.	Euro
02AC520	83 €



Tubo perforado en polietileno transparente, para PH/N

Cod.	Mod.	Euro
02AC270	Ø 500/L=25m	159 €
02AC214	Ø 500/L=50m	306 €

** Plazo de entrega según accesorio

4.5- Cañones a gas GLP (Butano ó Propano) TECNA OKLIMA SG

Los cañones portátiles a gas TECNA OKLIMA SG tienen una versión manual (M) y versión automática (A).

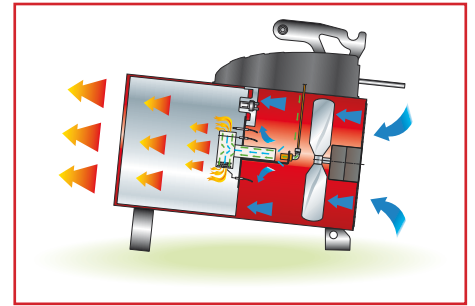

- Quemador de gas GLP incorporado.
- Termostato de seguridad
- Control con termopar y válvula de gas, en los modelos manuales (Serie M).
- Control electrónico de la llama con detección por ionización (Serie A).
- Toma para la conexión de un termostato, humidostato o temporizador (no incluidos), solo en los modelos automáticos (A).
- Cable de alimentación eléctrica con clavija. Longitud 0,3 m., en modelos SG 40 y SG 80, y de 1,5 m., en los modelos SG 120 a SG 420.
- Encendido manual con sistema piezoeléctrico en la Serie M.
- Control de baja tensión en la alimentación en el modelo SG 420 A



Cod.	Mod.	Euro
03AC503	SG40-80	16 €
03AC504	SG120÷240 y GA100C	18 €



Cod.	Euro
03AC511	13 €

ACCESORIOS SUMINISTRADOS EN DOTACIÓN (Sólo Serie SG y GA)



A Reductor de presión / Adaptadores		
Tipo	Mod.	bar
Regulable	SG 120-420	1,5÷0,4



Tubo de gas con racores (L = 1,5 m.)

Tarifa de Precios Cañones Portátiles a Gas TECNA OKLIMA SG

VERSIÓN MANUAL		SG 40M	SG 80M	SG 120M	SG 180M	SG 260M	SG 340M	SG 420M
Código		03GP101	03GP102	03GP103	03GP104	03GP105	03GP106	03GP107
Potencia térmica máx./min	(kW)	10,70	18,58÷11,3	31,40÷15,08	46,73÷22,76	66,25÷32,33	84,81-40,95	108,71÷48,81
Consumo de gas butano G30	(kg/h)	0,728	1,264÷0,768	2,131÷1,025	3,153÷1,538	4,472÷2,189	5,757÷2,779	7,371÷3,312
Consumo de gas propano G31	(kg/h)	0,653	1,213÷0,744	2,014÷1,004	2,979÷1,454	4,268÷2,097	5,530÷2,458	6,899÷3,094
Presión del gas	(bar)	0,3	0,7÷0,3	1,5÷0,4	1,5÷0,4	1,5÷0,4	1,5÷0,4	1,5÷0,4
Caudal de aire	(m³/h)	420	520	1.100	1.250	1.950	2.550	3.700
Salto térmico,	(°C)	35	35	49	62	87	65	71
Alimentación eléctrica	(V, -, Hz)	230, 1, 50	230, 1, 50	230, 1, 50	230, 1, 50	230, 1, 50	230, 1, 50	230, 1, 50
Potencia eléctrica e intensidad absorbida	(W-Amp.)	246-0,30	50-0,40	90-0,55	112-0,70	140-0,87	240-1,15	400-1,95
Peso	(Kg.)	5	5,5	10	12	14	14	26
Dimensiones (A x L x h)	(mm.)	180x367x280	180x425x280	277x505x511	277x575x511	317x580x538	317x700x538	438x835x606
PRECIO	Euros €	215 €	237 €	326 €	390 €	531 €	668 €	878 €

VERSIÓN AUTOMÁTICA		SG 120A	SG 180A	SG 260A	SG 340A	SG 420A
Código		03SG153	03SG154	03SG155	03SG156	03SG157
Potencia térmica máx./min	(kW)	31,40÷15,08	46,73÷22,76	66,25÷32,33	84,81-40,95	108,71÷48,81
Consumo de gas butano G30	(kg/h)	2,131÷1,025	3,153÷1,538	4,472÷2,189	5,757÷2,779	7,371÷3,312
Consumo de gas propano G31	(kg/h)	2,014÷1,004	2,979÷1,454	4,268÷2,097	5,530÷2,458	6,899÷3,094
Presión del gas	(bar)	1,5÷0,4	1,5÷0,4	1,5÷0,4	1,5÷0,4	1,5÷0,4
Caudal de aire	(m³/h)	1.100	1.250	1.950	2.550	3.700
Salto térmico,	(°C)	49	62	87	65	71
Alimentación eléctrica	(V, -, Hz)	230, 1, 50	230, 1, 50	230, 1, 50	230, 1, 50	230, 1, 50
Potencia eléctrica e intensidad absorbida	(W-Amp.)	90-0,55	112-0,70	140-0,87	240-1,15	400-1,95
Peso	(Kg.)	10	12	14	16	26
Dimensiones (A x L x h)	(mm.)	277x505x511	277x575x511	317x580x538	317x700x538	438x835x606
PRECIO	Euros €	478 €	542 €	684 €	821 €	1.041 €

** EN STOCK PARA ENTREGA INMEDIATA

4.6- Generadores de aire caliente portátiles TECNA OKLIMA SM-JUMBO

Generadores de Aire Caliente carrozados TECNA OKLIMA SM-JUMBO, transportables para obras, eventos, etc.



Versión axial

Características

- Quemador automático de 1 etapa a gasoil, propano o gas natural
- Control eléctrico de llama
- TERMOSTATOS: FAN LIMIT con rearme automático, LIMIT, con rearme manual
- Cuadro eléctrico según normas CE
- Posibilidad de interfaz con termostato, humidostato o temporizador (no incluidos)
- Cable de alimentación eléctrica
- Ganchos para montaje suspendido
- Filtro de gasoil (versión gasoil)
- Rampa de seguridad (EN 676) (versión gas), grupo de válvula de gas completo, con filtro de gas, regulador de presión, válvula de seguridad, válvula de corte.
- Estructura externa con perfiles autoportantes (JUMBO 150, 200)
- Panel de revestimiento con doble chapa cincada para aislamiento térmico y acústico.
- Cámara de combustión de forma aerodinámica en acero inoxidable
- Intercambiador de calor, resistente a las altas temperaturas
- Opción de ventiladores axiales o centrífugos (C)
- Pre-calentamiento y Post-ventilación de la cámara de combustión
- Conmutador invierno/verano para utilización como ventilación en verano
- Versión C, con ventilador centrífugo muy silencioso, indicado para impulsión por conductos, gracias a su elevada presión disponible.



Depósito de gasoil móvil

Cod.	Mod.	Litros	Euro
02AC345	JUMBO 65	96	289 €
02AC329	JUMBO 90	114	309 €
02AC322	JUMBO 115	139	327 €
02AC322	JUMBO 150	1546	358 €
02AC328	JUMBO 200	208	379 €



Fábricas, carpas, eventos. Con depósito independiente



Obras, construcciones, etc.

Tarifa de Precios TECNA OKLIMA SM-JUMBO

Modelo	Potencia Calorífica (Kw)	Potencia Calorífica (kcal/h)	Caudal (m³/h)	Presión Disponible (mm C.A.)	Potencia Absorbida (Wattios)	Dimensiones (mm.) (AxProf.xH) Ø Embocadura	Peso (Kg.)	Chimenea (mm.) (Ø)	Precio sin quemador	Precio con quemador de gasoil*	Precio con quemador de gas*
JUMBO 90 axial	104,7	90.000	6.000 (monofásico)	10	1.240	795x1540x1078 (Ø500)	160	150	2.968 €	3.721 €	4.706 €
JUMBO 90/C centrífugo	104,7	90.000	6.000 (monofásico)	20	1.760	765x1795x1078 (Ø500)	165	150	3.378 €	4.131 €	5.116 €
JUMBO 115 M (SM 460) axial	133,7	115.000	8.000 (monofásico)	10	1.690	830x1780x1208 (Ø600)	195	200	3.366 €	4.253 €	5.106 €
JUMBO 115 C (SM 460) centrífugo	133,7	115.000	8.000 (trifásico)	20	2.600	830x2160x1208 (Ø600)	200	200	4.187 €	5.072 €	5.924 €
JUMBO 150 axial	174,4	150.000	10.500 (monofásico)	10	2.120	905x1945x1330 (Ø600)	250	200	3.759 €	4.756 €	5.852 €
JUMBO 150 centrífugo	174,4	150.000	10.500 (trifásico)	20	2.600	905x2380x1330 (Ø600)	255	200	4.680 €	5.688 €	6.783 €
JUMBO 200 M (SM 800) axial	220,9	190.000	12.500 (monofásico)	10	2.850	985x2235x1500 (Ø700)	360	200	4.384 €	5.402 €	6.448 €
JUMBO 200 C (SM 800) centríf.	220,9	190.000	12.500 (trifásico)	20	4.330	985x2700x1500 (Ø700)	370	200	5.348 €	6.367 €	7.452 €

* Quemador de 1 etapa. Bajo demanda, quemadores de 2 etapas

** Plazo de entrega estimado 2 / 3 semanas

4.7- Generador portátil por radiación infrarroja a gasoil TECNA OKLIMA SX



Protección inferior extensible para evitar el sobrecalentamiento hacia el suelo

Características

- Radiación directa del calor sin movimiento de aire
- Nivel sonoro muy bajo
- Nuevo quemador BM2, con componentes homologados CE
- Bomba de gasoil de engranajes
- Control electrónico de la llama, con fotoresistencia
- Posibilidad de funcionamiento a través de termostato, humidostato o temporizador (no incluidos)
- Cable de alimentación, monofásica, con clavija
- Cámara de combustión en acero inoxidable AISI 430
- Enfriamiento de la carcasa externa mediante aire forzado por toda la superficie del cono
- Post-ventilación temporizada del enfriamiento de la cámara
- Tubo de alimentación de gasoil en goma resistente a los hidrocarburos, con revestimiento metálico
- Depósito de polietileno resistente
- Tapón de cierre del depósito de gasoil, con rosca y válvula de purga de aire
- Tapón para vaciado del gasoil
- Cono difusor orientable y con bloqueo de la posición.
- Ganchos de fijación



Indicador de nivel

Cod. Euros
02AC583 40 €



Termostato ambiente +5/+30° C con cable L=10 m y clavija 90°

Cod. Euros
02AC581 38 €



Termostato agricultura/caobra -5/+50° C con cable L=10 m y clavija 90°

Cod. Euros
02AC582 76 €

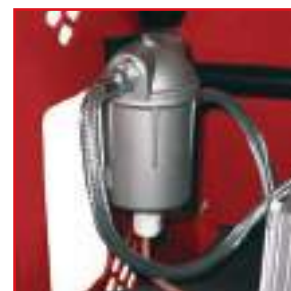

Filtro de gasóleo con calefacción

Cod. Euros
02AC548 135 €

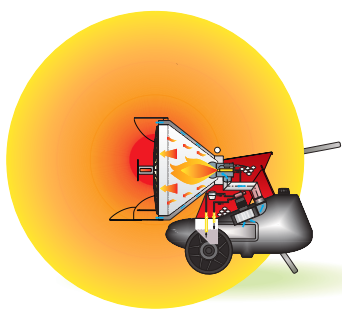

Tarifa de Precios TECNA OKLIMA SX

Modelo		SX 100	SX 180 1 ETAPA	SX 180 2 ETAPAS
Código		06SX103	06SK101	06SK102
Potencia térmica 1ª etapa	(kW-kcal/h)	-	-	36,7
Potencia térmica 2ª etapa	(kW-kcal/h)	25,8	45,5	45,5
Rendimiento térmico	(%)	100	100	100
Consumo 1° y 2ª etapa	(kg/h)	2,04	3,60	2,90 - 3,60
Potencia eléctrica absorbida	(W)	140	370	370
Alimentación eléctrica monofásica	(V, ~, Hz)	230, 50	230, 50	230, 50
Capacidad del depósito	(Litros)	43	65	65
Dimensiones	(AxProf.xH mm.)	532x895x808	712x1410x1053	712x1410x1053
Peso	Kg.	42	73	73
Precio	Euros €	1.099 €	2.082 €	2.399 €

** Plazo de entrega estimado de 2 / 3 semanas.

5- Aerotermos a Gas

La gama de aerotermos a gas TECNA AERMAX LINE ofrece una amplia variedad de soluciones en función de las necesidades de cada instalación.

A través de las diferentes versiones RAPID, PLUS y KONDENSA ofrecemos una alta especialización en este tipo de producto.

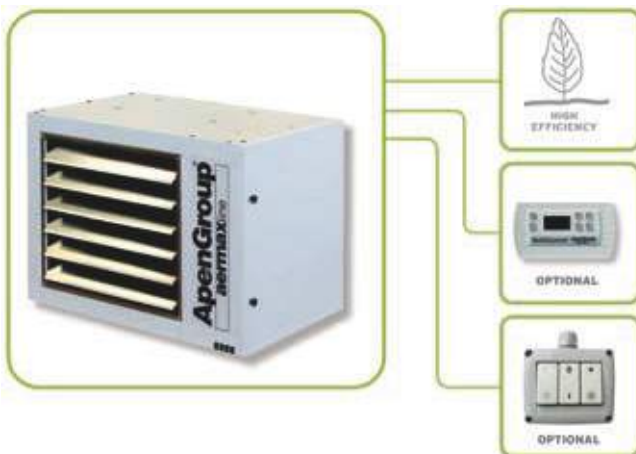
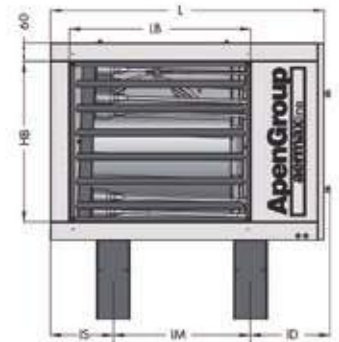
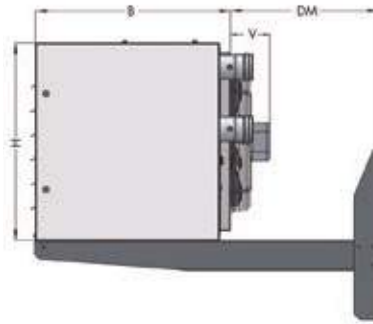

** Para más información consultar en www.tecna.es o a nuestro departamento técnico.

6- Destratificadores

6.1- Destratificador de aire TECNA ELITURBO

TECNA ELITURBO es un economizador destratificador mezclador de aire compuesto por una turbina helicocentrífuga de diseño especial patentado que provoca una mezcla y movilización de las capas de aire caliente situados en el techo y las zonas más frías cercanas al suelo y las desplaza hacia la zona de ocupación sin provocar corrientes molestas para las personas y repartiendo uniformemente la temperatura.

Efectividad en instalaciones de hasta 12 metros de altura. (Para más altura consultar TECNA SABIANA NO-STRAT)

El destratificador TECNA ELITURBO es un RECUPERADOR DE CALOR DINÁMICO que reduce el gasto energético entre un 20% y 40%.

Se recomienda instalar como complemento de Generadores y Aerotermos de aire caliente con el fin de distribuir uniformemente el aire reduciendo la dispersión de calor y el consumo de combustible.

Aplicaciones

Naves industriales, almacenes, polideportivos, Iglesias, Gimnasios, Fábricas, Talleres, Astilleros, Hangares, Fundiciones, granjas animales, invernaderos, halls y entradas de grandes edificios,

Piscinas Cubiertas, etc., y en general en cualquier edificio de más de 4 m. de altura.

Funcionamiento



ELITURBO
SYSTEM



En los locales de gran altura la estratificación se debe estudiar y favorecer durante los períodos de demanda térmica positiva y combatir durante los períodos de demanda térmica negativa.

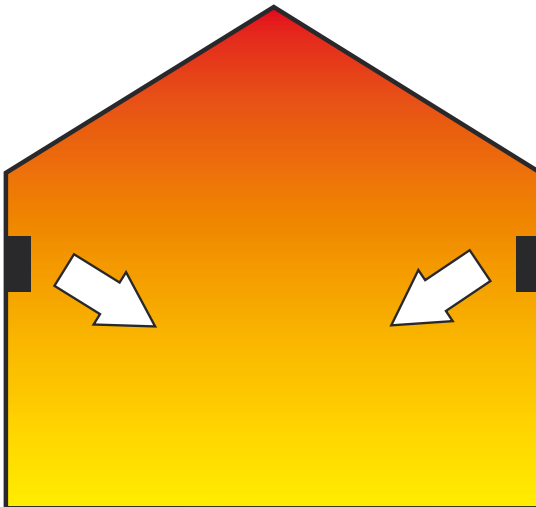

La temperatura del aire en una nave industrial aumenta del 0,7 a 1,5 °C por cada metro de altura, llegándose a alcanzar en algunos casos temperaturas en el techo de hasta 40 ó 50° C

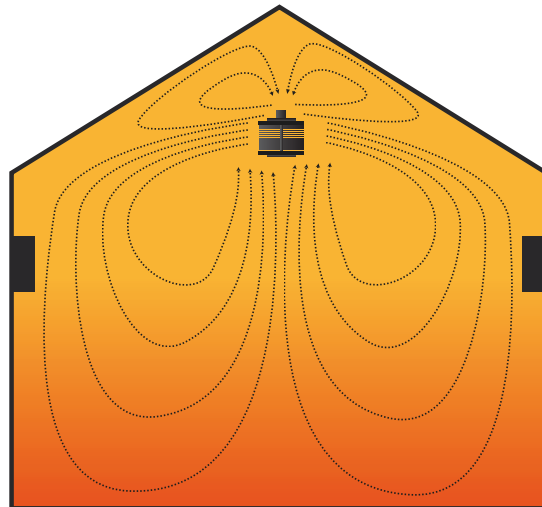

Instalando ELITURBO el aire caliente se distribuye uniformemente, reduciendo la dispersión de calor y el consumo de combustible hasta en un 30 o 40%, dependiendo de la altura del local

Beneficios

Invierno

- Reducción de las necesidades térmicas en no menos del 30%.
- Reducción de la H.R. al menos un 20%.
- Eliminación de la condensación sobre todo en carpas e invernaderos, y de los humos y olores.
- Consiguiente reducción del mantenimiento de las instalaciones y estructura del edificio.
- Baja el calor dónde se necesita.
- Temperatura uniforme.
- Gran circulación de aire.

Verano

- Reducción de la H.R. al menos un 20%.
- Reducción de la concentración de humos, olores etc. por lo menos en un 50%.
- Mejoría completa del ambiente y la ventilación global.
- "Oxigenación" y "lavado del ambiente" por renovación del aire.
- Dispersión de olores.
- Impide que el polvo entre en máquinas delicadas.

Modo de instalación

Los ELITURBO se instalan simplemente colgados de cadenas a 1 ó 1,5 m. del techo, saltados con sentido de rotación diferente del de sus vecinos para conseguir mayor eficacia.

Con el fin de repartir uniformemente la temperatura, los destratificadores deben pedirse siempre con sentido de giro alterno.

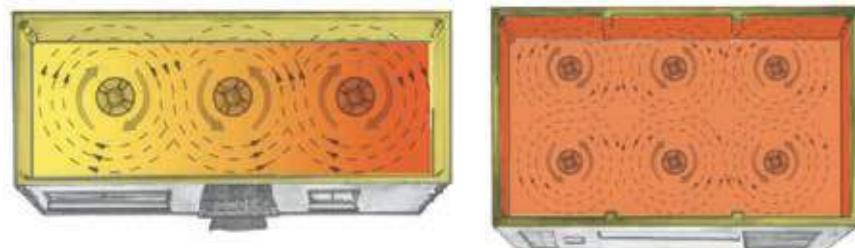

Gráficos para selección del ELITURBO

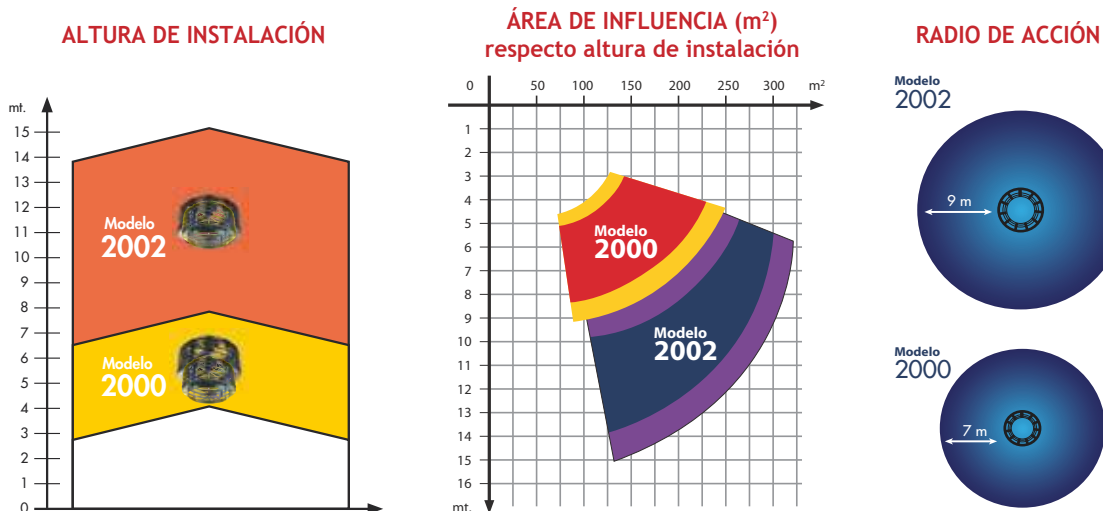

Tarifa de Precios Destratificadores TECNA ELITURBO

Especificaciones Técnicas	Unidad	ELITURBO 2000	ELITURBO 2002
Potencia absorbida	W	200	300
Corriente trifásica (50 Hz)	V	220/380	220/380
Consumo de corriente	A	1,7/1.0	1,7/1,0
Caudal de aire	m ³ /h	7500	10000
Velocidad	R.p.m.	700	700
Dimensiones	Ø x H mm	680x500	680x500
Peso	Kg	16	18
Radio de acción	m	7	9
Nº de palas del ventilador		2	4
Area de influencia	m ²	200	300
Altura máxima de instalación	m	6	12
Altura máxima del edificio	m	8	18
Nivel sonoro	dBA	30	30
Código (Modelo estándar trifásico)		5350002000	5350002002
Modelo estándar (Trifásico IP44)	Precios €	590 €	620 €
Suplemento motor monofásico*	Precios €	35 €	35 €
Modelo monofásico IP55* (Piscinas)	Precios €	640 €	667 €

* Motor trifásico con condensador

NOTA: Los destratificadores deben pedirse siempre con sentido de giro alterno.

Especificar en el pedido: giro a derechas (horario, flecha verde), giro a izquierdas (antihorario, flecha roja).

** STOCK PARA ENTREGA INMEDIATA

ACCESORIOS



Cuadros de regulación de 5 velocidades, que permite maniobrar de 3 a 10 ELITURBOS TRIFÁSICOS a la vez. IP 44. Incluye una entrada auxiliar libre de potencial y una salida de estado activa a 230V (2 A max.).

MODELO	PRECIO €
TLR335 para 3 ELITURBOS	390 €
TLR350 para 5 ELITURBOS	550 €
TLR380 para 8 ELITURBOS	620 €
TLR3110 para 10 ELITURBOS	760 €

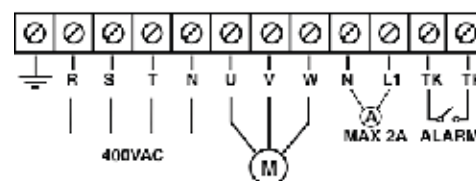

6.2- Destratificador de aire TECNA SABIANA NO-STRAT

El destratificador TECNA SABIANA NO-STRAT es ideal para instalar en el techo de las naves industriales, para recuperar el aire caliente estratificado, y hacerlo bajar para utilizarlo a la altura en la que trabaja el personal.

Efectividad en instalaciones de hasta 18 metros de altura.

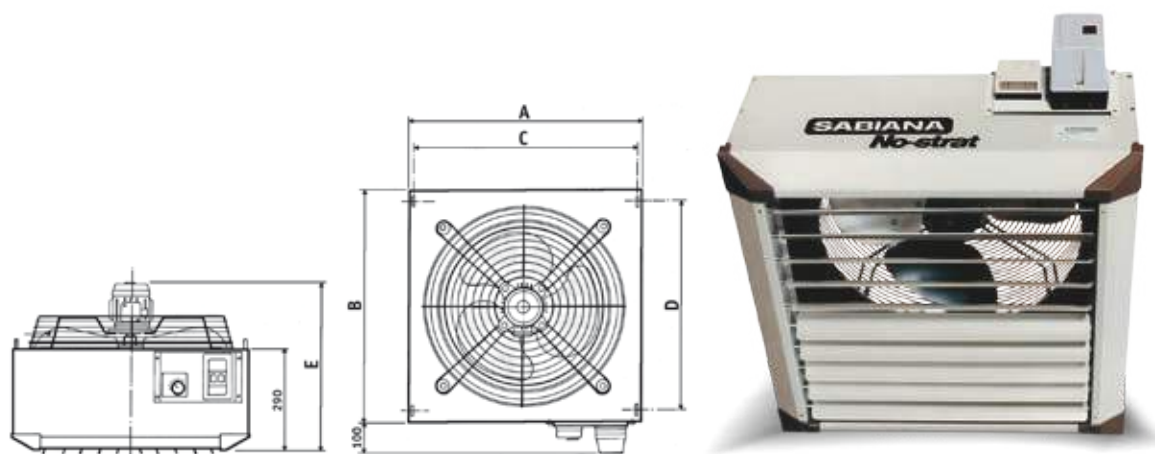

Tarifa de Precios Destratificador de Aire TECNA SABIANA NO-STRAT

Modelo	Código	R.P.M. mm	Caudal de aire m ³ /h	Motor W	Altura de Instalación m	Zona de influencia m ²	Nivel sonoro a 4 m dB(A)	A mm	B mm	C mm	D mm	E mm	Código de producto	Euros €
DNS 450/4	48DNS45040	1400	3500	150	4 ÷ 7	100	61	634	634	629	537	488	0005100	600 €
DNS 450/6	-	900	2500	75	3 ÷ 6	60	52	634	634	629	537	488	0005101	600 €
DNS 500/4	4800005102	1400	5500	150	5 ÷ 9	150	66	688	688	683	591	488	0005102	640 €
DNS 500/6	4800005103	900	4000	75	4 ÷ 8	90	56	688	688	683	591	488	0005103	640 €
DNS 550/4	-	1400	7500	150	7 ÷ 12	200	69	742	742	737	645	513	0005104	678 €
DNS 550/6	4800005105	900	5200	75	6 ÷ 10	120	60	742	742	737	645	513	0005105	678 €
DNS 650/6	4800005106	900	11000	370	7 ÷ 15	300	67	900	900	895	803	575	0005106	939 €
DNS 750/6	4800005107	900	14000	550	8 ÷ 18	400	68	1010	1010	1005	913	595	0005107	1.099 €

* PLAZO DE ENTREGA 2 / 3 SEMANAS.

7- Calefacción Radiante Industrial (Eléctrica, Gas, Agua)

7.1- Calefacción radiante industrial a agua

Los paneles radiantes a agua **TECNA SABIANA DUCK STRIP** son un sistema de calefacción para industria que ofrecen un lugar de trabajo con el mayor bienestar térmico en el más absoluto silencio y sin molestas corrientes o movimientos de aire.

Al no haber órganos mecánicos en rotación, en cualquier punto dentro del lugar de trabajo se tiene el mismo confort para todos los trabajadores presentes con una temperatura uniforme en todo el espacio.

El sistema es adecuado tanto para calentar zonas de trabajo parciales como completas.

SABIANA es la empresa europea más importante en el diseño, producción y venta de paneles térmicos radiantes alimentados con agua caliente, sobrecalentada y vapor.

Desde 1971 más de 25.000 instalaciones en todo tipo de entornos (pequeña, mediana y gran industria, centros comerciales, hangares aeronáuticos, recintos deportivos y recreativos, recintos zootécnicos) dan fe de la bondad del producto, con aplicaciones siempre nuevas y altamente innovadoras, como la cada vez más difundida climatización en verano de los centros de producción, para poder garantizar a lo largo de todo el año el mayor bienestar posible y una productividad inalterada también durante los calurosos meses veraniegos.



Panel radiante por agua caliente DUCKSTRIP de SABIANA



Instalación de calefacción con paneles radiantes SABIANA en el metro de Madrid.



Instalación con paneles radiantes SABIANA a 47 metros de altura



Instalación en fábrica con panel radiante SABIANA: Sin ruido, sin movimiento de aire y con temperatura uniforme en todo el espacio.

Ventajas

- Ahorro energético
- Silencio absoluto y ningún movimiento del aire
- Sin riesgo de incendio
- Control preciso de la temperatura en todo el local
- Duración de la instalación y reducido mantenimiento
- Mayor valor económico del edificio
- Facilidad de instalación y alimentación
- Bellísimo diseño y perfecto acabado
- Alto rendimiento térmico radiante
- Rendimientos térmicos certificados por el laboratorio europeo más importante
- Software de ayuda al diseño



Construcción

Versión Estándar:

Paneles provistos de tubos de 1,5 mm de grosor, 1/2" de diámetro externo, realizados mediante electrosoldadura de cinta de calidad laminada en frío.

Los paneles en versión estándar son idóneos para ser usados con una presión de ejercicio de hasta 4 bar y una temperatura máxima del fluido igual a 120° C. A petición se pueden suministrar paneles para funcionar entre 4 y 10 bar de presión.

Versión Especial:

Paneles provistos de tubos sin soldadura (o de características equivalentes) de 2,35mm de grosor y 1/2" de diámetro externo, idóneos para ser usados en instalaciones con una presión de ejercicio de hasta 16 bar y una temperatura máxima del fluido (agua sobrecalentada) desde 120°C hasta 180°C.

**** Para más información consultar en www.tecna.es o a nuestro departamento técnico.**



7.2- Calefacción radiante industrial eléctrica

7.2.1- Calefacción radiante industrial eléctrica TECNA ENERGO

Los paneles radiantes eléctricos TECNATHERM ENERGO ofrecen una amplia gama de producto para todo tipo de aplicación industrial.

El calor radiante calienta desde el techo, como el sol, produciendo una sensación suave, uniforme y muy confortable.

Este sistema de calefacción es adecuado para calentar puestos de trabajo individuales, zonas de trabajo parciales, o la superficie completa.

Versiones

ENERGOSTRIP - Paneles radiantes de aluminio, de 2 a 40 m de altura



EnergoStrip se instala en el techo, desde 2 m. hasta 40 m. de altura y gracias a su amplia gama de potencias (desde 400 w., hasta 4200 w.) puede utilizarse en cualquier aplicación, desde un cuarto de baño hasta grandes naves industriales. Produce un calor suave y confortable gracias a que calienta también los suelos. El sistema es simple y económico tanto de instalación como de mantenimiento. Gracias a que se instala en el techo, deja libre un valioso espacio en el suelo y en las paredes.

ENERGOINFRA INDUSTRY - Paneles radiantes de chapa galvanizada, de 4,5m a 45 m



EnergoInfra Industry es un calefactor eficiente para cualquier aplicación de calefacción industrial con techos altos (desde 4,5 a 45 m.). Dado que la calefacción radiante calienta los suelos, máquinas, objetos y otras superficies, acumulando el calor, significa que la temperatura de diseño puede ser más baja que con otros sistemas tradicionales, proporcionando **ahorros energéticos entre el 25 y el 50%**. Potencia de 3.000 a 6.000 vatios

ENERGOINFRA - Calor por infrarrojos que tienen la virtud de calentar de manera muy eficaz, económica y sobre todo muy rápida.



EnergoInfra se aplica en cualquier lugar: como calefacción única, o como apoyo a calefacciones existentes. Sobre todo es muy eficaz en lugares muy fríos como terrazas exteriores, invernaderos, balcones, patios, y también puede utilizarse como calefacción parcial en zonas frías (spot heating) en talleres, almacenes etc. Ahora fabricados totalmente en Acero inoxidable. Potencias de 500, 1000 y 1500 vatios

Tarifa de Precios Calefacción Radiante Eléctrica TECNATHERM ENERGOSTRIP

	MODELO	Código	Tensión V.	Potencia vatios	Dimensiones en mm. Long.xAnch.xAlt.	Precio € / ud.
	EnergoStrip EE10	030000EE10	230 V.	1000 (1x1000)	1680x160x60	314 €
	EnergoStrip EE16	030000EE16	230 V.	1600 (2x800)	1360x290x50	404 €
	EnergoStrip EE20	030000EE20	230 V.	2000 (2x1000)	1680x290x50	465 €
	EnergoStrip EE24*	030000EE24	230 V./400 V.	2400 (3x800)	1360x430x50	519 €
	EnergoStrip EE36*	030000EE36	230 V./400 V.	3600 (3x1200)	1680x430x50	582 €

* Estos modelos pueden conectarse en monofásico, 230 V. ó trifásicos, 400/415 V.

Protección IP 44 , contra salpicaduras de agua. NOTA: Incluyen juegos de soportes de techo

** STOCK PARA ENTREGA INMEDIATA

Tarifa de Precios Calefactores Infrarrojos TECNATHERM ENERGOINFRA

	MODELO	Código	Tensión V.	Potencia watos	Dimensiones en mm. Long.xAnch.xAlt.	Precio € / ud.
	Energolnra EIR 500 INOX	0300EIR500	230 V.	500	700x75x40	102 €
	Energolnra EIR 1000 INOX	030EIR1000	230 V.	1000	1170x75x40	135 €
	Energolnra EIR 1500 INOX	030EIR1500	230 V.	1500	1680x75x40	176 €

Los calefactores Energolnra son monofásicos 230 V., e incluyen juegos de soportes de pared/techo
Protección IP 44 , contra salpicaduras de agua.

** STOCK PARA ENTREGA INMEDIATA

Tarifa de Precios Calefactores Radiantes TECNATHERM ENERGOINFRA INDUSTRY

	Energolnra Industry EIR 3000*	030EIR3000	230V./400 V.	3000 (3x1000)	1080x300x80	362 €
	Energolnra Industry EIR 4500*	030EIR4500	230V./400 V.	4500 (3x1500)	1360x300x80	421 €
	Energolnra Industry EIR 6000*	030EIR6000	230V./400 V.	6000 (3x2000)	1680x300x80	504 €

* Estos modelos pueden conectarse en monofásico, 230 V. ó trifásicos, 400/415 V.



Protección IP 44 , contra salpicaduras de agua.

NOTA: Incluyen juegos de soportes de techo

** STOCK PARA ENTREGA INMEDIATA

NOVEDADES

Receptores por radiofrecuencia

	Modelo	Descripción	Precio €/Unidad
	RCL 6000 W	Receptor/temporizador para encendido a distancia ON/OFF, con temporizador hasta 9 horas. No regula la potencia. 2 salidas 3000 w.	135 €
	HET ECO-2 2000 W	Receptor con regulación de potencia hasta 2 Kw. En 4 etapas (100%-65%-50% OFF) 1 Salida 2000 w	155 €
	HET PRO-4 4000 W	Receptores con regulación de potencia con 2 salidas 2x2000 ó 1x4000 w	400 €
	HET PRO-6,5 6500 W	Con 2 salidas (2x3400 ó 1x6500 w) y entrada para control por sonda de temperatura y/o detector de presencia (PIR)	460 €

Transmisores por radiofrecuencia

	Modelo	Descripción	Precio €/Unidad
	TXP	Mando a distancia por radiofrecuencia con 4 canales. Permite controlar varias unidades	40 €
	EVO	Mando a distancia por radiofrecuencia Permite controlar hasta 6 grupos de receptores con 7 canales por grupo. Ideal para locales con muchas zonas de calefacción	75 €
	TXS	Detector de presencia por radiofrecuencia Con temporizador hasta 5 minutos Distancia máxima 12 m. Permite conectar la calefacción al detector de movimiento en la zona	120 €

7.2.2- Calefacción radiante industrial eléctrica TECNA TANSUN

La calefacción por infrarrojos para fábricas y espacios industriales **TECNA TANSUN** está fabricado en **extrusión de aluminio** y con **potencias entre 1 y 12 Kw.** para adaptarse a todas las situaciones de necesidades de calor tanto en aplicaciones industriales como comerciales.

El calentador **TECNA TANSUN APOLO** ofrece una vida útil promedio de 7.000 horas y se puede ajustar tanto vertical como horizontalmente para la colocación exacta de calor.

Los reguladores electrónicos de potencia y detectores de presencia consiguen un sistema de bajo consumo y con calor inmediato sólo en el momento que se necesita.

- Ideal para su uso en interior.
- Ideal para uso en fábricas e industrial.
- Fácil de instalar, incluye soporte de montaje
- Económico. Eficiente. Calor instantáneo

Serie Apolo para aplicaciones industriales



NOVEDAD: Nuevo modelo APOLO para encastrar en falso techo





Pantallas Radiantes Halógenas

Tarifa de Precios TECNA TANSUN

CONFIGURACIÓN	Modelo	Código	Total Kw.	Lámparas N° x Kw.	N° de fases	Amperios por fase	Altura mín de montaje	Dimensiones AxHxProf	Precio €	Rejilla protectora
SERIE APOLO, con carcasa de aluminio (Color Negro)										
	A1A015	67A1A015GS	1,5	1 x 1,5	1	6,5	2,1	420 x 225 x 115	370 €	23 €
	A1B030	6700A1B030	3,0	2 x 1,5	1	13	3	420 x 390 x 115	642 €	26 €
	A1C045	6700A1C045	4,5	3 x 1,5	1	19,5	3,5	420 x 525 x 115	823 €	34 €
	A1J030	6700A1J0360	3,0	2 x 1,5	1	13	3	855 x 255 x 115	682 €	35 €
	A1K045	67A1K045GS	4,5	3 x 1.5	1	19,5	3.5	1280 x 225 x 115	920 €	48 €
	A3C045	6700A3C045	4,5	3 x 1.5	3	6,5	3,5	420 x 525 x 115	883 €	34 €
	A3E090	6700A3E090	9,0	6 x 1.5	3	13	5	805 x 632 x 115	1.630 €	80 €
	A3K045	6700A3K045	4,5	3 x 1.5	3	6,5	3,5	1280 x 225 x 115	965 €	48 €
	A3L090	6700A3L090	9,0	6 x 1.5	3	13	5	1280 x 225 x 115	1.810 €	73 €
	A3F135	6700A3F135	13,5	9 x 1.5	3	13	5	1280 x 225 x 115	2.800 €	98 €

** STOCK PARA ENTREGA INMEDIATA SEGÚN MODELO.

Tarifa de Precios TECNA TANSUN APOLO Encastrables

CONFIGURACIÓN	Modelo	Código	Total Kw.	Lámparas N° x Kw.	N° de fases	Amperios por fase	Altura mín de montaje	Dimensiones AxHxProf	Precio €	Rejilla protectora
Nuevos APOLO encastrables (El precio incluye la rejilla de protección)										
	A1A015 Enc.	6700A1A015ENC	1,5	1 x 1,5	1	6,5	2,1	420x225x115	480 €	Incluida
	A1J030 Enc.	6700A1J030ENC	3,0	2 x 1,5	1	13	3	855x255x 115	835 €	Incluida
	A1K045 Enc	6700A1K045ENC	4,5	3 x 1,5	1	19,5	3,5	1280x225x 115	1.130 €	Incluida

CALEFACTORES PORTÁTILES										
	SPOTTER	67HS030LGS	3,0	2 x 1,5	1	13	Portátil	1140x650x650	830 €	
	BEAVER	67HB030LGS	3,0	2 X 1,5	1	13	Portátil	663x430x 509	620 €	

LAMPARAS GOLD DE RECAMBIO Precio €					REGULADORES ELECTRÓNICOS DE POTENCIA		
	ALGARVE		1,3	95 €	Regulador 4 Kw	490 €	
	ALGARVE		2,0	140 €	Regulador 6 Kw.	720 €	
	APOLO / RÍO / SORREN		1,5	120 €	Mando a distancia opcional	75 €	
	APOLO / RÍO / SORREN		2,0	126 €	Control de una zona. IP65		
	CARNIVAL		0,75	71 €			

** STOCK PARA ENTREGA INMEDIATA SEGÚN MODELO.

7.2.3- Calefacción radiante industrial eléctrica TECNA VICTORY HLQ

Gracias a la alta potencia de radiación de las lámparas infrarrojas de cuarzo halógenas, los calefactores TECNA VICTORY HLQ son idóneos para la calefacción por zonas y puestos de trabajo en grandes naves industriales.

La amplia gama de modelos de 1,5 a 18 Kw, permiten diseñar zonas de calefacción a medida de cada necesidad.

Se incluye soporte de pared.

Tarifa de Precios TECNA VICTORY HLQ

CONFIGURACIÓN	Modelo	Código	Total w.	Lámparas Nº x w.	Tensión V	Dimensiones A x H x Prof	Precio €
	HLQ15G	6700HLQ15G	1500	1 x 100	220/240V Monofásico	420x275x110	198 €
	HLQT30G	670HLQT30G	3000	2 x 1500	220/240V Monofásico	420x430x110	296 €
	HLQT45G	670HLQT45G	4500	3 x 1500	Monofásicos ó Trifásicos	420x590x110	410 €
	HLQT60G	670HLQT60G	6000	3 x 2000	380/415V Trifásicos	420x590x110	450 €
	HLQT90G	670HLQT90G	9000	6 x 1500	380/415V Trifásicos	840x685x110	1.300 €
	HLQT120G	67HLQT120G	12000	6 x 2000	380/415V Trifásicos	840x685x110	1.400 €

Protección IP 20

** STOCK PARA ENTREGA INMEDIATA SEGÚN MODELO.

Área cubierta

	H (m)	X (m)	Y (m)	Z (m)	Área (m ²)
Montaje pared					
1	2.5	3.2	2.6	6.0	12.0
2	3.0	3.7	3.6	7.0	19.0
3	3.5	4.0	4.2	8.1	25.0
4	3.5	8.0	4.8	15.5	56.0

	H (m)	X (m)	Y (m)	Z (m)	Área (m ²)
Montaje en techo					
1	3.0	3.0	2.0	-	6.0
2	3.5	3.3	2.6	-	8.6
3	4.0	5.0	3.4	-	17.0
4	4.0	10.0	4.0	-	40.0

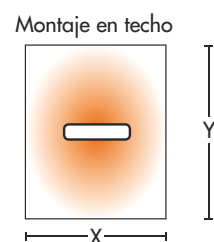
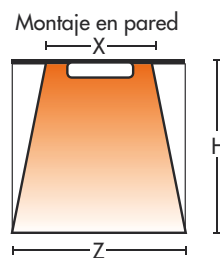

H = Altura de montaje



HLQ 15 1



HLQT 30 2



HLQT 45-60 3



HLQT 90-120 4

Calefactores portátiles para la industria



HL30P, con trípode

Equipo portátil con trípode y dos lámparas de tubo de cuarzo Gold, de onda corta de 1,5 Kw, con interruptor independiente por lámpara y protección antivuelco.

Alimentación: 230V/50Hz
 Potencia: 3 Kw (2x1,5 Kw)
 Dimensiones: 410 x 340 x 875 mm (mín)/1700 máx de alto
 Peso: 6,5 Kg.
 Código: 67HL30PBGE
 Precio: 295 €



HL30FS, con patas

Equipo portátil con patas y dos lámparas de tubo de cuarzo Rubí Gold de onda corta de 1,5 Kw, con interruptor independiente por lámpara y protección antivuelco.

Alimentación: 230V/50Hz
 Potencia: 3 Kw (2x1,5 Kw)
 Dimensiones: 410 x 340 x 660 mm de alto
 Peso: 6,5 Kg.
 Código: 67HL30FSGE
 Precio: 280 €

7.3- Calefacción radiante a gas

7.3.1- Pantallas cerámicas a gas TECNA SIABS DC ECO

Las pantallas cerámicas a gas TECNA SIABS DC ECO reúnen todas las ventajas fundamentales de la calefacción a gas, pero con la mejor relación coste - rendimiento.

Ideal para la calefacción de grandes almacenes, naves industriales, polideportivos, gimnasios, pistas de pádel, estadios de fútbol y para la protección contra la congelación de maquinaria, bombas, etc.



Modelo DC Sport

Se fabrica una versión especial con rejilla protectora para aplicaciones en actividades deportivas, gimnasios, pistas de baloncesto, fútbol sala, pistas de tenis y pádel cubiertas, polideportivos, etc.

TARIFA DE PRECIOS PANTALLAS CERÁMICAS A GAS TECNA SIABS DC ECO

Modelos DCeco, 2 etapas	Uds.	4PB	6PB	8PB	10PB	12PBR	12PB	16PB	10+10PB	12+12PB	16+16PB	
Dimensiones Modelo DC Eco (Ascensión electrónica)												
Peso	(Kg)	8,0	10,0	12,0	14,0	17,0	17,0	21,0	29,0	34,0	40,0	
Largo	mm	420	605	790	980	1.160	1.160	1.530	980	1.160	1.530	
Grupo de gas	mm	250	250	250	250	250	250	250	300	300	300	
Largo total, con válvula	mm	670	855	1.040	1.230	1.410	1.410	1.780	1.280	1.460	1.830	
Ancho	mm	375	375	375	375	375	375	375	600	600	600	
Alto	mm	250	250	250	250	250	250	250	250	250	250	
Características Técnicas												
Nº de placas cerámicas		4	6	8	10	12	12	16	10+10	12+12	16+16	
Presión máx. de alimentación	mbar	50,0										
Grupo de gas (Válv.+Central.)	Nº	1					2					
Conexión gas	Pulg.	1 x 1/2"					1 x 3/4"					
Potencia absorbida	W	1 x 24					2 x 24					
Clase NOx		4										
GAS NATURAL (G 20)												
Potencia térmica Hs Máx./Mín	kW	7,2/5,4	9,6/7,2	16,1/12,1	18,3/13,8	19,0/14,2	22,2/16,7	34,4/31,1	36,6/27,6	44,4/33,4	68,8/62,6	
Caudal de gas Máx/Mín	m³/h	0,69/0,52	0,91/0,69	1,53/1,15	1,75/1,31	1,81/1,35	2,12/1,59	3,43/2,95	3,50/2,62	4,24/3,18	6,70/5,90	
Presión de gas de la red	mbar	20,0										
GAS PROPANO (G 31)												
Potencia térmica Hs Máx./Mín	kW	7,0/5,3	9,3/7,0	13,5/10,2	17,9/15,7	17,8/15,7	21,7/16,3	33,6/27,1	35,8/26,8	43,4/32,6	67,2/54,2	
Caudal de gas Máx	Kg/h	0,50/0,38	0,67/0,50	0,97/0,73	1,28/0,96	1,28/1,13	1,55/1,16	2,40/1,94	2,56/1,92	3,10/2,32	4,80/3,90	
Presión de gas de la red	mbar	37,0										
Precio (Sin IVA)	€	675 €	735 €	795 €	855 €	950 €	950 €	1.050 €	1.260 €	1.670 €	1.905 €	

Todas las pantallas son monofásicas 220/240 V - V-50/60 Hz

Todas las pantallas con la referencia PB, llevan quemadores de 2 etapas

SOPORTES: Para pared: 32 €; para techo: 16 € (Excluidos tuercas, pernos y cadenas)

** STOCK PARA ENTREGA INMEDIATA SEGÚN MODELO.

Esquema de Instalación y área radiada

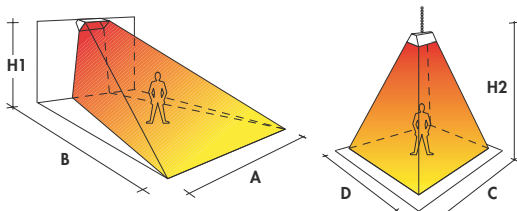

Ud. m	4PB	6P	8P	10PB	12RP	12P	16P	10+10PB	12+12PB	16+16PB
H1	> 3,0	> 3,5	> 3,5	> 5	> 5,5	> 6,5	> 7	> 8	> 9	> 10
A	4,0	6,0	7,0	7,5	8,0	8,0	8,5	9	10	12
B	4,5	6,0	8,0	8,5	9,0	9,0	10,0	11	12	14
H2	3,0-4,0	4,5-5,5	5,0-6,0	5,5-6,5	6,0-7,0	6,0-7,0	7,0-8,0	8-9	8-10	10-14
C	4,0	7,5	8,5	9	9,5	9,5	11,0	12	14	16
D	-5,5	8,0	9,0	10	11,0	11,0	12,0	14	16	20

PANTALLAS PORTÁTILES A GAS TECNA SIABS

Tres versiones diferentes: MD / MR / ST

Pantalla DM en versión portátil
MR = MD + protección de botella

Se trata de una pantalla inox tipo DM en versión portátil: un buen compromiso entre costo y beneficio. Es posible cubrir la botella de gas (versión MR), con un carter de protección, bajo coste y fácil de usar.

Ideal para la calefacción localizada de puestos de trabajo dentro de grandes naves, terrazas, Iglesias, etc. Pueden funcionar con gas natural o con bombonas de GLP. Son simples de utilizar y son seguras y robustas.

Tarifa de Precios Pantallas Portátiles TECNA SIABS

Modelos	Uds.	MD4	MD6	MR4	MR6
Potencia de calentamiento	kW	7,2	9,6	7,2	9,6
Consumo	Kg/h	0,53	0,75	0,53	0,75
Peso total	(Kg)	34,0	36,0	38,0	41,0
Largo	mm	530 + 220			
Área radiada	m ²	20-25	30-40	20-25	30-40
Altura regulable	mm	H=1.780 ÷ 2.180			
Conexión de gas	Pulg.	1 x 3/8"			
Precio (Sin IVA)	€	980 €	1.075 €	1.095 €	1.195 €



MD

MR

** STOCK PARA ENTREGA INMEDIATA SEGÚN MODELO.

Dimensiones



	MR4	MR6
F mm	557	557
G mm	510	510
L mm	800	800
M mm	810	810
N mm	505	505
O mm	1680 - 2180	1680 - 2180

Esquema de Instalación y área radiada

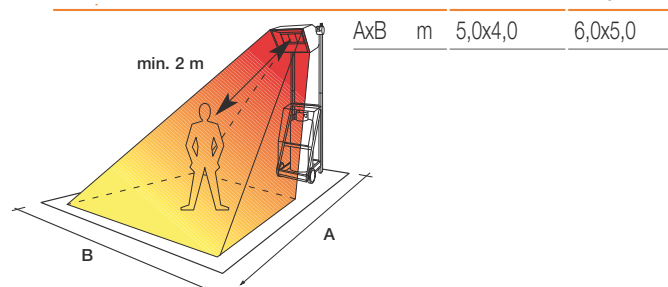

Calefactor portátil ST: Este calentador portátil, compacto y robusto, está destinado especialmente para trabajos en naves industriales que dispongan de alimentación de gas natural.

Tarifa de Precios Pantallas Portátiles TECNA SIABS

Modelos ST	Uds.	ST6	ST8
Dimensiones Modelo ST			
Peso total	(Kg)	22,0	24,0
Longitud	mm	370	
Longitud (con asas)	mm	580	
Ancho	mm	550	
Alto	mm	1.250	
Presión máx. de alimentación	mbar	100	
Conexión de gas	Pulg.	1 x 3/8"	
Precio (Sin IVA)	€	1.250 €	1.350 €



ST

** STOCK PARA ENTREGA INMEDIATA SEGÚN MODELO.

7.3.2- Tubos radiantes a gas TECNA RAY RED

Los tubos radiantes **TECNATHERM-RAY RED** transmiten el calor por radiación en forma de ondas electromagnéticas infrarrojas invisibles que se desplazan a la velocidad de la luz y que calientan directamente los objetos, el suelo, paredes y a las personas, y por lo tanto ofrecen un confort térmico inmediato, con un ahorro energético superior al 30% en relación con un sistema tradicional, y con unas sensaciones térmicas equivalentes con temperaturas del aire sensiblemente más bajas que con los sistemas por aire caliente.

Los tubos radiantes **RAY-RED**, son muy sencillos y de larga duración, con un mínimo mantenimiento



Fácil colocación, suspendido del techo

Básicamente un tubo radiante se compone de un quemador de gas atmosférico que produce una llama larga que se extiende por el interior de un tubo negro, alcanzando temperaturas del orden de 600°C en el interior y 350 a 400°C en el exterior. La radiación calorífica producida por el calentamiento del tubo se dirige hacia la zona a calefactar directamente y a través de la pantalla reflectora que refleja las radiaciones infrarrojas, cubriendo un área irradiada en el suelo que depende de la potencia del calefactor y de la altura de instalación.

Aplicaciones principales

Los tubos **TECNATHERM RAY-RED** no calientan directamente el aire y por lo tanto están especialmente indicados en espacios industriales y comerciales con:

- Grandes volúmenes y naves de gran altura
- Locales mal aislados térmicamente
- Locales con mucha renovación de aire ó puertas abiertas frecuentemente
- Talleres y exposiciones de automóviles
- Espacios exteriores, lavacoches, pistas de tenis cubiertas, campos de entrenamiento de golf, etc.
- Almacenes con estanterías, pasillos, etc.
- Calefacción parcial de locales ó intermitentes.

Ejemplo de Instalación

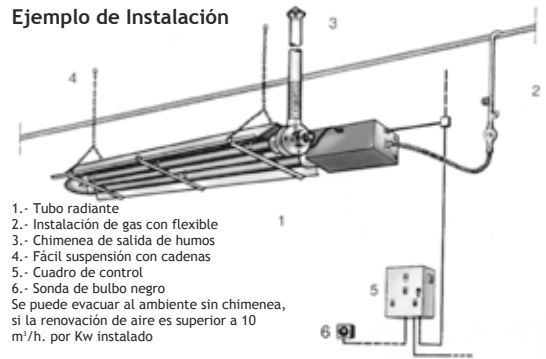

- 1.- Tubo radiante
 - 2.- Instalación de gas con flexible
 - 3.- Chimenea de salida de humos
 - 4.- Fácil suspensión con cadenas
 - 5.- Cuadro de control
 - 6.- Sonda de bulbo negro
- Se puede evacuar al ambiente sin chimenea, si la renovación de aire es superior a 10 m³/h. por Kw instalado



La calefacción por radiación permite calefactar parcialmente un local

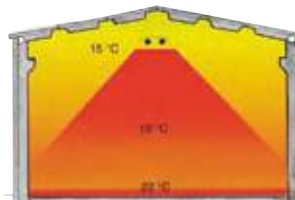

En locales muy altos no se producen estratificaciones, consiguiéndose un elevado ahorro energético. (Más del 30%)

Datos comunes:

Altura: 85 mm
Potencia absorbida: 0,50 A
Tensión eléctrica: 220 V. (Monf.)
Conexión gas: 1/2" macho
Chimenea: 100 mm. Ø

Tarifa de Precios Tubos Radiantes a Gas TECNATHERM RAY RED

Modelo	Código	Tipo de tubo	Potencia nominal		Altura de instalación mín./máx.	Longitud mm.	Anchura mm.	Ø de los tubos mm	Peso Kg.	Precio Euros
			Kw	Kcal/k						
RAY 1E	5350000R1E	En "U"	12	10.400	3,5/5 m.	3600	500	76	50	1.443 €
RAY 1 EL	5350000R1EL	Recto	12	10.400	3,5/5 m.	6550	410	76	45	1.539 €
RAY 2E/S	5350000R2ES	En "U"	21	18.100	4/6 m.	5100	560	76	75	1.592 €
RAY 2E/SL	5350000R2ESL	Recto	21	18.100	4/6 m.	9550	410	76	70	1.762 €
RAY 3 E	5350000R3E	En "U"	32	27.600	5/9 m.	6650	670	101,6	120	1.932 €
RAY 3 EL	5350000R3EL	Recto	32	27.600	5/9 m.	12550	410	101,6	115	2.154 €
RAY 3E9	5350000R39E	En "U"	32	27600	5/9 m.	8650	670	101,6	150	2.102 €
RAY 4E**	5350000R4E	En "U"	40	35000	5/10 m.	10650	670	101,6	200	2.334 €

NOTA: Debido a la gran longitud de los tubos, estos se suministran desmontados en tramos de 3 ó 6 m. de longitud, y las pantallas reflectoras en tramos de 2 m. de longitud para su ensamble en obra. Reflector Aislado: Suplemento, Precio+8%

** El modelo RAY 4E, no se fabrica para gas propano, solamente para Gas Natural

Cuadros de control electrónico con los sistemas de termoregulación, con sonda termostática remota y pulsador de rearme, de bulbo negro: SCB111/A. Para 1 tubo: 382 € • SCB112/A. Para 2 tubos: 467 € • SCB103/A. Para 2 Tubos, con 2 niveles de temperatura: 647 € • SCB105/A. Para 3 y 4 tubos, con 2 niveles de temperatura: 796 €

Todos los cuadros admiten la instalación de un Reloj Programador Diario a suministrar por el instalador

** Para más información consultar en www.tecna.es o a nuestro departamento técnico.

Todas las relaciones comerciales entre **TECNA** y su cliente se regirán por las siguientes condiciones generales de venta, que se entenderán como aceptadas por el comprador por el sólo hecho de cursar un pedido.

PRODUCTOS COMERCIALIZADOS

- **TECNA** comercializa todos los productos que figuran en esta Tarifa tanto en España como Portugal y otros países extranjeros.

En Portugal no se comercializan las marcas RC GROUP y SAN-DOMETAL.

CATÁLOGOS, OFERTAS Y PEDIDOS

- Los contenidos de nuestros catálogos, tarifas y ofertas se facilitan a título orientativo y pueden ser variados por **TECNA** sin previo aviso.
- Los pedidos de nuestros clientes, estarán supeditados a la posterior aceptación por parte de **TECNA**, independientemente de que exista una oferta previa, ya que ésta nunca puede tener carácter vinculante.
- Para que pueda ser tramitado un pedido, éste tendrá que ser por escrito, ya sea por fax o e-mail (pedidos@tecna.es) y disponer **TECNA** de la ficha de cliente debidamente cumplimentada, firmada y sellada.
- Cualquier condición consignada por el comprador en su pedido, que no se ajuste a las condiciones generales de venta, se considerará nula, salvo que sea asumida por **TECNA** en la aceptación del pedido.

PRECIOS

- En las tarifas de precios no están incluidos el I.V.A. ni otras tasas, recargo de equivalencia, portes, etc
- Nuestros precios de venta podrán ser modificados con un simple aviso al cliente.
- **TECNA** procurará tener sus tarifas actualizadas tanto en esta Tarifa de productos como en su página web www.tecna.es

CONDICIONES DE PAGO

- El pago del precio de nuestras mercancías debe hacerse al **CONTADO** mediante transferencia bancaria anticipada ó en nuestras oficinas de Algete (Madrid), salvo otro acuerdo con el comprador, en cuyo caso lo hará efectivo en un plazo máximo de 60 días a partir de la fecha del suministro previa aceptación de riesgo por crédito y caución.
- La primera venta se realizará siempre al **CONTADO** mediante transferencia bancaria anticipada.
- En el caso de retraso en el pago, le serán cargados al comprador todos los gastos bancarios ocasionados.
- La falta de pago supone la inmediata anulación de la Garantía de los productos y del suministro de los pedidos pendientes.

PLAZOS DE ENTREGA

- Tanto los plazos de entrega indicados en esta Tarifa de productos como los que constarán en nuestra aceptación de pedido serán meramente orientativos.
- Si se produjeran retrasos en los plazos previstos de entrega, la responsabilidad de **TECNA** sería nula, salvo que exista acuerdo expreso en contrario en la aceptación de pedido.

En caso de que el retraso se produjera por causas ajenas a esta sociedad y/o de fuerza mayor (incendios, averías graves, huelgas). la responsabilidad sería nula en todos los casos.

PORTES Y CONDICIONES DE ENTREGA

- Disfrutarán de portes pagados y material entregado sobre camión los pedidos por valor superior a (Dos Mil Euros) 2.000 € netos con destino a cualquier parte de España y Portugal peninsular, por lo que se exceptúan expresamente las Islas Canarias, las Islas Baleares, Ceuta y Melilla.
- En caso de que la mercancía viaje por cuenta de **TECNA**, y de observar alguna anomalía en la entrega, deberá hacerse constar en el albarán de la Agencia de Transportes y, en el plazo máximo de 24 horas informar vía mail o fax a **TECNA**.

De ser posible, remitir fotografías a fin de tramitar las reclamaciones oportunas.

- Cuando la mercancía viaje a portes debidos será por cuenta y riesgo del comprador.
- Cuando haya un pedido con varias partidas o unidades, podrán cumplimentarse en entregas parciales, salvo indicación contraria del comprador.

DEVOLUCIONES

- Las devoluciones de material, previa autorización por escrito de **TECNA** deberán siempre realizarse a Portes Pagados, con sus embalajes originales y equipos en condiciones de venta.
- No se admitirá ninguna devolución pasados 15 días desde el suministro de los materiales.
- En toda devolución de mercancía se depreciará un 15% del valor neto facturado, en concepto de costes de administración, revisión y acondicionamiento.

ANULACIÓN DE PEDIDOS

Los pedidos en curso no podrán ser anulados en los casos siguientes:

- Cuando ya se haya efectuado la expedición de la mercancía, o en su defecto, cuando hayan pasado 7 días de la fecha del pedido.
- Cuando tratándose de materiales no disponibles en stock o de fabricación especial, ya esté en curso o adquisición o fabricación.
- **TECNA** se reserva el derecho de anular los pedidos pendientes de entrega cuando el comprador hubiese incumplido total o parcialmente anteriores compromisos comerciales con nosotros.

GARANTÍA

- La garantía cubre defectos de fabricación durante un máximo de 2 años, siempre que el producto no haya sido manipulado, o que la avería se deba a un mal uso o instalación indebida.
- Todo producto enviado para su reparación en garantía deberá ir acompañado, para poder acreditar que la garantía es efectiva, de Factura de compra (emitida por **TECNA**) y factura de venta (documento que demuestre cuándo compró el producto el consumidor final).

PROPIEDAD DE LA MERCANCÍA

- **TECNA** se reserva el dominio de la propiedad de la mercancía hasta su completo pago por parte del comprador.

IMPUESTOS

- Se aplicarán los vigentes en el momento de la compra.

JURISDICCIÓN

- En caso de litigio, el comprador admite someterse a los Juzgados y Tribunales de Madrid.

TECNA

Respuesta | Garantía | Experiencia

Equipo Comercial

Estructura y mapa de red de ventas



Más de
50 marcas internacionales
representadas en España

Eficaz
Servicio Postventa

Red Comercial con presencia local
Soporte de Jefes de Zona

Excelente Relación
Calidad/Precio
en todos nuestros productos



TECNA

OFICINAS CENTRALES Y CENTRO LOGÍSTICO

Ctra. de Paracuellos a Fuente el Saz Km. 19,100
Antigua M-111
28110 ALGETE (Madrid)
Telf.: 91 628 20 56
Fax: 91 628 27 29
comercial@tecna.es

DELEGACIÓN CATALUÑA

Pasaje Vilaret, 33, Local 2
08013 Barcelona
Telf.: 93 450 05 94
Fax: 93 433 09 98
tecna-bcn@tecna.es

[¡Descarga el catálogo
EN FORMATO DIGITAL!](#)

