

NO FER[®]

2016



IBIZA
USHUAIA
HOTEL
SPAIN

AGBAR
TOWER
SPAIN
BARCELONA





RIYADH
KING ABDULLAH
FINANCIAL DISTRICT
SAUDI ARABIA



KIEV

UKRAINE

OLIMPIYSKIY NATIONAL
SPORTS COMPLEX

SEVILLA
SPAIN
PELLI
TOWER





moscow
RUSSIA
CITY
CENTER

NOFER

SAN ANTONIO HOTEL

SAN PAWL

MALTA

YAS ISLAND HOTEL UAE ABU DHABI

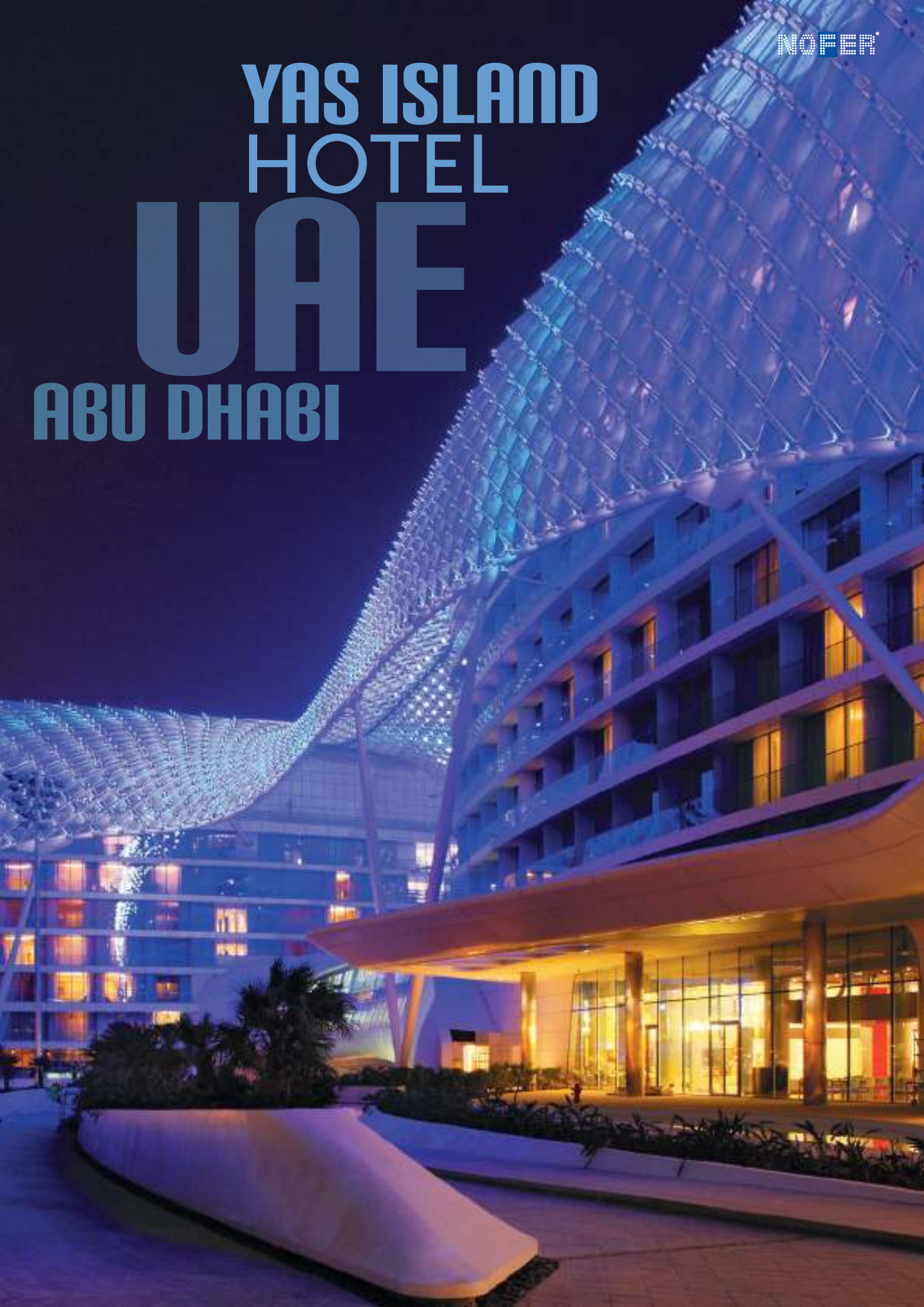

Seca MANOS	12
Secadores DE CABELLO	38
Dosificadores DE JABÓN	44
Dispensadores DE PAPEL	52
Accesorios DE BAÑO	62
Espejos	88
Sanitarios DE ACERO INOX	90
Papeleras	120
Percheros & REPOSAMALETAS	130
Barras de Apoyo & SOPORTE TÉCNICO	132
Lavaojos y Duchas DE EMERGENCIA	154
Fuentes DE AGUA	160
Cambia PAÑALES	164
Grifería TEMPORIZADA	166
Grifería PROFESIONAL	170
Mata INSECTOS	172
Soporte publicitario y promoción	173
Colecciones	174
Índice de productos	176
Condiciones generales	187



MOSCOW

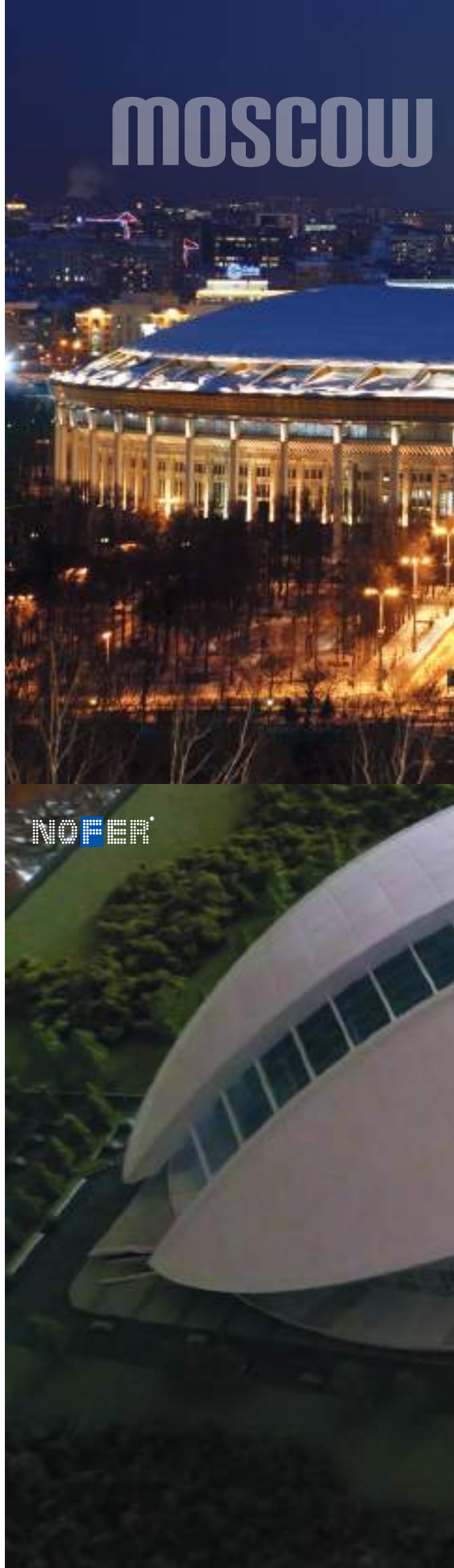

NOFER

LUZHNIKI STADIUM FIFA 2018

RUSSIA

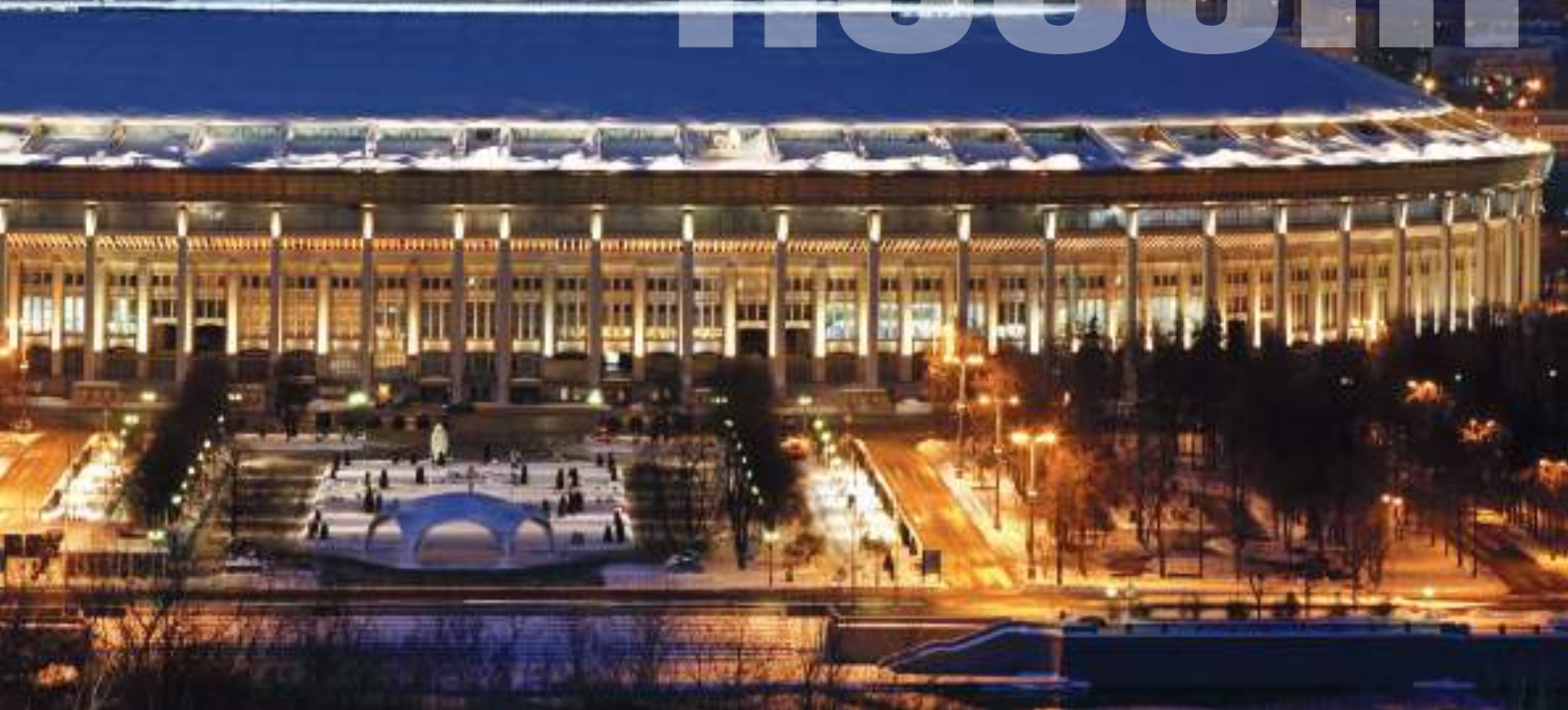

AQUATIC CENTER

BAKU

AZERBAIJAN



SECAMANOS - HAND DRYERS - SÈCHE
ELETTRICI - SECADORES DE MÃOS - S
MAINS ÉLECTRIQUES - ASCIUGAMANI
SECAMANOS - HAND DRYERS - SÈCHE



E-MAINS ÉLECTRIQUES - ASCIUGAMANI
ECAMANOS - HAND DRYERS - SÈCHE-
ELETTRICI - SECADORES DE MÃOS
E-MAINS ÉLECTRIQUES - ASCIUGAMANI

NOFER

Cada gama de secamanos está diseñada para satisfacer...

DURABILIDAD

- Carcasas de **acero inoxidable** calidad AISI 304 con espesores de hasta 1,5 mm
- Diseños compactos y robustos con **sistemas de seguridad** frente la manipulación
- **Paro automático** por vandalismo
- Componentes de **alta resistencia al uso** continuado para el equipamiento de edificios con altas frecuencias de uso como aeropuertos, centros comerciales, edificios públicos, etc.





DURABILIDAD-DURABILITY-DURABILITÉ-DUREVOLEZZA
- DURABILIDADE - DURABILIDAD - DURABILITY - DURABILITÀ
DURABILITÉ - DUREVOLEZZA - DURABILIDADE

Seca
MANOS

windflow
BY NOFER

PATENTADO

3
AÑOS
DE GARANTÍA

Antivandálico

Funcionamiento

Sensor electrónico

Dimensiones

280 x 280 x 210 mm

Peso

5,8 Kg

Potencia

2450 W

Carcasa

Espesor 1,5 mm



Sensor electrónico



01151.S

Material

Acero inoxidable AISI 304

Acabado carcasa

SATINADO



01151.B

Material

Acero inoxidable AISI 304

Acabado carcasa

BRILLO



01151.W

Material

Acero

Acabado carcasa

BLANCO

* Modelo pulsador

NOFER

Dim.: 

Información técnica adicional en www.nofer.com



Seca
MANOS

cyclon
BY NOFER

2 AÑOS
DE GARANTÍA

Antivandálico

Funcionamiento

Pulsador / Sensor electrónico

Dimensiones

240 x 265 x 210 mm

Peso

5,5 Kg

Potencia

2450 W

Carcasa

Espesor 1,2 mm



Pulsador



01100.S

Material
Acero inoxidable AISI 304
Acabado carcasa
SATINADO



01100.B

Material
Acero inoxidable AISI 304
Acabado carcasa
BRILLO



01100.W

Material
Acero
Acabado carcasa
BLANCO

Sensor electrónico



01101.S

Material
Acero inoxidable AISI 304
Acabado carcasa
SATINADO



01101.B

Material
Acero inoxidable AISI 304
Acabado carcasa
BRILLO



01101.W

Material
Acero
Acabado carcasa
BLANCO

NOFER

Dim.:

Información técnica adicional en www.nofer.com

NOBER



Seca
MANOS

thin
BY NOFER

Funcionamiento
Sensor electrónico
Dimensiones
269 x 363 x 100 mm
Peso
4 Kg
Potencia
2350 W
Carcasa
Espesor 1,2 mm



2 AÑOS
DE GARANTÍA



Sensor electrónico



01600.S

Material
Acero inoxidable AISI 304
Acabado carcasa
SATINADO



01600.B

Material
Acero inoxidable AISI 304
Acabado carcasa
BRILLO



01600.W

Material
Acero
Acabado carcasa
BLANCO

NOFER

Dim.: Información técnica adicional en www.nofer.com

Gran Teatro Nacional

LIMA (PERÚ)

CALIDAD Y PRECIO - QUALITY AND PRICE - QUALITÉ
ET PRIX - QUALITÀ E PREZZO - QUALIDADE E PREÇO
- CALIDAD Y PRECIO - QUALITY AND PRICE - QUALITÉ
ET PRIX - QUALITÀ E PREZZO - QUALIDADE E PREÇO



Cada gama de secamanos está diseñada para satisfacer...

CALIDAD Y PRECIO

- Diseño clásico con **motor Long Life** y tiempos de secado estandar.
- Versiones de acero inoxidable y ABS disponibles en versión **pulsador y sensor**.
- **Optima relación calidad / precio**
- **Antivandálicos**





Seca
MANOS

kai
BY NOFER



Funcionamiento

Pulsador / Sensor electrónico

Dimensiones

240 x 280 x 168 mm

Peso

3,5 Kg

Potencia

1500 W

Carcasa

Espesor 1 mm



Pulsador



01250.S

Material

Acero inoxidable AISI 304

Acabado carcasa

SATINADO



01250.B

Material

Acero inoxidable AISI 304

Acabado carcasa

BRILLO



01250.W

Material

Acero

Acabado carcasa

BLANCO

Sensor electrónico



01251.S

Material

Acero inoxidable AISI 304

Acabado carcasa

SATINADO



01251.B

Material

Acero inoxidable AISI 304

Acabado carcasa

BRILLO



01251.W

Material

Acero

Acabado carcasa

BLANCO



Seca
MANOS

bigflow
BY NOFER

2 AÑOS
DE GARANTÍA

Funcionamiento

Sensor electrónico

Potencia

2050 W



Sensor electrónico



01451.S

Carcasa
Acero inoxidable AISI 304,
espesor 1,2mm

Acabado carcasa
SATINADO

Dimensiones
323 x 253 x 152 mm

Peso
3,9 Kg



01451.B

Carcasa
Acero inoxidable AISI 304,
espesor 1,2mm

Acabado carcasa
BRILLO

Dimensiones
323 x 253 x 152 mm

Peso
3,9 Kg



01451.W

Carcasa
Chapa de acero,
espesor 1,2mm

Acabado carcasa
BLANCO

Dimensiones
323 x 253 x 152 mm

Peso
3,9 Kg



01461.W

Carcasa
ABS

Acabado carcasa
BLANCO

Dimensiones
325 x 255 x 152 mm

Peso
2,6 Kg

Cada gama de secamanos está diseñada para satisfacer...

ECO EFICIENCIA

- **Ahorro energético**, consumo muy reducido
- Motores de gran velocidad para un **secado ultra rápido** por arrastre de la humedad
- Tiempos de secado: **6 – 12 segundos**
- El secador de manos de alta velocidad es un **80% más eficiente** energéticamente que los secamanos convencionales y un **95% más coste-efectivo** que la toallas de papel
- **Certificación Leed** (Systema internacional de certificación para edificios sostenibles)



ECO EFICIENCIA - ECO EFFICIENCY - L'ÉCO EFFICACITÉ
- EFFICIENZA ECO - ECOEFFICIENCIA - ECO EFICIENCIA -
ECO EFFICIENCY - L'ÉCO EFFICACITÉ - EFFICIENZA ECO



Seca
MANOS

veltia

veltia

New Generation Hand Dryers

Secamanos de máxima
higiene con filtro HEPA y
tecnología Zero Smell

Carcasa

ABS

Dimensiones

617 x 300 x 195 mm

Peso

9,55 Kg

Potencia

1760 W

Funcionamiento

Activación automática por
sensor cuando el usuario
introduce las manos en el
área de secado



ZeroSmell

Disponible opcionalmente Ion Shield y ZeroSmell gel CK1



Sistema de secado anti-salpicaduras mediante corrientes de aire de alta velocidad. No es necesario insertar las manos una y otra vez.
Modo de uso: introduzca las manos en el área de secado, espere unos segundos y saque las manos secas.



01304.W

Acabado
Blanco



01304.S

Acabado
Gris Plata



01304.CH

Acabado
Champagne



01304.BK

Acabado
Negro



01304.DB

Acabado
Azul Oscuro



01304.AB

Acabado
Azul Claro



01304.RF

Acabado
Rojo F1



01304.CR

Acabado
Rojo Cereza



01304.BD

Acabado
Burdeos

Seca
MANOS

v-jet

veltia

New Generation Hand Dryers

Secamanos de máxima
higiene

Carcasa

ABS

Dimensiones

617 x 300 x 195 mm

Peso

9,55 Kg

Potencia

1760 W

Funcionamiento

Activación automática por
sensor cuando el usuario
introduce las manos en el
área de secado



Disponible opcionalmente: filtro HEPA, ZeroSmell,
ZeroSmell gel CK1 y Ion Shield



300
ORIFICIOS
SALIDA DE
AIRE

ANTI
SALPICA-
DURAS

ANTI-
BACTERIAS
MICROBAN®



Sistema de secado anti-salpicaduras mediante corrientes de aire de alta velocidad. No es necesario insertar las manos una y otra vez.
Modo de uso: introduzca las manos en el área de secado, espere unos segundos y saque las manos secas.



01303.W

Acabado
Blanco



01303.S

Acabado
Gris Plata



01303.CH

Acabado
Champagne



01303.BK

Acabado
Negro



01303.DB

Acabado
Azul Oscuro



01303.AB

Acabado
Azul Claro



01303.RF

Acabado
Rojo F1



01303.CR

Acabado
Rojo Cereza



01303.BD

Acabado
Burdeos

Seca
MANOS

veltia triblada

veltia

New Generation Hand Dryers

Secamanos de máxima
higiene con filtro HEPA
y tecnología Zero Smell

Carcasa
ABS

Dimensiones
617 x 300 x 195 mm

Peso
9,55 Kg

Potencia
1760 W

Funcionamiento
Activación automática
por sensor cuando el
usuario introduce las
manos en el área de
secado

PROBABLEMENTE
EL MÁS
POTENTE
DEL
MUNDO

Microban ZeroSmell
protección antibacteriana

Disponible opcionalmente Ion Shield y ZeroSmell gel CK1



2 LÍNEAS
DE
INYECCIÓN

ANTI-
BACTERIAS
MICROBAN®

SECADO
ULTRARRÁPIDO
6 SEGUNDOS



Sistema de secado ultrarrápido mediante corrientes de aire de gran velocidad.
Modo de uso: introduzca las manos en el área de secado, moviéndolas arriba y abajo.



01306.W

Acabado
Blanco



01306.S

Acabado
Gris Plata



01306.CH

Acabado
Champagne



01306.BK

Acabado
Negro



01306.DB

Acabado
Azul Oscuro



01306.AB

Acabado
Azul Claro



01306.RF

Acabado
Rojo F1



01306.CR

Acabado
Rojo Cereza



01306.BD

Acabado
Bordeos

Seca
MANOS

v-jet triblade

veltia

New Generation Hand Dryers

Secamanos de máxima
higiene.

Carcasa
ABS

Dimensiones
617 x 300 x 195 mm

Peso
9,55 Kg

Potencia
1760 W

Funcionamiento
Activación automática por
sensor cuando el usuario
introduce las manos en el
área de secado

PROBABLEMENTE
EL MÁS
POTENTE
DEL
MUNDO

Microban
protección antibacteriana

Disponible opcionalmente: filtro HEPA, ZeroSmell,
ZeroSmell gel CK1 y Ion Shield



2 LÍNEAS
DE
INYECCIÓN

ANTI-
BACTERIAS
MICROBAN®

SECADO
ULTRARRÁPIDO
6 SEGUNDOS



Sistema de secado ultrarrápido mediante corrientes de aire de gran velocidad.
Modo de uso: introduzca las manos en el área de secado, moviéndolas arriba y abajo.



01305.W

Acabado
Blanco



01305.S

Acabado
Gris Plata



01305.CH

Acabado
Champagne



01305.BK

Acabado
Negro



01305.DB

Acabado
Azul Oscuro



01305.AB

Acabado
Azul Claro



01305.RF

Acabado
Rojo F1



01305.CR

Acabado
Rojo Cereza



01305.BD

Acabado
Burdeos



Seca
MANOS

fuga
BY NOFER

Funcionamiento

Sensor electrónico

Potencia

800 W



Sensor electrónico



01851.S

Carcasa
Acero inoxidable AISI 304,
espesor 1,2mm

Acabado carcasa
SATINADO

Dimensiones
323 x 253 x 152 mm

Peso
4,9 Kg



01851.B

Carcasa
Acero inoxidable AISI 304,
espesor 1,2mm

Acabado carcasa
BRILLO

Dimensiones
323 x 253 x 152 mm

Peso
4,9 Kg



01851.W

Carcasa
Chapa de acero,
espesor 1,2mm

Acabado carcasa
BLANCO

Dimensiones
323 x 253 x 152 mm

Peso
4,9 Kg



01861.W

Carcasa
ABS

Acabado carcasa
BLANCO

Dimensiones
325 x 255 x 152 mm

Peso
3,6 Kg

compact con secamanos

BY NOFER



12017.P.S

Mueble compacto empotrado con dispensador de papel toalla, secamanos y papelera.

Capacidad dispensador papel toalla

300-500 usos

Características secamanos

1500 W, con sensor electrónico

Capacidad papelera

18 litros

Dimensiones del mueble

1700 x 352 x 200 mm

Dimensiones hueco de instalación

1650 x 300 x 195 mm



12019.P.S

Mueble compacto empotrado con dispensador de papel toalla, secamanos y papelera.

Capacidad dispensador papel toalla

400-600 usos

Características secamanos

2450 W, con sensor electrónico. Con tobera

Capacidad papelera

25,5 litros

Dimensiones del mueble

1700 x 352 x 200 mm

Dimensiones hueco de instalación

1650 x 300 x 195 mm

12017.ADO.S

Kit para adosar muebles compactos con secamanos 12017.P.S y 12019.P.S

12019.ADO.S

Kit para adosar muebles compactos con secamanos 12017.P.S y 12019.P.S



12019.S

Mueble compacto empotrado con dispensador de papel toalla, secamanos dosificador de jabón y papelera

Capacidad dispensador papel toalla

600 usos

Características secamanos

2450 W, con pulsador

Capacidad papelera

20 litros

Dimensiones del mueble

1415 x 455 x 200 mm

Dimensiones del hueco de instalación

1385 x 195 x 415 mm



12019.C.S

Mueble compacto empotrado de frontal cóncavo con dispensador de papel toalla, secamanos dosificador de jabón y papelera

Capacidad dispensador papel toalla

600 usos

Características secamanos

2450 W, con pulsador

Capacidad papelera

20 litros

Dimensiones del mueble

1415 x 455 x 210 mm

Dimensiones del hueco de instalación

1385 x 195 x 415 mm



12053

Mueble compacto para instalación detrás de espejo.

Incluye secamanos automático, grifo sensor y dosificador de jabón automático.

Cuerpo de acero inoxidable.

Consultar disponibilidad.

Dimensiones

430 x 600 x 120 mm. Otras dimensiones consultar

	WINDFLOW	CYCLON	THIN	FUGA	KAI	BIGFLOW	VELTIA	V-JET	VELTIA TRIBLADE	V-JET TRIBLADE
CARACT. GENERALES										
Funcionamiento	Sensor elect.	Sensor / Pulsador	Sensor elect.	Sensor elect.	Sensor / Pulsador	Sensor elect.	Sensor elect.	Sensor elect.	Sensor elect.	Sensor elect.
Voltaje	220 - 240 V~	220 - 240 V~	220 - 240 V~	220 - 240 V~	220 - 240 V~	220 - 240 V~	220 - 230 - 240 V~	220 - 230 - 240 V~	220 - 230 - 240 V~	220 - 230 - 240 V~
Frecuencia	50 - 60 Hz	50 - 60 Hz	50 - 60 Hz	50 - 60 Hz	50 - 60 Hz	50 - 60 Hz	50 - 60 Hz	50 - 60 Hz	50 - 60 Hz	50 - 60 Hz
Potencia	2450 W	2450 W	2350 W	800 W	1500 W	2050 W	1760 W	1760 W	1760 W	1760 W
Consumo eléctrico	10,6 A	10,6 A	9,56 A	3,5 A	6,6 A	9 A	8 A	8 A	8 A	8 A
Aislamiento eléctrico	Clase I	Clase I	Clase I	Clase I	Clase II	Clase II	Clase II	Clase II	Clase II	Clase II
Índice de protección contra la penetración de polvo y agua	IPX1	IPX1	IPX1	IPX1	IPX1	IPX1	IPX1	IPX1	IPX1	IPX1
Tiempo regulable pulsador	de 10 a 90 s	de 10 a 90 s	-	-	de 10 a 90 s	de 10 a 90 s	-	-	-	-
Paro automático por vandalismo	SI	SI	SI	SI	SI	SI	SI	SI	SI	SI
Sensibilidad sensor regulable	de 10 a 50 cm	de 10 a 50 cm	de 10 a 50 cm	de 10 a 50 cm	de 10 a 50 cm	de 10 a 50 cm	-	-	-	-
MOTOR										
Potencia	250 W	250 W	250 W	800 W	110 W	110 W	1760 W	1760 W	1760 W	1760 W
Velocidad	6500 rpm	6500 rpm	8300 rpm	35000 rpm	2800 RPM	2800 RPM	30000 rpm	30000 rpm	30000 rpm	30000 rpm
Tipo	Universal	Universal	Universal	Universal	Sin escobillas	Sin escobillas	Universal	Universal	Universal	Universal
Protección eléctrica	Limitador térmico de seguridad	Limitador térmico de seguridad	Limitador térmico de seguridad	Limitador térmico de seguridad	Limitador térmico de seguridad	Limitador térmico de seguridad	Limitador térmico de seguridad	Limitador térmico de seguridad	Limitador térmico de seguridad	Limitador térmico de seguridad
RESISTENCIA										
Potencia	2200 W	2200 W	2100 W	-	1350 W	1840 W	-	-	-	-
Hilo	Ni-Crom	Ni-Crom	Ni-Crom	-	Ni-Crom	Ni-Crom	-	-	-	-
Tipo	Espiral	Espiral	Espiral	-	Espiral	Espiral	-	-	-	-
SopORTE	Cerámico	Cerámico	Cerámico	-	mica	mica	-	-	-	-
Protección eléctrica	Limitador térmico de seguridad	Limitador térmico de seguridad	Limitador térmico de seguridad	-	Limitador térmico de seguridad	Limitador térmico de seguridad	-	-	-	-
CARCASA										
Material	Acero inox. AISI 304 / acero pintado	Acero inox. AISI 304 / acero pintado	Acero inox. AISI 304	Acero inox. AISI 304 / acero pintado / ABS	Acero inox. AISI 304 / acero pintado	Acero inox. AISI 304 / acero pintado / ABS	ABS	ABS	ABS	ABS
Acabado	Satinado - Brillo - Blanco	Satinado - Brillo - Blanco	Satinado - Brillo - Blanco	Satinado - Brillo - Blanco	Satinado - Brillo - Blanco	Satinado - Brillo - Blanco	Disponible en colores	Disponible en colores	Disponible en colores	Disponible en colores
Espesor	1,5 mm	1,5/1,2 mm	1,2 mm	1,2 mm (ABS 3mm)	1,0 mm	1,2 mm (ABS 3mm)	-	-	-	-
DIMENSIONES										
Alto x Ancho x Fondo (mm)	280 x 250 x 203	280 x 250 x 203	265 x 270 x 100	323 x 253 x 152 325 x 255 x 152 (ABS)	280 x 250 x 168	323 x 253 x 152 325 x 255 x 152 (ABS)	617 x 300 x 195	617 x 300 x 195	617 x 300 x 195	617 x 300 x 195
Peso	5,8 Kg	5,5 Kg	4,0 Kg	(ABS 3,6 Kg) 4,9 Kg	3,5 Kg	(ABS 2,6 Kg) 3,9 Kg	9,55 Kg	9,55 Kg	9,55 Kg	9,55 Kg
PRESTACIONES										
Temperatura aire (ambiente 20°C)	53°C a 10 cm	53°C a 10 cm	39°C a 10 cm	40°C a 10 cm	50°C	60°C	-	-	-	-
Caudal eficaz	5500 l/min	5500 l/min	2400 l/min	2660 l/min	2300 l/m	2300 l/m	3600 l/min	3600 l/min	4650 l/min	4650 l/min
Velocidad del aire	117 Km/h	117 Km/h	90 Km/h	305 Km/h	65 Km/h	65 Km/h	370 Km/h	370 Km/h	340 Km/h	340 Km/h
Tiempo de secado estimado	28 s	28 s	33 s	10-12 s	40 s	40 s	10-15 s	10-15 s	6-8 s	6-8 s
Nivel sonoro a 2 m	70 dbA	70 dbA	69 dbA	72 dbA	60 dbA	60 dbA	70 dbA	70 dbA	75 dbA	75 dbA



SECADORES DE CABELLO - HAIR DRYER
ASCIUGACAPELLI ELETTRICI - SECADORE
- HAIR DRYERS - SÈCHE-CHEVEUX À AIR
SECADORES DE CABELLO - SECADORES DE



ERS - SÈCHE-CHEVEUX À AIR CHAUD -
ES DE CABELLO - SECADORES DE CABELLO
R CHAUD - ASCIUGACAPELLI ELETTRICI -
CABELLO-HAIRDRYERS-SÈCHE-CHEVEUX

NOFEN®



Funcionamiento

Tipo tobera con pulsador

Dimensiones

240 x 265 x 230 mm

Peso

6 Kg

Potencia

2450 W

Temporización pulsador

90 s

Carcasa

Espesor 1,2 mm



Pulsador



02200.S

Carcasa
Acero inoxidable
Acabado
SATINADO



02200.B

Carcasa
Acero inoxidable
Acabado
BRILLO



02200.W

Carcasa
Acero
Acabado
BLANCO



Funcionamiento

Tipo manguera con pulsador

Dimensiones

240 x 310 x 165 mm

Peso

5,5 Kg

Potencia

950 W

Temporización

90 s

Carcasa

Espesor 1,2 mm



02100.S

Carcasa
Acero inoxidable
Acabado
SATINADO



02100.B

Carcasa
Acero inoxidable
Acabado
BRILLO



02100.W

Carcasa
Acero
Acabado
BLANCO



02055.N

Funcionamiento
Dos velocidades con interruptor ON/OFF
Acabado carcasa
NEGRO
Dimensiones
210 x 100 x 155 mm
Peso
0,85 Kg
Potencia
1200 W



02055.W

Funcionamiento
Dos velocidades con interruptor ON/OFF
Acabado carcasa
BLANCO
Dimensiones
210 x 100 x 155 mm
Peso
0,85 Kg
Potencia
1200 W



02055.G

Funcionamiento
Dos velocidades con interruptor ON/OFF
Acabado carcasa
GRIS
Dimensiones
228 x 92 x 168 mm
Peso
0,85 Kg
Potencia
1200 W



02010.W

Funcionamiento
Plegable. Con dos velocidades y botón de aire frío.
Acabado carcasa
BLANCO
Dimensiones
230 x 80 x 180 mm
Peso
0,85 Kg
Potencia
1600 W



02011.W

Funcionamiento
Dos velocidades con interruptor ON/OFF
Acabado carcasa
BLANCO
Dimensiones
185 x 248 x 138 mm
Peso
0,85 Kg
Potencia
1800-2200 W



02012.W

Funcionamiento
Con enchufe para afeitadoras
Acabado carcasa
BLANCO
Dimensiones
233 x 248 x 155 mm
Peso
1,4 Kg
Potencia
1800-2200 W



02057

Funcionamiento
Carcasa cromada con aro de ABS para soporte a pared
Acabado carcasa
Carcasa cromada
Dimensiones
220 x 245 x 118 mm
Peso
0,8 Kg
Potencia
1800 W



02013

Funcionamiento
Dos velocidades con interruptor ON/OFF. Dos temperaturas. Pulsador de seguridad de presión continua
Acabado carcasa
Carcasa cromada
Dimensiones
215 x 210 x 93 mm
Peso
0,9 Kg
Potencia
1800 W



02014

Funcionamiento
Anilla soporte para colgar secadores 02010.W y 02013
Acabado carcasa
Latón cromado acabado brillo
Dimensiones
20 x 80 x 120 mm
Diámetro anilla
70 mm
Distancia entre fijaciones
40 mm

	ZONDA	MANGO	2055	2010	2011	2012	2013	2057
Funcionamiento	Manual	Manual	Interruptor - Pulsador	Manual	Interruptor - Pulsador	Interruptor - Pulsador	Interruptor - Pulsador	Interruptor - Pulsador
Voltaje	220 - 240 V~	220-240 V~	220-240 V~	220-240 V~	220-240 V~	220-240 V~	220-240 V~	220-240 V~
Frecuencia	50 - 60 Hz	50 - 60 Hz	50 - 60 Hz	50 - 60 Hz	50 - 60 Hz	50 - 60 Hz	50 - 60 Hz	50 - 60 Hz
Potencia	2450 W	700 W	1200W (max)-540W (min)	1600W	2200W (max)-1800W (min)	2200W (max)-1800W (min)	1800W (max)-900W (min)	1800W (max)-900W (min)
Consumo eléctrico	10,6 A	4,1 A	5,5 A	6,9 A	9,6 A	9,6 A	7,8 A	7.8 A
Aislamiento eléctrico	Clase I	Clase I	Clase II	Clase II	Clase II	Clase II	Clase II	Clase II
Protección eléctrica	IP23	IP23	IP20	IP20	IP20	IP20	IP20	IP20
Tiempo regulable pulsador	90 s	90 s	-	-	-	-	-	-
Paro automático por vandalismo	SI	SI	SI	SI	SI	SI	SI	SI
Potencia	250 W	250 W	40W	40W	40W	40W	150 W	150 W
Velocidad	6500 rpm	6500 rpm	13000 rpm	10000 rpm	14000 rpm	14000 rpm	13000 rpm	22500 rpm
Tipo	CA - Universal	CA - Universal	CC	CC	CC	CC	CA - Universal	CA - Universal
Protección eléctrica	Limitador térmico de seguridad	Limitador térmico de seguridad	-	-	-	-	Limitador térmico de seguridad	Limitador térmico de seguridad
Potencia	2200 W	450 W	1160W	1560W	2150W	2150 W	1650 W	1650W
Hilo	Ni-Crom	Ni-Crom	Ni-Crom	Ni-Crom	Ni-Crom	Ni-Crom	Ni-Crom	Ni-Crom
Tipo	Espiral	Espiral	Hilo ondulado	Hilo ondulado	Hilo ondulado	Hilo ondulado	Hilo ondulado	Hilo ondulado
Soporte	Cerámico	Cerámico	mica	mica	mica	mica	mica	mica
Protección eléctrica	Limitador térmico de seguridad	Limitador térmico de seguridad	Limitador térmico de seguridad	Limitador térmico de seguridad	Limitador térmico de seguridad	Limitador térmico de seguridad	Limitador térmico de seguridad	Limitador térmico de seguridad
Material	Acero inoxidable AISI 304	Acero inoxidable AISI 304	ABS	ABS	ABS	ABS	ABS + acero cromado	ABS + acero cromado
Acabado	Satinado - Brillo - Blanco	Satinado - Brillo - Blanco	Blanco - Negro - Gris	Blanco	Blanco	Blanco	Negro + brillo	Negro + brillo
Espesor	1,5/1,2 mm	1,5/1,2 mm	-	-	-	-	-	-
Alto x Ancho x Fondo	280 x 250 x 203 mm	280 x 250 x 203 mm	210 x 100 x 155 mm	230 x 80 x 180 mm	185 x 248 x 138 mm	233 x 248 x 155 mm	220 x 245 x 118 mm	215 x 210 x 93 mm
Peso	6 Kg	5,5 Kg	0,85 Kg	0,85 Kg	0,85 Kg	1,40 Kg	0,9 Kg	0,8 Kg
Temperatura aire (ambiente 20°C)	49°C a 10 cm	-	61°C a 10 cm	63°C a 10 cm	65°C a 10 cm	65°C a 10 cm	63°C a 10 cm	63°C a 10 cm
Caudal eficaz	6500 l/min	-	1300 l/min	1200 l/min	1300 l/min	1300 l/min	1450 l/min	1450 l/min
Velocidad del aire	133 Km/h	-	48 km/H	50 km/h	58 km/h	58 km/h	72 Km/h	72 Km/h
Nivel sonoro a 2 m	70 dbA	70 dbA	60 dbA	60 dbA	62 dbA	62 dbA	65 dbA	65 dbA
Enchufe	NO	NO	NO	NO	NO	SI	NO	NO

* Valores aproximados



DOSIFICADORES DE JABÓN - SOAP DISPENSERS -
- DOSATORI DI SAPONE - DISTRIBUTORI
JABÓN - SOAP DISPENSERS - DISTRIBUTORI
- DISTRIBUIDORES DE SABÃO - DOSIFICADORES



DISPENSERS - DISTRIBUTEURS DE SAVON
DISTRIBUIDORES DE SABÃO - DOSIFICADORES DE
DISTRIBUIDORES DE SAVON - DOSATORI
DISTRIBUIDORES DE JABÓN - SOAP DISPENSERS

NOBEN[®]



Adosado horizontal

Dosificadores de jabón líquido

Capacidad

1200 ml

Dimensiones

155 x 175 x 125 mm



03004.S

Acabado carcasa
SATINADO



03004.B

Acabado carcasa
BRILLO



03004.W

Acabado carcasa
BLANCO

Dosificadores de jabón líquido

Capacidad

1200 ml

Dimensiones

121 x 210 x 130 mm



03002.S

Acabado carcasa
SATINADO



03002.B

Acabado carcasa
BRILLO



03002.W

Acabado carcasa
BLANCO

DOSIFICADORES DE JABÓN - SOAP
DISPENSERS - DISTRIBUTEURS DE SAVON
- DOSATORI DI
DE SABÃO - D
- SOAP DISP
DE SAVON -
- DISTRIBUI
DOSIFICADOR
DISPENSERS -
- DOSATORI DI
DE SABÃO - D
- SOAP DISPE
DE SAVON -
- DISTRIBUI
DOSIFICADOR
DISPENSERS -
- DOSATORI DI
DE SABÃO - D
- SOAP DISPE
DE SAVON -
- DISTRIBUI
DOSIFICADORES DE JABÓN - SOAP



Adosado vertical

Dosificadores de jabón líquido
Vertical. Visor de contenido.

Capacidad
1200 ml

Dimensiones
210 x 121 x 130 mm



03001.S

Acabado carcasa
SATINADO



03001.B

Acabado carcasa
BRILLO



03001.W

Acabado carcasa
BLANCO

03041
NUEVOS
con depósito
interior

03041.S

Con depósito plástico interior
Acabado carcasa
SATINADO

03041.B

Con depósito plástico interior
Acabado carcasa
BRILLO

Dosificadores de
jabón líquido

Capacidad
300 ml

Dimensiones
200 mm. Ø63mm



03024.S

Acabado carcasa
SATINADO



03024.B

Acabado carcasa
BRILLO



03025.S

Capacidad
300 ml
Dimensiones
200 x 60 x 60 mm



03003.B

Cuerpo de acero inoxidable,
cabezal de zamac.
Con visor de contenido
Capacidad
345 ml
Dimensiones
150 x 70 x 150 mm



03022.S

Capacidad
820 ml
Dimensiones
160 x 105 x 91 mm

Classic

Dosificadores de jabón líquido

Dimensiones
215x 130 x 95 mm

Capacidad
1000 ml

Peso
344 g



03036.W

Material
ABS
Acabado
BLANCO



03036.T

Material
ABS
Acabado
AZUL TRANSPARENTE



03036.N

Material
ABS
Acabado
NEGRO

basic

BY NOFER

Dosificadores jabón líquido
adosados a pared



03018.W

Depósito
ABS translúcido
Pulsador
ABS NEGRO
Dimensiones
170mm Ø130mm
Capacidad
1000 ml



03008

Material
Polipropileno
traslúcido
Dimensiones
262mm, Ø 120 mm
Capacidad
1500 ml



03009

Material
Polipropileno
traslúcido
Dimensiones
339 x 140 x 120 mm
Capacidad
3500 ml

03019.W

Depósito
ABS translúcido
Pulsador
ABS NEGRO
Dimensiones
240 mm Ø130 mm
Capacidad
2000 ml

maxclean +

BY NOFER

Dosificador
jabón hospitalario
Dimensiones
260 x 95 x 185 mm
Capacidad
500 ml



03013.S

Material
Acero inoxidable AISI 304
y polietileno
Acabado
SATINADO

03013.ABS

Material
ABS Y POLIETILENO

03013.AL

Material
ALUMINIO Y POLIETILENO



03016.L

Dosificador jabón
hospitalario palanca
140 mm
Material
ABS y polietileno
Dimensiones
290 x 105 x 230 mm
Capacidad
1000 ml



03201.S

Encastrado en pared.
Vertical

Acabado
SATINADO

Dimensiones
260 x 150 x 106 mm

Capacidad
1200 ml



03202.S

Encastrado en pared.
Horizontal

Acabado
SATINADO

Dimensiones
150 x 260 x 106 mm

Capacidad
1200 ml



03100

Para encastrar en encimera
(orificio Ø 25 mm).
Embellecedor (Ø 50 mm)

Acabado
BRILLO

Vástago
Acero

Depósito
Acero inoxidable

Dimensiones
**Pico 100 mm largo.
Depósito 100 mm alto
Vástago 100 mm**

Capacidad
500 ml



03101.B

Para encastrar en encimera
(orificio Ø 25 mm).
Embellecedor (Ø 50 mm)

Acabado
BRILLO

Vástago
ABS Negro

Depósito
Polietileno blanco

Dimensiones
**Pico 100 mm largo
Depósito 220 mm alto
Vástago 100 mm**

Capacidad
1000 ml

automatics

BY NOFER

Funcionamiento
Sensor automático



03017.W

Dosificador de jabón en
espuma

Material
ABS BLANCO

Dimensiones
280 x 140 x 145 mm

Capacidad
1000 ml



Material
Acero inoxidable AISI 304

Dimensiones
210 x 140 x 100 mm

Capacidad
1200 ml

03023.S

Acabado
SATINADO

03023.B

Acabado
BRILLO



03033

Material
ABS BLANCO

Dimensiones
235 x 140 x 107 mm

Capacidad
1100 ml



Grifo electrónico a juego

03106.B

Material
Latón cromado

Dimensiones
104 x 45 x 130 mm

Capacidad
1000 ml

07250.B

Grifo electrónico

Dimensiones
142 x 50 x 150 mm



NOBER

DISPENSADORES DE PAPEL - PAPER DISPENSERS
- DISTRIBUTORI CARTA - DISTRIBUTORI
PAPEL - PAPER DISPENSERS - DISTRIBUTORI
CARTA - DISTRIBUTORI DE PAPEL



DISPENSERS - DISTRIBUTEURS DE PAPIER
DISTRIBUIDORES DE PAPEL - DISPENSADORES DE
DISTRIBUTEURS DE PAPIER - DISTRIBUIDORES DE PAPEL
DISPENSERS - DISTRIBUTEURS DE PAPIER - DISTRIBUIDORES DE PAPEL - DISPENSADORES DE PAPEL



Dispensador de papel higiénico para rollo industrial 250/300 m
Visor de contenido y cerradura de seguridad

Dimensiones

260 x 250 x 112 mm.

Rollo máximo Ø 230 mm

Eje Ø 40 mm

Consumible

06001.E



05001.S

Material

Acero inoxidable

Acabado

SATINADO



05001.B

Material

Acero inoxidable

Acabado

BRILLO



05001.W

Material

Acero

Acabado

BLANCO EPOXY

Dispensador de papel higiénico para rollo industrial 500 m
Visor de contenido y cerradura de seguridad

Dimensiones

295 x 285 x 112 mm.

Rollo máximo Ø 280 mm

Eje Ø 40 mm

Consumible

06000



05001.XL.S

Material

Acero inoxidable

Acabado

SATINADO



05001.XL.B

Material

Acero inoxidable

Acabado

BRILLO



05001.XL.W

Material

Acero

Acabado

BLANCO EPOXY

Dispensador de papel higiénico para rollo industrial.
Visor de contenido y cierre de seguridad

Material

ABS

Eje

Ø 40 mm



05004.W

Rollo de papel de 200 m

Dimensiones
260 x 250 x 130 mm

Ø máximo rollo
230 mm

Peso
450 g

Acabado
BLANCO

Consumible
06001.E



05004.N

Rollo de papel de 200 m

Dimensiones
260 x 250 x 130 mm

Ø máximo rollo
230 mm

Peso
450 g

Acabado
NEGRO

Consumible
06001.E



05005.W

Rollo de papel de 500 m

Dimensiones
325 x 305 x 130 mm

Ø máximo rollo
280 mm

Peso
885 g

Acabado
BLANCO

Consumible
06000



05005.T

Rollo de papel de 500 m

Dimensiones
325 x 305 x 130 mm

Ø máximo rollo
280 mm

Peso
885 g

Acabado
AZUL TRANSPARENTE

Consumible
06000



05005.N

Rollo de papel de 500 m

Dimensiones
325 x 305 x 130 mm

Ø máximo rollo
280 mm

Peso
885 g

Acabado
NEGRO

Consumible
06000



05103.S

Acabado
SATINADO

Rollo de papel de 250/300 m

Material
Acero inoxidable.
Acabado .W acero pintado

Dimensiones
290 x 230 x 115 mm

Ø máximo rollo
220 mm

Eje
Ø 40 mm

05103.B

Acabado
BRILLO

05103.W

Acabado
BLANCO



05104.S

Acabado
SATINADO

Rollo de papel de 500 m

Material
Acero inoxidable.
Acabado .W acero pintado

Dimensiones
340 x 288 x 115 mm

Ø máximo rollo
280 mm

Eje
Ø 40 mm

05104.B

Acabado
BRILLO

05104.W

Acabado
BLANCO

Dispensador de papel toalla en bobina. Equipado con placa dentada para corte

Material

Tubo de acero
inoxidable AISI 304



04008

Dispensador de pie

Dimensiones
800 x 435 x 440 mm

Consumible

Bobina ancho máximo 380 mm,
Ø máximo 500 mm.

Uso universal para todo tipo de cánulas.



04009

Dispensador de pared

Dimensiones
400 x 435 x 435 mm

Consumible

Bobina ancho máximo 380 mm,
Ø máximo 400 mm.

Uso universal para todo tipo de cánulas.

Dispensadores
de un rollo



05007.B

05007.S

Dimensiones
160 x 160 x 95 mm

Material
Acero inoxidable AISI 304



05013.B

05013.S

Dimensiones
70 x 150 x 107 mm

Material
Acero inoxidable



05018.B

05018.S

Dimensiones
50 x 202 x 97 mm

Material
Acero inoxidable



05011.B

Dimensiones
70 x 150 x 107 mm

Material
Acero cromado

Dispensadores de
2 rollos



05008.B

Adosado horizontal

Dimensiones
159 x 318 x 45 mm

Material
Acero inoxidable AISI 304



05012.B

Adosado horizontal

Dimensiones
70 x 313 x 107 mm

Material
Acero cromado



05015.S

Adosado y cierre de seguridad
con cerradura

Dimensiones
300 x 155 x 177 mm

Material
Acero inoxidable AISI 304



05099

Adosado

Dimensiones
300 x 145 x 145 mm

Material
ABS
Acabado
BLANCO

Dispensadores
encastrados



05203.B

05203.S

Con tapa

Dimensiones
159 x 159 x 90 mm

Material
Acero inoxidable



05204.B

05204.S

Sin tapa

Dimensiones
159 x 159 x 90 mm

Material
Acero inoxidable



05206.B

Doble dispensador
de papel, encastrado.
Horizontal

Dimensiones
165 x 314 x 75 mm

Material
Acero inoxidable AISI 304



05202.S

Cierre de seguridad con cerradura

Dimensiones
325 x 195 x 87 mm

Dimensiones hueco de instalación
280 x 150 x 100 mm

Material
Acero inoxidable AISI 304

Rollo doméstico.
Visor de contenido
y cerradura de
seguridad

Dimensiones
270 x 118 x 118 mm

Capacidad
2 rollos



05101.S

Material
Acero inoxidable



05101.B

Material
Acero inoxidable



05101.W

Material
Acero

Rollo doméstico.
Visor de contenido y
cerradura de seguridad

Dimensiones
350 x 118 x 118 mm

Capacidad
3 rollos



05102.S

Material
Acero inoxidable



05102.B

Material
Acero inoxidable



05102.W

Material
Acero

Rollo doméstico.
Visor de contenido y
cerradura de seguridad

Dimensiones
330 x 120 x 127 mm

Capacidad
3 rollos



05100.S

Material
Acero inoxidable AISI 304



05100.B

Material
Acero inoxidable AISI 304



05100.W

Material
Acero

Rollo doméstico.
Visor de contenido y cerradura
de seguridad

Material
Acero inoxidable
Dimensiones
270 x 225 x 118 mm
Capacidad
4 rollos



05105.S

05105.B

bulkpack

BY NOFER

Dispensador de papel
higiénico toallitas
bulkpack con cierre de
seguridad

Material
ABS
Dimensiones
290 x 140 x 160 mm
Capacidad
400 usos
Peso
450 g



05118.W

Acabado
BLANCO



05118.T

Acabado
AZUL TRANSPARENTE



05118.N

Acabado
NEGRO



05107.S

05107.B

Visor de contenido y cerradura
de seguridad

Material
Acero inoxidable
Dimensiones
260 x 107 x 123 mm

roll

BY NOFER

Dispensador de
papel toalla.
Visor de contenido
y cierre de seguridad

Material
ABS



04003

Para papel toalla plegado o en rollo
Dimensiones
251 x 300 x 195 mm
Rollo máximo 240 mm, Ø155 mm



04004

Dispensador papel toalla salida
automática corte manual
Dimensiones
380 x 370 x 320 mm
Rollo máximo ø270x260mm



04033.W

Dispensador papel toalla salida
automática corte manual
Dimensiones
405 x 320 x 224 mm
Rollo máximo ø220x200mm

Dispensador de papel toalla
con visor de contenido y
cerradura de seguridad

Dimensiones
275 x 260 x 120 mm
Capacidad
450 usos



04005.S

Material
Acero inoxidable



04005.B

Material
Acero inoxidable



04005.W

Material
Acero

Dispensador de papel toalla
con visor de contenido y
cerradura de seguridad

Dimensiones
320 x 250 x 115 mm
Capacidad
500 usos



04010.S

Material
Acero inoxidable



04010.B

Material
Acero inoxidable



04010.W

Material
Acero

Dispensador de papel toalla
con visor de contenido y
cerradura de seguridad

Material
ABS
Capacidad
600 usos



04020.W

Acabado
BLANCO
Dimensiones
370 x 275 x 135 mm
Peso
955 g



04020.T

Acabado
AZUL TRANSPARENTE
Dimensiones
370 x 275 x 135 mm
Peso
955 g



04020.N

Acabado
NEGRO
Dimensiones
360 x 300 x 140 mm
Peso
1114 g

Dispensador de papel toalla en bobina tipo mecha. Cerradura de seguridad

Material

Acero inoxidable AISI 304

Capacidad

Una bobina tipo mecha



04099.B

Tamaño estándar

Acabado

BRILLO

Dimensiones

300 x 240 x 210 mm

Rollo máximo

200 mm, Ø 200 mm



04099.MINI.B

Tamaño mini

Dimensiones

300 x 75 x 160 mm

Acabado

BRILLO

Rollo máximo

200 mm, Ø 135 mm



04099.S

Tamaño estándar

Dimensiones

300 x 240 x 210 mm

Acabado

SATINADO

Rollo máximo

200 mm, Ø 200 mm



04099.MINI.S

Tamaño mini

Dimensiones

300 x 175 x 160 mm

Acabado

SATINADO

Rollo máximo

200 mm, Ø 135 mm



04098.B

04098.S

04098.W

Tamaño estándar

Dimensiones

280 x 220 x 220 mm

Rollo máximo

200 mm, Ø 200 mm



04098.MINI.B

04098.MINI.S

Tamaño mini

Dimensiones

260 x 145 x 137 mm

Rollo máximo

200 mm, Ø 135 mm

Dispensador de papel toalla en bobina tipo mecha. Cerradura de seguridad

Material

ABS

Capacidad

Una bobina tipo mecha

Tamaño estándar

Dimensiones

320 x 210 x 220 mm

Rollo máximo

205 mm, Ø 195 mm

Peso

1105 g



04108.W

Acabado
BLANCO



04108.N

Acabado
NEGRO



04108.T

Acabado
AZUL TRANSPARENTE

Tamaño mini

Dimensiones

290 x 140 x 160 mm

Rollo máximo

200 mm, Ø 135 mm

Peso

600 g



04108.MINI.W

Acabado
BLANCO



04108.MINI.N

Acabado
NEGRO



04108.MINI.T

Acabado
AZUL TRANSPARENTE



04101

Tamaño estándar

Dimensiones

320 x 255 x 270 mm

Rollo máximo

240 mm, Ø 220 mm

Peso

1400 g



04100

Tamaño estándar

Dimensiones

390 x 250 x 250 mm

Rollo máximo

260 mm, Ø 220 mm

Peso

1200 g

06000 Rollo papel higiénico XL (12ud)

06001.E Rollo papel higiénico (18ud)

06004.E Bobina papel mecha (6u)

06005 Bobina papel mini mecha (12u)

06006.45.E Bobina rollo industrial (12u)

06009.E Papel toalla, paquete 160 toallas (20u)

06008 Bulkpack 180 toallitas (50u)

06022 Caja 25 bolsas higiénicas para dispensador (48u)

06025 Cartucho recarga jabón espuma 500 ml



03010

Dosificador de jabón líquido
rellenable

Dimensiones
150 x 55 x 55 mm

Capacidad
170 ml



03011

Dosificador de jabón líquido
rellenable

Dimensiones
216 x 102 x 90 mm

Capacidad
550 ml



03012

Dosificador de jabón en espuma
rellenable con cartucho

Dimensiones
216 x 129 x 102 mm

Capacidad
Cartucho de recarga 500 ml 06025



05010

Dispensador industrial de
papel higiénico

Dimensiones
273 x 270 x 128 mm

Capacidad
Ø máximo rollo 230 mm



05011

Dispensador industrial gigante
de papel higiénico

Dimensiones
335 x 335 x 128 mm

Capacidad
Ø máximo rollo 290 mm



05012

Dispensador de papel
higiénico

Dimensiones
140 x 150 x 148 mm

Capacidad
Rollo doméstico



04030

Dispensador de papel higiénico
en toallitas bulkpack

Dimensiones
215 x 160 x 125 mm

Capacidad
350 toallas



04031

Dispensador de papel toalla

Dimensiones
300 x 290 x 105 mm

Capacidad
250 toallas



04032

Dispensador de papel toalla
corte automático. Salida
manual, corte automático

Dimensiones
405 x 320 x 224 mm

Capacidad
rollo máximo Ø 190 x 220 mm



04033

Dispensador de papel toalla
electrónico. Salida automática,
corte manual

Dimensiones
405 x 320 x 224 mm

Capacidad
Rollo máximo Ø 200 x 220 mm



04027

Dispensador de pañuelos

Dimensiones
70 x 270 x 130 mm

Capacidad
Caja de pañuelos



04028

Dispensador de aros higiénicos

Dimensiones
295 x 230 x 60 mm

Capacidad
200 aros plegados



04029

Dispensador de
bolsitas higiénicas

Dimensiones
95 x 135 x 32 mm



09108

Escobillero de pie
base cromada

Dimensiones
485 x 120 x 120 mm



09109

Escobillero de pared
soporte cromado

Dimensiones
450 x 72 x 150 mm



14028

Papelera de pie

Dimensiones
290 mm. Ø250 mm

Capacidad
13 litros



14029

Aro sujetabolsas para
papelera

Dimensiones
60mm. Ø270 mm



14030

Papelera de pie

Dimensiones
490 x 330 x 220 mm

Capacidad
23 litros



14040

Tapa para papelera

Dimensiones
90 x 335 x 225 mm



ACCESORIOS DE BAÑO - BATHROOM ACCESSORIES
DE BAIN - ACCESSORI DA BAGNO - ACCESSOIRES
BAÑO - BATHROOM ACCESSORIES - ACCESSOIRES
DA BAGNO - ACESSÓRIOS DE BANHO



ACCESSORIES - ACCESSOIRES DE SALLE
ACCESÓRIOS DE BANHO - ACCESORIOS DE
ACCESSOIRES DE SALLE DE BAIN - ACCESSORI
- ACCESORIOS DE BAÑO - BATHROOM

NOVA



16357.B

Aro toallero grande
Dimensiones
219 x 200 x 65 mm



16352.B

Barra recta, tubo Ø 25 mm.
Doble uso (asidero / toallero)
Dimensiones
50 x 300 x 105 mm



16351.B

Barra recta
Tubo Ø 20 mm
Dimensiones
50 x 520 x 105 mm



16362.B

Jabonera
Dimensiones
48 x 120 x 131 mm



16354.B

Asidero angular, tubo Ø 25 mm.
Sin jabonera
Dimensiones
195 x 400 x 120 mm



16355.B

Asidero angular, tubo Ø 25 mm.
Con jabonera
Dimensiones
195 x 400 x 120 mm



Material
Latón cromado
Acabado
**SATINADO (.S)
BRILLO (.B)**



16356.B

Vaso para cepillos de dientes
con soporte a pared

Dimensiones
50 x 72 x 111 mm



16361.B

Portarrollos de papel higiénico

Dimensiones
102 x 128 x 160 mm



16350.B

Portarrollos reserva

Dimensiones
208 x 50 x 100 mm



16359.B

Percha

Dimensiones
80 x 50 x 75 mm



16363.B

Percha

Dimensiones
30 x 30 x 40 mm



16360.B

Percha doble

Dimensiones
67 x 117 x 72 mm



09060.B

09060.S

Escobillero con soporte a pared

Dimensiones
410 mm. Ø 90 mm



16358.B

Repisa toallero con barra inferior

Dimensiones
125 x 520 x 307 mm



16377.B

Aro toallero

Dimensiones
205 x 180 x 45 mm



16371.B

Barra recta

Dimensiones
54 x 654 x 67 mm



16372.B

Jabonera de vidrio
con soporte mural

Dimensiones
55 x 110 x 125 mm



16376.B

Vaso para cepillos de dientes
con soporte a pared

Dimensiones
95 x 70 x 105 mm

N

NOFER

Dim.: x x

Información técnica adicional en www.nofer.com

NOFER



Material
Latón cromado
Acabado
BRILLO (.B)



16374.B

Portarrollos de papel higiénico

Dimensiones
150 x 165 x 135 mm



16381.B

Portarrollos reserva

Dimensiones
175 x 54 x 64 mm



16370.B

Percha doble

Dimensiones
54 x 62 x 40 mm



16373.B

Percha doble

Dimensiones
60 x 100 x 57 mm



16379.B

Percha

Dimensiones
67 x 54 x 64 mm



16378.B

Repisa toallero con barra inferior
y dos puntos de apoyo en pared

Dimensiones
110 x 550 x 230 mm

Jaboneras de latón cromado



09054.B

Jabonera rectangular

Dimensiones
92 x 259 x 124 mm



09055.B

Jabonera rectangular

Dimensiones
30 x 155 x 107 mm



09052.B

Jabonera triangular

Dimensiones
48 x 215 x 142 mm



09053.B

Jabonera triangular

Dimensiones
90 x 340 x 205 mm

Jaboneras Inox



09056.B

Jabonera rectangular

Dimensiones
35 x 218 x 108 mm



09057.B

Jabonera rectangular

Dimensiones
60 x 300 x 130 mm



09062.B

Jabonera rectangular

Dimensiones
85 x 350 x 120 mm



09063.B

09063.S

Jabonera triangular

Dimensiones
55 x 305 x 225 mm



09064.B

09064.S

Jabonera rectangular

Dimensiones
60 x 250 x 115 mm



09065.B

Jabonera rectangular

Dimensiones
40 x 355 x 120 mm



16827.S

Aro toallero

Dimensiones
175 x 170 x 55 mm

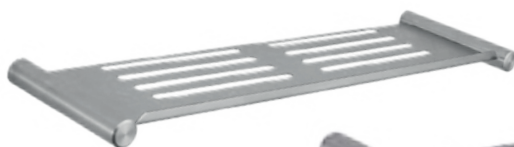

16824.S

Repisa de utilidad

Dimensiones
22 x 480 x 131 mm



16820.S

Toallero

Dimensiones
22 x 600 x 70 mm



16823.S

Jabonera

Dimensiones
70 x 350 x 121 mm



16821.S

Percha doble

Dimensiones
45 x 70 x 55 mm



16826.S

Portarrollos de papel higiénico

Dimensiones
115 x 138 x 75 mm



16825.S

Escobillero

Dimensiones
310 x 154 x 138 mm



16822.S

Repisa toallero con doble barra inferior

Dimensiones
100 x 600 x 256 mm



NUEVA
SERIE



16905.B

Aro toallero
Dimensiones
180 x 184 x 70 mm



16910.B

Repisa de vidrio
Dimensiones
64 x 530 x 155 mm



16901.B

Barra recta
Dimensiones
50 x 630 x 80 mm

16902.B

Toallero doble
Dimensiones
50 x 630 x 140 mm



16900.B

Portarrollos
Dimensiones
50 x 162 x 85 mm

16916.B

Repisa toallero
Dimensiones
105 x 630 x 235 mm



NUEVA
SERIE



16906.B

Percha

Dimensiones
60 x 50 x 70 mm



16907.B

Percha doble

Dimensiones
50 x 90 x 70 mm



16912.B

Jabonera

Dimensiones
55 x 125 x 112 mm



16913.B

Vaso para cepillos de
dientes con soporte a pared

Dimensiones
95 x 115 x 98 mm



16915.B

Escobillero

Dimensiones
310 x 155 x 122 mm

niza satinado

BY NOFER

Material
Acero inoxidable
AISI 304
Acabado
SATINADO (.S)



16860.S

Aro toallero
Dimensiones
190 x 170 x 50 mm



16856.S

Repisa de vidrio
Dimensiones
55 x 600 x 128 mm



16850.S

Toallero. Tubo Ø 20 mm
Dimensiones
55 x 655 x 65 mm



16855.S

Jabonera
Dimensiones
55 x 125 x 112 mm



16851.S

Percha
Dimensiones
55 x 55 x 50 mm



16852.S

Doble percha
Dimensiones
55 x 55 x 60 mm



16858.S

Portarrollos de papel higiénico

Dimensiones
133 x 138 x 65 mm



16859.S

Portarrollos reserva

Dimensiones
55 x 178 x 65 mm



16857.S

Escobillero

Dimensiones
310 x 115 x 142 mm



16861.S

Vaso para cepillos de dientes
con soporte a pared

Dimensiones
100 x 68 x 105 mm



16853.S

Repisa toallero con barra inferior

Dimensiones
108 x 655 x 221 mm



16854.S

Repisa toallero con barra inferior y
cuatro puntos de apoyo en pared

Dimensiones
156 x 655 x 221 mm



Material
Acero inoxidable
AISI 304
Acabado
BRILLO (.B)

**NUEVA
SERIE**



16860.B

Aro toallero
Dimensiones
190 x 170 x 50 mm



16856.B

Repisa de vidrio
Dimensiones
55 x 600 x 128 mm



16850.B

Toallero. Tubo \varnothing 20 mm
Dimensiones
55 x 655 x 65 mm



16855.B

Jabonera
Dimensiones
55 x 125 x 112 mm



16851.B

Percha
Dimensiones
55 x 55 x 50 mm



16852.B

Doble percha
Dimensiones
55 x 55 x 60 mm

N

NOFER



**NUEVA
SERIE**



16858.B

Portarrollos de papel higiénico

Dimensiones
133 x 138 x 65 mm



16859.B

Portarrollos reserva

Dimensiones
55 x 178 x 65 mm



16857.B

Escobillero

Dimensiones
310 x 115 x 142 mm



16861.B

Vaso para cepillos de dientes
con soporte a pared

Dimensiones
100 x 68 x 105 mm



16853.B

Repisa toallero con barra inferior

Dimensiones
108 x 655 x 221 mm

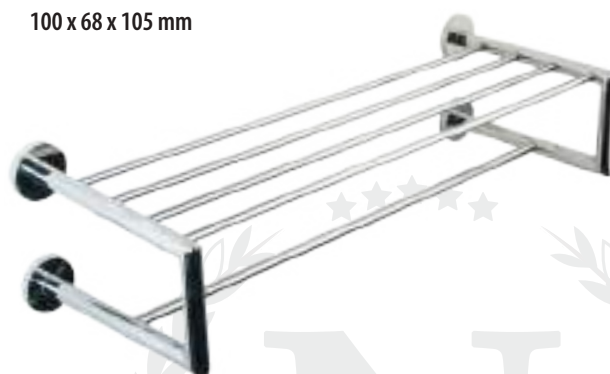

16854.B

Repisa toallero con barra inferior y
cuatro puntos de apoyo en pared

Dimensiones
156 x 655 x 221 mm



Material
Acero inoxidable
AISI 304
Acabado
SATINADO (.S)
BRILLO (.B)



09047.B

09047.S

Aro toallero

Dimensiones
110 x 120 x 60 mm



09048.B

09048.S

Repisa de utilidad

Dimensiones
50 x 450 x 120 mm



09058.B

Tendedero retráctil (2 m)

Dimensiones
Ø 90 mm, 60 mm



09030.B

09030.S

Toallero con barra sección cuadrada

Dimensiones
50 x 450 x 90 mm

09031.B

09031.S

Toallero con barra sección cuadrada

Dimensiones
50 x 600 x 90 mm



09036.B

09036.S

Repisa toallero con barra inferior

Dimensiones
160 x 600 x 210 mm



09033.B

Repisa

Dimensiones
40 x 450 x 210 mm

09034.B

Repisa toallero

Dimensiones
40 x 600 x 210 mm



09027.B

09027.S

Toallero

Dimensiones
50 x 450 x 90 mm

09028.B

09028.S

Toallero

Dimensiones
50 x 600 x 90 mm



09045.B

Toallero con jabonera

Dimensiones
50 x 225 x 107 mm



09044.B

09044.S

Jabonera
Dimensiones
50 x 107 x 107 mm



09037.B

Jabonera
Dimensiones
160 x 160 x 85 mm



09038.B

Jabonera
Dimensiones
160 x 160 x 90 mm



09023.B

09023.S

**Repisa toallero con cuatro
puntos de soporte en pared**
Dimensiones
160 x 600 x 210 mm



09024.B

Repisa
Dimensiones
40 x 600 x 210 mm



09025.B

Toallero
Dimensiones
600 mm, Ø 20 mm



09026.B

Toallero
Dimensiones
600 mm, Ø 25 mm



09015.S

Percha individual
Dimensiones
62 x 20 x 32 mm



09016.B

09016.S

Percha individual
Dimensiones
50 x 50 x 43 mm



09017.B

09017.S

Percha individual
Dimensiones
50 x 50 x 43 mm



09018.B

09018.S

Percha individual
Dimensiones
50 x 57 x 48 mm



09019.B

09019.S

Percha individual
Dimensiones
55 mm, Ø 15 mm



16051.B

16051.S

Tope de puerta
Dimensiones
38 mm, Ø 46 mm



05013.B

05013.S

Portarrollos de papel higiénico
Dimensiones
70 x 150 x 107 mm



09059.B

09059.S

Escobillero con soporte a pared

Dimensiones
377 mm, Ø 100 mm



09107

Escobillero

Material
ABS BLANCO

Dimensiones
410 mm, Ø 90 mm



04024.B

Dispensador de pañuelos de
papel en superficie

Material
Acero cromado

Dimensiones
145 x 270 x 50 mm



14160.B

Cenicero mural con plato basculante
para facilidad de vaciado

Dimensiones
42 x 115 x 100 mm



14159.S

Cenicero mural

Dimensiones
279 x 432 x 102 mm



14161.S

Cenicero mural

Dimensiones
150 x 300 x 140 mm

14162.S

Cenicero mural

Dimensiones
125 x 200 x 90 mm



09046.B

Asidero angular, tubo 25 mm.
Con jabonera. Posición reversible

Dimensiones
170 x 443 x 112 mm

09046.SJ.B

Asidero angular, tubo 25 mm.
Sin jabonera

Dimensiones
170 x 443 x 112 mm



16407.B

Aro toallero
Dimensiones
190 x 155 x 45 mm



16415.B

Repisa de vidrio
Dimensiones
54 x 582 x 104 mm



16410.B

Vaso para cepillos de dientes con soporte a pared
Dimensiones
95 x 67 x 115 mm



16401.B

Toallero
Dimensiones
55 x 450 x 80 mm

16402.B

Toallero
Dimensiones
55 x 650 x 80 mm



16408.B

Toallero doble abatible
Dimensiones
55 x 435 x 45 mm



16404.B

Toallero doble
Dimensiones
54 x 450 x 72 mm

16405.B

Toallero doble
Dimensiones
54 x 600 x 72 mm



16413.B

Jabonera de vidrio con soporte mural

Dimensiones
108 x 54 x 140 mm



16412.B

Jabonera

Dimensiones
125 x 54 x 95 mm



16406.B

Repisa toallero con barra inferior

Dimensiones
119 x 655 x 206 mm



16409.B

Percha

Dimensiones
Ø 55 mm, 45 mm



16419.B

Percha doble

Dimensiones
55 x 55 x 45 mm



16418.B

Escobillero, recipiente de
cerámica blanca

Dimensiones
425 x 137 mm.
Recipiente Ø 110 mm



16417.B

Portarrollos de papel higiénico
con tapa

Dimensiones
170 x 60 x 170 mm



16416.B

Portarrollos de papel higiénico
sin tapa

Dimensiones
54 x 218 x 80 mm



16411.B

Portarrollos reserva

Dimensiones
125 x 54 x 95 mm



16504.B

Aro toallero

Dimensiones
185 x 150 x 65 mm



16515.B

Repisa de vidrio

Dimensiones
58 x 500 x 120 mm



16509.B

Toallero doble

Dimensiones
45 x 450 x 122 mm



16510.B

Toallero doble

Dimensiones
45 x 600 x 122 mm



16501.B

Toallero

Dimensiones
45 x 520 x 70 mm

16502.B

Toallero

Dimensiones
45 x 670 x 70 mm

16503.B

Toallero

Dimensiones
45 x 830 x 70 mm



16507.B

Perchero de cuatro perchas

Dimensiones
40 x 200 x 31 mm



16508.B

Perchero de siete perchas

Dimensiones
27 x 540 x 41 mm



16506.B

Percha

Dimensiones
57,5 x 45 x 67,5 mm



16505.B

Reserva portarrollos

Dimensiones
165 x 45 x 70 mm



16500.B

Portarrollos de papel higiénico

Dimensiones
160 x 140 x 80 mm



16518.B

Escobillero

Dimensiones
365 x 155 x 118 mm



16519.B

Portarrollos reserva

Dimensiones
180 x 60 x 95 mm



18010

Báscula electrónica

Material

Base de vidrio templado

Dimensiones

145 x 270 x 50 mm



09022.B

Percha con tope para puertas

Material

Latón cromado

Dimensiones

67 x 117 x 72 mm



09058.B

Tendedero retráctil (2 m)

Material

Acero inoxidable

Dimensiones

Ø 90 mm, 55 mm



04026.B

Dispensador de aros higiénicos

Material

Acero inoxidable

Dimensiones

290 x 405 x 50 mm

Capacidad

250 usos



04026.W

Dispensador de aros higiénicos

Material

ABS blanco

Dimensiones

280 x 420 x 46 mm

Capacidad

200 - 250 usos



04049.B.2

Dispensador de bolsas higiénicas

Material

ABS cromado

Dimensiones

138 x 100 x 28 mm



04050.S

Dispensador de bolsas higiénicas

Material

Acero inoxidable

Dimensiones

136 x 95 x 23 mm

Capacidad

250 usos



04024.B

Dispensador de pañuelos de papel en superficie

Material

Material Acero cromado

Dimensiones

145 x 270 x 50 mm

Pictogramas

Material
Acero inoxidable
AISI 304

Dimensiones
125 x 125 mm



16710.S



16711.S



16712.S

Material
Acero inoxidable
AISI 304

Dimensiones
120 x 120 mm



16720.S



16721.S



16722.S



16723.S



16724.S



16725.S



16726.S



16727.S



16728.S



16729.S



16730.S



16731.S



16732.S



16733.S



16734.S

Toalleros eléctricos

Material
Acero inoxidable

Acabado
BRILLO

Potencia
65W con enchufe



18002

Dimensiones
750 x 610 x 85 mm
Ø tubo 25 mm



18003

Con interruptor ON/OFF
Dimensiones
550 x 600 x 120 mm
Ø tubo 32-22 mm



08012

Espejo regulable en altura

Material
ABS cromado

Dimensiones
535 x 205 x 125 mm
Ø espejo 160 mm



08007

Espejo extensible de aumento con dos caras. Visión normal y x2

Material
Latón cromado
Dimensiones
300 x 175 x 20 mm
Ø espejo 140 mm

Dimensiones desplegado
Desplegado 310 x 400 x 40 mm



08014

Espejo extensible de aumento x3. Iluminación LED

Material ★★★★★
Latón cromado

Dimensiones
Desplegado 300 x 175 x 20 mm
Ø espejo 160 mm



08015

Espejo extensible cuadrado. Visión x3

Material
Latón cromado

Dimensiones
Desplegado 230 x 455 x 55 mm
espejo 200 x 200 mm



08009.2

Espejo extensible de aumento con dos caras. Visión normal y x5

Material
Latón cromado

Dimensiones
Desplegado 300 x 450 x 40 mm
Ø espejo 200 mm



Espejos con marco



Material
Acero inoxidable AISI 304

Acabado
SATINADO (.S)
BRILLO (.B)
BLANCO (.W)

SATINADO (.S)



BRILLO (.B)



BLANCO (.W)



08050.B

08050.S

08050.W

Dimensiones
600 x 450 mm

08051.B

08051.S

08051.W

Dimensiones
700 x 500 mm

08052.B

08052.S

08052.W

Dimensiones
800 x 600 mm

Otras dimensiones disponibles bajo pedido

Espejo antivandálico



08071

Material
Acero inoxidable AISI 304

Dimensiones
700 x 500 mm

Espesor
1,2 mm



SANITARIOS INOX - STAINLESS STEEL SA
ACIER INOX - COMPLEMENTI DA BAG
PARA BANHO AÇO INOX - SANITARIOS I
- COMPLÉMENTS DE BAIN ACIER INOX



SANITARY WARE - COMPLÉMENTS DE BAIN
INO ACCIAIO INOSS - COMPLEMENTOS
INOX - STAINLESS STEEL SANITARY WARE
X - COMPLEMENTI DA BAGNO ACCIAIO

NOBEN





13012.B

13012.S

Inodoro a suelo,
salida horizontal

Dimensiones
390 x 355 x 540 mm

i Tapas (no incluidas) 5000AR,
15029, 15031 (ver p.150)



13012.PS

Inodoro a suelo, salida horizontal.
Fijación a través de muro mediante
pernos incluidos.

Dimensiones
390 x 355 x 450 mm

i Fluxor recomendado, no
incluido: 07016.10 (ver p.169)



13013.B

13013.S

Inodoro a suelo, salida horizontal. Opcional salida
vertical añadiendo curva técnica 13111

Dimensiones
390 x 355 x 640 mm

i Tapas (no incluidas) 5000AR,
15029, 15031 (ver p.150)



13012.M.B

13012.M.S

Inodoro a suelo, adaptado.
Salida horizontal

Dimensiones
460 x 355 x 540 mm

i Tapas (no incluidas) 5000AR,
15029, 15031 (ver p.150)



13012.PM.S

Inodoro a suelo, adaptado. Salida
horizontal. Fijación a través de muro
mediante pernos incluidos.

Dimensiones
460 x 355 x 480 mm

i Fluxor recomendado, no
incluido: 07016.10 (ver p.169)



13018.B

13018.S

Inodoro suspendido.
Salida horizontal

Dimensiones
380 x 355 x 550 mm

i Tapas (no incluidas) 5000AR,
15029 (ver p.150)

Inodoro infantil



13014.B

13014.S

Salida horizontal. Tapa no incluida

Dimensiones
300 x 280 x 400 mm

15030

Tapa para inodoro infantil

Material
Madera

Acabado
Pintado negro

Inodoro con cisterna



13016.B

13016.S

Inodoro con cisterna de doble descarga.
Salida horizontal. Conexión horizontal
opcional 13112.

Salida vertical. Conexión curva 90°
opcional 13111.

Entrada de agua lateral (izquierda o
derecha). Incluye tapa PVC blanco.

Dimensiones
680 x 370 x 620 mm



13111



13112

Placas turcas



13020

Instalada a suelo.
Dos boquillas rociadoras de agua

Material
Acero inoxidable AISI 304

Acabado
SATINADO

Dimensiones
205 x 600 x 700 mm

Salida
Ø 100 mm



13021.B

Instalada a suelo.
Una boquilla rociadora de agua

Material
Acero inoxidable AISI 304

Acabado
BRILLO

Dimensiones
208 x 595 x 625 mm

Salida
Ø 100 mm



13004.B

13004.S

Urinario para sistemas de
descarga encastrados

Dimensiones
600 x 360 x 395 mm



13004.P.S

Urinario para sistemas de descarga
encastrados. Fijación a través de muro
mediante pernos incluidos.

Dimensiones
600 x 360 x 395 mm



Fluxor recomendado, no incluido:
07016.10 (ver pág.169)

NUEVO



13004.70.S

13004.70.B

Urinario sistema waterless

Dimensiones
600 x 360 x 395 mm



06028

Válvula waterless incluida



13001.S

13001.B

Urinario para sistemas de descarga en superficie

Dimensiones
762 x 366 x 383 mm

13002.S

13002.B

Urinario para sistemas de descarga encastrados

Dimensiones
696 x 366 x 336 mm

Separadores de urinarios



13007.S

Separador de urinarios
chapa lisa

Dimensiones
680 x 50 x 350 mm



13008.S

Separador de urinarios
chapa perforada

Dimensiones
720 x 50 x 285 mm

Urinarios colectivos



13003.12.S

Urinario para dos usuarios

Dimensiones
450 x 1200 x 345 mm

13003.18.S

Urinario para tres usuarios

Dimensiones
450 x 1800 x 345 mm

13003.24.S

Urinario para cuatro usuarios

Dimensiones
450 x 2400 x 345 mm

Antivandálico. Adecuado para instalaciones que demandan alto grado de seguridad. Incluye pernos para instalación a través de muro. Grifería no incluida.

Acabado
SATINADO



13123.L

Inodoro en posición izquierda

Dimensiones
990 x 660 x 695 mm



13123.C

Inodoro en posición central

Dimensiones
990 x 358 x 855 mm



13123.R

Inodoro en posición derecha

Dimensiones
990 x 660 x 695 mm



07014

Conjunto de grifería para equipos compactos de inodoro y lavamanos. Incluye grifo con pulsador, caño y fluxor con pulsador.

Antivandálico. Instalación mural

Acabado
SATINADO

Dimensiones
990 x 660 x 795 mm



13124.L

Inodoro en posición izquierda



13124.R

Inodoro en posición derecha



07014

Conjunto de grifería para equipos compactos de inodoro y lavamanos. Incluye grifo con pulsador, caño y fluxor con pulsador.

shower

platos de ducha

BY NOFER

Material
Acero inoxidable
AISI 304



Plato de ducha con desagüe. Válvula no incluida

Acabado
SATINADO

13054

Dimensiones
700 x 700 mm.
Con marco 760 x 760 mm

13055

Dimensiones
800 x 800 mm.
Con marco 860 x 860 mm

13057

Dimensiones
900 x 900 mm.
Con marco 960 x 960 mm



13054.2

Acabado
SATINADO
Dimensiones
700 x 700 mm



13054.P

Con válvula antivandálica
Acabado
SATINADO
Dimensiones
700 x 700 mm



Grifería recomendada, no incluida: 07017.2.10 (ver p.169)



13055.3

Acabado
SATINADO
Dimensiones
800 x 800 mm

Plato de ducha adaptado



13056

Plato de ducha adaptado.
Desnivel 1 cm

Acabado
SATINADO
Dimensiones
900 x 900 mm

Bañera infantil



13058.2

Acabado
SATINADO
Dimensiones
250 x 740 x 440 mm

SANITARIOS INOX - STAINLESS STEEL SAN
COMPLÉMENTS DE BAIN ACIER INOX - CO
DA BAGNO ACCIAIO INOSS - COMPLEM
BANHO AÇO INOX - SANITARIOS INOX
STEEL SANITARY WARE - COMPLÉMEN
ACIER INOX - COMPLEMENTI DA BAG
INOSS - COMPLEMENTOS PARA BANHO
SANITARIOS INOX - STAINLESS STEEL SAN
COMPLÉ
DA B
BA
C
EN
BAG
BANHO
SA
COMPLÉ
DA BAGNO ACCIAIO INOSS - COMPLEM
BANHO AÇO INOX - SANITARIOS INOX
STEEL SANITARY WARE - COMPLÉMEN
ACIER INOX - COMPLEMENTI DA BAG
INOSS - COMPLEMENTOS PARA BANHO
SANITARIOS INOX - STAINLESS STEEL SAN

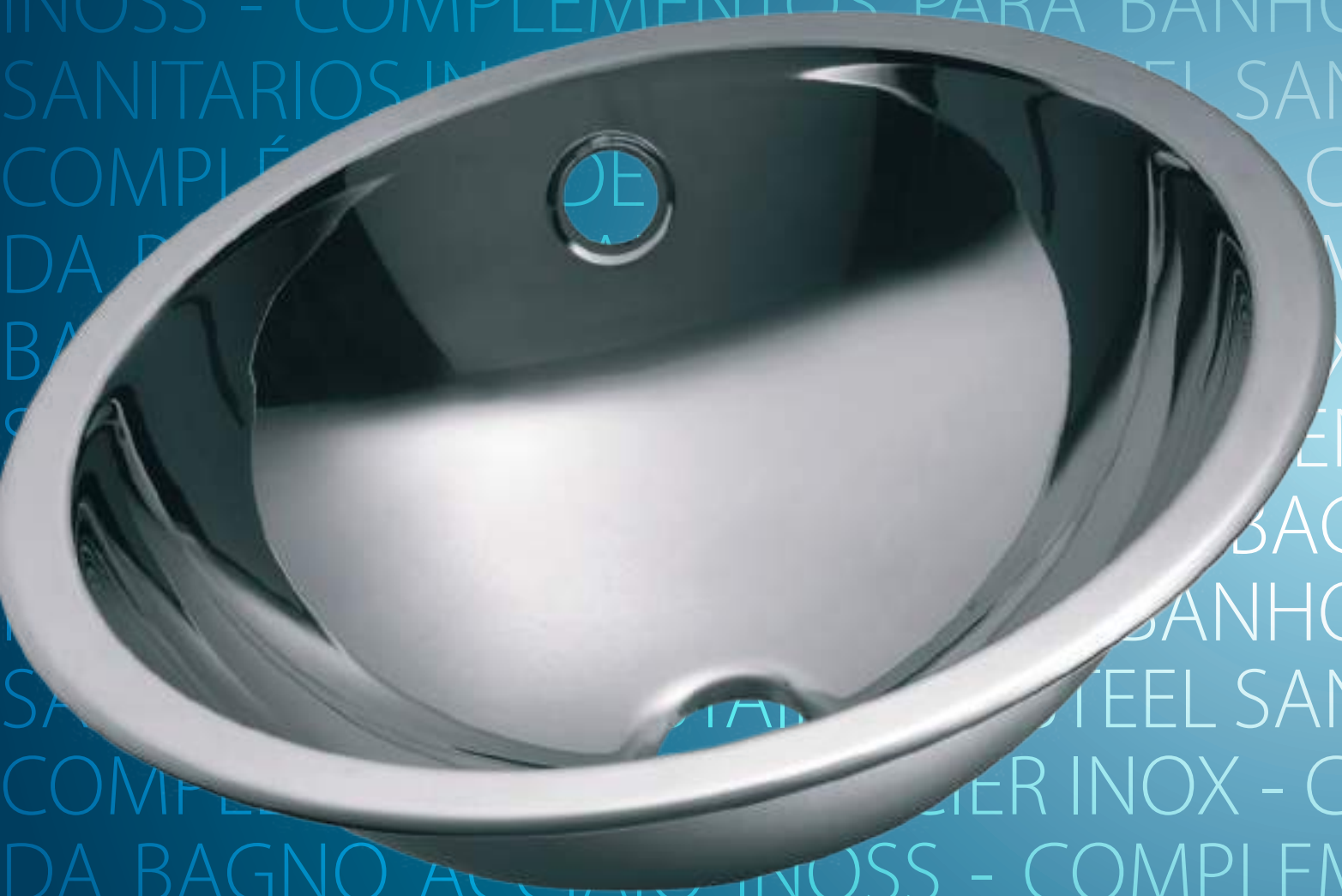

wash

lavamanos para encastrar

BY NOFER

Material
Acero inoxidable
AISI 304
Acabado
SATINADO (.S)
BRILLO (.B)

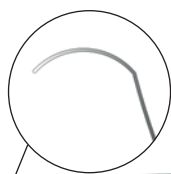

Ala curva.
Instalación sobre encimera



Sin orificio
rebosadero

13028.S

13028.B

Lavamanos sin orificio
rebosadero

Dimensiones
Ø int. 260 mm, Ø ext. 305 mm,
Alto 110 mm

13029.S

13029.B

Lavamanos sin orificio
rebosadero

Dimensiones
Ø int. 310 mm, Ø ext. 355 mm,
Alto 133 mm

13030.S

13030.B

Lavamanos sin orificio
rebosadero

Dimensiones
Ø int. 355 mm, Ø ext. 405 mm,
Alto 152 mm



Con orificio
rebosadero

13028.RS

13028.RB

Lavamanos con orificio
rebosadero

Dimensiones
Ø int. 260 mm, Ø ext. 305 mm,
Alto 110 mm

13029.RS

13029.RB

Lavamanos con orificio
rebosadero

Dimensiones
Ø int. 310 mm, Ø ext. 355 mm,
Alto 133 mm

13030.RS

13030.RB

Lavamanos con orificio
rebosadero

Dimensiones
Ø int. 355 mm, Ø ext. 405 mm,
Alto 152 mm

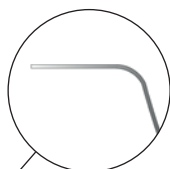

Ala plana.
Instalación bajo encimera o soldada en
superficies de acero inoxidable



Sin orificio
rebosadero

13028.S.PLANA

13028.B.PLANA

Lavamanos sin orificio
rebosadero

Dimensiones
Ø int. 260 mm, Ø ext. 305 mm,
Alto 110 mm

13029.S.PLANA

13029.B.PLANA

Lavamanos sin orificio
rebosadero

Dimensiones
Ø int. 310 mm, Ø ext. 355 mm,
Alto 133 mm

13030.S.PLANA

13030.B.PLANA

Lavamanos sin orificio
rebosadero

Dimensiones
Ø int. 355 mm, Ø ext. 405 mm,
Alto 152 mm



Con orificio
rebosadero

13028.RS.PLANA

13028.RB.PLANA

Lavamanos con orificio
rebosadero

Dimensiones
Ø int. 260 mm, Ø ext. 305 mm,
Alto 110 mm

13029.RS.PLANA

13029.RB.PLANA

Lavamanos con orificio
rebosadero

Dimensiones
Ø int. 310 mm, Ø ext. 355 mm,
Alto 133 mm

13030.RS.PLANA

13030.RB.PLANA

Lavamanos con orificio
rebosadero

Dimensiones
Ø int. 355 mm, Ø ext. 405 mm,
Alto 152 mm

Lavamanos abiertos



13024.B

13024.S

Lavamanos mural
ergonómico

Dimensiones
760 x 700 x 560 mm



13037.B

Lavamanos esquinero mural con frontal
redondeado y orificio para grifería Ø 20 mm

Dimensiones
145 x 305 x 305 mm



13036.AL.R.S

Lavamanos esquinero mural
con frontal redondeado

Dimensiones
126 x 360 x 360 mm



13036.A.S

Lavamanos mural con frontal redondeado

Dimensiones
126 x 360 x 360 mm



13039.A.S

Lavamanos mural cuadrado

Dimensiones
126 x 360 x 360 mm



13033.S

Lavamanos con orificio para
grifería y rebosadero

Dimensiones
200 x 610 x 460 mm



13038.B

Lavamanos mural con orificio
para grifería Ø 20 mm

Dimensiones
140 x 300 x 300 mm



13042.B

Lavamanos mural con dos orificios
para grifería y rebosadero. Válvula y
accesorios rebosadero incluidos

Dimensiones
148 x 485 x 364 mm

13041.B

Lavamanos mural con orificio
para grifería Ø 20 mm

Dimensiones
140 x 380 x 380 mm

Lavamanos abiertos con grifería



13040.S

Unidad lavamanos encastrada con grifo temporizado un agua

Dimensiones
400 x 350 x 200 mm



13046

Lavamanos mural con grifo. Accionamiento con rodilla. Incluye válvula mezcladora antirretorno

Dimensiones
215 x 450 x 450 mm



13046.BAT

Lavamanos mural con grifo automatico. Accionamiento por sensor. Incluye válvula mezcladora antirretorno

Dimensiones
215 x 450 x 450 mm



13047

Lavamanos mural con grifo. Accionamiento mediante palanca. Incluye válvula mezcladora antirretorno

Dimensiones
500 x 335 x 350 mm.
Ø 290 mm



13047.BAT

Lavamanos mural con grifo automatico. Accionamiento por sensor. Incluye válvula mezcladora antirretorno

Dimensiones
500 x 335 x 350 mm.
Ø 290 mm

Lavamanos cerrados



13036.CLR.S

Lavamanos esquinero mural con frontal redondeado y tapa de registro inferior

Dimensiones
270 x 360 x 360 mm



13097.B

Lavamanos mural con orificio para grifería Ø 20 mm y tapa de registro inferior

Dimensiones
300 x 300 x 300 mm



13036.C.S

Lavamanos mural con tapa de registro inferior

Dimensiones
270 x 360 x 360 mm



13036.W

Lavamanos mural con peto y tapa de registro inferior. Grifería antivandálica incluida: grifo un agua con pulsador y caño.

Dimensiones
400 x 362 x 470 mm



13036.P.S

Lavamanos mural. Fijación a través de muro mediante pernos incluidos.

Dimensiones
270 x 360 x 360 mm. Longitud de los pernos según espesor de muro (consúltenos).

 Grifo recomendado, no incluido: 07015.10 (ver p.169)

 Caño recomendado, no incluido: 07011.10 (ver p.169)



13036.PL.S

Lavamanos mural esquinero. Fijación a través de muro mediante pernos incluidos. Pernos, entrada y salida por lado izquierdo.

Dimensiones
270 x 360 x 360 mm. Longitud de los pernos según espesor de muro (consúltenos).

 Grifo recomendado, no incluido: 07015.10 (ver p.169)

 Caño recomendado, no incluido: 07011.10 (ver p.169)



13036.PR.S

Lavamanos mural esquinero. Fijación a través de muro mediante pernos incluidos. Pernos, entrada y salida por lado derecho.

Dimensiones
270 x 360 x 360 mm. Longitud de los pernos según espesor de muro (consúltenos).

 Grifo recomendado, no incluido: 07015.10 (ver p.169)

 Caño recomendado, no incluido: 07011.10 (ver p.169)

Lavamanos con pedestal



13044

Lavamanos con tapa de registro frontal.
Pulsador temporizado un agua.
Incluye válvula mezcladora antiretorno

Dimensiones
850 x 450 x 450 mm



13045

Lavamanos con tapa de registro frontal.
Doble pulsador temporizado agua fría /
caliente

Dimensiones
850 x 450 x 450 mm



13044.BAT

Lavamanos con tapa de registro frontal.
Grifo temporizado un agua, activado por
sensor electrónico (alimentación eléctrica
por batería).
Incluye válvula mezcladora antiretorno

Dimensiones
850 x 450 x 450 mm



13044.MOV

Lavamanos móvil y autónomo. Con pulsador
hidráulico. No precisa conexión a red de
agua, a desagüe o tomas eléctricas. Incluye
dispensador de jabón, dispensador de papel
toalla, caño y papelera

Dimensiones
1250 x 450 x 450 mm



13044.MINI

Lavamanos mini con tapa de registro frontal.
Pulsador temporizado un agua.
Incluye válvula mezcladora antiretorno y
papelera

Dimensiones
850 x 350 x 300 mm

Lavamanos colectivos con peto



13050.06.S

Dimensiones
428 x 600 x 500 mm

13050.24.S

Dimensiones
428 x 2400 x 500 mm

13050.12.S

Dimensiones
428 x 1200 x 500 mm

13050.30.S

Dimensiones
428 x 3000 x 500 mm

Lavamanos colectivo de fijación mural con peto. Precisa refuerzo con escuadras y patas no incluidas.

Incluye orificios para grifería dos aguas (Ø 35 mm) con adaptador para grifería un agua (Ø 22 mm). Válvula de desagüe 13106 opcional.

13050.18.S

Dimensiones
428 x 1800 x 500 mm

Dimensiones a medida
bajo pedido

Lavamanos colectivos sin peto



13050.06.SP.S

Dimensiones
130 x 600 x 500 mm

13050.24.SP.S

Dimensiones
130 x 2400 x 500 mm

13050.12.SP.S

Dimensiones
130 x 1200 x 500 mm

13050.30.SP.S

Dimensiones
130 x 3000 x 500 mm

Lavamanos colectivo de fijación mural sin peto. Precisa dos escuadras para su instalación y patas de refuerzo no incluidas.

Incluye orificios para grifería dos aguas (Ø 35 mm) con adaptador para grifería un agua (Ø 22 mm). Válvula de desagüe 13106 opcional.

13050.18.SP.S

Dimensiones
130 x 1800 x 500 mm

Dimensiones a medida
bajo pedido



13050

Pata de acero inoxidable para refuerzo de lavamanos colectivos serie 13050. Fijación roscada a lavamanos y a suelo.

	Nº máximo de patas de refuerzo frontal
13050.12	2
13050.18	3
13050.24	4
13050.30	5



13050.C

Escuadra de acero galvanizado para refuerzo de lavamanos colectivo serie 13050. Precio por unidad. Instalación: una escuadra en cada extremo del lavamanos. Una escuadra puede ser sustituida por dos patas adicionales a las de refuerzo frontal.



Dimensiones a medida bajo pedido

13070.1.S

Seno integrado

Dimensiones
550 x 550 mm.
Peto 100mm

13071.1.S

Seno sobrepuesto

Dimensiones
550 x 550 mm.
Peto 100mm

13070.2.S

Seno integrado

Dimensiones
1200 x 550 mm.
Peto 100mm

13071.2.S

Seno sobrepuesto

Dimensiones
1200 x 550 mm.
Peto 100mm

13070.3.S

Seno integrado

Dimensiones
1800 x 550 mm.
Peto 100mm

13071.3.S

Seno sobrepuesto

Dimensiones
1800 x 550 mm.
Peto 100mm



Dimensiones a medida bajo pedido

13080.1.S

Seno integrado

Dimensiones
550 x 550 mm. Frontal 250 mm

13081.1.S

Seno sobrepuesto

Dimensiones
550 x 550 mm. Frontal 250 mm

13080.2.S

Seno integrado

Dimensiones
1200 x 550 mm. Frontal 250 mm

13081.2.S

Seno sobrepuesto

Dimensiones
1200 x 550 mm. Frontal 250 mm

13080.3.S

Seno integrado

Dimensiones
1800 x 550 mm. Frontal 250 mm

13081.3.S

Seno sobrepuesto

Dimensiones
1800 x 550 mm. Frontal 250 mm



13105

Válvula con sifón
Material
Latón cromado



13106

Válvula con tapón
Material
ABS



13107

Válvula con sifón,
tubo rebosadero y
tapón
Material
ABS



13108

Válvula con sifón,
tubo rebosadero y
tapón
Material
ABS



13110

Válvula con sifón,
tubo rebosadero y
tapón
Material
Latón cromado



13113

Tapón
embellecedor
Ø 40 mm
Material
Acero inoxidable
y ABS



13114

Válvula con sifón
y tapón
Material
ABS

Lavamanos design

NUEVO



13060.S

Lavamanos sobre encimera con rebosadero. Incluye válvula de desagüe

Dimensiones
185 x 426 x 426 mm

NUEVO



13061.S

Lavamanos. Incluye válvula de desagüe. No incluye grifería

Dimensiones
210 x 362 x 365 mm

NUEVO



13062.S

Lavamanos mural con rebosadero. Incluye válvula de desagüe. No incluye grifería.

Dimensiones
185 x 426 x 530 mm

NUEVO



13063.S

Lavamanos con pedestal. Incluye válvula de desagüe. No incluye grifería.

Dimensiones
810 x 426 x 510 mm

Lavamanos design



13025.B

Lavamanos mural con apoyo a suelo

Dimensiones
910 x 410 x 520 mm



13026.B

Lavamanos con pedestal

Dimensiones
820 x 396 x 490 mm



13027.B

Lavamanos mural suspendido

Dimensiones
560 x 450 x 310 mm

Lavamanos quirúrgicos



Lavamanos quirúrgico mural con desagüe en lado derecho. Incluye material de fijación.



15001.1.S.2

Un usuario

Dimensiones
730 x 700 x 520 mm. Peto 365 mm

15001.2.S.2

Dos usuarios

Dimensiones
730 x 1400 x 520 mm. Peto 365 mm

15001.3.S.2

Tres usuarios

Dimensiones
730 x 2100 x 520 mm. Peto 365 mm

Lavacuñas



Lavacuñas encastrados

Dimensiones
750 x 450 x 275 mm



15010.SG

Con un grifo de rosca

15010.ST

Con un grifo temporizado

Dimensiones a medida bajo pedido

15011

Soporte para una cuña

15013

Soporte para una botella higiénica



15010.SM

Con un grifo monomando

15010.STM

Con grifo mezclador temporizado

15012

Soporte para dos cuñas

15014

Soporte para dos botellas higiénicas

ENCIMERAS Y LAVAMANOS DE FABRICACIÓN WASH BASINS - LAVABOS FABRIQUÉS SUR M

Lavamanos colectivos de acero inoxidable

- Fabricación con plancha de acero inoxidable en diferentes groesos (habitualmente 1,2 y 1,5) y diferentes calidades de acero: AISI 304 o AISI 316.
- Senos redondos, cuadrados o cubetas con formas especiales integradas.
- Diferentes anchos y longitudes.
- Petos y faldones con y sin radio sanitario.
- Diferentes tamaños de orificios para grifería y dosificadores de jabón.
- Formas especiales para salvar pilares, bajantes, etc.



FABRIQUÉS SUR M ESURE - ENCIMERAS Y LAV
- CUSTOM MANUFACTURED WASH BASINS

Consejos generales de mantenimiento

- Todo tipo de acero inoxidable puede desarrollar manchas o decolorarse cuando entra en contacto con algunas sustancias o no se usan los productos adecuados de limpieza.
- La superficie de los aparatos debe mantenerse siempre limpia para que el acero inoxidable tenga una resistencia máxima a la corrosión.
- Los productos a base de soluciones ácidas fuertes usados en la limpieza de los ladrillos y baldosas nunca deberán entrar en contacto con el acero inoxidable.
- Las lejías y otros productos de limpieza a base de hipoclorito no deben usarse para la limpieza del acero inoxidable.
- Otros productos que tampoco deberán entrar en contacto con el acero inoxidable son ciertos productos de limpieza para baños, líquidos de revelado, ácidos, desinfectantes concentrados, cloro y álcalis fuertes, como la sosa cáustica. Si alguno de estos líquidos entra en contacto con el acero inoxidable se deberá aclarar concienzudamente con agua limpia.

Mantenimiento diario de acero inoxidable

Para la limpieza diaria de productos y sanitarios en acero inoxidable, NOFER recomienda:

1. Lavar la superficie con agua jabonosa o un detergente suave.
2. Aclarar siempre con agua limpia.
3. Secar con un trapo suave.

Existen en el mercado productos específicos de limpieza para superficies de acero inoxidable, que se pueden utilizar directamente, proporcionando un magnífico acabado y protegiendo la superficie del acero inoxidable.

Limpieza de Inodoros y Urinarios

Para limpiar y mantener el buen aspecto de estos productos, se deben utilizar productos de limpieza que contengan ácido sulfámico y que estén recomendados para la limpieza del acero inoxidable. Estos productos eliminan el sarro, son bactericidas y desodorantes y no perjudican el acero inoxidable.

En todo caso seguir siempre las instrucciones y precauciones de utilización dadas por el fabricante de los productos de limpieza.



Ventana guillotina



Lavamanos quirúrgico



Esclusa de material



Encimeras a medida

Paso transfer



Rotulación de acero inoxidable



Fregaderos de acero inoxidable

sin estante



con estante



Características:

Fregaderos industriales con bastidor, con o sin estante inferior

Características constructivas:

- Construidos en acero inoxidable AISI 304.
- Cubetas embutidas con protección insonorizante.
- Con válvula de desagüe y tubo rebosadero.
- Peto posterior de 100 mm y frontal de 65 mm.
- Incluye bastidor con 4 patas de tubo 40 x 40 mm regulables hasta una altura de 900 mm.
- Montaje mediante tornillería allen (llave incluida).
- Estructuras desmontables para facilitar su transporte y almacenaje.
- Patas traseras avanzadas 50 mm para suelos con radio sanitario.

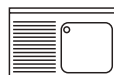

Fregadero industrial INOX, 1 cubeta y 1 escurridor a la izquierda Altura: 850 mm

Largo x fondo	Código	Código	Dim. Cubeta
BASTIDOR 600			
1000 x 600	112L60.100	112L60.100.E	400 x 400 x 250 mm
1200 x 600	112L60.120	112L60.120.E	500 x 400 x 250 mm
1300 x 600	112L60.130	112L60.130.E	500 x 500 x 300 mm
1400 x 600	112L60.140	112L60.140.E	500 x 400 x 250 mm

Largo x fondo	Código	Código	Dim. Cubeta
BASTIDOR 700			
1000 x 700	112L70.100	112L70.100.E	500 x 500 x 300 mm
1200 x 700	112L70.120	112L70.120.E	500 x 500 x 300 mm
1300 x 700	112L70.130	112L70.130.E	600 x 500 x 330 mm
1400 x 700	112L70.140	112L70.140.E	600 x 500 x 300 mm
1600 x 700	112L70.160	112L70.160.E	800 x 500 x 380 mm
GRAN CAPACIDAD 1800 x 700	112L70.180	112L70.180.E	1160 x 500 x 380 mm
GRAN CAPACIDAD 2000 x 700	112L70.200	112L70.200.E	1160 x 500 x 380 mm

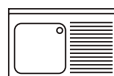

Fregadero industrial INOX, 1 cubeta y 1 escurridor a la derecha Altura: 850 mm

Largo x fondo	Código	Código	Dim. Cubeta
BASTIDOR 600			
1000 x 600	112R60.100	112R60.100.E	400 x 400 x 250 mm
1200 x 600	112R60.120	112R60.120.E	500 x 400 x 250 mm
1300 x 600	112R60.130	112R60.130.E	500 x 500 x 300 mm
1400 x 600	112R60.140	112R60.140.E	500 x 400 x 250 mm

Largo x fondo	Código	Código	Dim. Cubeta
BASTIDOR 700			
1000 x 700	112R70.100	112R70.100.E	500 x 500 x 300 mm
1200 x 700	112R70.120	112R70.120.E	500 x 500 x 300 mm
1300 x 700	112R70.130	112R70.130.E	600 x 500 x 330 mm
1400 x 700	112R70.140	112R70.140.E	600 x 500 x 330 mm
1600 x 700	112R70.160	112R70.160.E	800 x 500 x 380 mm
GRAN CAPACIDAD 1800 x 700	112R70.180	112R70.180.E	1160 x 500 x 380 mm
GRAN CAPACIDAD 2000 x 700	112R70.200	112R70.200.E	1160 x 500 x 380 mm



Fregadero industrial INOX 1 cubeta con bastidor Altura: 850 mm

Largo x fondo	Código	Código	Dim. Cubeta
BASTIDOR 600			
600 x 600	11160.060	11160.060.E	500 x 400 x 250 mm
700 x 600	11160.070	11160.070.E	500 x 500 x 300 mm
BASTIDOR 700			
700 x 700	11170.070	11170.070.E	500 x 500 x 300 mm
800 x 700	11170.080	11170.080.E	600 x 500 x 330 mm
1000 x 700	11170.100	11170.100.E	860 x 500 x 380 mm
GRAN CAPACIDAD			
1200 x 700	11170.120	11170.120.E	1060 x 500 x 380 mm
GRAN CAPACIDAD			
1400 x 700	11170.140	11170.140.E	1200 x 500 x 380 mm
GRAN CAPACIDAD			

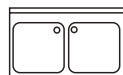

Fregadero industrial INOX, 2 cubetas, con bastidor Altura: 850 mm

Largo x fondo	Código	Código	Dim. Cubeta
BASTIDOR 600			
1000 x 600	11260.100	11260.100.E	400 x 400 x 250 mm
1200 x 600	11260.120	11260.120.E	500 x 400 x 250 mm
1300 x 600	11260.130	11260.130.E	500 x 500 x 300 mm
BASTIDOR 700			
1000 x 700	11270.100	11270.100.E	400 x 500 x 250 mm
1200 x 700	11270.120	11270.120.E	500 x 500 x 300 mm
1400 x 700	11270.140	11270.140.E	600 x 500 x 330 mm
1800 x 700	11270.180	11270.180.E	800 x 500 x 380 mm
GRAN CAPACIDAD			

Fregaderos de acero inoxidable de gran capacidad

sin estante



con estante



Características:

Fregaderos industriales de gran capacidad con bastidor, con o sin estante inferior

Características constructivas:

- Construidos en acero inoxidable AISI 304, con omegas de refuerzo.
- Cubetas embutidas con protección insonorizante.
- Con válvula de desagüe y tubo rebosadero.
- Peto posterior de 100 mm y frontal de 65 mm.
- Incluye bastidor con 4 patas de tubo 40 x 40 mm regulables hasta una altura de 900 mm.
- Montaje mediante tornillería allen (llave incluida).
- Estructuras desmontables para facilitar su transporte y almacenaje.
- Patas traseras avanzadas 50 mm para suelos con radio sanitario.

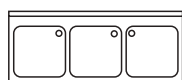

Fregadero industrial INOX, 3 cubetas con bastidor Altura: 850 mm

Largo x fondo	Código	Código	Dim. Cubeta
BASTIDOR 600			
1800 x 700	11370.180	11370.180.E	500 x 500 x 300 mm

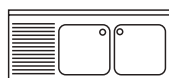

Fregadero industrial INOX, 2 cubetas y 1 escurridor a la izquierda, con bastidor. Altura: 850 mm

Largo x fondo	Código	Código	Dim. Cubeta
BASTIDOR 600			
1400 x 600	113L60.140	113L60.140.E	400 x 400 x 250 mm
1600 x 600	113L60.160	113L60.160.E	500 x 400 x 250 mm
1800 x 600	113L60.180	113L60.180.E	500 x 400 x 300 mm
1900 x 600	113L60.190	113L60.190.E	500 x 500 x 300 mm
BASTIDOR 700			
1600 x 700	113L70.160	113L70.160.E	500 x 500 x 300 mm
1800 x 700	113L70.180	113L70.180.E	500 x 500 x 300 mm
1900 x 700	113L70.190	113L70.190.E	600 x 500 x 330 mm
2100 x 700	113L70.210	113L70.210.E	600 x 500 x 330 mm

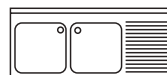

Fregadero industrial INOX, 2 cubetas y 1 escurridor a la derecha, con bastidor. Altura: 850 mm

Largo x fondo	Código	Código	Dim. Cubeta
BASTIDOR 600			
1400 x 600	113R60.140	113R60.140.E	400 x 400 x 250 mm
1600 x 600	113R60.160	113R60.160.E	500 x 400 x 250 mm
1800 x 600	113R60.180	113R60.180.E	500 x 400 x 250 mm
1900 x 600	113R60.190	113R60.190.E	500 x 500 x 300 mm
BASTIDOR 700			
1600 x 700	113R70.160	113R70.160.E	500 x 500 x 300 mm
1800 x 700	113R70.180	113R70.180.E	500 x 500 x 300 mm
1900 x 700	113R70.190	113R70.190.E	600 x 500 x 330 mm
2100 x 700	113R70.210	113R70.210.E	600 x 500 x 330 mm

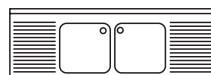

Fregadero industrial INOX, 2 cubetas y 2 escurridores con bastidor. Altura: 850 mm

Largo x fondo	Código	Código	Dim. Cubeta
BASTIDOR 600			
2000 x 600	11460.200	11460.200.E	500 x 400 x 250 mm
2100 x 600	11460.210	11460.210.E	500 x 500 x 300 mm
2500 x 600	11460.250	11460.250.E	500 x 500 x 300 mm
BASTIDOR 700			
2100 x 700	11470.210	11470.210.E	500 x 500 x 300 mm
2500 x 700	11470.250	11470.250.E	500 x 500 x 300 mm

Mesas industriales

Mesas industriales con peto



Código	Largo x fondo	Código	Largo x fondo
BASTIDOR 600		BASTIDOR 700	
11560.060	600 x 600 mm	11570.060	600 x 700 mm
11560.080	800 x 600 mm	11570.080	800 x 700 mm
11560.100	1000 x 600 mm	11570.100	1000 x 700 mm
11560.120	1200 x 600 mm	11570.120	1200 x 700 mm
11560.140	1400 x 600 mm	11570.140	1400 x 700 mm
11560.150	1500 x 600 mm	11570.150	1500 x 700 mm
11560.160	1600 x 600 mm	11570.160	1600 x 700 mm
11560.180	1800 x 600 mm	11570.180	1800 x 700 mm
11560.200	2000 x 600 mm	11570.200	2000 x 700 mm
11560.220	2200 x 600 mm	11570.220	2200 x 700 mm
11560.240	2400 x 600 mm	11570.240	2400 x 700 mm

Mesas industriales con peto y estante



Código	Largo x fondo	Código	Largo x fondo
BASTIDOR 600		BASTIDOR 700	
11560.060.E	600 x 600 mm	11570.060.E	600 x 700 mm
11560.080.E	800 x 600 mm	11570.080.E	800 x 700 mm
11560.100.E	1000 x 600 mm	11570.100.E	1000 x 700 mm
11560.120.E	1200 x 600 mm	11570.120.E	1200 x 700 mm
11560.140.E	1400 x 600 mm	11570.140.E	1400 x 700 mm
11560.150.E	1500 x 600 mm	11570.150.E	1500 x 700 mm
11560.160.E	1600 x 600 mm	11570.160.E	1600 x 700 mm
11560.180.E	1800 x 600 mm	11570.180.E	1800 x 700 mm
11560.200.E	2000 x 600 mm	11570.200.E	2000 x 700 mm
11560.220.E	2200 x 600 mm	11570.220.E	2200 x 700 mm
11560.240.E	2400 x 600 mm	11570.240.E	2400 x 700 mm

Mesas bajas murales con estante y con peto Altura 600 mm



Código	Largo x fondo	Código	Largo x fondo
BASTIDOR 600		BASTIDOR 700	
115A60.080.E	800 x 600 mm	115A70.080.E	800 x 700 mm
115A60.100.E	1000 x 600 mm	115A70.100.E	1000 x 700 mm
115A60.120.E	1200 x 600 mm	115A70.120.E	1200 x 700 mm
115A60.140.E	1400 x 600 mm	115A70.140.E	1400 x 700 mm
115A60.160.E	1600 x 600 mm	115A70.160.E	1600 x 700 mm

Mesas esquineras con estante y con peto



Código	Código
BASTIDOR 600	BASTIDOR 700
115Y60.E	115Y70.E
Dimensiones 600 x 600 x 850 mm	Dimensiones 700 x 700 x 850 mm

Mesas industriales

Mesas centrales.
Altura 850 mm



Código	Largo x fondo	Código	Largo x fondo
BASTIDOR 600		BASTIDOR 700	
11660.060	600 x 600 mm	11670.060	600 x 700 mm
11660.080	800 x 600 mm	11670.080	800 x 700 mm
11660.100	1000 x 600 mm	11670.100	1000 x 700 mm
11660.120	1200 x 600 mm	11670.120	1200 x 700 mm
11660.140	1400 x 600 mm	11670.140	1400 x 700 mm
11660.150	1500 x 600 mm	11670.150	1500 x 700 mm
11660.160	1600 x 600 mm	11670.160	1600 x 700 mm
11660.180	1800 x 600 mm	11670.180	1800 x 700 mm
11660.200	2000 x 600 mm	11670.200	2000 x 700 mm
11660.220	2200 x 600 mm	11670.220	2200 x 700 mm
11660.240	2400 x 600 mm	11670.240	2400 x 700 mm

Mesas centrales.
Altura 850 mm con estante



Código	Largo x fondo	Código	Largo x fondo
BASTIDOR 600		BASTIDOR 700	
11660.060.E	600 x 600 mm	11670.060.E	600 x 700 mm
11660.080.E	800 x 600 mm	11670.080.E	800 x 700 mm
11660.100.E	1000 x 600 mm	11670.100.E	1000 x 700 mm
11660.120.E	1200 x 600 mm	11670.120.E	1200 x 700 mm
11660.140.E	1400 x 600 mm	11670.140.E	1400 x 700 mm
11660.150.E	1500 x 600 mm	11670.150.E	1500 x 700 mm
11660.160.E	1600 x 600 mm	11670.160.E	1600 x 700 mm
11660.180.E	1800 x 600 mm	11670.180.E	1800 x 700 mm
11660.200.E	2000 x 600 mm	11670.200.E	2000 x 700 mm
11660.220.E	2200 x 600 mm	11670.220.E	2200 x 700 mm
11660.240.E	2400 x 600 mm	11670.240.E	2400 x 700 mm
BASTIDOR 800			
11680.100.E	2000 x 600 mm	11680.160.E	1600 x 800 mm
11680.120.E	1200 x 800 mm	11680.180.E	1800 x 800 mm
11680.140.E	1400 x 800 mm	11680.200.E	2000 x 800 mm

Mesas bajas centrales
altura 600 mm con estante



Código	Largo x fondo
BASTIDOR 600	
116A60.080.E	800 x 600 mm
116A60.100.E	1000 x 600 mm
116A60.120.E	1200 x 600 mm
116A60.140.E	1400 x 600 mm
116A60.160.E	1600 x 600 mm
BASTIDOR 700	
116A70.080.E	800 x 700 mm
116A70.100.E	1000 x 700 mm
116A70.120.E	1200 x 700 mm
116A70.140.E	1400 x 700 mm
116A70.160.E	1600 x 700 mm

mobiliario industrial

BY NOFER

Material
Acero inoxidable
AISI 304
Acabado
SATINADO (.S)

Mesas chef

Incluyen válvula de desagüe y tubo rebosadero

Mesas chef murales con peto y cubeta soldada 200 x 400 x 340 mm
Altura: 850 mm

Mesas chef murales con peto, estante y cubeta soldada 200 x 400 x 340 mm
Altura: 850 mm



Código	Largo x fondo	Código	Largo x fondo
BASTIDOR 600		BASTIDOR 700	
115L60.120	1200 x 600 mm	115L70.120	1200 x 700 mm
115L60.140	1400 x 600 mm	115L70.140	1400 x 700 mm
115L60.160	1600 x 600 mm	115L70.160	1600 x 700 mm
115L60.180	1800 x 600 mm	115L70.180	1800 x 700 mm
115R60.120	1200 x 600 mm	115R70.120	1200 x 700 mm
115R60.140	1400 x 600 mm	115R70.140	1400 x 700 mm
115R60.160	1600 x 600 mm	115R70.160	1600 x 700 mm
115R60.180	1800 x 600 mm	115R70.180	1800 x 700 mm

Código	Largo x fondo	Código	Largo x fondo
BASTIDOR 600		BASTIDOR 700	
115L60.120.E	1200 x 600 mm	115L70.120.E	1200 x 700 mm
115L60.140.E	1400 x 600 mm	115L70.140.E	1400 x 700 mm
115L60.160.E	1600 x 600 mm	115L70.160.E	1600 x 700 mm
115L60.180.E	1800 x 600 mm	115L70.180.E	1800 x 700 mm
115R60.120.E	1200 x 600 mm	115R70.120.E	1200 x 700 mm
115R60.140.E	1400 x 600 mm	115R70.140.E	1400 x 700 mm
115R60.160.E	1600 x 600 mm	115R70.160.E	1600 x 700 mm
115R60.180.E	1800 x 600 mm	115R70.180.E	1800 x 700 mm

Muebles especiales

Fregadero con bastidor para lavavajillas



Mueble con puerta y espacio para lavavajillas (incluye fregadero)



.E en código: incluye estante

BASTIDOR 600	
114S60.120	114S60.180
114S60.120.E	114S60.180.E
Dimensiones 850 x 1200 x 600 mm	Dimensiones 850 x 1800 x 600 mm
Fregadero incluido a escoger	Fregadero incluido a escoger
112L60.120 o 112R60.120	113L60.180 o 113R60.180

BASTIDOR 700	
114S70.120	114S70.180
114S70.120.E	114S70.180.E
Dimensiones 850 x 1200 x 700 mm	Dimensiones 850 x 1800 x 700 mm
Fregadero incluido a escoger	Fregadero incluido a escoger
112L70.120 o 112R70.120	113L70.180 o 113R70.180

BASTIDOR 600	
114V60L.120	114V60X.180
112L60.120	Dimensiones 850 x 1800 x 600 mm
114V60R.120	Fregadero incluido a escoger
112R60.120	113L60.180 o 113R60.180
Dimensiones 850 x 1200 x 600 mm	

BASTIDOR 700	
114V70L.120	114V70X.180
112L70.120	Dimensiones 850 x 1800 x 600 mm
114V70R.120	Fregadero incluido a escoger
112R70.120	113L70.180 o 113R70.180
Dimensiones 850 x 1200 x 700 mm	

Muebles especiales

Mueble con puertas para fregadero
(fregadero no incluido)



BASTIDOR 600

114Z60.120

Dimensiones
1200 x 600 mm

114Z60.140

Dimensiones
1400 x 600 mm

114Z60.160

Dimensiones
1600 x 600 mm

BASTIDOR 700

114Z70.120

Dimensiones
1200 x 700 mm

114Z70.180

Dimensiones
1800 x 700 mm

El fregadero a escoger no está incluido en el precio y debe coincidir con la medida del mueble. Ejemplo: mueble 1200x 600 para fregadero 1200x600



11527

Mesa Tajo de acero inoxidable
Dimensiones
850 x 500 x 500 mm



11509.60

Módulo 3 cajones INOX
Dimensiones
510 x 465 x 590 mm

11509.70

Módulo 3 cajones INOX
Dimensiones
610 x 465 x 590 mm



11510

Pack 4 ruedas de recambio



11508

Cajón INOX gran capacidad
Dimensiones
150 x 460 x 450 mm



11530

Vertedero
Dimensiones
500 x 600 x 600 mm



compact muebles compactos

BY NOFER

Material
Acero inoxidable
AISI 304
Acabado
SATINADO (.S)



12020.S

Mueble compacto para empotrar en pared con dispensador de papel toalla y papelera

Dimensiones
1375 x 365 x 160 mm
Dimensiones hueco instalación
1331 x 330 x 160 mm
Capacidad papelera
22,5 litros
Capacidad dispensador
700 usos

12020.ADO.S

Kit para modelo 12020.S
instalación adosada



12021.S

Mueble compacto para empotrar en pared con dispensador de papel toalla y papelera de gran capacidad

Dimensiones
1371 x 438 x 180 mm (98 empotrado)
Dimensiones hueco instalación
1334 x 400 x 108 mm
Capacidad papelera
45 litros
Capacidad dispensador
700 usos

12021.ADO.S

Kit para modelo 12021.S
instalación adosada



12020.P.S

Mueble compacto para empotrar en pared con dispensador de papel toalla y papelera. Puerta frontal de una sola pieza

Dimensiones
1400 x 350 x 110 mm
Dimensiones hueco instalación
1357 x 322 x 110 mm
Capacidad papelera
17 litros

12020.ADO.P.S

Kit para modelo 12020.P.S
instalación adosada



12001.S

Papelera para empotrar en pared con puerta abatible de cierre automático

Dimensiones
432 x 330 x 115 mm
Dimensiones hueco instalación
392 x 290 x 115 mm
Capacidad
5,5 litros



12047.P.S

Mueble compacto para empotrar en pared con dispensador de papel toalla y papelera. Puerta frontal de una sola pieza

Dimensiones
700 x 350 x 115 mm
Dimensiones hueco instalación
660 x 320 x 115 mm
Capacidad papelera
6 litros
Dispensador de papel
350 usos

12047.ADO.P.S

Kit para modelo 12047.P.S
instalación adosada



12047.S

Mueble compacto para empotrar en pared con dispensador de papel toalla y papelera

Dimensiones
660 x 362 x 108 mm
Dimensiones hueco instalación
620 x 320 x 108 mm
Capacidad papelera
7,5 litros
Dispensador de papel
350 usos

12047.ADO.S

Kit para modelo 12047.S
instalación adosada



compact

muebles compactos

BY NOFER

Material
Acero inoxidable
AISI 304
Acabado
SATINADO (.S)



12031.S

Mueble compacto para empotrar en pared con dos portarrollos de papel higiénico, papelera con puerta abatible de cierre automático y dispensador de aros higiénicos

Dimensiones
832 x 438 x 108 mm
Dimensiones hueco de instalación
840 x 400 x 108 mm
Capacidad papelera
7,5 litros
Capacidad dispensador
500 usos



12035.S

Mueble compacto para empotrar en pared con dos portarrollos de papel higiénico y papelera con puerta abatible de cierre automático

Dimensiones
508 x 438 x 108 mm
Dimensiones hueco de instalación
470 x 400 x 108 mm
Capacidad papelera
7,5 litros



12008.P.S

Mueble compacto para empotrar en pared con dispensador de papel toalla

Dimensiones
450 x 350 x 110 mm
Dimensiones hueco de instalación
407 x 320 x 110 mm
Capacidad dispensador
350 usos



12029.S

Dispensador de aros higiénicos empotrado en pared

Dimensiones
323 x 437 x 64 mm
Dimensiones hueco de instalación
286 x 400 x 60 mm
Capacidad dispensador
250 usos



12010.S

Mueble compacto para empotrar en pared con dispensador de papel toalla y dosificador de jabón líquido. Espejo en puerta frontal.

Dimensiones
762 x 438 x 108 mm
Dimensiones hueco de instalación
720 x 400 x 108 mm
Capacidad dispensador
700 usos



12041.S

Mueble compacto para empotrar en encimera con dispensador de papel toalla y puerta abatible a papelera (no incluye papelera)

Dimensiones
361 x 323 x 292 mm
Dimensiones hueco en encimera
279 x 318 mm
Capacidad dispensador
350 usos



PAPELERAS - WASTEPAPER BINS - POUBELLES -
- WASTEPAPER BINS - POUBELLES -
WASTEPAPER BINS - POUBELLES - CESTINI
BINS - POUBELLES - CESTINI - PAPELERAS



LLES - CESTINI - PAPELEIRAS - PAPELERAS
CESTINI - PAPELEIRAS - PAPELERAS -
- PAPELEIRAS - PAPELERAS - WASTE PAPER
RAS - PAPELERAS - WASTE PAPER BINS -

NO EN

PAPELERAS - WASTEPAPER BINS - PC
PAPELEIRAS - PAPELERAS - WASTEPAP
- CESTINI - BINS - PAPELE
BINS - PAPELE
WAS - PAPELE
- PAPELE
PAPELE
- CESTINI
BINS - PAPELE
WAS - PAPELE
- PAPELE
PAPELE
- CESTINI
BINS - PAPELE
WAS - PAPELE
- PAPELE
PAPELE



Papeleras de gran capacidad



14073.S

Papelera para reciclaje con tres
containers interiores e individuales
de acero galvanizado pintado

Material
Acero inoxidable AISI 304
Acabado
Container SATINADO, tapa BRILLO
Dimensiones
865 mm, Ø 470 mm
Capacidad
150 litros



14073.SC.S

Papelera sin
tapa ni containers
interiores

Material
Acero inoxidable AISI 304
Acabado
Container SATINADO
Dimensiones
800 mm, Ø 470 mm
Capacidad
150 litros



Papelera con tapa
Material
Acero inoxidable AISI 304
Acabado
Container SATINADO, tapa BRILLO

14071.80.S

Dimensiones
700 mm, Ø 377 mm
Capacidad
80 litros



Papelera sin tapa ni
containers interiores
Material
Acero inoxidable AISI 304
Acabado
SATINADO

14071.80.SC.S

Dimensiones
645 mm, Ø 377 mm
Capacidad
80 litros

14071.50.S

Dimensiones
600 mm, Ø 340 mm
Capacidad
50 litros

14071.15.S

Dimensiones
340 mm, Ø 250 mm
Capacidad
15 litros

14071.50.SC.S

Dimensiones
560 mm, Ø 340 mm
Capacidad
50 litros

14071.15.SC.S

Dimensiones
320 mm, Ø 250 mm
Capacidad
15 litros



Papeleras media y gran capacidad



14075.40.B

Dimensiones
660 x 330 x 280 mm
Capacidad
40 litros

14075.65.B

Dimensiones
840 x 360 x 280 mm
Capacidad
65 litros

14075.80.B

Dimensiones
1050 x 370 x 290 mm
Capacidad
80 litros



14075.40.SC.B

Dimensiones
500 x 320 x 260 mm
Capacidad
40 litros

14075.65.SC.B

Dimensiones
650 x 314 x 248 mm
Capacidad
65 litros

14075.80.SC.B

Dimensiones
740 x 360 x 360 mm
Capacidad
80 litros



14118.2

Material
Acero pintado (ver carta de color)
Dimensiones
650 x 315 x 216 mm
Capacidad
40 litros



14118.S

Material
Acero inoxidable
Dimensiones
680 x 320 x 260 mm
Capacidad
40 litros

Papeleras push-open



14114.B

Dimensiones
400 mm, Ø 200 mm
Capacidad
10 litros



14116.2.B

Dimensiones
650 mm, Ø 300 mm
Capacidad
35 litros



14117.2.B

Dimensiones
750 mm, Ø 360 mm
Capacidad
71 litros

Papeleras

paperpapeleras

BY NOFER

Material
Acero Inoxidable
Acabado
SATINADO (.S)
BRILLO (.B)

Material
Acero
Acabado
BLANCO (.W)

Cubetas higiénicas con pedal

Cubetas higiénicas con pedal.
Cubo interior de plástico con asa

Dimensiones
257 mm, Ø 170 mm
Capacidad
3 litros



09100.S

09100.B

09100.W

Dimensiones
270 mm, Ø 205 mm
Capacidad
5 litros



09101.S

09101.B

09101.W

Dimensiones
390 mm, Ø 250 mm
Capacidad
12 litros



09102.S

09102.B

09102.W

Dimensiones
456 mm, Ø 293 mm
Capacidad
20 litros



09103.S

09103.B

09103.W



09104.S

09104.B

09104.W

Dimensiones
625 mm, Ø 293 mm
Capacidad
30 litros



14025

Material
ABS BLANCO

Dimensiones
280 x 260 x 190 mm

Capacidad
8 litros



14026

Material
ABS BLANCO

Dimensiones
410 x 335 x 250 mm

Capacidad
23 litros



09110.S

09110.B

Dimensiones
395 x 275 x 280 mm

Capacidad
12 litros

Dim.: NOFER

Información técnica adicional en www.nofer.com

NOFER



14082.2

Material
Acero pintado (ver carta de color)
Dimensiones
320 mm alto, Ø 215 mm
Capacidad
12 litros



14096.2.S

Papelera con asas
Material
Acero inoxidable
Dimensiones
315 mm Ø 215 mm
Capacidad
12 litros



14027

Papelera cabezal basculante
Material
ABS
Dimensiones
615 x 385 x 315 mm
Capacidad
55 litros

Papeleras con cenicero



Dimensiones
660 x 190 x 190 mm
Capacidad
24 litros

14124.2

Material
Acero pintado (ver carta de color)

14124.2.S

Material
Acero inoxidable



Dimensiones
655 mm. Ø 215 mm

Capacidad
24 litros

14122.2

Material
Acero pintado (ver carta de color)

14122.2.S

Material
Acero inoxidable



Papeleras murales

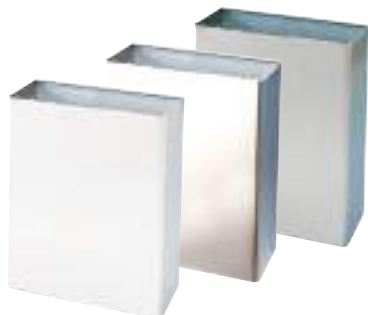

14077.S

14077.B

14077.W

Papelera mural sin tapa

Material

Acero inoxidable AISI 304.

Versión blanco acero pintado epoxy

Dimensiones

435 x 355 x 155 mm

Capacidad

23 litros



14078.S

14078.B

14078.W

Papelera mural con tapa

Material

Acero inoxidable AISI 304.

Versión blanco acero pintado epoxy

Dimensiones

496 x 367 x 160 mm

Capacidad

23 litros



14079.S

14079.B

14079.W

Papelera mural con tapa y cerradura

Material

Acero inoxidable AISI 304.

Versión blanco acero pintado epoxy

Dimensiones

496 x 367 x 160 mm

Capacidad

23 litros



14098.2

Papelera mural

Material

Acero pintado (ver carta de color)

Acabado

Pintado epoxy color

Dimensiones

285 x 325 x 125 mm

Capacidad

11 litros



14098.2.S

Papelera mural

Material

Acero inoxidable

Acabado

BRILLO

Dimensiones

285 x 325 x 125 mm

Capacidad

11 litros



14188.S.2

Papelera mural con tapa y cerradura

Material

Acero inoxidable

Acabado

SATINADO

Dimensiones

610 x 285 x 200 mm

Capacidad

35 litros

○ Blanco ● Beige ● Rojo ● Burdeos ● Azul ● Verde oscuro ● Verde ● Gris ● Oxidón ● Negro

Higiénico



09004.S

Cubeta higiénica mural con tapa

Material
Acero inoxidable AISI 304

Dimensiones
272 x 228 x 98 mm

Capacidad
5,7 litros



09007.2

Contenedor higiénico con pedal y tapa basculante que impide visión del contenido

Material
POLIPROPILENO y ABS

Dimensiones
360 x 180 x 570 mm

Capacidad
20 litros



04049.B.2

Dispensador de bolsas higiénicas

Material
ABS cromado

Dimensiones
138 x 100 x 28 mm

Consumible
06022



04050.S

Dispensador de bolsas higiénicas

Material
Acero inoxidable

Dimensiones
136 x 95 x 23 mm

Consumible
06022

Papelera ignífuga y ceniceros



EJ0026612G

EJ0026655G

Papelera ignífuga

Material
Acero pintado color gris

Dimensiones
EJ0026612G - 533 mm, Ø 384 mm
EJ0026655G - 902 mm, Ø 610 mm

Capacidad
EJ0026612G 45 l | EJ0026655G 200 l



EJ00268501

EJ00268502

EJ00268503

Cenicero para exterior. Incluye cubo interior de acero

Material
Polietileno

Dimensiones
Ø 305, alto 965 mm

Color
EJ00268501 - gris
EJ00268502 - marrón
EJ00268503 - negro



14160.B

Cenicero mural con plato basculante para facilidad de vaciado

Material
Acero inoxidable

Dimensiones
42 x 115 x 100 mm



14159.S

Cenicero mural

Material
Acero inoxidable

Dimensiones
279 x 432 x 102 mm



14161.S

Cenicero mural

Material
Acero inoxidable

Dimensiones
150 x 300 x 140 mm



14162.S

Cenicero mural

Material
Acero inoxidable

Dimensiones
125 x 200 x 90 mm



14178

Perchero de pie metálico con 8 colgadores cromados

Dimensiones
1770 alto, Ø 380 mm



14184

Perchero de pie metálico con 8 colgadores cromados. Desmontable en dos partes.

Dimensiones
1770 alto, Ø 380 mm



18205

Perchero portátil de tubo de acero. Capacidad para hasta 40 perchas. Cuatro ruedas.

Dimensiones
1710 x 1480 x 580 mm

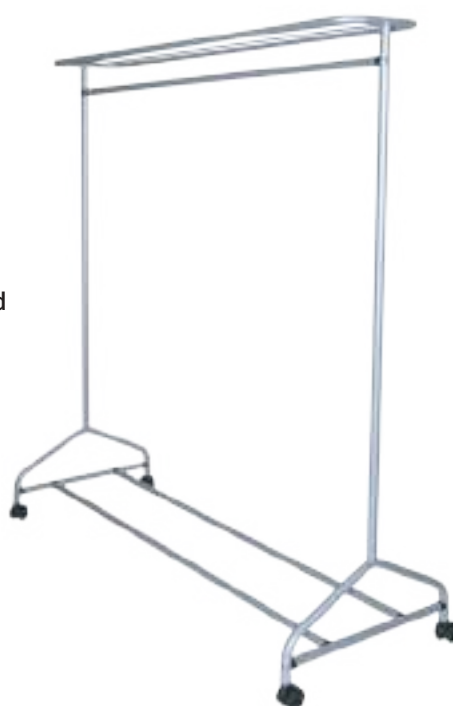

18206

Perchero portátil de tubo de acero con repisa superior. Capacidad para hasta 40 perchas. Cuatro ruedas.

Dimensiones
1710 x 1480 x 580 mm





14176

Perchero-paraguero metálico con ocho colgadores de color negro. Desmontable en dos partes. Color gris plata

Dimensiones
1770 alto, Ø 300 mm



14173.N

Perchero de pie con seis colgadores de ABS. Color negro

Dimensiones
1700 alto, Ø 300 mm



14173.P

Perchero de pie con seis colgadores de ABS. Color gris plata

Dimensiones
1700 alto, Ø 300 mm

Reposamaletas



18115

Reposamaletas

Material

Acero cromado-cintas nylon

Dimensiones

525 x 640 x 410 mm



18116

Reposamaletas con respaldo

Material

Acero cromado-cintas nylon

Dimensiones

680 x 640 x 410 mm



18117

Reposamaletas

Material

Acero cromado-polipiel

Dimensiones

568 x 550 x 456 mm



BARRAS & AYUDAS TÉCNICAS - GRAB BAR
ET AIDE TECHNIQUE - BARRE D'APPOG
E AJUDAS TÉCNICAS DE MANOS - BARR
TECHNIC SUPPORT - BARRES D'APPUI ET



GRAB BARS & TECHNIC SUPPORT - BARRES D'APPUI
E AIOU E AIUTI TECNICI - BARRAS DE APOIO
E AYUDAS TÉCNICAS - GRAB BARS &
E AIDE TECHNIQUE - BARRE D'APPOGGIO



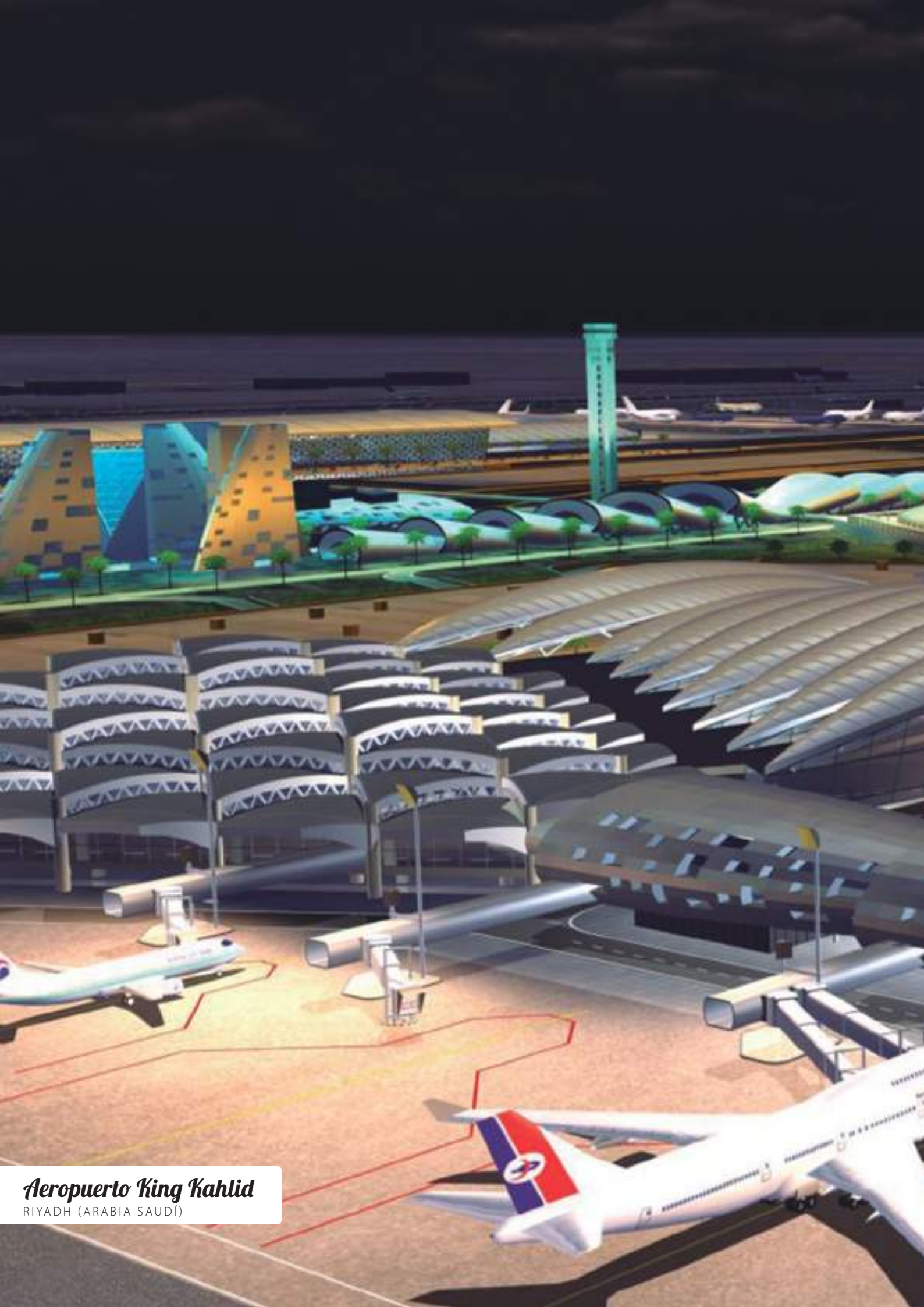

Aeropuerto King Kahlid
RIYADH (ARABIA SAUDÍ)

SERIE INOX

- **Alta resistencia y durabilidad.** Material anticorrosivo y de larga duración.
- Barras y asientos **equipados** con kit anticonductivo y tornillería.
- **Gama completa** adecuada a los requerimientos de uso de todas las piezas del baño adaptado: inodoro, lavabo, ducha y bañera.
- NOFER fabrica todo tipo de barras y ayudas técnicas de acero inoxidable AISI 304 con distintos acabados. **Disponemos de todos los medios** para la fabricación de barras a medida.
- Disponemos, bajo pedido, de barras de acero inoxidable AISI 316 **adecuadas a todo tipo de entornos** con condiciones ambientales agresivas.

SERIE INOXIDABLE - STAINLESS SERIES - SÉRIE INOXYDABLE
- ACCIAIO SERIE - SÉRIE INOXIDÁVEL - SÉRIE INOXIDABLE
- STAINLESS SERIES - SÉRIE INOXYDABLE - ACCIAIO SERIE

Barras
DE APOYO

inoxrectas
BY NOFER



Barras rectas con dos puntos de apoyo
Incluye kit anticonductivo y tornillería

Material

Acero inoxidable AISI 304 para acabados .B, .S y .W

Acero epoxy blanco para acabado .F

Acabado

BRILLO (.B), SATINADO (.S), BLANCO (.W), BLANCO sin florón (.F)

Ø de la barra

32 mm, 30 mm para acabado .F

Material

INOX (.B)

INOX (.S)

INOX (.W)

ACERO BLANCO (.F)

Longitud

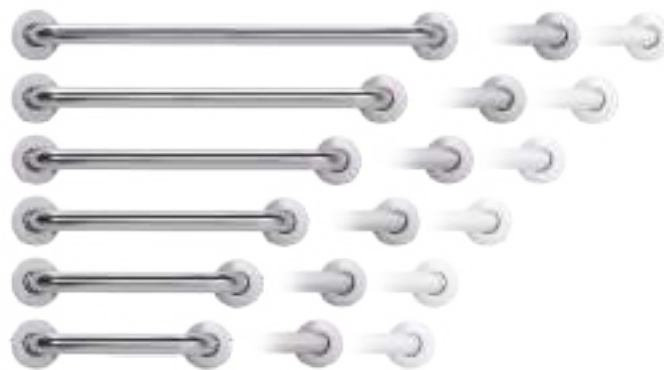

1200 mm

1000 mm

800 mm

600 mm

450 mm

300 mm

15054.120.S

15054.120.B

15054.120.W

Dimensiones
Longitud 1200 mm

15054.100.S

15054.100.B

15054.100.W

Dimensiones
Longitud 1000 mm

15054.80.S

15054.80.B

15054.80.W

15054.80.F

Dimensiones
Longitud 800 mm

15054.60.S

15054.60.B

15054.60.W

15054.60.F

Dimensiones
Longitud 600 mm

15054.45.S

15054.45.B

15054.45.W

15054.45.F

Dimensiones
Longitud 450 mm

15054.30.S

15054.30.B

15054.30.W

15054.30.F

Dimensiones
Longitud 300 mm



Material
Acero inoxidable
AISI 304 para
acabados .B, .S y .W
Acero epoxy blanco
para acabado .F

Acabado
SATINADO (.S)
BRILLO (.B)
BLANCO (.W)
BLANCO (.F)

Diámetro barra
32 mm

30 mm para
acabado .F

Kit anticonductivo y
tornillería incluidos



15051.80.S Con portarrollos
Dimensiones
15051.80.B Longitud 800 mm

15051.80.W

15051.80.F



15051.SP.80.S Sin portarrollos
Dimensiones
15051.SP.80.B Longitud 800 mm

15051.SP.80.W



15051.60.S Con portarrollos
Dimensiones
15051.60.B Longitud 600 mm

15051.60.W

15051.60.F



15051.85.S Con portarrollos
Dimensiones
15051.85.B Longitud 850 mm

15051.85.W



15053.S

15053.B

15053.W

Kit fijaciones para hotel
Adequado para 15051.80,
15051.60, 15051.85, 15206



15064.S

15064.B

15064.W

Con anclaje a suelo y portarrollos

Dimensiones
820 x 800 x 200mm
(Dimensiones totales)



15206.S

15206.B

15206.W

Con pata de soporte a suelo y portarrollos

Dimensiones
Longitud 800 mm,
altura 750 mm



15062.S

15062.B

15062.W

Con pata de soporte a suelo y portarrollos

Dimensiones
750 x 100 x 780 mm

Triple soporte pared



Dimensiones
Longitud 600 mm



15047.S

15047.B

15047.W



Dimensiones
Longitud 600 mm



15048.S

15048.B

15048.W

Soporte pared-suelo



15203.S

15203.B

15203.W

Dimensiones
700 x 700 mm



15204.S

15204.B

15204.W

Dimensiones
700 x 700 mm



15198.S

15198.B

15198.W

Dimensiones
700 x 700 mm

Barras
DE APOYO

inoxangulares

BY NOFER



Material
Acero inoxidable
AISI 304

Acabado
SATINADO (.S)
BRILLO (.B)
BLANCO (.W)

Diámetro barra
32 mm

Kit anticonductivo y
tornillería incluidos



Posición



Posición



15158.S

15158.B

15158.W

Dimensiones

Brazo vertical: 700 mm.
Brazo horizontal: 400 mm

15159.S

15159.B

15159.W

Dimensiones

Brazo vertical: 700 mm.
Brazo horizontal: 400 mm

15060.S

15060.B

15060.W

Posición reversible

Dimensiones
600 x 600 mm



15068.S

15068.B

15068.W

Ángulo de 135°

Dimensiones

Longitud brazo: 300 mm



15069.S

15069.B

15069.W

Ángulo de 60°

Dimensiones

Longitud brazo: 400 mm



15052.S

15052.B

15052.W

Ángulo de 90°

Dimensiones

700 x 700 mm

3 lados



Posición

15049.S

15049.B

15049.W

Barra de doble ángulo

Dimensiones

Brazo horizontal: 425 x 580 mm.
Brazo vertical: 730 mm

15050.S

15050.B

15050.W

Barra de doble ángulo

Dimensiones

Brazo horizontal: 425 x 580 mm.
Brazo vertical: 730 mm

Posición

15209.B



Soporte para rociador de ducha

Material

ABS cromado

NOFER

Dim.:

Información técnica adicional en www.nofer.com

SERIE NYLON - NYLON SERIES - SÉRIE NYLON - NYLON
SERIE - SÉRIE NYLON - SÉRIE NYLON - NYLON SERIES - SÉRIE
NYLON - NYLON SÉRIE - SÉRIE NYLON - SÉRIE NYLON



SERIE NYLON

- Cuerpo interior de **aluminio anticorrosivo** recubierto de ABS antibacterias.
- **Fabricadas con alma de aluminio** y refuerzos de acero inoxidable y con 4 mm de recubrimiento de gran resistencia y durabilidad, lo que es fundamental para la buena conservación del aspecto exterior e interior de la barra de apoyo.
- El recubrimiento se fabrica a partir de polímeros en formato polvo a los que durante el proceso de embutición se les agrega un **aditivo bactericida** muy eficaz.
- **Eficacia bactericida probada** frente a las bacterias que se consideran más amenazantes en hospitales y centros médicos como son: Escherichia coli, Salmonella enteritides, Staphylococcus aureus y Listeria monocytogenos.
- La reducción de estas bacterias ha resultado del **99,9%** en las 24 horas sucesivas, habiéndose reducido a menos del 5% a las 2 horas.
- **La gama es completa** y cuenta con todas las tipologías que se pueden precisar: barras rectas, angulares, abatibles, con refuerzos, de apoyo a suelo, para ducha, asientos, asideros, etc.
- **Material anticonductivo**: no requiere toma a tierra
- Agradable al tacto, **antideslizante**
- Tornillería incluida
- Las propiedades bactericidas y el acabado suave y cálido al tacto hacen de la nueva serie Nylon de NOFER **la opción más idónea** siendo el entorno socio sanitario, hospitalario y residencial su localización ideal.



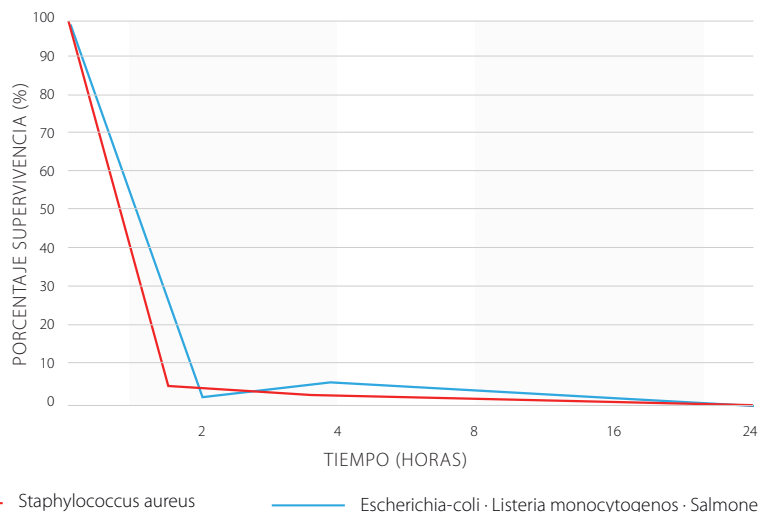



La reducción de estas bacterias ha resultado del 99,9% en las 24 horas sucesivas, habiéndose reducido a menos del 5% a las 2 horas.



Barra rectas

Barras de apoyo rectas de aluminio recubierto de ABS anti-bacterias.
Soportes de acero inoxidable AISI 304 con embellecedores de NYLON.

Acabado
BLANCO

		Longitud
<p>15054.30.NBA</p> <p>Dimensiones 300 mm</p>	<p>15054.40.NBA</p> <p>Dimensiones 400 mm</p>	 <p>300 mm</p>
<p>15054.50.NBA</p> <p>Dimensiones 500 mm</p>	<p>15054.60.NBA</p> <p>Dimensiones 600 mm</p>	 <p>400 mm</p>
<p>15054.73.NBA</p> <p>Dimensiones 730 mm</p>	<p>15054.90.NBA</p> <p>Dimensiones 900 mm</p>	 <p>500 mm</p>
<p>15054.120.NBA</p> <p>Dimensiones 1200 mm</p>		 <p>600 mm</p>
		 <p>730 mm</p>
		 <p>900 mm</p>
		 <p>1200 mm</p>

Barra abatibles

Barras de apoyo abatibles de hierro cincado recubierto de NYLON.
Soporte de acero inoxidable AISI 304 con embellecedor de NYLON.

Acabado
BLANCO



15051.60.NBA

Dimensiones
600 mm



15051.80.NBA

Dimensiones
800 mm



15051.NPR

Portarrollos de ABS
adaptable a barra abatible

Barras angulares



15158.NBA

Dimensiones
700 x 400 mm



15159.NBA

Dimensiones
700 x 400 mm



15060.NBA

Dimensiones
600 x 600 mm



15052.NBA

Dimensiones
700 x 700 mm



15158.120.70.NBA

Dimensiones
1200 x 700 mm



15159.120.70.NBA

Dimensiones
1200 x 700 mm



15049.NBA

Dimensiones
800 x 700 x 700 mm



15050.NBA

Dimensiones
800 x 700 x 700 mm



15209.NBA

Soporte de NYLON para rociador de
ducha. Adaptable a barras Ø 34mm



15206.NBA

Barra abatible con apoyo a suelo. Pata de altura regulable
Dimensiones
Longitud 800 mm



15064.NBA

Barra abatible con anclaje a suelo
Dimensiones totales
793 x 150 x 860 mm
Altura de apoyo
750 mm



15203.NBA

Barra pared-suelo con doble soporte a suelo. Posición reversible
Dimensiones
733 x 102 x 733 mm



15047.60.NBA

Con triple apoyo a pared.
Posición reversible
Dimensiones
Longitud 600 mm



15047.80.NBA

Con triple apoyo a pared.
Posición reversible
Dimensiones
Longitud 800 mm



15070.NBA

Asidero
Dimensiones
Longitud 120 mm



15071.NBA

Percha
Dimensiones
95 x 85 x 102 mm

Asientos de ducha plegables



15042.NBA

Asiento plegable
Dimensiones
80 x 420 x 420 mm

15042.FIX.NBA

Asiento plegable con respaldo
Dimensiones
446 x 420 x 420 mm



15042.PAT.NBA

Asiento plegable con respaldo
y dos patas regulables
Dimensiones
740 - 835 x 420 x 420 mm



15042.MOV.NBA

Asiento amovible y plegable
con respaldo
Dimensiones
480 x 420 x 480 mm

Asientos de ducha plegables



15045.S

15045.B

15045.W

Con doble apoyo a suelo

Dimensiones
440 x 450 x 410 mm



15046.S

15046.B

15046.W

Con soporte en pared

Dimensiones
346 x 450 x 410 mm



15065.S

Con asiento de tabla
fenólica y soporte
en pared

Dimensiones
388 x 456 x 420 mm



15066.S

Con asiento
acolchado y soporte
en pared

Dimensiones
425 x 450 x 420 mm



15041.S

Dimensiones
100 x 434 x 454 mm



15067.2

Dimensiones
100 x 325 x 325 mm

Material
Aluminio y ABS

Placas no conductoras



15210

Adecuada para barras
15051 y 15062



15211

Adecuada para barras
rectas (se precisan
dos unidades)

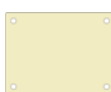

15213

Adecuada para
barras 15064



15220

Adecuada para asientos de ducha
15045 y 15046.
(asiento 15045 precisa dos unidades)
(asiento 15046 precisa tres unidades)

Asientos



15042.MOV.B

15042.MOV.S

15042.MOV.W

Asiento amovible para ducha
(no plegable)

Material
Acero inoxidable AISI 304

Dimensiones
498 x 450 x 416 mm



15043.N

Asiento para bañera

Dimensiones
260 x 700 x 480 mm

Material
Aluminio recubierto nylon

Taburetes de baño



15044.N

Dimensiones
250 x 355 x 320 mm

Material
Aluminio recubierto nylon



15045.N

Dimensiones
420 x 550 x 320 mm

Material
Aluminio recubierto nylon



15036

Dimensiones
440 x 390 x 390 mm

Material
ABS



15037

Patatas ajustables de aluminio

Material
Polipropileno blanco

Dimensiones
450-550 x 350 x 369 mm



15038

Patatas de acero inoxidable AISI 304

Material
Polipropileno blanco

Dimensiones
400 x 420 x 350 mm



Inodoros ergonómicos a suelo

Material
Cerámica blanca



21

Inodoro a suelo con salida vertical.
Abertura frontal.
Tapa S21 no incluida

Dimensiones
470 x 355 x 500 mm



21M

Inodoro a suelo con salida vertical
/ horizontal. Abertura frontal. Tapa
13144.I no incluida

Dimensiones
900 x 380 x 760 mm



31

Inodoro a suelo con salida horizontal.
Abertura frontal. Tapa 13144.I no
incluida

Dimensiones
495 x 390 x 640 mm



13151

Inodoro a suelo con salida
horizontal. Salida vertical opcional
añadiendo curva técnica de 90°
13111. Tapa 13161 no incluida

Dimensiones
490 x 380 x 500 mm



13146

Inodoro a suelo con salida a suelo.
Tapa 13145 no incluida

Dimensiones
310 x 305 x 410 mm

Inodoros ergonómicos suspendidos

Material
Cerámica blanca



H50

Inodoro suspendido.
Tapa 13144.I no incluida
Bastidor 304 no incluido

Dimensiones
450 x 380 x 750 mm



H50M

Inodoro monobloque suspendido.
Tapa 13144.I no incluida
Bastidor 304 no incluido

Dimensiones
845 x 380 x 750 mm

Accesorios inodoros



C1

Cisterna de accionamiento
manual. Incluye tubo
conexión a inodoro

Material
ABS

Dimensiones
330 x 445 x 123 mm



186D

Mezclador termostático
mural para higiene
personal. Accionamiento
mediante palanca



13184.B

Mando manual
pneumático externo
con pulsador para
cisterna 13181



13182.B

Mando manual
pneumático de encastre
con pulsador para
cisterna 13181

Kits inodoros



13142.KIT



H42



13143.KIT



H42A

Kit inodoro equipado con:

21

Inodoro salida a suelo

C1

Cisterna ABS

S21

Asiento con tapa

Kit inodoro equipado con:

21

Inodoro salida a suelo

C1

Cisterna ABS

S21

Asiento con tapa

186D

Mezclador termostático palanca para higiene personal

Kit inodoro equipado con:

31

Inodoro salida a pared

C1

Cisterna ABS

13144.I

Asiento con tapa

Kit inodoro equipado con:

31

Inodoro salida a pared

C1

Cisterna ABS

13144.I

Asiento con tapa

186D

Mezclador termostático palanca para higiene personal

Asientos inodoros **BEMIS**



16SS

Asiento para inodoro con abertura higiénica. Adaptación universal

Material
Durolux



2040AR

Asiento para inodoro con abertura higiénica y tapa. Adaptación universal

Material
Durolux



S21

13144.I

Material
Poliéster blanco



15029

Material
Acero inoxidable AISI 304
Acabado
SATINADO



5000AR

Asiento para inodoro. Adaptación universal

Material
Madera prensada
Color
Blanco



5000AR492

Asiento para inodoro. Adaptación universal

Material
Madera prensada
Color
Gris Manhattan



5000AR047

Asiento para inodoro. Adaptación universal

Material
Madera prensada
Color
Negro



15031

Asiento para inodoro.

Material
Madera

Lavamanos ergonómicos



H5

Lavamanos. Seno profundo, apoyacodos y frontal cóncavo.
No incluye accesorios

Material
Cerámica blanca

303A

Soporte fijo para lavamanos H5



302P

Conjunto sifón encastrado, tubo flexible y válvula para lavabo H5

303B

Soporte reclinable manual para lavamanos H5



302A

Conjunto sifón en superficie, tubo flexible y válvula para lavabo H5

303C

Soporte reclinable neumático para lavamanos H5



07200

Mezclador con palanca.
Adecuado para lavamanos H5

Kits lavamanos



H14

Kit lavamanos equipado con:

H5 Lavamanos

303A Soporte fijo

302A Conjunto sifón

07200 Mezclador con palanca



H11

Kit lavamanos equipado con:

H5 Lavamanos

303B Soporte reclinable manual

302A Conjunto sifón

07200 Mezclador con palanca



H12

Kit lavamanos equipado con:

H5 Lavamanos

303C Soporte reclinable neumático

302A Conjunto sifón

07200 Mezclador con palanca

Asientos con alza



15032

Asiento ergonómico sin tapa.
Suplemento elevador 100 mm

Material
POLIPROPILENO



15033

Asiento ergonómico con tapa.
Suplemento elevador 100 mm

Material
POLIPROPILENO



15034

Asiento ergonómico sin tapa y con asideros.
Suplemento elevador 100 mm

Material
POLIPROPILENO



K10

Asiento para inodoro con abertura
higiénica frontal, alza de 100 mm
y tapa. Adaptación universal

Material
Durolux



15039

Asiento ergonómico con tapa.
Suplemento elevador 100 mm

Material
Asiento Duraplast.
Tapa poliéster

Platos de ducha



Sifón y válvula incluida

Material
PVC BLANCO

13201.2

Dimensiones
800 x 800 mm

13202.2

Dimensiones
900 x 900 mm

13206.2

Dimensiones
700 x 700 mm

13207.2

Dimensiones
800 x 1200 mm

Espejos reclinables



Material
Acero inoxidable AISI 304
Dimensiones
800 x 600 mm
Otras medidas disponibles bajo pedido



08024.S

Acabado
SATINADO



08024.B

Acabado
BRILLO



08024.W

Acabado
BLANCO



Material
Acero inoxidable AISI 304
Dimensiones
700 x 500 mm
Otras medidas disponibles bajo pedido



08023.S

Acabado
SATINADO



08023.B

Acabado
BRILLO



08023.W

Acabado
BLANCO



08025

Material
Aluminio recubierto nylon
Dimensiones
630 x 370 mm



08026

Material
**Marco ABS blanco, soporte
acero inoxidable**
Dimensiones
390 x 540 x 75 mm

EMERGENCIA

- **Auxilio indispensable** en caso de incidente causado por fuego o contaminación por ácidos, bases o disolventes.
- **Campo de aplicación muy amplio:** para todo tipo de industrias y laboratorios.
- Actúan como **primeros auxilios**. El primer auxilio para cualquier daño o quemadura por la acción de ácidos, bases, sustancias radioactivas o irritantes, consiste en eliminar el producto nocivo lavando la parte del cuerpo interesada lo más rápidamente posible con abundante cantidad de agua corriente: actuar de este modo conlleva, en casi la totalidad de los casos eliminar las consecuencias, en cambio, retardar los auxilios puede resultar fatal.
- Las duchas de emergencia y los lavaojos, satisfacen totalmente las especificaciones requeridas en **la normativa:**
 - * UNE-EN 15154-1 Normas respectivas a los dispositivos de duchas para el cuerpo conectados a la red de agua.
 - * UNE-EN 15154-2 Normas respectivas a las unidades de lavado ocular conectadas a la red de agua.
 - * ANSI Z358.1-2004 (American National Standard Institute) norma reguladora de unidades lavaojos y duchas de emergencia.
- Por normativa, el caudal mínimo del lavaojos debe ser de 6 litros/minuto y el de la ducha de emergencia de 100 litros/minuto. **Las duchas y lavaojos BOCCHISafeWork NOFER** superan el límite requerido, teniendo un caudal máximo de 14 litros/minuto para el lavaojos y 120 litros/minuto para la ducha de emergencia.
- **LVAOJOS:** Material del recogedor: Polipropileno / Acero inoxidable. Racores: latón. Chorro aireado. Caudal máximo total: 14 litros/minuto $\pm 10\%$ (a 0,3 MPa). Caudal mínimo requerido: 6 litros/minuto a 0,2 MPa. Color: verde RAL 6029.
- **DUCHAS DE EMERGENCIA:** Material rociador: Polipropileno / Acero inoxidable. Racores: latón. Tubo: acero cincado. Caudal: 120 litros/minuto a 0,3 MPa. Acabado: pintura epoxy. Caudal mínimo requerido: 100 litros/minuto a 0,2 MPa. Color: verde RAL 6029.



DUCHAS DE EMERGENCIA - EYE WASHERS - LAVE-YEUX -
LAVAOCCHI - LAVA-OLHOS - DUCHAS DE EMERGENCIA
- EYE WASHERS - LAVE-YEUX - LAVAOCCHI - LAVA-
OLHOS - DUCHAS DE EMERGENCIA - EYE WASHERS -
LAVE-YEUX - LAVAOCCHI - LAVA-OLHOS - DUCHAS DE
EMERGENCIA - EYE WASHERS - LAVE-YEUX - LAVAOCCHI

Complejo Petroquímico
TARRAGONA (ESPAÑA)

emergency

BY NOFER

lavajos / duchas
de emergencia

BOCCHI SafeWORK®

Material
Acero galvanizado
Conexiones
Latón
Acabado
**Pintado epoxy
color verde**

Lavaojos de
emergencia mural
Funcionamiento
Palanca manual lateral



SC300

Material
Recogedor de polipropileno

SC300SS

Material
Recogedor de acero inoxidable

Lavaojos de emergencia
con pedestal
Funcionamiento
Palanca manual lateral



SC320

Material
Recogedor de polipropileno

SC320SS

Material
Recogedor de acero inoxidable

Lavaojos de emergencia
con pedestal
Funcionamiento
Palanca manual
lateral y pedal



SC380

Material
Recogedor de polipropileno

SC380SS

Material
Recogedor de acero inoxidable

Combinación ducha y
lavajos de emergencia
Funcionamiento ducha
Tirante rígido con
empuñadura triangular
Funcionamiento lavaojos
Palanca manual lateral



SC700

Material
Rociador de ducha y
recogedor de polipropileno

SC700SS

Material
Rociador de ducha y
recogedor de acero inoxidable

emergency

BY NOFER

lavaojos / duchas
de emergencia

Material
Acero galvanizado
Conexiones
Latón
Acabado
Pintado epoxy
color verde

BOCCHI  SafeWORK®

Ducha de emergencia
instalación en techo
Funcionamiento
Tirante rígido con
empuñadura triangular



SC820

Material
Rociador de ducha
de polipropileno

SC820SS

Material
Rociador de ducha
de acero inoxidable

Ducha de emergencia de
instalación en pared
Funcionamiento
Tirante rígido con
empuñadura triangular



SC830

Material
Rociador de ducha
de polipropileno

SC830SS

Material
Rociador de ducha
de acero inoxidable



Combinación ducha y
lavaojos de emergencia
Funcionamiento ducha
Tirante rígido con
empuñadura triangular
Funcionamiento lavaojos
Palanca manual
lateral y pedal

SC710

Material
Rociador de ducha y
recogedor de polipropileno

SC710SS

Material
Rociador de ducha y
recogedor de acero inoxidable



Ducha de emergencia
Funcionamiento
Tirante rígido con
empuñadura triangular

SC800

Material
Rociador de ducha
de polipropileno

SC800SS

Material
Rociador de ducha
de acero inoxidable

emergency

lavajos / duchas BY NOFER
de emergencia

Material
Acero galvanizado
Conexiones
Latón
Acabado
Pintado epoxy
color verde



Lavajos con chorros aireados, válvula de cierre manual. Instalación mural.

Funcionamiento

Palanca lateral de empuje y mediante pedal



SC310

Material
Recogedor de polipropileno

SC310SS

Material
Recogedor de acero inoxidable

Lavajos con chorros aireados, válvula de cierre manual. Instalación sobre encimera.

Funcionamiento

Palanca lateral de empuje



SC410

Material
Recogedor de polipropileno

SC410SS

Material
Recogedor de acero inoxidable

Combinación de ducha de emergencia y lavajos. Lavajos con chorros aireados. Sistema autodrenante anticongelación.

Funcionamiento ducha

Barra rígida de tiro con mango triangular en la ducha

Funcionamiento lavajos

Palanca de empuje lateral y pedal.



SC730

Material
Rociador y recogedor de polipropileno

SC730SS

Material
Rociador y recogedor de acero inoxidable

Lavajos con chorros aireados, válvula mecánica de cierre manual

Funcionamiento

Peana y palanca de empuje lateral



SC300P

Material
Rociador y recogedor de polipropileno

SC300PSS

Material
Rociador y recogedor de acero inoxidable

Ducha de emergencia de cierre automático

Funcionamiento

Peana



SC200P

Material
Rociador de polipropileno

SC200PSS

Material
Rociador de acero inoxidable

Lavajos con chorros aireados con válvula de cierre manual. Instalación mural

Funcionamiento

Peana y palanca lateral de empuje



SC283P

Material
Recogedor de polipropileno

SC283PSS

Material
Recogedor de acero inoxidable



BOCCHI  SafeWORK
NOFER GROUP 2015

Para más información, consulte el catálogo "Bocchi SafeWork" sobre lavajos y duhas de emergencia



FUENTES DE AGUA - WATER FOUNTAINS
D'ACQUA - FONTES DE ÁGUA FRIA - FU
- FONTAINES D'EAU FROIDE - FONTAN
FUENTES DE AGUA - WATER FOUNTAINS



S - FONTAINES D'EAU FROIDE - FONTANE
UENTES DE AGUA - WATER FOUNTAINS
E D'ACQUA - FONTES DE ÁGUA FRIA -
S - FONTAINES D'EAU FROIDE - FONTANE



Fuentes
DE AGUA

inoxcold
BY NOFER



10002.S

Fuente de agua fría 50L/h

Carcasa

Acero inoxidable AISI 304

Acabado

SATINADO

Dimensiones

980 x 310 x 305 mm



10004.S

Fuente de agua fría 25L/h

Carcasa

Acero inoxidable AISI 304

Acabado

SATINADO

Dimensiones

980 x 310 x 305 mm



10080

Fuente de agua fría mural 30L/h

Carcasa

Acero inoxidable AISI 304

Acabado

SATINADO

Dimensiones

415 x 310 x 305 mm

NOFER

Fuente de agua con grifo surtidor

Material
Acero inoxidable AISI 304



10023

Dimensiones
115 x 300 x 300 mm



10023.280

Dimensiones
185 x 300 x 260 mm

Accesorios



10010

Dispensador de vasos
de plástico

Capacidad
70 vasos



10071

Grifo llenavasos



10008

Grifo pulsador



10005

Filtro anticloro



10007

Cartucho anticloro



13113

Tapón embellecedor
de acero inoxidable
Ø 40 mm

	10002.S	10004.S	10080
CARACTERÍSTICAS			
Caudal de agua fría a 10°C / Tª entrada: 20°C / Tª ambiente	50 l/h	25 l/h	30 l/h
Voltaje	230V	230V	230V
Frecuencia	50/60Hz	50/60Hz	50/60Hz
Potencia total	190 W	100W	170W
Potencia compresor	1/6 Hp	1/16 Hp	1/16 Hp
Tipo de refrigerante	R134A	R134A	R134A
Tipo de condensador	ventilación forzada	ventilación forzada	ventilación forzada
Depósito / compresor	SI - 2 litros	SI - 2 litros	SI - 2 litros
Rellena vasos	SI	SI	SI
Grifos	SI	SI	SI
Diámetro entrada de agua	1/4" o 3/8"	1/4" o 3/8"	5/15" enchufe rápido
Desagüe	Ø 22 mm	Ø 22 mm	Ø 22 mm
Regulación temperatura salida de agua	SI	SI	SI
Regulación altura de chorro	SI	SI	SI





09200

Cambia pañales horizontal empotrado

Material
Acero inoxidable AISI 304

Acabado
SATINADO

Dimensiones
550 x 955 x 333 (abierto)
10 mm (cerrado)



09203

Cambia pañales horizontal adosado

Material
Acero inoxidable AISI 304

Acabado
SATINADO

Dimensiones
550 x 955 x 436 (abierto)
103 mm (cerrado)



09206

Cambia pañales horizontal adosado

Material
Acero inoxidable AISI 304

Acabado
SATINADO

Dimensiones
650 x 760 x 615 mm (abierto)
165mm (cerrado)



09209

Cambia pañales horizontal adosado. Protección anti-bacteriana permanente

Material
Polietileno de alta densidad

Dimensiones
500 x 900 x 490 mm (abierto)
500 x 900 x 100 mm (cerrado)



09210

Cambia pañales vertical adosado. Protección anti-bacteriana permanente

Material
Polietileno de alta densidad

Dimensiones
902 x 559 x 889 mm (abierto)
902 x 559 x 133 mm (cerrado)



09211

Silla mural para bebés. Protección anti-bacteriana permanente

Material
Polietileno de alta densidad

Dimensiones
476 x 311 x 317 mm (abierto)
476 x 311 x 143 mm (cerrado)



Grifería temporizada



07000

Grifo pulsador temporizado de un agua sobre encimera. Con limitador de caudal 6L/min

Temporización
15 seg. a 3 bar, no modificable



07001

Grifo pulsador temporizado de un agua mural. Con limitador de caudal 6L/min

Temporización
15 seg. a 3 bar, no modificable



07002

Grifo pulsador temporizado de un agua encimera. Con limitador de caudal 6L/min

Temporización
15 seg. a 3 bar, no modificable



07002M

Grifo pulsador temporizado mezclador sobre encimera con válvulas antiretorno. Con limitador de caudal 6L/min

Temporización
15 seg. a 3 bar, no modificable



07003

Grifo pulsador temporizado de un agua sobre encimera. Con limitador de caudal 6L/min

Temporización
15 segundos a 3 bar, no modificable



07003M

Grifo pulsador temporizado mezclador con palanca lateral sobre encimera. Con limitador de caudal 6L/min

Temporización
15 segundos a 3 bar, no modificable



07004

Grifo palanca temporizado de un agua mural. Con limitador de caudal 6L/min

Temporización
15 segundos a 3 bar, no modificable

Caños



07008

Caño mural para lavamanos



07009

Caño mural para lavamanos



07010

Caño curvo mural

Grifería urinario



07052

Grifo pulsador temporizado
urinario mural encastrado

Temporización
8 segundos a 3 bar

Grifería ducha



07060

Grifo pulsador temporizado de
ducha un agua mural encastrado

Temporización
15 segundos a 3 bar



07061

Grifo pulsador temporizado de
ducha un agua mural instalación
en superficie

Temporización
15 segundos a 3 bar



07062

Grifo pulsador temporizado de
ducha mezclador encastrado

Material
Latón cromado y ABS cromado

Temporización
15 segundos a 3 bar



07069

Grifo palanca temporizado de
ducha mezclador termostático

Temporización
15 segundos a 3 bar



07063

Conjunto ducha con pulsador
temporizado un agua. Tubo 850 mm

Temporización
15 segundos a 3 bar



07064

Conjunto ducha con pulsador
temporizado mezclador. Tubo 850 mm

Temporización
15 segundos a 3 bar



07071

Rociador ducha
antivandálico mural



07074

Rociador ducha antivandálico
mural orientable

Grifería WC



07076.1

Fluxor temporizado mural empotrado 1"

07076.34

Fluxor temporizado mural empotrado 3/4"



07078

Fluxor temporizado mural 3/4" con llave de paso

07078.1

Fluxor temporizado mural 1" con llave de paso



07079

Fluxor temporizado mural 3/4"



07086

Tubo descarga diámetro ext. 28 mm. Adecuado para fluxores inodoro 07078 y 07079

Soluciones antivandálicas



07013

Grifo un agua. Antivandálico, instalación transmuro. Accionamiento mediante pulsador 07084 ó 07085

07017.2.10

Grifo mezclador. Antivandálico, instalación transmuro. Incluye pulsador



07084.10

Pulsador antivandálico



07085.10

Pulsador antivandálico plano

Adecuados para 07013, 07080 y 07081. Indicados para espesor de muro 10 cm. Otros espesores consultar.



07015.10

Pulsador antivandálico



07016.10

Pulsador antivandálico plano

Adecuados para 07013, 07080 y 07081. Indicados para espesor de muro 10 cm. Otros espesores consultar.

Fluxor temporizado mural entrada 3/4". Antivandálico, instalación transmuro. Accionamiento mediante pulsador 07084 ó 07085



07080

Con llave de paso



07081

Sin llave de paso

Fluxor temporizado mural entrada 3/4". Instalación encastrada



07082

Con llave de paso



07083

Sin llave de paso



07011.10

Caño curvo. Antivandálico, instalación transmuro. Indicado para espesor de muro 10 cm. Otros espesores consultar.



07075.10

Rociador para ducha. Antivandálico, instalación transmuro. Indicado para espesor de muro 10 cm. Otros espesores consultar.

Grifería fregadero profesional



07101

Grifo de sobremesa tipo ducha un agua



07102

Grifo de sobremesa tipo ducha de dos aguas



07102M

Grifo mural tipo ducha de dos aguas monomando



07100

Grifo de sobremesa tipo ducha de dos aguas monomando de leva larga



07101.CC

Grifo de sobremesa tipo ducha un agua con caño



07102.CC

Grifo de sobremesa tipo ducha dos aguas con caño



07102M.CC

Grifo mural tipo ducha de dos aguas monomando con caño



07103

Caño orientable. Rosca conexión 1/2"

Temporización 290 x 190 mm

Grifería de pedal y de pie



07106

Grifo monopedal un agua suelo



07107

Grifo monopedal mezclador progresivo suelo



07108

Grifo bipedal mezclador suelo



07112

Grifo pulsador de pie un agua empotrado suelo

Grifería gerontológica



07200

Grifo monomando mezclador palanca clínica. Instalación sobre encimera



07201

Grifo monomando mezclador palanca clínica. Instalación mural



17054.A.2

Mata insectos, 1 tubo 13 W
Cobertura 40 m²

Carcasa

Aluminio con tapas laterales de ABS

Dimensiones

275 x 290 x 110 mm

Recambio tubo

06020.13



17055.A.2

Mata insectos, 2 tubos 13W.
(total 26W). Cobertura 80 m²

Carcasa

Aluminio con tapas laterales de ABS

Dimensiones

275 x 355 x 110 mm

Recambio tubo

06020.13



17055.I.2

Mata insectos, 2 tubos 20W.
(total 26W). Cobertura 120 m²

Carcasa

Acero inoxidable

Dimensiones

260 x 380 x 110 mm

Recambio tubo

06020.18



17056.A.2

Mata insectos, 3 tubos
13W (total 39W).
Cobertura 120 m²

Carcasa

Aluminio

Dimensiones

275 x 500 x 110

Recambio tubo

06020.13



17056.I.2

Mata insectos, 3 tubos
20W (total 60W).
Cobertura 160 m²

Carcasa

Acero inoxidable

Dimensiones

260 x 540 x 110 mm

Recambio tubo

06020.18



17057.I

Mata insectos, 2 tubos
40W. (total 80W).
Cobertura 280 m²

Carcasa

Acero inoxidable

Dimensiones

265 x 694 x 140 mm

Recambio tubo

06020.40



17060.2

Mata insectos, 1 tubo de 18W.
Cobertura 60 m²

Carcasa

Aluminio

Dimensiones

155 x 460 x 175

Recambio tubo

06020.20

Consumible

06019.2

ambient

BY NOFER

Ambientador mural recargable

Material

ABS BLANCO



17051

Funcionamiento a pilas (2x1,5V).
Tiempo ajustable (5-25s)

Dimensiones

235 x 80 x 90 mm



06016.2

Carga



17030

Conectado a red.
Potencia 10 W.

Dimensiones

190x 100 x 90 mm

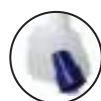

06030

Carga



17100.W

Acabado
BLANCO

Bacteriostático mural recargable

Material
ABS

Dimensiones

230 x 120 x 90 mm



06050

Carga

17100.B

Acabado
CROMADO

Comprometidos con el medioambiente.
 Empresa adherida a:



Certificaciones:



Soporte publicitario y promoción

Expositor metálico

Stand metálico con una cara de exposición. Fácil de ensamblar.

Dimensiones

2000 x 620 x 325 mm



Los expositores pueden montarse con productos escogidos por el cliente en colaboración con el comercial de zona.

colección classic white



03036.W

Pág. 50



05004.W

Pág. 55



05005.W

Pág. 55



05118.W

Pág. 58



04020.W

Pág. 59



04108.W

Pág. 61



04108.MINI.W

Pág. 61

colección classic black



03036.N

Pág. 50



05004.N

Pág. 55



05005.N

Pág. 55



05118.N

Pág. 58



04020.N

Pág. 59



04108.N

Pág. 61



04108.MINI.N

Pág. 61

colección classic blue



03036.T

i Pág. 50



05005.T

i Pág. 55



05118.T

i Pág. 58



04020.T

i Pág. 59



04108.T

i Pág. 61



04108.MINI.T

i Pág. 61

colección nova



05001.XL.S

05001.S

05001.XL.B

05001.B

05001.XL.W

05001.W

i Pág. 54

i Pág. 54



05104.S

05103.S

05104.B

05103.B

05104.W

05103.W

i Pág. 55

i Pág. 55



05102.S

05101.S

05102.B

05101.B

05102.W

05101.W

i Pág. 57

i Pág. 57



04098.S

04098.MINI.S

04098.B

04098.MINI.B

04098.W

i Pág. 60

i Pág. 60



05105.S

05105.B

i Pág. 58



05107.S

05107.B

i Pág. 58



04005.S

04005.B

04005.W

i Pág. 59



04010.S

04010.B

04010.W

i Pág. 59

CÓDIGO	DESCRIPCIÓN	PÁG.	CÓDIGO	DESCRIPCIÓN	PÁG.
01100.B	Secamanos CYCLON pulsador carcasa ACERO INOXIDABLE brillo	19	01851.W	Secamanos FUGA ultrarápido carcasa ACERO blanco	35
01100.S	Secamanos CYCLON pulsador carcasa ACERO INOXIDABLE satinado	19	01861.W	Secamanos FUGA ultrarápido carcasa ABS blanco	35
01100.W	Secamanos CYCLON pulsador carcasa ACERO blanco	19	02010.W	Secador de cabello plegable 1600 W	42
01101.B	Secamanos CYCLON sensor carcasa ACERO INOXIDABLE brillo	19	02011.W	Secador de cabello mural 1800 - 2200 W	42
01101.S	Secamanos CYCLON sensor carcasa ACERO INOXIDABLE satinado	19	02012.W	Secador de cabello mural con enchufe 1800 - 2200 W	42
01101.W	Secamanos CYCLON sensor carcasa ACERO blanco	19	02013	Secador de cabello 1800 W	42
01151.B	Secamanos WINDFLOWsensor carcasa ACERO INOXIDABLE brillo	17	02014	Anilla soporte para secador de cabello	42
01151.S	Secamanos WINDFLOWsensor carcasa ACERO INOXIDABLE satinado	17	02055.G	Secador de cabello mural 1200 W ABS gris	42
01151.W	Secamanos WINDFLOWsensor carcasa ACERO blanco	17	02055.N	Secador de cabello mural 1200 W ABS negro	42
01250.B	Secamanos KAI pulsador carcasa ACERO INOXIDABLE brillo	25	02055.W	Secador de cabello mural 1200 W ABS blanco	42
01250.S	Secamanos KAI pulsador carcasa ACERO INOXIDABLE satinado	25	02057	Secador de cabello profesional 1600 W	42
01250.W	Secamanos KAI pulsador carcasa ACERO blanco	25	02100.B	Secapelos MANGO carcasa ACERO INOXIDABLE brillo	41
01251.B	Secamanos KAI sensor carcasa ACERO INOXIDABLE brillo	25	02100.S	Secapelos MANGO carcasa ACERO INOXIDABLE satinado	41
01251.S	Secamanos KAI sensor carcasa ACERO INOXIDABLE satinado	25	02100.W	Secapelos MANGO carcasa ACERO blanco	41
01251.W	Secamanos KAI sensor carcasa ACERO blanco	25	02200.B	Secapelos ZONDA carcasa ACERO INOXIDABLE brillo	40
01303.AB	Secamanos V-JET color Azul	31	02200.S	Secapelos ZONDA carcasa ACERO INOXIDABLE satinado	40
01303.BD	Secamanos V-JET color Burdeos	31	02200.W	Secapelos ZONDA carcasa ACERO blanco	40
01303.BK	Secamanos V-JET color Negro	31	03001.B	Dosificador de jabón líquido vertical 1200 ml ACERO INOXIDABLE brillo	49
01303.CH	Secamanos V-JET color Champagne	31	03001.S	Dosificador de jabón líquido vertical 1200ml ACERO INOXIDABLE satinado	49
01303.CR	Secamanos V-JET color Rojo cereza	31	03001.W	Dosificador de jabón líquido vertical 1200 ml ACERO INOXIDABLE blanco	49
01303.DB	Secamanos V-JET color Azul oscuro	31	03002.B	Dosificador de jabón líquido horizontal 1200ml ACERO INOXIDABLE brillo	47
01303.RF	Secamanos V-JETcolor Rojo F1	31	03002.S	Dosificador de jabón líquido horizontal 1200 ml ACERO INOXIDABLE satinado	47
01303.S	Secamanos V-JET color Gris plata	31	03002.W	Dosificador de jabón líquido horizontal 1200ml ACERO INOXIDABLE blanco	47
01303.W	Secamanos V-JET color Blanco	31	03003.B	Dosificador de jabón líquido vertical cónico 345 ml ACERO INOXIDABLE brillo	49
01304.AB	Secamanos VELTIA color Azul	30	03004.B	Dosificador de jabón líquido cuadrado 1200 ml ACERO INOXIDABLE brillo	47
01304.BD	Secamanos VELTIA color Burdeos	30	03004.S	Dosificador de jabón líquido cuadrado 1200 ml ACERO INOXIDABLE satinado	47
01304.BK	Secamanos VELTIA color Negro	30	03004.W	Dosificador de jabón líquido cuadrado 1200 ml ACERO INOXIDABLE blanco	47
01304.CH	Secamanos VELTIA color Champagne	30	03008	Dosificador de jabón líquido mural POLIPROPILENO 1500 ml	50
01304.CR	Secamanos VELTIA color Rojo cereza	30	03009	Dosificador de jabón líquido mural POLIPROPILENO 3500 ml	50
01304.DB	Secamanos VELTIA color Azul oscuro	30	03010	Dosificador de jabón líquido mural SERIE BLACK negro y transparente	62
01304.RF	Secamanos VELTIA color Rojo F1	30	03011	Dosificador de jabón líquido mural SERIE BLACK negro	62
01304.S	Secamanos VELTIA color Gris plata	30	03012	Dosificador de jabón espuma mural SERIE BLACK negro	62
01304.W	Secamanos VELTIA color Blanco	30	03013.ABS	Dosificador de jabón hospitalario 500 ml ABS y POLIETILENO	50
01305.AB	Secamanos V-JET Triblade color Azul	33	03013.AL	Dosificador de jabón hospitalario 500 ml ALUMINIO y POLIETILENO	50
01305.BD	Secamanos V-JET Triblade color Burdeos	33	03013.S	Dosificador de jabón hospitalario 500 ml ACERO INOXIDABLE satinado y POLIETILENO	50
01305.BK	Secamanos V-JET Triblade color Negro	33	03016.L	Dosificador de jabón hospitalario 1000 ml ABS y POLIETILENO palanca larga	50
01305.CH	Secamanos V-JET Triblade color Champagne	33	03017.W	Dosificador de jabón espuma ABS blanco	51
01305.CR	Secamanos V-JET Triblade color Rojo cereza	33	03018.W	Dosificador de jabón líquido 1000 ml ABS	50
01305.DB	Secamanos V-JET Triblade color Azul oscuro	33	03019.W	Dosificador de jabón líquido 2000 ml ABS	50
01305.RF	Secamanos V-JET Triblade color Rojo F1	33	03022.S	Dosificador de jabón líquido vertical 820 ml ACERO INOXIDABLE satinado	49
01305.S	Secamanos V-JET Triblade color Gris plata	33	03023.B	Dosificador de jabón líquido automático 1200 ml ACERO INOXIDABLE brillo	51
01305.W	Secamanos V-JET Triblade color Blanco	33	03023.S	Dosificador de jabón líquido automático 1200 ml ACERO INOXIDABLE satinado	51
01306.AB	Secamanos VELTIA Triblade color Azul	32	03024.B	Dosificador de jabón líquido vertical 300 ml ACERO INOXIDABLE brillo	49
01306.BD	Secamanos VELTIA Triblade color Burdeos	32	03024.S	Dosificador de jabón líquido vertical 300 ml ACERO INOXIDABLE satinado	49
01306.BK	Secamanos VELTIA Triblade color Negro	32	03025.S	Dosificador de jabón líquido vertical 300 ml ACERO INOXIDABLE satinado	49
01306.CH	Secamanos VELTIA Triblade color Champagne	32	03033	Dosificador de jabón líquido automático 1200 ml ABS blanco	51
01306.CR	Secamanos VELTIA Triblade color Rojo cereza	32	03036.N	Dosificador jabón líquido SERIE CLASSIC 1000 ml ABS negro	50
01306.DB	Secamanos VELTIA Triblade color Azul oscuro	32	03036.T	Dosificador jabón líquido SERIE CLASSIC BLUE 1000 ml ABS transparente	50
01306.RF	Secamanos VELTIA Triblade color Rojo F1	32	03036.W	Dosificador de jabón líquido SERIE CLASSIC 1000 ml ABS blanco	50
01306.S	Secamanos VELTIA Triblade color Gris plata	32	03041.B	Dosificador de jabón líquido 1200 ml ACERO INOXIDABLE brillo con depósito plástico	49
01306.W	Secamanos VELTIA Triblade color Snow White	32	03041.S	Dosificador de jabón líquido 1200 ml ACERO INOXIDABLE satinado con depósito plástico	49
01451.B	Secamanos BIGFLOW carcasa ACERO INOXIDABLE brillo	27			
01451.S	Secamanos BIGFLOW carcasa ACERO INOXIDABLE satinado	27			
01451.W	Secamanos BIGFLOW carcasa ACERO INOXIDABLE blanco	27			
01461.W	Secamanos BIGFLOW carcasa ABS blanco	27			
01600.B	Secamanos THIN carcasa ACERO INOXIDABLE brillo	21			
01600.S	Secamanos THIN carcasa ACERO INOXIDABLE satinado	21			
01600.W	Secamanos THIN carcasa ACERO INOXIDABLE blanco	21			
01851.B	Secamanos FUGA ultrarápido carcasa ACERO INOXIDABLE brillo	35			
01851.S	Secamanos FUGA ultrarápido carcasa ACERO INOXIDABLE satinado	35			

CÓDIGO	DESCRIPCIÓN	PÁG.	CÓDIGO	DESCRIPCIÓN	PÁG.
03100	Dosificador de jabón líquido encastrar 500 ml botella ACERO INOXIDABLE	51	05005.T	Portarrollos extragrande SERIE CLASSIC ABS transparente	55
03101.B	Dosificador de jabón líquido encastrar 1000 ml botella ABS	51	05005.W	Portarrollos extragrande SERIE CLASSIC ABS blanco	55
03106.B	Dosificador de jabón líquido encastrar automático 1000 ml LATÓN cromado	51	05007.B	Portarrollos individual adosado ACERO INOXIDABLE brillo con tapa	56
03201.S	Dosificador de jabón líquido encastrar vertical 1200 ml ACERO INOXIDABLE satinado	51	05007.S	Portarrollos individual adosado ACERO INOXIDABLE satinado con tapa	56
03202.S	Dosificador de jabón líquido encastrar horizontal 1200 ml ACERO INOXIDABLE satinado	51	05008.B	Portarrollos doble adosado ACERO INOXIDABLE brillo con tapas	56
04003	Dispensador de papel toalla plegado o en rollo ABS blanco	58	05010	Portarrollos industrial SERIE BLACK negro	62
04004	Dispensador de papel toalla electrónico	58	05011	Portarrollos industrial extragrande SERIE BLACK negro	62
04005.B	Dispensador papel toalla ACERO INOXIDABLE brillo	59	05011.B	Portarrollos individual ACERO cromado sin tapa	56
04005.S	Dispensador papel toalla ACERO INOXIDABLE satinado	59	05012	Portarrollos individual SERIE BLACK negro y transparente	62
04005.W	Dispensador papel toalla ACERO blanco	59	05012.B	Portarrollos doble ACERO cromado sin tapa	56
04008	Portabobinas industrial suelo	55	05013.B	Portarrollos individual ACERO INOXIDABLE brillo con tapa	56
04009	Portabobinas industrial pared	55	05013.S	Portarrollos individual ACERO INOXIDABLE satinado con tapa	56
04010.B	Dispensador papel toalla ACERO INOXIDABLE brillo	59	05015.S	Portarrollos doble adosado ACERO INOXIDABLE satinado	56
04010.S	Dispensador papel toalla ACERO INOXIDABLE satinado	59	05018.B	Portarrollos individual ACERO INOXIDABLE sin tapa	56
04010.W	Dispensador papel toalla ACERO blanco	59	05018.S	Portarrollos individual ACERO INOXIDABLE sin tapa	56
04020.N	Dispensador de papel toalla SERIE CLASSIC ABS negro	59	05099	Portarrollos doble ABS blanco	56
04020.T	Dispensador de papel toalla SERIE CLASSIC BLUE ABS transparente	59	05100.B	Portarrollos triple ACERO INOXIDABLE brillo	57
04020.W	Dispensador de papel toalla SERIE CLASSIC ABS blanco	59	05100.S	Portarrollos triple ACERO INOXIDABLE satinado	57
04024.B	Dispensador pañuelos ACERO cromado acabado brillo	81	05100.W	Portarrollos triple ACERO blanco	57
04026.B	Dispensador de aros higiénicos en superficie ACERO INOXIDABLE	86	05101.B	Portarrollos doble ACERO INOXIDABLE brillo	57
04026.W	Dispensador de aros higiénicos en superficie ABS blanco	86	05101.S	Portarrollos doble ACERO INOXIDABLE satinado	57
04027	Dispensador pañuelos SERIE BLACK negro y transparente	63	05101.W	Portarrollos doble ACERO blanco	57
04028	Dispensador aros higiénicos para WC SERIE BLACK negro	63	05102.B	Portarrollos triple ACERO INOXIDABLE brillo	57
04029	Dispensador bolsas higiénicas SERIE BLACK negro	63	05102.S	Portarrollos triple ACERO INOXIDABLE satinado	57
04030	Dispensador de papel higiénico bulkpack SERIE BLACK negro	62	05102.W	Portarrollos triple ACERO blanco	57
04031	Dispensador de papel toalla SERIE BLACK negro	62	05103.B	Portarrollos industrial ACERO INOXIDABLE brillo	55
04032	Dispensador de papel toalla corte automático SERIE BLACK negro	62	05103.S	Portarrollos industrial ACERO INOXIDABLE satinado	55
04033	Dispensador de papel toalla electrónico SERIE BLACK negro	62	05103.W	Portarrollos industrial ACERO blanco	55
04033.W	Dispensador de papel toalla electrónico ABS blanco	58	05104.B	Portarrollos industrial extragrande ACERO INOXIDABLE brillo	55
04049.B.2	Dispensador bolsas higiénicas ABS cromado	129	05104.S	Portarrollos industrial extragrande ACERO INOXIDABLE satinado	55
04050.B	Dispensador bolsas higiénicas ACERO INOXIDABLE brillo	86	05104.W	Portarrollos industrial extragrande ACERO blanco	55
04050.S	Dispensador bolsas higiénicas ACERO INOXIDABLE satinado	86	05105.B	Portarrollos cuádruple ACERO INOXIDABLE brillo	58
04098.B	Dispensador papel mecha ACERO INOXIDABLE brillo	60	05105.S	Portarrollos cuádruple ACERO INOXIDABLE satinado	58
04098.MINI.B	Dispensador papel mini mecha ACERO INOXIDABLE brillo	60	05107.B	Dispensador bulkpack doble ACERO INOXIDABLE brillo	58
04098.MINI.S	Dispensador papel mini mecha ACERO INOXIDABLE satinado	60	05107.S	Dispensador bulkpack doble ACERO INOXIDABLE satinado	58
04098.S	Dispensador papel mecha ACERO INOXIDABLE satinado	60	05118.W	Dispensador papel higiénico bulkpack SERIE CLASSIC ABS blanco	58
04098.W	Dispensador papel mecha ACERO INOXIDABLE blanco	60	05118.N	Dispensador papel higiénico bulkpack SERIE CLASSIC ABS negro	58
04099.B	Dispensador papel mecha ACERO INOXIDABLE brillo	60	05118.T	Dispensador papel higiénico bulkpack SERIE CLASSIC BLUE ABS transparente	58
04099.MINI.B	Dispensador papel mecha mini ACERO INOXIDABLE brillo	60	05202.S	Portarrollos doble encastrado ACERO INOXIDABLE satinado	56
04099.MINI.S	Dispensador papel mecha mini ACERO INOXIDABLE satinado	60	05203.B	Portarrollos individual encastrado ACERO INOXIDABLE brillo con tapa	56
04099.S	Dispensador papel mecha ACERO INOXIDABLE satinado	60	05203.S	Portarrollos individual encastrado ACERO INOXIDABLE satinado con tapa	56
04100	Dispensador papel mecha ABS blanco	61	05204.B	Portarrollos individual encastrado ACERO INOXIDABLE brillo sin tapa	56
04101	Dispensador papel mecha ABS blanco y gris fumé	61	05204.S	Portarrollos individual encastrado ACERO INOXIDABLE satinado sin tapa	56
04108.MINI.N	Dispensador papel mecha mini SERIE CLASSIC ABS negro	61	05206.B	Portarrollos doble encastrado ACERO INOXIDABLE brillo con tapa	56
04108.MINI.T	Dispensador papel mecha mini SERIE CLASSIC BLUE ABS transparente	61	06000	Rollo papel higiénico extragrande (12 ud.)	61
04108.MINI.W	Dispensador papel mecha mini SERIE CLASSIC ABS blanco	61	06001.E	Rollo papel higiénico (18 ud.)	61
04108.N	Dispensador papel mecha SERIE CLASSIC ABS negro	61	06004.E	Bobina papel mecha (6 ud.)	61
04108.T	Dispensador papel mecha SERIE CLASSIC BLUE ABS transparente	61	06005	Bobina papel mini mecha (12 ud.)	61
04108.W	Dispensador papel mecha SERIE CLASSIC ABS blanco	61	06006.45.E	Bobina rollo industrial (12 ud.)	61
05001.B	Portarrollos industrial ACERO INOXIDABLE brillo	54	06008	Bulkpack 180 toallitas (50 ud.)	61
05001.S	Portarrollos industrial ACERO INOXIDABLE satinado	54	06009.E	Papel toalla, paquete 160 toallas (20 ud.)	61
05001.W	Portarrollos industrial ACERO blanco	54	06016.2	Carga para ambientador 17050	172
05001.XL.B	Portarrollos industrial extragrande ACERO INOXIDABLE brillo	54	06019.2	Recambio lámina matainsectos 17060.2 (6 láminas)	172
05001.XL.S	Portarrollos industrial extragrande ACERO INOXIDABLE satinado	54	06020.13	Tube 13W	172
05001.XL.W	Portarrollos industrial extragrande ACERO blanco	54	06020.18	Tube 18W	172
05004.N	Portarrollos SERIE CLASSIC ABS negro	55	06020.40	Tube 40W	172
05004.W	Portarrollos SERIE CLASSIC ABS blanco	55	06022	Caja 25 bolsas higiénicas para dispensador (48 cajas)	61
05005.N	Portarrollos extragrande SERIE CLASSIC ABS negro	55	06025	Cartucho recarga jabón espuma 500 ml	61
			06028	Válvula waterless para urinario	95

CÓDIGO	DESCRIPCIÓN	PÁG.	CÓDIGO	DESCRIPCIÓN	PÁG.
06030	Recambio difusor eléctrico 17030	172	08023.B	Espejo adaptado reclinable marco ACERO INOXIDABLE AISI 304 brillo	153
06050	Carga bacteriostático	172	08023.S	Espejo adaptado reclinable marco ACERO INOXIDABLE AISI 304 satinado	153
07000	Grifo pulsador temporizado de un agua encimera	167	08023.W	Espejo adaptado reclinable marco ACERO INOXIDABLE blanco	153
07001	Grifo pulsador temporizado de un agua mural	167	08024.B	Espejo adaptado reclinable marco ACERO INOXIDABLE AISI 304 brillo	153
07002	Grifo pulsador temporizado de un agua encimera	167	08024.S	Espejo adaptado reclinable marco ACERO INOXIDABLE AISI 304 satinado	153
07002M	Grifo pulsador temporizado mezclador encimera	167	08024.W	Espejo adaptado reclinable marco ACERO INOXIDABLE blanco	153
07003	Grifo pulsador temporizado de un agua encimera	167	08025	Espejo adaptado reclinable ALUMINIO-NYLON	153
07003M	Grifo pulsador temporizado mezclador encimera	167	08026	Espejo adaptado reclinable ABS-ACERO INOXIDABLE	153
07004	Grifo palanca temporizado de un agua mural	167	08050.B	Espejo con marco 600 x 450 mm brillo ACERO INOXIDABLE AISI 304	89
07008	Caño lavabo mural	167	08050.S	Espejo con marco 600 x 450 mm satinado ACERO INOXIDABLE AISI 304	89
07009	Caño lavabo encimera	167	08050.W	Espejo con marco 600 x 450 mm blanco ACERO INOXIDABLE AISI 304	89
07010	Caño lavabo mural	167	08051.B	Espejo con marco 700 x 500 mm brillo ACERO INOXIDABLE AISI 304	89
07011.10	Caño lavabo antivandálico	169	08051.S	Espejo con marco 700 x 500 mm satinado ACERO INOXIDABLE AISI 304	89
07013	Grifo pulsador temporizado antivandálico	169	08051.W	Espejo con marco 700 x 500 mm blanco ACERO	89
07014	Kit grifería para inodoros y lavamanos combi 13123 y 13124	96	08052.B	Espejo con marco 800 x 600 mm brillo ACERO INOXIDABLE AISI 304	89
07015.10	Grifo temporizado antivandálico con pulsador instalación transmuro	169	08052.S	Espejo con marco 800 x 600 mm satinado ACERO INOXIDABLE AISI 304	89
07016.10	Fluxor antivandálico con pulsador instalación transmuro	169	08052.W	Espejo con marco 800 x 600 mm blanco ACERO INOXIDABLE AISI 304	89
07017.2.10	Grifo mezclador temporizado antivandálico	169	08071	Espejo antivandálico de ACERO INOXIDABLE AISI 304 pulido especial	89
07052	Descarga temporizada urinario mural encastrada	168	09004.S	Cubeta higiénica ACERO INOXIDABLE acabado satinado	129
07060	Grifo temporizado de ducha un agua mural encastrado	168	09007.2	Cubeta higiénica ABS blanco 20 l	129
07061	Grifo temporizado de ducha un agua mural visto	168	09015.S	Serie CLASSIC - Percha ACERO INOXIDABLE acabado satinado	80
07062	Mezclador temporizado de ducha mural encastrado	168	09016.B	Serie CLASSIC - Percha de ACERO INOXIDABLE acabado brillo	80
07063	Grifo temporizado un agua ducha mural instalación vista	168	09016.S	Serie CLASSIC - Percha de ACERO INOXIDABLE acabado satinado	80
07064	Mezclador temporizado de ducha mural instalación vista	168	09017.B	Serie CLASSIC - Percha de ACERO INOXIDABLE acabado brillo	80
07069	Mezclador termostático temporizado de ducha mural	168	09017.S	Serie CLASSIC - Percha de ACERO ACERO INOXIDABLE acabado satinado	80
07071	Rociador ducha antivandálico mural	168	09018.B	Serie CLASSIC - Percha de ACERO INOXIDABLE brillo	80
07074	Rociador ducha antivandálico mural orientable	168	09018.S	Serie CLASSIC - Percha de ACERO INOXIDABLE satinado	80
07075.10	Rociador ducha antivandálico tras muro	169	09019.B	Serie CLASSIC - Percha de ACERO INOXIDABLE brillo	80
07076.1	Fluxor temporizado mural encastrado 1"	169	09019.S	Serie CLASSIC - Percha de ACERO INOXIDABLE satinado	80
07076.34	Fluxor temporizado mural encastrado 3/4"	169	09022.B	Percha con tope para puertas LATÓN cromado acabado brillo	86
07078	Fluxor temporizado mural 3/4" con llave de paso	169	09023.B	Serie CLASSIC - Repisa toallero con barra inferior de ACERO INOXIDABLE acabado brillo	79
07078.1	Fluxor temporizado mural 1" con llave de paso	169	09023.S	Serie CLASSIC - Repisa toallero con barra inferior de ACERO ACERO INOXIDABLE satinado	79
07079	Fluxor temporizado mural 3/4"	169	09024.B	Serie CLASSIC - Repisa toallero ACERO INOXIDABLE acabado brillo	79
07080	Fluxor temporizado mural 3/4" con llave de paso	169	09025.B	Serie CLASSIC - Toallero de ACERO INOXIDABLE acabado brillo Ø 20 mm	79
07081	Fluxor temporizado mural 3/4"	169	09026.B	Serie CLASSIC - Toallero de ACERO INOXIDABLE acabado brillo Ø 25 mm	79
07082	Fluxor temporizado mural 3/4" con llave de paso	169	09027.B	Serie CLASSIC - Toallero ACERO INOXIDABLE acabado brillo	78
07083	Fluxor temporizado mural 3/4"	169	09027.S	Serie CLASSIC - Toallero ACERO INOXIDABLE acabado satinado	78
07084.10	Pulsador antivandálico transmuro	169	09028.B	Serie CLASSIC - Toallero ACERO INOXIDABLE acabado brillo	78
07085.10	Pulsador antivandálico transmuro	169	09028.S	Serie CLASSIC - Toallero ACERO INOXIDABLE acabado satinado	78
07086	Tubo descarga Ø 28 mm	169	09030.B	Serie CLASSIC - Toallero ACERO ACERO INOXIDABLE, 450 mm, acabado brillo	78
07100	Grifo encimera tipo ducha dos aguas monomando con leva larga	170	09030.S	Serie CLASSIC - Toallero ACERO INOXIDABLE, 450 mm, acabado satinado	78
07101	Grifo encimera tipo ducha un agua	170	09031.B	Serie CLASSIC - Toallero ACERO INOXIDABLE, 600 mm, acabado brillo	78
07101.CC	Grifo encimera tipo ducha un agua con caño	170	09031.S	Serie CLASSIC - Toallero ACERO INOXIDABLE, 600 mm, acabado satinado	78
07102	Grifo encimera tipo ducha dos aguas	170	09033.B	Serie CLASSIC - Repisa toallero ACERO INOXIDABLE, 450 mm, acabado brillo	78
07102.CC	Grifo encimera tipo ducha dos aguas con caño	170	09034.B	Serie CLASSIC - Repisa ACERO INOXIDABLE acabado brillo, 600 mm	78
07102M	Grifo encimera tipo ducha mezclador monomando	170	09036.B	Serie CLASSIC - Repisa con barra ACERO INOXIDABLE acabado brillo, 600 mm	78
07102M.CC	Grifo mural tipo ducha de dos aguas monomando con caño	170	09036.S	Serie CLASSIC - Repisa con barra ACERO INOXIDABLE acabado satinado, 600 mm	78
07103	Caño orientable 3/4"	170	09037.B	Serie CLASSIC - Jabonera empotrada ACERO INOXIDABLE acabado brillo con soporte	79
07106	Grifo monopedal un agua suelo	171	09038.B	Serie CLASSIC - Jabonera empotrada ACERO INOXIDABLE acabado brillo	79
07107	Grifo monopedal mezclador progresivo suelo	171	09044.B	Serie CLASSIC - Jabonera adosada ACERO INOXIDABLE acabado brillo	79
07108	Grifo bipedal mezclador suelo	171	09044.S	Serie CLASSIC - Jabonera adosada ACERO INOXIDABLE acabado satinado	79
07112	Grifo pulsador de pie un agua encastrado suelo	171	09045.B	Serie CLASSIC - Toallero con jabonera ACERO INOXIDABLE acabado brillo	78
07200	Grifo monomando mezclador leva clínica encimera	171	09046.B	Serie CLASSIC - Asidero ACERO INOXIDABLE brillo con jabonera	81
07201	Grifo monomando mezclador leva clínica mural	171	09046.SJ.B	Serie CLASSIC - Asidero ACERO INOXIDABLE brillo	81
07250.B	Grifo automático sobre encimera	51	09047.B	Serie CLASSIC - Toallero aro de ACERO INOXIDABLE acabado brillo	78
08007	Espejo extensible de aumento con dos caras x1 y x2 LATÓN cromado	88	09047.S	Serie CLASSIC - Toallero aro de ACERO INOXIDABLE acabado brillo	78
08009.2	Espejo extensible de aumento con dos caras x1 y x5 LATÓN cromado	88			
08012	Espejo regulable en altura ABS cromado	88			
08014	Espejo extensible de aumento x3 con iluminación LED	88			
08015	Espejo extensible cuadrado LATÓN cromado	88			

CÓDIGO	DESCRIPCIÓN	PÁG.
09048.B	Serie CLASSIC - Repisa de ACERO INOXIDABLE, 450 mm, acabado brillo	78
09048.S	Serie CLASSIC - Repisa de ACERO INOXIDABLE, 450 mm, acabado satinado	78
09052.B	Jabonera esquina LATÓN cromado	70
09053.B	Jabonera rectangular LATÓN cromado	70
09054.B	Jabonera rectangular LATÓN cromado	70
09055.B	Jabonera rectangular LATÓN cromado	70
09056.B	Jabonera ACERO INOXIDABLE acabado brillo	70
09057.B	Jabonera ACERO INOXIDABLE acabado brillo	70
09058.B	Serie CLASSIC - Tendadero de ACERO INOXIDABLE acabado brillo	78
09059.B	Serie CLASSIC - Escobillero de ACERO ACERO INOXIDABLE acabado brillo	81
09059.S	Serie CLASSIC - Escobillero de ACERO ACERO INOXIDABLE acabado satinado	81
09060.B	Serie SIENA - Escobillero LATÓN cromado acabado brillo	67
09060.S	Serie SIENA - Escobillero LATÓN cromado acabado satinado	67
09062.B	Jabonera ACERO INOXIDABLE acabado brillo	71
09063.B	Jabonera esquina ACERO INOXIDABLE acabado brillo	71
09063.S	Jabonera esquina ACERO INOXIDABLE acabado satinado	71
09064.B	Jabonera ACERO INOXIDABLE acabado brillo	71
09064.S	Jabonera ACERO INOXIDABLE acabado satinado	71
09065.B	Jabonera ACERO INOXIDABLE acabado brillo	71
09100.B	Cubeta higiénica con pedal 3 l ACERO INOXIDABLE acabado brillo	126
09100.S	Cubeta higiénica con pedal 3 l ACERO INOXIDABLE acabado satinado	126
09100.W	Cubeta higiénica con pedal 3 l ACERO INOXIDABLE acabado blanco	126
09101.B	Cubeta higiénica con pedal 5 l ACERO INOXIDABLE acabado brillo	126
09101.S	Cubeta higiénica con pedal 5 l ACERO INOXIDABLE acabado satinado	126
09101.W	Cubeta higiénica con pedal 5 l ACERO INOXIDABLE acabado blanco	126
09102.B	Cubeta higiénica con pedal 12 l ACERO INOXIDABLE acabado brillo	126
09102.S	Cubeta higiénica con pedal 12 l ACERO INOXIDABLE acabado satinado	126
09102.W	Cubeta higiénica con pedal 12 l ACERO INOXIDABLE acabado blanco	126
09103.B	Cubeta higiénica con pedal 20 l ACERO INOXIDABLE acabado brillo	126
09103.S	Cubeta higiénica con pedal 20 l ACERO INOXIDABLE acabado satinado	126
09103.W	Cubeta higiénica con pedal 20 l ACERO INOXIDABLE acabado blanco	126
09104.B	Cubeta higiénica con pedal 30 l ACERO INOXIDABLE acabado brillo	126
09104.S	Cubeta higiénica con pedal 30 l ACERO INOXIDABLE acabado satinado	126
09104.W	Cubeta higiénica con pedal 30 l ACERO INOXIDABLE acabado blanco	126
09107	Serie CLASSIC - Escobillero ABS blanco	81
09108	Escobillero de pie SERIE BLACK negro y cromado	63
09109	Escobillero mural SERIE BLACK negro y cromado	63
09110.B	Cubeta higiénica con pedal 12 l cuadrada ACERO INOXIDABLE acabado brillo	126
09110.S	Cubeta higiénica con pedal 12 l cuadrada ACERO INOXIDABLE acabado satinado	126
09200	Cambia pañales horizontal empotrado de ACERO INOXIDABLE	165
09203	Cambia pañales horizontal adosado de ACERO INOXIDABLE	165
09206	Cambia pañales horizontal adosado de ACERO INOXIDABLE	165
09209	Cambia pañales horizontal adosado de POLIETILENO	165
09210	Cambia pañales vertical adosado de POLIETILENO	165
09211	Silla mural para bebés de POLIETILENO blanco	165
10002.S	Fuente de agua fría ACERO INOXIDABLE AISI 304, 50l/h	162
10004.S	Fuente de agua fría ACERO INOXIDABLE AISI 304, 25 l/h	162
10005	Filtro anticloro	163
10007	Cartucho anticloro	163
10008	Grifo surtidor	163
10010	Dispensador de vasos	163
10023	Fuente ACERO INOXIDABLE con grifo surtidor	163
10023.280	Fuente ACERO INOXIDABLE con grifo surtidor	163
10071	Grifo llenavaso	163
10080	Fuente de agua fría adaptada ACERO INOXIDABLE AISI 304, 30 l/h	162
11160.060	Fregadero ind. ACERO INOXIDABLE, 1 cubeta, con bastidor	110
11160.060.E	Fregadero ind. ACERO INOXIDABLE, 1 cubeta, con bastidor y estante	110
11160.070	Fregadero ind. ACERO INOXIDABLE, 1 cubeta, con bastidor	110

CÓDIGO	DESCRIPCIÓN	PÁG.
11160.070.E	Fregadero ind. ACERO INOXIDABLE, 1 cubeta, con bastidor y estante	110
11170.070	Fregadero ind. ACERO INOXIDABLE, 1 cubeta, con bastidor	110
11170.070.E	Fregadero ind. ACERO INOXIDABLE, 1 cubeta, con bastidor y estante	110
11170.080	Fregadero ind. ACERO INOXIDABLE, 1 cubeta, con bastidor	110
11170.080.E	Fregadero ind. ACERO INOXIDABLE, 1 cubeta, con bastidor y estante	110
11170.100	Fregadero ind. ACERO INOXIDABLE, 1 cubeta, con bastidor	110
11170.100.E	Fregadero ind. ACERO INOXIDABLE, 1 cubeta, con bastidor y estante	110
11170.120	Fregadero ind. ACERO INOXIDABLE, 1 cubeta, con bastidor	110
11170.120.E	Fregadero ind. ACERO INOXIDABLE, 1 cubeta, con bastidor y estante	110
11170.140	Fregadero ind. ACERO INOXIDABLE, 1 cubeta, con bastidor	110
11170.140.E	Fregadero ind. ACERO INOXIDABLE, 1 cubeta, con bastidor y estante	110
11260.100	Fregadero ind. ACERO INOXIDABLE, 2 cubetas, con bastidor	110
11260.100.E	Fregadero ind. ACERO INOXIDABLE, 2 cubetas, con bastidor y estante	110
11260.120	Fregadero ind. ACERO INOXIDABLE, 2 cubetas, con bastidor	110
11260.120.E	Fregadero ind. ACERO INOXIDABLE, 2 cubetas, con bastidor y estante	110
11260.130	Fregadero ind. ACERO INOXIDABLE, 2 cubetas, con bastidor	110
11260.130.E	Fregadero ind. ACERO INOXIDABLE, 2 cubetas, con bastidor y estante	110
11270.100	Fregadero ind. ACERO INOXIDABLE, 2 cubetas, con bastidor	110
11270.100.E	Fregadero ind. ACERO INOXIDABLE, 2 cubetas, con bastidor y estante	110
11270.120	Fregadero ind. ACERO INOXIDABLE, 2 cubetas, con bastidor	110
11270.120.E	Fregadero ind. ACERO INOXIDABLE, 2 cubetas, con bastidor y estante	110
11270.140	Fregadero ind. ACERO INOXIDABLE, 2 cubetas, con bastidor	110
11270.140.E	Fregadero ind. ACERO INOXIDABLE, 2 cubetas, con bastidor y estante	110
11270.180	Fregadero ind. ACERO INOXIDABLE, 2 cubetas, con bastidor	110
11270.180.E	Fregadero ind. ACERO INOXIDABLE, 2 cubetas, con bastidor y estante	110
112L60.100	Fregadero ind. ACERO INOXIDABLE, 1 cub. y 1 esc. izq, c/ bastidor	110
112L60.100.E	Fregadero ind. ACERO INOXIDABLE, 1 cub. y 1 esc. izq, c/ bastidor	110
112L60.120	Fregadero ind. ACERO INOXIDABLE, 1 cub. y 1 esc. izq, c/ bastidor	110
112L60.120.E	Fregadero ind. ACERO INOXIDABLE, 1 cub. y 1 esc. izq, c/ bastidor	110
112L60.130	Fregadero ind. ACERO INOXIDABLE, 1 cub. y 1 esc. izq, c/ bastidor	110
112L60.130.E	Fregadero ind. ACERO INOXIDABLE, 1 cub. y 1 esc. izq, c/ bastidor	110
112L60.140	Fregadero ind. ACERO INOXIDABLE, 1 cub. y 1 esc. izq, c/ bastidor	110
112L60.140.E	Fregadero ind. ACERO INOXIDABLE, 1 cub. y 1 esc. izq, c/ bastidor	110
112L70.100	Fregadero ind. ACERO INOXIDABLE, 1 cub. y 1 esc. izq, c/ bastidor	110
112L70.100.E	Fregadero ind. ACERO INOXIDABLE, 1 cub. y 1 esc. izq, c/ bastidor	110
112L70.120	Fregadero ind. ACERO INOXIDABLE, 1 cub. y 1 esc. izq, c/ bastidor	110
112L70.120.E	Fregadero ind. ACERO INOXIDABLE, 1 cub. y 1 esc. izq, c/ bastidor	110
112L70.130	Fregadero ind. ACERO INOXIDABLE, 1 cub. y 1 esc. izq, c/ bastidor	110
112L70.130.E	Fregadero ind. ACERO INOXIDABLE, 1 cub. y 1 esc. izq, c/ bastidor	110
112L70.140	Fregadero ind. ACERO INOXIDABLE, 1 cub. y 1 esc. izq, c/ bastidor	110
112L70.140.E	Fregadero ind. ACERO INOXIDABLE, 1 cub. y 1 esc. izq, c/ bastidor	110
112L70.160	Fregadero ind. ACERO INOXIDABLE, 1 cub. y 1 esc. izq, c/ bastidor	110
112L70.160.E	Fregadero ind. ACERO INOXIDABLE, 1 cub. y 1 esc. izq, c/ bastidor	110
112L70.180	Fregadero ind. ACERO INOXIDABLE, 1 cub. y 1 esc. izq, c/ bastidor	110
112L70.180.E	Fregadero ind. ACERO INOXIDABLE, 1 cub. y 1 esc. izq, c/ bastidor	110
112L70.200	Fregadero ind. ACERO INOXIDABLE, 1 cub. y 1 esc. izq, c/ bastidor	110
112L70.200.E	Fregadero ind. ACERO INOXIDABLE, 1 cub. y 1 esc. izq, c/ bastidor	110
112R60.100	Fregadero ind. ACERO INOXIDABLE, 1 cub. y 1 esc. der, c/ bastidor	110
112R60.100.E	Fregadero ind. ACERO INOXIDABLE, 1 cub. y 1 esc. der, c/ bastidor	110
112R60.120	Fregadero ind. ACERO INOXIDABLE, 1 cub. y 1 esc. der, c/ bastidor	110
112R60.120.E	Fregadero ind. ACERO INOXIDABLE, 1 cub. y 1 esc. der, c/ bastidor	110
112R60.130	Fregadero ind. ACERO INOXIDABLE, 1 cub. y 1 esc. der, c/ bastidor	110
112R60.130.E	Fregadero ind. ACERO INOXIDABLE, 1 cub. y 1 esc. der, c/ bastidor	110
112R60.140	Fregadero ind. ACERO INOXIDABLE, 1 cub. y 1 esc. der, c/ bastidor	110
112R60.140.E	Fregadero ind. ACERO INOXIDABLE, 1 cub. y 1 esc. der, c/ bastidor	110
112R70.100	Fregadero ind. ACERO INOXIDABLE, 1 cub. y 1 esc. der, c/ bastidor	110
112R70.100.E	Fregadero ind. ACERO INOXIDABLE, 1 cub. y 1 esc. der, c/ bastidor	110
112R70.120	Fregadero ind. ACERO INOXIDABLE, 1 cub. y 1 esc. der, c/ bastidor	110
112R70.120.E	Fregadero ind. ACERO INOXIDABLE, 1 cub. y 1 esc. der, c/ bastidor	110
112R70.130	Fregadero ind. ACERO INOXIDABLE, 1 cub. y 1 esc. der, c/ bastidor	110

CÓDIGO	DESCRIPCIÓN	PÁG.	CÓDIGO	DESCRIPCIÓN	PÁG.
11570.240	Mesa mural ACERO INOXIDABLE con peto	112	11660.160.E	Mesa central ACERO INOXIDABLE con estante	113
11570.240.E	Mesa mural ACERO INOXIDABLE con peto y estante	112	11660.180	Mesa central ACERO INOXIDABLE	113
115A60.080.E	Mesa baja mural ACERO INOXIDABLE con peto y estante	112	11660.180.E	Mesa central ACERO INOXIDABLE con estante	113
115A60.100.E	Mesa baja mural ACERO INOXIDABLE con peto y estante	112	11660.200	Mesa central ACERO INOXIDABLE	113
115A60.120.E	Mesa baja mural ACERO INOXIDABLE con peto y estante	112	11660.200.E	Mesa central ACERO INOXIDABLE con estante	113
115A60.140.E	Mesa baja mural ACERO INOXIDABLE con peto y estante	112	11660.220	Mesa central ACERO INOXIDABLE	113
115A60.160.E	Mesa baja mural ACERO INOXIDABLE con peto y estante	112	11660.220.E	Mesa central ACERO INOXIDABLE con estante	113
115A70.080.E	Mesa baja mural ACERO INOXIDABLE con peto y estante	112	11660.240	Mesa central ACERO INOXIDABLE	113
115A70.100.E	Mesa baja mural ACERO INOXIDABLE con peto y estante	112	11660.240.E	Mesa central ACERO INOXIDABLE con estante	113
115A70.120.E	Mesa baja mural ACERO INOXIDABLE con peto y estante	112	11670.060	Mesa central ACERO INOXIDABLE	113
115A70.140.E	Mesa baja mural ACERO INOXIDABLE con peto y estante	112	11670.060.E	Mesa central ACERO INOXIDABLE con estante	113
115A70.160.E	Mesa baja mural ACERO INOXIDABLE con peto y estante	112	11670.080	Mesa central ACERO INOXIDABLE	113
115L60.120	Mesa ACERO INOXIDABLE de chef con 1 cubeta a la izq. con peto	114	11670.080.E	Mesa central ACERO INOXIDABLE con estante	113
115L60.120.E	Mesa ACERO INOXIDABLE de chef con 1 cubeta a la izq. con peto	114	11670.100	Mesa central ACERO INOXIDABLE	113
115L60.140	Mesa ACERO INOXIDABLE de chef con 1 cubeta a la izq. con peto	114	11670.100.E	Mesa central ACERO INOXIDABLE con estante	113
115L60.140.E	Mesa ACERO INOXIDABLE de chef con 1 cubeta a la izq. con peto	114	11670.120	Mesa central ACERO INOXIDABLE	113
115L60.160	Mesa ACERO INOXIDABLE de chef con 1 cubeta a la izq. con peto	114	11670.120.E	Mesa central ACERO INOXIDABLE con estante	113
115L60.160.E	Mesa ACERO INOXIDABLE de chef con 1 cubeta a la izq. con peto	114	11670.140	Mesa central ACERO INOXIDABLE	113
115L60.180	Mesa ACERO INOXIDABLE de chef con 1 cubeta a la izq. con peto	114	11670.140.E	Mesa central ACERO INOXIDABLE con estante	113
115L60.180.E	Mesa ACERO INOXIDABLE de chef con 1 cubeta a la izq. con peto	114	11670.150	Mesa central ACERO INOXIDABLE	113
115L70.120	Mesa ACERO INOXIDABLE de chef con 1 cubeta a la izq. con peto	114	11670.150.E	Mesa central ACERO INOXIDABLE con estante	113
115L70.120.E	Mesa ACERO INOXIDABLE de chef con 1 cubeta a la izq. con peto	114	11670.160	Mesa central ACERO INOXIDABLE	113
115L70.140	Mesa ACERO INOXIDABLE de chef con 1 cubeta a la izq. con peto	114	11670.160.E	Mesa central ACERO INOXIDABLE con estante	113
115L70.140.E	Mesa ACERO INOXIDABLE de chef con 1 cubeta a la izq. con peto	114	11670.180	Mesa central ACERO INOXIDABLE	113
115L70.160	Mesa ACERO INOXIDABLE de chef con 1 cubeta a la izq. con peto	114	11670.180.E	Mesa central ACERO INOXIDABLE con estante	113
115L70.160.E	Mesa ACERO INOXIDABLE de chef con 1 cubeta a la izq. con peto	114	11670.200	Mesa central ACERO INOXIDABLE	113
115L70.180	Mesa ACERO INOXIDABLE de chef con 1 cubeta a la izq. con peto	114	11670.200.E	Mesa central ACERO INOXIDABLE con estante	113
115L70.180.E	Mesa ACERO INOXIDABLE de chef con 1 cubeta a la izq. con peto	114	11670.220	Mesa central ACERO INOXIDABLE	113
115R60.120	Mesa ACERO INOXIDABLE de chef con 1 cubeta a la der. con peto	114	11670.220.E	Mesa central ACERO INOXIDABLE con estante	113
115R60.120.E	Mesa ACERO INOXIDABLE de chef con 1 cubeta a la der. con peto y estante	114	11670.240	Mesa central ACERO INOXIDABLE	113
115R60.140	Mesa ACERO INOXIDABLE de chef con 1 cubeta a la der. con peto	114	11670.240.E	Mesa central ACERO INOXIDABLE con estante	113
115R60.140.E	Mesa ACERO INOXIDABLE de chef con 1 cubeta a la der. con peto y estante	114	11680.100.E	Mesa central ACERO INOXIDABLE con estante	113
115R60.160	Mesa ACERO INOXIDABLE de chef con 1 cubeta a la der. con peto	114	11680.120.E	Mesa central ACERO INOXIDABLE con estante	113
115R60.160.E	Mesa ACERO INOXIDABLE de chef con 1 cubeta a la der. con peto y estante	114	11680.140.E	Mesa central ACERO INOXIDABLE con estante	113
115R60.180	Mesa ACERO INOXIDABLE de chef con 1 cubeta a la der. con peto	114	11680.160.E	Mesa central ACERO INOXIDABLE con estante	113
115R60.180.E	Mesa ACERO INOXIDABLE de chef con 1 cubeta a la der. con peto y estante	114	11680.180.E	Mesa central ACERO INOXIDABLE con estante	113
115R70.120	Mesa ACERO INOXIDABLE de chef con 1 cubeta a la der. con peto	114	11680.200.E	Mesa central ACERO INOXIDABLE con estante	113
115R70.120.E	Mesa ACERO INOXIDABLE de chef con 1 cubeta a la der. con peto y estante	114	116A60.080.E	Mesa baja central ACERO INOXIDABLE con estante	113
115R70.140	Mesa ACERO INOXIDABLE de chef con 1 cubeta a la der. con peto	114	116A60.100.E	Mesa baja central ACERO INOXIDABLE con estante	113
115R70.140.E	Mesa ACERO INOXIDABLE de chef con 1 cubeta a la der. con peto y estante	114	116A60.120.E	Mesa baja central ACERO INOXIDABLE con estante	113
115R70.160	Mesa ACERO INOXIDABLE de chef con 1 cubeta a la der. con peto	114	116A60.140.E	Mesa baja central ACERO INOXIDABLE con estante	113
115R70.160.E	Mesa ACERO INOXIDABLE de chef con 1 cubeta a la der. con peto y estante	114	116A60.160.E	Mesa baja central ACERO INOXIDABLE con estante	113
115R70.180	Mesa ACERO INOXIDABLE de chef con 1 cubeta a la der. con peto	114	116A70.080.E	Mesa baja central ACERO INOXIDABLE con estante	113
115R70.180.E	Mesa ACERO INOXIDABLE de chef con 1 cubeta a la der. con peto y estante	114	116A70.100.E	Mesa baja central ACERO INOXIDABLE con estante	113
115Y60.E	Mesa esquinera ACERO INOXIDABLE, con bastidor y con peto	112	116A70.120.E	Mesa baja central ACERO INOXIDABLE con estante	113
115Y70.E	Mesa ACERO INOXIDABLE angular 90° con bastidor y peto	112	116A70.140.E	Mesa baja central ACERO INOXIDABLE con estante	113
11660.060	Mesa central ACERO INOXIDABLE	113	116A70.160.E	Mesa baja central ACERO INOXIDABLE con estante	113
11660.060.E	Mesa central ACERO INOXIDABLE con estante	113	12001.S	Papelera para empotrar de ACERO INOXIDABLE AISI 304	117
11660.080	Mesa central ACERO INOXIDABLE	113	12008.PS	Mueble compacto empotrar c/dispensador papel toalla ACERO INOXIDABLE	119
11660.080.E	Mesa central ACERO INOXIDABLE con estante	113	12010.S	Mueble compacto empotrar ACERO INOXIDABLE c/dispensador papel toalla y jabón c/espejo	119
11660.100	Mesa central ACERO INOXIDABLE	113	12017.ADO.S	Kit para instalación adosada muebles compactos 12017.PS y 12019.PS	36
11660.100.E	Mesa central ACERO INOXIDABLE con estante	113	12017.PS	Mueble compacto empotrar c/secamanos, disp. toalla y pap. ACERO INOXIDABLE	36
11660.120	Mesa central ACERO INOXIDABLE	113	12019.C.S	Mueble compacto ACERO INOXIDABLE AISI 304 con secamanos	36
11660.120.E	Mesa central ACERO INOXIDABLE con estante	113	12019.PS	Mueble compacto empotrar c/secamanos, disp. toalla y pap. ACERO INOXIDABLE	36
11660.140	Mesa central ACERO INOXIDABLE	113	12019.S	Mueble compacto ACERO INOXIDABLE AISI 304 con secamanos	36
11660.140.E	Mesa central ACERO INOXIDABLE con estante	113	12020.ADO.PS	Kit para instalación adosada mueble compacto 12020.PS	117
11660.150	Mesa central ACERO INOXIDABLE	113	12020.ADO.S	Kit para instalación adosada mueble compacto 12020.S	117
11660.150.E	Mesa central ACERO INOXIDABLE con estante	113	12020.PS	Mueble compacto empotrar c/disp. Toalla y pap. ACERO INOXIDABLE	117
11660.160	Mesa central ACERO INOXIDABLE	113			

CÓDIGO	DESCRIPCIÓN	PÁG.	CÓDIGO	DESCRIPCIÓN	PÁG.
12020.S	Mueble compacto empotrar c/disp. Toalla y pap. ACERO INOXIDABLE	117	13029.RB	Lavamanos para encastrar Ø 355 ACERO INOXIDABLE brillo	99
12021.ADO.S	Kit para instalación adosada mueble compacto 12021.S	117	13029.RB.PLANA	Lavamanos para encastrar Ø 355 ACERO INOXIDABLE brillo	99
12021.S	Mueble compacto empotrar c/disp. toalla y pap. gran capacidad ACERO INOXIDABLE	117	13029.RS	Lavamanos para encastrar Ø 355 ACERO INOXIDABLE satinado	99
12029.S	Dispensador de aros higiénicos empotrar ACERO INOXIDABLE	119	13029.RS.PLANA	Lavamanos para encastrar Ø 355 ACERO INOXIDABLE satinado	99
12031.S	Mueble compacto empotrar pap. higiénico, aros hig. y pap. ACERO INOXIDABLE	119	13029.S	Lavamanos para encastrar Ø 355 ACERO INOXIDABLE satinado	99
12035.S	Mueble compacto empotrar pap. Higiénico y papelera ACERO INOXIDABLE	119	13029.S.PLANA	Lavamanos para encastrar Ø 355 ACERO INOXIDABLE satinado	99
12041.S	Mueble compacto empotrar papel y papelera ACERO INOXIDABLE	119	13030.B	Lavamanos para encastrar Ø 405 ACERO INOXIDABLE brillo	99
12047.ADO.P.S	Kit para instalación adosada mueble compacto 12047.P.S	117	13030.B.PLANA	Lavamanos para encastrar Ø 405 ACERO INOXIDABLE brillo	99
12047.ADO.S	Kit para instalación adosada mueble compacto 12047.S	117	13030.RB	Lavamanos para encastrar Ø 405 ACERO INOXIDABLE brillo	99
12047.P.S	Dispensador papel y papelera ACERO INOXIDABLE encastrado	117	13030.RB.PLANA	Lavamanos para encastrar Ø 405 ACERO INOXIDABLE brillo	99
12047.S	Dispensador papel y papelera ACERO INOXIDABLE encastrado	117	13030.RS	Lavamanos para encastrar Ø 405 ACERO INOXIDABLE satinado	99
12053	Mueble compacto para instalación tras espejo con dosificador de jabón, grifería y secamanos	36	13030.RS.PLANA	Lavamanos para encastrar Ø 405 ACERO INOXIDABLE satinado	99
13001.B	Urinario mural ACERO INOXIDABLE AISI 304 descarga vista brillo	95	13030.S	Lavamanos para encastrar Ø 405 ACERO INOXIDABLE satinado	99
13001.S	Urinario mural ACERO INOXIDABLE AISI 304 descarga vista satinado	95	13030.S.PLANA	Lavamanos para encastrar Ø 405 ACERO INOXIDABLE satinado	99
13002.B	Urinario mural ACERO INOXIDABLE AISI 304 descarga empotrada brillo	95	13033.S	Lavamanos mural abierto rectangular satinado	100
13002.S	Urinario mural ACERO INOXIDABLE AISI 304 descarga empotrada brillo	95	13036.A.S	Lavamanos mural abierto Ø 300 satinado	100
13003.12.S	Urinario colectivo mural ACERO INOXIDABLE AISI 304, 1200 mm	95	13036.ALR.S	Lavamanos esquinero abierto Ø 300 satinado	100
13003.18.S	Urinario colectivo mural ACERO INOXIDABLE AISI 304, 1800 mm	95	13036.C.S	Lavamanos mural cónico Ø 300 satinado	102
13003.24.S	Urinario colectivo mural ACERO INOXIDABLE AISI 304, 2400 mm	95	13036.CLR.S	Lavamanos esquinero cónico Ø 300 satinado	102
13004.70.B	Urinario sin agua mural ACERO INOXIDABLE AISI 304 brillo	95	13036.P.S	Lavamanos fijación transmuro ACERO INOXIDABLE satinado	102
13004.70.S	Urinario sin agua mural ACERO INOXIDABLE AISI 304 satinado	95	13036.PL.S	Lavamanos esquinero fijación transmuro ACERO INOXIDABLE satinado	102
13004.B	Urinario mural ACERO INOXIDABLE AISI 304 brillo	95	13036.PR.S	Lavamanos esquinero fijación transmuro ACERO INOXIDABLE satinado	102
13004.P.S	Urinario mural fijación transmuro ACERO INOXIDABLE AISI 304 satinado	95	13036.W	Lavamanos mural con grifería	102
13004.S	Urinario mural ACERO INOXIDABLE AISI 304 satinado	95	13037.B	Lavamanos esquinero abierto Ø 230 brillo	100
13007.S	Separador mural urinarios ACERO INOXIDABLE AISI 304 satinado	95	13038.B	Lavamanos mural cuadrado Ø 230 brillo	100
13008.S	Separador mural urinarios ACERO INOXIDABLE AISI 304 perforado satinado	95	13039.A.S	Lavamanos mural cuadrado Ø 300 satinado	100
13012.B	Inodoro suelo salida pared ACERO INOXIDABLE AISI 304 brillo	93	13040.S	Lavamanos mural encastrado	101
13012.M.B	Inodoro adaptado salida pared ACERO INOXIDABLE AISI 304 brillo	93	13041.B	Lavamanos mural cuadrado Ø 230 brillo	100
13012.M.S	Inodoro adaptado salida pared ACERO INOXIDABLE AISI 304 satinado	93	13042.B	Lavamanos mural rectangular peto	100
13012.P.S	Inodoro fijación transmuro ACERO INOXIDABLE AISI 304 satinado	93	13044	Lavamanos con pedestal y grifería un agua	103
13012.PM.S	Inodoro adaptado fijación transmuro ACERO INOXIDABLE AISI 304 satinado	93	13044.BAT	Lavamanos con pedestal y grifería automática	103
13012.S	Inodoro a suelo de ACERO ACERO INOXIDABLE AISI 304 satinado	93	13044.MINI	Lavamanos con pedestal y grifería un agua, modelo mini	103
13013.B	Inodoro suelo salida suelo/pared ACERO INOXIDABLE AISI 304 brillo	93	13044.MOV	Lavamanos con pedestal modelo móvil y autónomo	103
13013.S	Inodoro suelo salida suelo/pared ACERO INOXIDABLE AISI 304 satinado	93	13045	Lavamanos con pedestal con grifería dos aguas	103
13014.B	Inodoro infantil ACERO INOXIDABLE AISI 304 brillo	94	13046	Lavamanos mural accionamiento rodilla pulsador un agua	101
13014.S	Inodoro infantil ACERO INOXIDABLE AISI 304 satinado	94	13046.BAT	Lavamanos mural con grifería automática	101
13016.B	89Inodoro monobloque ACERO INOXIDABLE AISI 304 brillo con tapa ABS	94	13047	Lavamanos mural accionamiento rodilla palanca un agua	101
13016.S	Inodoro monobloque ACERO INOXIDABLE AISI 304 satinado con tapa ABS	94	13047.BAT	Lavamanos mural grifería automática	101
13018.B	Inodoro suspendido ACERO ACERO INOXIDABLE AISI 304	93	13050	Pata de ACERO INOXIDABLE para lavamanos colectivo	104
13018.S	Inodoro suspendido ACERO INOXIDABLE AISI 304 satinado	93	13050.06.S	Lavamanos colectivo 600 mm	104
13020	Placa turca ACERO INOXIDABLE AISI 304, con un rociador	94	13050.06.SP.S	Lavamanos colectivo 600 mm, sin peto trasero	104
13021.B	Placa turca ACERO INOXIDABLE AISI 304, con dos rociadores	94	13050.12.S	Lavamanos colectivo 1200 mm	104
13024.B	Lavamanos adaptado ACERO INOXIDABLE AISI 304 brillo	100	13050.12.SP.S	Lavamanos colectivo 1200 mm, sin peto trasero	104
13024.S	Lavamanos adaptado ACERO INOXIDABLE AISI 304 satinado	100	13050.18.S	Lavamanos colectivo 1800 mm	104
13025.B	Lavamanos mural apoyo a suelo	107	13050.18.SP.S	Lavamanos colectivo 1800 mm, sin peto trasero	104
13026.B	Lavamanos con pedestal	107	13050.24.S	Lavamanos colectivo 2400 mm	104
13027.B	Lavamanos mural suspendido	107	13050.24.SP.S	Lavamanos colectivo 2400 mm, sin peto trasero	104
13028.B	Lavamanos para encastrar Ø 305 ACERO INOXIDABLE brillo	99	13050.30.S	Lavamanos colectivo 3000 mm	104
13028.B.PLANA	Lavamanos para encastrar Ø 305 ACERO INOXIDABLE brillo	99	13050.30.SP.S	Lavamanos colectivo 3000 mm, sin peto trasero	104
13028.RB	Lavamanos para encastrar Ø 305 ACERO INOXIDABLE brillo	99	13050.C	Escuadra ACERO galvanizado para lavamanos colectivos	104
13028.RB.PLANA	Lavamanos para encastrar Ø 305 ACERO INOXIDABLE brillo	99	13054	Plato ducha ACERO INOXIDABLE AISI 304, 700 x 700 mm	97
13028.RS	Lavamanos para encastrar Ø 305 ACERO INOXIDABLE satinado	99	13054.2	Plato ducha ACERO INOXIDABLE AISI 304, 700 x 700 mm	97
13028.RS.PLANA	Lavamanos para encastrar Ø 305 ACERO INOXIDABLE satinado	99	13054.P	Plato ducha desagüe transmuro ACERO INOXIDABLE AISI 304, 700 x 700 mm	97
13028.S	Lavamanos para encastrar Ø 305 ACERO INOXIDABLE satinado	99	13055	Plato ducha ACERO INOXIDABLE AISI 304	97
13028.S.PLANA	Lavamanos para encastrar Ø 305 ACERO INOXIDABLE satinado	99	13055.3	Plato ducha ACERO INOXIDABLE AISI 304, 800 x 800 mm	97
13029.B	Lavamanos para encastrar Ø 355 ACERO INOXIDABLE brillo	99	13056	Plato ducha adaptado ACERO INOXIDABLE AISI 304, 900 x 900 mm	97
13029.B.PLANA	Lavamanos para encastrar Ø 355 ACERO INOXIDABLE brillo	99	13057	Plato ducha ACERO INOXIDABLE AISI 304, 900 x 900 mm	97
			13058.2	Bañera infantil ACERO INOXIDABLE AISI 304	97
			13060.S	Lavamanos diseño ACERO INOXIDABLE AISI 304	106
			13061.S	Lavamanos diseño ACERO INOXIDABLE AISI 304	106

CÓDIGO	DESCRIPCIÓN	PÁG.	CÓDIGO	DESCRIPCIÓN	PÁG.
13062.S	Lavamanos diseño ACERO INOXIDABLE AISI 304	106	14075.40.B	Papelera ACERO INOXIDABLE rectangular con tapa basculante 40 l	125
13063.S	Lavamanos diseño ACERO INOXIDABLE AISI 304	106	14075.40.SC.B	Papelera ACERO INOXIDABLE rectangular con tapa basculante 40 l	125
13070.1.S	Encimera ACERO INOXIDABLE AISI 304, 1 seno integrado	105	14075.65.B	Papelera ACERO INOXIDABLE rectangular sin tapa 65 l	125
13070.2.S	Encimera ACERO INOXIDABLE AISI 304, 2 senos integrados	105	14075.65.SC.B	Papelera ACERO INOXIDABLE rectangular sin tapa 65 litros	125
13070.3.S	Encimera ACERO INOXIDABLE AISI 304, 3 senos integrados	105	14075.80.B	Papelera ACERO INOXIDABLE rectangular con tapa basculante 80 l	125
13071.1.S	Encimera ACERO INOXIDABLE AISI 304, 1 seno sobrepuesto	105	14075.80.SC.B	Papelera ACERO INOXIDABLE rectangular con tapa basculante 80 l	125
13071.2.S	Encimera ACERO INOXIDABLE AISI 304, 2 senos sobrepuestos	105	14077.B	Papelera ACERO INOXIDABLE AISI 304 mural brillo 23 l	128
13071.3.S	Encimera ACERO INOXIDABLE AISI 304, 3 senos sobrepuestos	105	14077.S	Papelera ACERO INOXIDABLE AISI 304 mural satinado 23 l	128
13080.1.S	Encimera ACERO INOXIDABLE AISI 304, 1 seno integrado	105	14077.W	Papelera ACERO INOXIDABLE AISI 304 mural blanco 23 l	128
13080.2.S	Encimera ACERO INOXIDABLE AISI 304, 2 senos integrados	105	14078.B	Papelera ACERO INOXIDABLE AISI 304 mural brillo, con tapa 23 l	128
13080.3.S	Encimera ACERO INOXIDABLE AISI 304, 3 senos integrados	105	14078.S	Papelera ACERO INOXIDABLE AISI 304 mural satinado, con tapa 23 l	128
13081.1.S	Encimera ACERO INOXIDABLE AISI 304, 1 seno sobrepuesto	105	14078.W	Papelera ACERO INOXIDABLE AISI 304 mural, con tapa blanco 23 l	128
13081.2.S	Encimera ACERO INOXIDABLE AISI 304, 2 senos sobrepuestos	105	14079.B	Papelera ACERO INOXIDABLE AISI 304 mural, con tapa y cerradura brillo 23 l	128
13081.3.S	Encimera ACERO INOXIDABLE AISI 304, 3 senos sobrepuestos	105	14079.S	Papelera ACERO INOXIDABLE AISI 304 mural, con tapa y cerradura satinado 23 l	128
13097.B	Lavamanos mural cerrado ACERO INOXIDABLE AISI 304 brillo	102	14079.W	Papelera ACERO INOXIDABLE AISI 304 mural, con tapa y cerradura blanco 23 l	128
13105	Conjunto válvula de desagüe y sifón LATÓN cromado	105	14082.2	Papelera ACERO pintado 12 l	127
13106	Válvula de desagüe ABS	105	14096.2.S	Papelera ACERO INOXIDABLE con asas 12 l	127
13107	Válvula de desagüe, sifón y tubo rebosadero LATÓN cromado	105	14098.2	Papelera ACERO pintado mural 11 l	128
13108	Válvula de desagüe, sifón y tubo rebosadero ABS	105	14098.2.S	Papelera ACERO INOXIDABLE satinado mural 11 l	128
13110	Válvula de desagüe, sifón y tubo rebosadero LATÓN cromado	105	14114.B	Papelera ACERO INOXIDABLE brillo 10 l	125
13111	Conexión desagüe para inodoro salida suelo	93	14116.2.B	Papelera ACERO INOXIDABLE brillo con tapa basculante 35 l	125
13112	Conexión desagüe para inodoro salida horizontal	94	14117.2.B	Papelera ACERO INOXIDABLE brillo con tapa basculante 71 l	125
13113	Tapón embellecedor de ACERO INOXIDABLE	163	14118.2	Papelera ACERO pintado con tapa basculante 40 l	125
13114	Conjunto válvula desagüe y sifón ABS	105	14118.S	Papelera ACERO INOXIDABLE satinado con tapa basculante 40 l	125
13123.C	Equipo combinado ACERO INOXIDABLE instalación transmuro, posición centro	96	14122.2	Papelera cenicero ACERO pintado 24 l	127
13123.L	Equipo combinado ACERO INOXIDABLE instalación transmuro, posición izquierda	96	14122.2.S	Papelera cenicero ACERO INOXIDABLE satinado 24 l	127
13123.R	Equipo combinado ACERO INOXIDABLE instalación transmuro, posición derecha	96	14124.2	Papelera cenicero ACERO pintado 24 l	127
13124.L	Equipo compacto ACERO INOXIDABLE instalación adosada, posición izquierda	96	14124.2.S	Papelera cenicero ACERO INOXIDABLE satinado 24 l	127
13124.R	Equipo compacto ACERO INOXIDABLE instalación adosada, posición derecha	96	14159.S	Cenicero mural ACERO INOXIDABLE acabado satinado	81
13142.KIT	Kit inodoro ergonómico desagüe a suelo, cisterna y tapa	150	14160.B	Cenicero mural ACERO INOXIDABLE acabado brillo	81
13143.KIT	Kit inodoro ergonómico desagüe a pared, cisterna y tapa	150	14161.S	Cenicero a suelo ACERO INOXIDABLE acabado satinado	81
13144.I	Asiento ergonómico con tapa para inodoro H50M	149	14162.S	Cenicero a suelo ACERO INOXIDABLE acabado satinado	81
13145	Asiento con tapa para inodoro infantil 13146	149	14173.N	Perchero de pie con 6 colgadores de ABS. Color negro	131
13146	Inodoro infantil a suelo CERÁMICA blanca	149	14173.P	Perchero de pie con 6 colgadores de ABS. Color gris plata	131
13151	Inodoro ergonómico a suelo CERÁMICA blanca	149	14176	Perchero-paraguero metálico con ocho colgadores de color negro. Desmontable	131
13161	Asiento ergonómico con tapa para inodoro 13151	149	14178	Perchero de pie ACERO con 8 colgadores cromados	130
13182.B	Mando manual neumático encastrado para cisterna	149	14184	Perchero desmontable de pie ACERO con 8 colgadores cromados	130
13184.B	Mando manual neumático externo para cisterna	149	14188.S.2	Papelera mural con tapa y cerradura ACERO INOXIDABLE satinado	128
13201.2	Plato de ducha antideslizante 800 x 800 mm	152	15001.1.S.2	Lavamanos quirúrgico mural ACERO INOXIDABLE AISI 304, 1 usuario	107
13202.2	Plato de ducha antideslizante 900 x 900 mm	152	15001.2.S.2	Lavamanos quirúrgico mural ACERO INOXIDABLE AISI 304, 2 usuarios	107
13206.2	Plato de ducha antideslizante 700 x 700 mm	152	15001.3.S.2	Lavamanos quirúrgico mural ACERO INOXIDABLE AISI 304, 3 usuarios	107
13207.2	Plato de ducha antideslizante 800 x 1200 mm	152	15010.SG	Lavacunas encastrado ACERO INOXIDABLE con un grifo de rosca	107
14025	Papelera de ABS, cuadrada, con tapa y pedal, 8 l	126	15010.SM	Lavacunas encastrado ACERO INOXIDABLE con un grifo mezclador monomando	107
14026	Papelera de ABS, cuadrada, con tapa y pedal, 23 l	126	15010.ST	Lavacunas encastrado ACERO INOXIDABLE con un grifo temporizado	107
14027	Papelera en ABS, rectangular, tapa basculante, 55 l	127	15010.STM	Lavacunas encastrado ACERO INOXIDABLE con un grifo mezclador temporizado	107
14028	Papelera de pie 13 litros SERIE BLACK negro	63	15011	Soporte ACERO INOXIDABLE para una cuña	107
14029	Aro sujetabolsas para papelera 14028 SERIE BLACK negro	63	15012	Soporte ACERO INOXIDABLE para dos cuñas	107
14030	Papelera de pie 23 litros SERIE BLACK negro	63	15013	Soporte ACERO INOXIDABLE para una botella higiénica	107
14040	Tapa para papelera 14030 SERIE BLACK negro	63	15014	Soporte ACERO INOXIDABLE para dos botellas higiénicas	107
14071.15.S	Papelera ACERO INOXIDABLE AISI 304 con tapa 15 litros	123	15028	Tapa inodoro de ABS color gris para WC 13012, 13013 y 13018	150
14071.15.SC.S	Papelera ACERO INOXIDABLE AISI 304, 15 litros	123	15029	Tapa inodoro de ACERO INOXIDABLE para WC 13012, 13013 y 13018	150
14071.50.S	Papelera ACERO INOXIDABLE AISI 304 con tapa 50 litros	123	15030	Tapa inodoro infantil madera color negro para inodoro 13014	94
14071.50.SC.S	Papelera ACERO INOXIDABLE AISI 304, 50 litros	123	15031	Tapa inodoro de madera para WC 13012, 13013 y 13018	150
14071.80.S	Papelera ACERO INOXIDABLE AISI 304 con tapa 80 litros	123	15032	Asiento elevador POLIPROPILENO para inodoro, sin tapa	152
14071.80.SC.S	Papelera ACERO INOXIDABLE AISI 304, 80 litros	123	15033	Asiento elevador POLIPROPILENO para inodoro, con tapa	152
14073.S	Papelera gran capacidad ACERO INOXIDABLE AISI 304 reciclaje tres cubetas y tapa 150 l	123	15034	Asiento elevador POLIPROPILENO para inodoro, con asideros y sin tapa	152
14073.SC.S	Papelera gran capacidad ACERO INOXIDABLE AISI 304, 150 l	123	15036	Taburete para baño ABS blanco	147

CÓDIGO	DESCRIPCIÓN	PÁG.
15037	Taburete para baño de POLIPROPILENO blanco y patas regulables	147
15038	Taburete para baño de POLIPROPILENO blanco y patas de ACERO INOXIDABLE	147
15039	Asiento elevador DUROPLAST con tapa	152
15041.S	Asiento abatible ACERO INOXIDABLE apoyo pared	146
15042.FIX.NBA	Serie NYLON - Asiento abatible, con respaldo POLIPROPILENO	145
15042.MOV.B	Asiento ACERO INOXIDABLE suspendido amovible con respaldo, acabado brillo	147
15042.MOV.NBA	Serie NYLON - Asiento suspendido amovible, plegable, con respaldo POLIPROPILENO	145
15042.MOV.S	Asiento ACERO INOXIDABLE suspendido amovible con respaldo, acabado satinado	147
15042.MOV.W	Asiento ACERO INOXIDABLE suspendido amovible con respaldo, acabado blanco	147
15042.NBA	Serie NYLON - Asiento plegable POLIPROPILENO	145
15042.PAT.NBA	Serie NYLON - Asiento plegable, con respaldo y patas a suelo POLIPROPILENO	145
15043.N	Asiento para bañera ALUMINIO-NYLON	147
15044.N	Taburete para baño ALUMINIO-NYLON	147
15045.B	Asiento ACERO INOXIDABLE AISI 304 brillo apoyo suelo	146
15045.N	Asiento para bañera ALUMINIO-NYLON	147
15045.S	Asiento ACERO INOXIDABLE AISI 304 satinado apoyo suelo	146
15045.W	Asiento ACERO INOXIDABLE blanco apoyo suelo	146
15046.B	Asiento plegable ACERO INOXIDABLE AISI 304 brillo apoyo pared	146
15046.S	Asiento plegable ACERO INOXIDABLE AISI 304 satinado apoyo pared	146
15046.W	Asiento plegable ACERO INOXIDABLE AISI 304 blanco apoyo pared	146
15047.60.NBA	Serie NYLON - Barra fija triple apoyo posición reversible	144
15047.80.NBA	Serie NYLON - Barra fija triple apoyou posición reversible	144
15047.B	Barra fija ACERO INOXIDABLE AISI 304 brillo triple apoyo pared	138
15047.S	Barra fija ACERO INOXIDABLE AISI 304 satinado triple apoyo pared	138
15047.W	Barra fija ACERO INOXIDABLE AISI 304 blanco triple apoyo pared	138
15048.B	Barra fija ACERO INOXIDABLE AISI 304 brillo triple apoyo pared	138
15048.S	Barra fija ACERO INOXIDABLE AISI 304 satinado triple apoyo pared	138
15048.W	Barra fija ACERO INOXIDABLE AISI 304 blanco triple apoyo pared	138
15049.B	Barra fija ducha ACERO INOXIDABLE AISI 304 brillo 3 lados	139
15049.NBA	Serie NYLON - Barra fija ducha	143
15049.NBA	Serie NYLON - Barra fija ducha	143
15049.S	Barra fija ducha ACERO INOXIDABLE AISI 304 satinado 3 lados	139
15049.W	Barra fija ducha ACERO INOXIDABLE AISI 304 blanco 3 lados	139
15050.B	Barra fija ducha ACERO INOXIDABLE AISI 304 brillo, 3 lados	139
15050.NBA	Serie NYLON - Barra fija ducha	143
15050.S	Barra fija ducha ACERO INOXIDABLE AISI 304 satinado 3 lados	139
15050.W	Barra fija ducha ACERO INOXIDABLE AISI 304 blanco 3 lados	139
15051.60.B	Barra abatible ACERO INOXIDABLE AISI 304 brillo 600 mm	137
15051.60.F	Barra abatible ACERO blanco 600 mm	137
15051.60.NBA	Serie NYLON - Barra abatible 600 mm	142
15051.60.S	Barra abatible ACERO INOXIDABLE AISI 304 satinado 600 mm	137
15051.60.W	Barra abatible ACERO INOXIDABLE AISI 304 blanco 600 mm	137
15051.80.B	Barra abatible ACERO INOXIDABLE AISI 304 brillo 800 mm	137
15051.80.F	Barra abatible ACERO blanco 800 mm	137
15051.80.NBA	Serie NYLON - Barra abatible 800 mm	142
15051.80.S	Barra abatible ACERO INOXIDABLE AISI 304 satinado 800 mm	137
15051.80.W	Barra abatible ACERO INOXIDABLE AISI 304 blanco 800 mm	137
15051.85.B	Barra abatible ACERO INOXIDABLE AISI 304 brillo 850 mm	137
15051.85.S	Barra abatible ACERO INOXIDABLE AISI 304 satinado 850 mm	137
15051.85.W	Barra abatible ACERO INOXIDABLE AISI 304 blanco 850 mm	137
15051.NPR	Serie NYLON - Portarrollos para barra abatible	142
15051.SP.80.B	Barra abatible ACERO INOXIDABLE AISI 304 brillo sin portarrollos 800 mm	137
15051.SP.80.S	Barra abatible ACERO INOXIDABLE AISI 304 satinado sin portarrollos 800 mm	137
15051.SP.80.W	Barra abatible ACERO INOXIDABLE AISI 304 blanco sin portarrollos	137
15052.B	Barra fija para ducha ACERO INOXIDABLE AISI 304 brillo	139
15052.NBA	Serie NYLON - Barra fija para ducha	143

CÓDIGO	DESCRIPCIÓN	PÁG.
15052.S	Barra fija para ducha ACERO INOXIDABLE AISI 304 satinado	139
15052.W	Barra fija para ducha ACERO INOXIDABLE AISI 304 blanco	139
15053.B	Kit para instalación barra abatible ACERO INOXIDABLE AISI 304 satinado	137
15053.S	Kit para instalación barra abatible ACERO INOXIDABLE AISI 304 brillo	137
15053.W	Kit para instalación barra abatible ACERO INOXIDABLE AISI 304 blanco	137
15054.100.B	Barra fija ACERO INOXIDABLE AISI 304 brillo, 1000 mm	136
15054.100.S	Barra fija ACERO INOXIDABLE AISI 304 satinado, 1000 mm	136
15054.100.W	Barra fija ACERO INOXIDABLE AISI 304 blanco, 1000 mm	136
15054.120.B	Barra fija ACERO INOXIDABLE AISI 304 brillo, 1200 mm	136
15054.120.NBA	Serie NYLON - Barra fija 1200 mm	142
15054.120.S	Barra fija ACERO INOXIDABLE AISI 304 satinado, 1200 mm	136
15054.120.W	Barra fija ACERO INOXIDABLE AISI 304 blanco, 1200 mm	136
15054.30.B	Barra fija ACERO INOXIDABLE AISI 304 brillo, 300 mm	136
15054.30.F	Barra fija ACERO blanco, 300 mm	136
15054.30.NBA	Serie NYLON - Barra fija 300 mm	142
15054.30.S	Barra fija ACERO INOXIDABLE AISI 304 satinado, 300 mm	136
15054.30.W	Barra fija ACERO INOXIDABLE AISI 304 blanco, 300 mm	136
15054.40.NBA	Serie NYLON - Barra fija recta 400 mm	142
15054.45.B	Barra fija ACERO INOXIDABLE AISI 304 satinado, 450 mm	136
15054.45.F	Barra fija ACERO blanco, 450 mm	136
15054.45.S	Barra fija ACERO INOXIDABLE AISI 304 satinado, 450 mm	136
15054.45.W	Barra fija ACERO INOXIDABLE AISI 304 blanco, 450 mm	136
15054.50.NBA	Serie NYLON - Barra fija recta 500 mm	142
15054.60.B	Barra fija ACERO INOXIDABLE AISI 304 satinado, 600 mm	136
15054.60.F	Barra fija ACERO blanco, 600 mm	136
15054.60.NBA	Serie NYLON - Barra fija recta 600 mm	142
15054.60.S	Barra fija ACERO INOXIDABLE AISI 304 satinado, 600 mm	136
15054.60.W	Barra fija ACERO INOXIDABLE AISI 304 satinado, 600 mm	136
15054.73.NBA	Serie NYLON - Barra fija recta, 730 mm	142
15054.80.B	Barra fija ACERO INOXIDABLE AISI 304 satinado, 800 mm	136
15054.80.F	Barra fija ACERO blanco, 800 mm	136
15054.80.S	Barra fija ACERO INOXIDABLE AISI 304 satinado, 800 mm	136
15054.80.W	Barra fija ACERO INOXIDABLE AISI 304 blanco, 800 mm	136
15054.90.NBA	Serie NYLON - Barra fija recta 900 mm	142
15060.B	Barra fija para ducha ACERO INOXIDABLE AISI 304 brillo	139
15060.NBA	Serie NYLON - Barra fija para ducha	143
15060.S	Barra fija para ducha ACERO INOXIDABLE AISI 304 satinado	139
15060.W	Barra fija para ducha ACERO INOXIDABLE AISI 304 blanco	139
15062.B	Barra abatible ACERO INOXIDABLE brillo con apoyo suelo	137
15062.S	Barra abatible ACERO INOXIDABLE AISI 304 satinado con apoyo suelo	137
15062.W	Barra abatible ACERO INOXIDABLE AISI 304 blanco con apoyo suelo	137
15064.B	Barra abatible ACERO ACERO INOXIDABLE AISI 304 brillo anclaje a suelo	137
15064.NBA	Serie NYLON - Barra abatible anclaje suelo	144
15064.S	Barra abatible ducha ACERO INOXIDABLE AISI 304 satinado anclaje suelo	137
15064.W	Barra abatible ducha ACERO INOXIDABLE AISI 304 blanco anclaje suelo	137
15065.S	Asiento plegable ACERO INOXIDABLE AISI 304 con tabla fenólica	146
15066.S	Asiento plegable ACERO INOXIDABLE AISI 304 acolchado	146
15067.2	Asiento plegable ALUMINIO - ABS	146
15068.B	Barra fija ACERO INOXIDABLE AISI 304 brillo, 135°	139
15068.S	Barra fija ACERO INOXIDABLE AISI 304 satinado, 135°	139
15068.W	Barra fija ACERO INOXIDABLE AISI 304 blanco, 135°	139
15069.B	Barra fija ACERO INOXIDABLE AISI 304 brillo, 60°	139
15069.S	Barra fija ACERO INOXIDABLE AISI 304 satinado, 60°	139
15069.W	Barra fija ACERO INOXIDABLE AISI 304 blanco, 60°	139
15070.NBA	Serie NYLON - Asidero	144
15071.NBA	Serie NYLON - Percha	144
15158.120.70.NBA	Serie NYLON - Barra fija angular	143
15158.B	Barra fija ACERO INOXIDABLE AISI 304 brillo, 90°	139
15158.NBA	Serie NYLON - Barra fija angular	143
15158.S	Barra fija ACERO INOXIDABLE AISI 304 satinado, 90°	139

CÓDIGO	DESCRIPCIÓN	PÁG.
15158.W	Barra fija ACERO INOXIDABLE AISI 304 blanco, 90°	139
15159.120.70.NBA	Serie NYLON - Barra fija angular	143
15159.B	Barra fija ACERO INOXIDABLE AISI 304 brillo, 90°	139
15159.NBA	Serie NYLON - Barra fija angular	143
15159.S	Barra fija ACERO INOXIDABLE AISI 304 satinado, 90°	139
15159.W	Barra fija ACERO INOXIDABLE AISI 304 blanco, 90°	139
15198.B	Barra fija ACERO INOXIDABLE AISI 304 brillo, pared suelo	138
15198.S	Barra fija ACERO INOXIDABLE AISI 304 satinado, pared suelo	138
15198.W	Barra fija ACERO INOXIDABLE AISI 304 blanco, pared suelo	138
15203.B	Barra fija ACERO INOXIDABLE AISI 304 brillo, tres anclajes pared suelo	138
15203.NBA	Serie NYLON - Barra fija anclajes pared suelo, reversible	144
15203.S	Barra fija ACERO INOXIDABLE AISI 304 satinado, tres anclajes pared suelo	138
15203.W	Barra fija ACERO INOXIDABLE AISI 304 blanco, tres anclajes pared suelo	138
15204.B	Barra fija ACERO INOXIDABLE AISI 304 brillo, tres anclajes pared-suelo	138
15204.S	Barra fija ACERO INOXIDABLE AISI 304 satinado, tres anclajes pared-suelo	138
15204.W	Barra fija ACERO INOXIDABLE AISI 304 blanco, tres anclajes pared-suelo	138
15206.B	Barra abatible ACERO INOXIDABLE AISI 304 brillo, con apoyo suelo	137
15206.NBA	Serie NYLON - Barra abatible 800 00 con apoyo a suelo	144
15206.S	Barra abatible ACERO INOXIDABLE AISI 304 satinado, con apoyo suelo	137
15206.W	Barra abatible ACERO INOXIDABLE AISI 304 blanco, con apoyo suelo	137
15209.B	SopORTE rociador ducha ABS cromado	139
15209.NBA	SopORTE rociador ducha ABS blanco	143
15210	Placa no conductora	144
15211	Placa no conductora	144
15213	Placa no conductora	144
15220	Placa no conductora	144
16051.B	Tope de puerta ACERO INOXIDABLE acabado brillo	80
16051.S	Tope de puerta ACERO INOXIDABLE acabado satinado	80
16350.B	Serie SIENA - Portarrollos reserva LATÓN cromado	67
16351.B	Serie SIENA - Barra recta 520 mm tubo Ø 20 mm LATÓN cromado	66
16352.B	Serie SIENA - Barra recta 300 mm tubo Ø 25 mm LATÓN cromado	66
16354.B	Serie SIENA - Asidero angular LATÓN cromado	66
16355.B	Serie SIENA - Asidero angular con jabonera LATÓN cromado	66
16356.B	Serie SIENA - Vaso cepillo dientes de vidrio con soporte LATÓN cromado	67
16357.B	Serie SIENA - Toallero aro grande LATÓN cromado	66
16358.B	Serie SIENA - Repisa toallas con barra inferior LATÓN cromado	67
16359.B	Serie SIENA - Percha LATÓN cromado	67
16360.B	Serie SIENA - Percha doble LATÓN cromado	67
16361.B	Serie SIENA - Portarrollos LATÓN cromado	67
16362.B	Serie SIENA - Jabonera de disco LATÓN cromado	66
16363.B	Serie SIENA - Percha LATÓN cromado	67
16370.B	Serie MONACO - Percha LATÓN cromado	69
16371.B	Serie MONACO - Toallero LATÓN cromado	68
16372.B	Serie MONACO - Jabonera LATÓN cromado	68
16373.B	Serie MONACO - Percha LATÓN cromado	69
16374.B	Serie MONACO - Portarrollos LATÓN cromado	69
16376.B	Serie MONACO - Vaso vidrio con soporte LATÓN cromado	68
16377.B	Serie MONACO - Toallero aro LATÓN cromado	68
16378.B	Serie MONACO - Repisa toallero con barra inferior LATÓN cromado	69
16379.B	Serie MONACO - Percha LATÓN cromado	69
16381.B	Serie MONACO - Portarrollos reserva LATÓN cromado	69
16401.B	Serie HOTEL - Toallero 450 mm ZAMAC acabado brillo	82
16402.B	Serie HOTEL - Toallero 600 mm ZAMAC acabado brillo	82
16404.B	Serie HOTEL - Toallero doble 450 mm ZAMAC acabado brillo	82
16405.B	Serie HOTEL - Toallero doble 600 mm ZAMAC acabado brillo	82
16406.B	Serie HOTEL - Repisa toallero con barra ZAMAC acabado brillo	83
16407.B	Serie HOTEL - Toallero aro circular ZAMAC acabado brillo	82
16408.B	Serie HOTEL - Toallero doble ZAMAC acabado brillo	82
16409.B	Serie HOTEL - Percha ZAMAC acabado brillo	83
16410.B	Serie HOTEL - Vaso vidrio con soporte ZAMAC acabado brillo	82

CÓDIGO	DESCRIPCIÓN	PÁG.
16411.B	Serie HOTEL - Portarrollos reserva ZAMAC acabado brillo	83
16412.B	Serie HOTEL - Jabonera ZAMAC acabado brillo	83
16413.B	Serie HOTEL - Jabonera vidrio con soporte ZAMAC acabado brillo	83
16415.B	Serie HOTEL - Repisa de utilidad vidrio y ZAMAC acabado brillo	82
16416.B	Serie HOTEL - Portarrollos papel higiénico ZAMAC acabado brillo	83
16417.B	Serie HOTEL - Portarrollos de papel higiénico ZAMAC acabado	83
16418.B	Serie HOTEL - Escobillero con soporte ZAMAC acabado brillo y recipiente cerámica	83
16419.B	Serie HOTEL - Percha doble ZAMAC acabado brillo	83
16500.B	Serie LINE - Portarrollos ZAMAC acabado brillo	85
16501.B	Serie LINE - Toallero 450 mm ZAMAC acabado brillo	84
16502.B	Serie LINE - Toallero 600 mm ZAMAC acabado brillo	84
16503.B	Serie LINE - Toallero 750 mm ZAMAC acabado brillo	84
16504.B	Serie LINE - Toallero aro rectangular ZAMAC acabado brillo	84
16505.B	Serie LINE - Dispensador papel higiénico reserva ZAMAC acabado brillo	85
16506.B	Serie LINE - Percha acabado ZAMAC acabado brillo	85
16507.B	Serie LINE - Perchero de cuatro perchas ZAMAC acabado brillo	85
16508.B	Serie LINE - Perchero de siete perchas ZAMAC acabado brillo	85
16509.B	Serie LINE - Toallero doble 450 mm ZAMAC acabado brillo	84
16510.B	Serie LINE - Toallero doble 600 mm ZAMAC acabado brillo	84
16515.B	Serie LINE - Repisa de utilidad de vidrio y soportes ZAMAC acabado brillo	84
16518.B	Serie LINE - Escobillero brillo ZAMAC acabado brillo	85
16519.B	Serie LINE - Reserva papel higiénico ZAMAC acabado brillo	85
16710.S	Pictograma ACERO INOXIDABLE AISI 316 símbolo caballeros	87
16711.S	Pictograma ACERO INOXIDABLE AISI 316 símbolo señoras	87
16712.S	Pictograma ACERO INOXIDABLE AISI 316 símbolo adaptado	87
16720.S	Pictograma ACERO INOXIDABLE AISI 304 símbolo señoras	87
16721.S	Pictograma ACERO INOXIDABLE 304 símbolo caballeros	87
16722.S	Pictograma ACERO INOXIDABLE 304 símbolo aseo unisex	87
16723.S	Pictograma ACERO INOXIDABLE AISI 304 símbolo bebé	87
16724.S	Pictograma ACERO INOXIDABLE AISI 304 símbolo adaptado	87
16725.S	Pictograma ACERO INOXIDABLE AISI 304 símbolo ducha	87
16726.S	Pictograma ACERO INOXIDABLE AISI 304 símbolo botiquín, enfermería	87
16727.S	Pictograma ACERO INOXIDABLE AISI 304 símbolo comedor	87
16728.S	Pictograma ACERO INOXIDABLE AISI 304 símbolo información	87
16729.S	Pictograma ACERO INOXIDABLE AISI 304 símbolo flecha	87
16730.S	Pictograma ACERO INOXIDABLE AISI 304 símbolo prohibido fumar	87
16731.S	Pictograma ACERO INOXIDABLE AISI 304 símbolo prohibido el paso	87
16732.S	Pictograma ACERO INOXIDABLE AISI 304 símbolo prohibido animales	87
16733.S	Pictograma ACERO INOXIDABLE AISI 304 símbolo prohibido móviles	87
16734.S	Pictograma ACERO INOXIDABLE AISI 304 símbolo prohibido el paso	87
16820.S	Serie ROMA - Toallero 600 mm ACERO INOXIDABLE AISI 304 satinado	71
16821.S	Serie ROMA - Percha doble ACERO INOXIDABLE AISI 304 satinado	71
16822.S	Serie ROMA - Repisa toallero ACERO INOXIDABLE AISI 304 satinado 600 mm	71
16823.S	Serie ROMA - Jabonera ACERO INOXIDABLE AISI 304 satinado	71
16824.S	Serie ROMA - Repisa de utilidad de ACERO INOXIDABLE AISI 304 satinado	71
16825.S	Serie ROMA - Escobillero ACERO INOXIDABLE AISI 304 satinado	71
16826.S	Serie ROMA - Portarrollos papel higiénico ACERO INOXIDABLE AISI 304 satinado	71
16827.S	Serie ROMA - Toallero de aro ACERO INOXIDABLE AISI 304 satinado	71
16850.B	Serie NIZA BRILLO - Toallero 650 mm ACERO INOXIDABLE AISI 304 satinado	74
16850.S	Serie NIZA SATINADO - Toallero 650 mm ACERO INOXIDABLE AISI 304 satinado	74
16851.B	Serie NIZA BRILLO - Percha ACERO INOXIDABLE AISI 304 satinado	76
16851.S	Serie NIZA SATINADO - Percha ACERO INOXIDABLE AISI 304 satinado	74
16852.B	Serie NIZA BRILLO - Percha doble ACERO INOXIDABLE AISI 304 satinado	76
16852.S	Serie NIZA SATINADO - Percha doble ACERO INOXIDABLE AISI 304 satinado	74
16853.B	Serie NIZA BRILLO - Toallero doble ACERO INOXIDABLE AISI 304 satinado	77
16853.S	Serie NIZA SATINADO - Toallero doble ACERO INOXIDABLE AISI 304 satinado	75

CÓDIGO	DESCRIPCIÓN	PÁG.	CÓDIGO	DESCRIPCIÓN	PÁG.
16854.B	Serie NIZA BRILLO - Toallero ACERO INOXIDABLE AISI 304 satinado	77	302P	Conjunto sifón encastrado, tubo flexible y válvula para lavabo H5	151
16854.S	Serie NIZA SATINADO - Toallero ACERO INOXIDABLE AISI 304 satinado	75	303A	Soporte fijo para lavamanos ergonómico	151
16855.B	Serie NIZA BRILLO - Jabonera ACERO INOXIDABLE AISI 304 satinado	76	303B	Soporte manual para lavamanos ergonómico	151
16855.S	Serie NIZA SATINADO - Jabonera ACERO INOXIDABLE AISI 304 satinado	74	303C	Soporte neumático para lavamanos ergonómico	151
16856.B	Serie NIZA BRILLO - Repisa de utilidad vidrio y ACERO INOXIDABLE AISI 304 satinado	76	304	Bastidor para inodoro suspendido H50 y H50M	149
16856.S	Serie NIZA SATINADO - Repisa de utilidad vidrio y ACERO INOXIDABLE AISI 304 satinado	74	31	Inodoro bidé ergonómico a suelo salida horizontal y abertura frontal CERÁMICA blanca	149
16857.B	Serie NIZA BRILLO - Escobillero ACERO INOXIDABLE AISI 304 satinado	77	5000AR	Asiento con tapa para inodoro MADERA prensada color blanco, adaptación universal	150
16857.S	Serie NIZA SATINADO- Escobillero ACERO INOXIDABLE AISI 304 satinado	75	5000AR047	Asiento con tapa para inodoro MADERA prensada color negro, adaptación universal	150
16858.B	Serie NIZA BRILLO - Portarrollos papel higiénico ACERO INOXIDABLE AISI 304 satinado	77	5000AR492	Asiento con tapa para inodoro MADERA prensada color gris, adaptación universal	150
16858.S	Serie NIZA SATINADO- Portarrollos papel higiénico ACERO INOXIDABLE AISI 304 satinado	75	C1	Cisterna para inodoro ABS	149
16859.B	Serie NIZA BRILLO - Portarrollos reserva ACERO INOXIDABLE AISI 304 satinado	77	EJ0026612G	Papelera ignífuga 45 litros	129
16859.S	Serie NIZA SATINADO- Portarrollos reserva ACERO INOXIDABLE AISI 304 satinado	75	EJ0026655G	Papelera ignífuga 200 litros	129
16860.B	Serie NIZA BRILLO - Toallero de aro ACERO INOXIDABLE AISI 304 satinado	76	EJ00268501	Cenicero para exterior de POLIETILENO color gris	129
16860.S	Serie NIZA SATINADO - Toallero de aro ACERO INOXIDABLE AISI 304 satinado	74	EJ00268502	Cenicero para exterior de POLIETILENO color marrón	129
16861.B	Serie NIZA BRILLO - Vaso vidrio con soporte ACERO INOXIDABLE AISI 304 satinado	77	EJ00268503	Cenicero para exterior de POLIETILENO color negro	129
16861.S	Serie NIZA SATINADO - Vaso vidrio con soporte ACERO INOXIDABLE AISI 304 satinado	75	H11	Kit lavabo ergonómico mecanismo reclinable manual, accesorios y grifo palanca	151
16900.B	Serie BARCELONA - Reserva papel higiénico ACERO INOXIDABLE AISI 304 brillo	72	H12	Kit lavabo ergonómico mecanismo reclinable neumático, accesorios y grifo palanca	151
16901.B	Serie BARCELONA - Toallero ACERO INOXIDABLE AISI 304 brillo	72	H14	Kit lavabo ergonómico con dos escuadras, accesorios y grifo palanca	151
16902.B	Serie BARCELONA - Toallero doble ACERO INOXIDABLE AISI 304 brillo	72	H42	Kit inodoro ergonómico desagüe a suelo con cisterna y tapa	150
16905.B	Serie BARCELONA - Aro toallero ACERO INOXIDABLE AISI 304 brillo	72	H42A	Kit inodoro ergonómico desagüe a pared con cisterna, tapa y mezclador termostático	150
16906.B	Serie BARCELONA - Percha ACERO INOXIDABLE AISI 304 brillo	73	H5	Lavabo ergonómico CERÁMICA blanca	147
16907.B	Serie BARCELONA - Percha doble ACERO INOXIDABLE AISI 304 brillo	73	H50	Inodoro ergonómico suspendido CERÁMICA blanca	149
16910.B	Serie BARCELONA - Repisa de utilidad vidrio con soporte ACERO INOXIDABLE AISI 304 brillo	72	H50M	Monobloque ergonómico suspendido con cisterna CERÁMICA blanca	149
16912.B	Serie BARCELONA - Jabonera ACERO INOXIDABLE AISI 304 brillo	73	K10	Asiento elevador para inodoro, con tapa	152
16913.B	Serie BARCELONA - Vaso vidrio con soporte ACERO INOXIDABLE AISI 304 brillo	73	S21	Asiento con tapa para inodoro para sanitas 21	150
16915.B	Serie BARCELONA - Escobillero ACERO INOXIDABLE AISI 304 brillo	73	SC200P	Ducha de emergencia con peana rociador POLIPROPILENO	158
16916.B	Serie BARCELONA - Repisa toallero con barra inferior ACERO INOXIDABLE AISI 304 brillo	72	SC200PSS	Ducha de emergencia con peana rociador ACERO INOXIDABLE	158
1655	Asiento para inodoro, con apertura frontal Durolux blanco	150	SC283P	Ducha de emergencia y lavajos con peana rociador y vaso POLIPROPILENO	158
17030	Ambientador de aire recargable	172	SC283PSS	Ducha de emergencia y lavajos con peana rociador y vaso ACERO INOXIDABLE	158
17051	Ambientador de aire recargable	172	SC300	Lavaojos de emergencia mural vaso POLIPROPILENO	156
17054.A.2	Aparato mata-insectos carcasa ALUMINIO	172	SC300P	Combinación lavajos y ducha de emergencia vaso y rociador de POLIPROPILENO	156
17055.A.2	Aparato mata-insectos carcasa ALUMINIO	172	SC300PSS	Combinación lavajos y ducha de emergencia vaso y rociador de ACERO INOXIDABLE	156
17055.1.2	Aparato mata-insectos carcasa ACERO INOXIDABLE	172	SC300SS	Lavaojos de emergencia mural vaso ACERO INOXIDABLE	156
17056.A.2	Aparato mata-insectos carcasa ALUMINIO	172	SC310	Lavaojos de emergencia mural vaso POLIPROPILENO	158
17056.1.2	Aparato mata-insectos carcasa ACERO INOXIDABLE	172	SC310SS	Lavaojos de emergencia mural vaso ACERO INOXIDABLE	158
17057.1	Aparato mata-insectos carcasa ACERO INOXIDABLE	172	SC320	Lavaojos de emergencia sobre pedestal vaso POLIPROPILENO	156
17060.2	Aparato mata-insectos lámina adherente	172	SC320SS	Lavaojos de emergencia sobre pedestal vaso ACERO INOXIDABLE	156
17100.B	Bacteriostático carcasa ABS cromado	172	SC380	Lavaojos de emergencia sobre pedestal doble mando vaso POLIPROPILENO	156
17100.W	Bacteriostático carcasa ABS blanco	172	SC380SS	Lavaojos de emergencia sobre pedestal doble mando vaso ACERO INOXIDABLE	156
18002	Toallero eléctrico 65 W	87	SC400	Lavaojos de emergencia de sobremesa vaso POLIPROPILENO	156
18003	Toallero eléctrico 65 W	87	SC700	Ducha y Lava-ojos de emergencia vaso POLIPROPILENO	156
18010	Báscula electrónica	86	SC700SS	Ducha y Lava-ojos de emergencia vaso ACERO INOXIDABLE	156
18115	Reposamaletas ACERO cromado y cintas nylon	131	SC710	Ducha y Lava-ojos de emergencia triple mando vaso POLIPROPILENO	157
18116	Reposamaletas con respaldo ACERO cromado y cintas nylon	131	SC710SS	Ducha y Lava-ojos de emergencia triple mando vaso ACERO INOXIDABLE	157
18117	Reposamaletas ACERO cromado y polipiel	131	SC730	Ducha y lava-ojos de emergencia con peana rociador y vaso POLIPROPILENO	158
18205	Perchero portátil ACERO pintado	130	SC730SS	Ducha y lava-ojos de emergencia con peana rociador y vaso ACERO INOXIDABLE	158
18206	Perchero portátil ACERO con repisa superior	130	SC800	Ducha de emergencia sobre pedestal manual vaso POLIPROPILENO	157
186D	Mezclador termostático mural, accionamiento palanca	149	SC800SS	Ducha de emergencia sobre pedestal manual vaso ACERO INOXIDABLE	157
2040AR	Asiento para inodoro, con tapa y apertura frontal Durolux blanco	150	SC820	Ducha de emergencia vertical manual vaso POLIPROPILENO	157
21	Inodoro ergonómico a suelo salida vertical y abertura frontal CERÁMICA blanca	149	SC820SS	Ducha de emergencia vertical manual vaso ACERO INOXIDABLE	157
21M	Inodoro monobloque salida vertical/horizontal y abertura frontal CERÁMICA blanca	149	SC830	Ducha de emergencia horizontal manual vaso POLIPROPILENO	157
302A	Conjunto sifón en superficie, tubo flexible y válvula para lavabo H5	151	SC830SS	Ducha de emergencia horizontal manual vaso ACERO INOXIDABLE	157

NOFER® Condiciones de venta

CONDICIONES DE VENTA NOFER

Las descripciones y fotografías contenidas en nuestro catálogo deberán entenderse únicamente a nivel informativo. Nuestra política es la de mejorar continuamente los productos, por ello nos reservamos el derecho de modificar las especificaciones sin previo aviso.

PRECIOS

Los precios no incluyen IVA ni otros impuestos. Los precios del catálogo podrán ser modificados sin previo aviso y son válidos según tarifa vigente el día de la expedición.

PEDIDOS

Todos los pedidos deben formalizarse mediante documento escrito. Imprescindible para la fabricación especial:

- Adjuntar croquis con las medidas del producto solicitado.
- Abonar el 50% del importe en el momento de aceptación del pedido. El resto se abonará según las condiciones pactadas.
- Los precios no incluyen la instalación ni su puesta en marcha.

PLAZOS DE ENTREGA

- Quedando supeditada la mercancía incluida en el presente catálogo, a un proceso de fabricación del producto solicitado por el comprador, el plazo de entrega facilitado por NOFER, S.L. tendrá el carácter de orientativo o aproximado en el tiempo.
- Los eventuales retrasos en la entrega no podrán dar lugar a penalización alguna o indemnización por daños y perjuicios, ni facultarán al comprador para anular el pedido.

TRANSPORTE DE LA MERCANCÍA

- Cuando la mercancía viaje a porte debido, NOFER, S.L. queda exonerado de las posibles taras o defectos que pudieran ser imputables al transporte de la mercancía.
- Cuando la mercancía viaje a porte pagado, el cliente tiene que notificarle a NOFER, S.L. por escrito dentro de las 24 horas siguientes a la recepción de la mercancía, cualquier defecto o tara imputable a la agencia de transportes para facilitar la reclamación de la responsabilidad de acuerdo a la Ley 16/1987 de Ordenación de los Transportes terrestres y RD 1.111/1990 por el que se aprueba el reglamento de la LOTT.
- La reclamación contra el porteador por daño o avería, deberá hacerse en el acto del recibo de los bultos siempre que se trate de daños aparentes y **dentro de las 24 horas siguientes** al recibo, si los daños fuesen no aparentes, la protesta o reserva debe hacerse por escrito.
- Las mercancías viajan siempre por cuenta y riesgo del comprador, aún en los casos de convenios especiales.
- Portes pagados:
 - a Península a partir de 250 €.
 - a Baleares a partir de 500 €.
 - a Canarias a partir de 1.500 €.
 - a Ceuta y Melilla, portes consultar.

RECLAMACIONES Y DEVOLUCIONES

No se aceptarán transcurridos QUINCE DÍAS de la fecha de recepción de la mercancía.

Dará constancia a estos fines la fecha de albarán de entrega del transportista.

No se aceptará ninguna devolución de material sin su embalaje original y la conformidad expresa por parte de NOFER, S.L., ni se admitirán devoluciones en los artículos de fabricación especial.

Cualquier devolución injustificada de material, en caso de abonarse, sufrirá una depreciación automática mínima de 15% sobre el importe facturado en concepto de gastos de gestión y almacenaje, pudiendo ésta ser mayor después de peritación.

GARANTÍAS

Conforme a las condiciones descritas en los certificados incluidos en el apartado correspondiente, queda limitada simplemente a la sustitución de las piezas y recambios, reconocidos por el personal técnico de NOFER, S.L., en nuestra empresa, sin indemnización de clase alguna. La garantía no incluye el desplazamiento, ni la solución de aquellas averías producidas por causas ajenas al diseño o fabricación del producto o que estén originadas por un uso indebido, instalación o mantenimiento del mismo, ni por el desgaste común.

CONDICIONES DE PAGO

Hasta la concesión de la oportuna clasificación y riesgo, todas las operaciones serán abonadas mediante pago anticipado.

OPERACIONES SUCESIVAS

El aplazamiento de pago de nuestras facturas será el acordado entre ambas partes. Transcurridos los vencimientos acordados, quedamos automáticamente autorizados a contabilizar los intereses de demora a razón de un UNO POR CIENTO por mes o fracción.

IMPUESTOS

Cargados en factura conforme a la legislación vigente.

RESERVA DE DOMINIO

La mercancía se considera propiedad de NOFER, S.L. hasta el total pago de la misma por el cliente, teniendo NOFER, S.L. hasta ese momento reserva de dominio.

JURISDICCIÓN

Serán únicamente competentes, en caso de litigio, los Tribunales de Barcelona.

REPARACIONES

Se realizarán por los Servicios de Asistencia autorizados, o bien en NOFER, S.L., previa aceptación del correspondiente presupuesto. **IMPORTANTE:** coste del presupuesto 15 €.



NOFER®

cerca de ti

*Productos fabricados
en España*



NOFER, S.L.

♀ Avenida de la Fama, 118
08940 Cornellà de Llobregat
Barcelona - España

☎ +34 934 742 423

☎ +34 934 743 548

✉ nofer@nofer.com

🌐 www.nofer.com

DEPÓSITO ALMERÍA

♀ C/ Urano, 5
04009 Almería
Almería - España

☎ +34 950 252 248

☎ +34 950 250 866

DELEGACIÓN SEVILLA

♀ C/ Buganvilla, 9
Nave 25, Pol. Ind. "Navexpo"
41907 Valencina
Sevilla - España

☎ +34 955 980 896

☎ +34 955 980 605

✉ sevilla@nofer.com

DEPÓSITO VALENCIA

♀ C/ Patilots, 73 Baix
46410 Sueca
Valencia - España

☎ +34 696 44 60 40

✉ sonialaafpere@gmail.com

DEPÓSITO MÁLAGA

♀ C/ Diderot, nº 9 Nave 54 A
29004 Málaga
Málaga - España

☎ +34 952 349 698

Business group:

